



PERFORMANCE



accessories 2022



ATTENZIONE: l'indicazione della omologazione di uno scarico/accessorio in un determinato paese è circoscritta esclusivamente a tale paese. Per il resto del mondo, lo stesso scarico/accessorio è da considerarsi "racing" e quindi concepito per veicoli da competizione usati esclusivamente in circuito chiuso. È vietato per legge l'utilizzo della moto con questo scarico/accessorio installato al di fuori dei circuiti chiusi e non è pertanto consentito il montaggio dello scarico/accessorio su moto destinate ad uso stradale.

CAUTION: indication of exhaust/accessory type-approval in a specific country only applies to that country. For the rest of the world, the same exhaust/accessory must be considered to be of the "racing" type, i.e. designed for competition vehicles used only on closed racetracks. It is forbidden by law to use the bike outside of closed racetracks with this exhaust/accessory installed and therefore it is not allowed to install the exhaust/accessory on bikes intended for road use.

ACHTUNG: Die Angabe bezüglich der Zulassung eines Auspuffs/Zubehörteils in einem bestimmten Land ist ausschließlich auf dieses Land beschränkt. Für den Rest der Welt ist dieser Auspuff/dieses Zubehörteil als „Racing“-Zubehör zu verstehen, ist also für Rennfahrzeuge konzipiert, die ausschließlich auf geschlossenen Rennstrecken eingesetzt werden. Es ist gesetzlich verboten, das mit diesem Auspuff/Zubehör ausgestattete Motorrad außerhalb geschlossener Rennstrecken zu fahren, und es ist daher nicht zulässig, den Auspuff/das Zubehör an Motorrädern zu montieren, die für den Einsatz im Straßenverkehr bestimmt sind.

ATTENTION: toute indication d'homologation d'un accessoire/d'un échappement dans un pays spécifique est valable uniquement dans ce pays-là. Dans les autres pays, ce même accessoire/échappement doit être considéré comme « racing » et par conséquent conçu pour les motocycles de compétition utilisés exclusivement sur circuits sportifs. Toute utilisation du motocycle équipé de cet accessoire/échappement hors des circuits sportifs est interdite par la loi, par conséquent la pose de l'accessoire/échappement sur des motos conçues pour la route n'est pas autorisée.

ATENCIÓN: la indicación de la homologación de un escape/accesorio en un determinado país es restringida exclusivamente a dicho país. Para el resto del mundo, el mismo escape/accesorio debe considerarse como "racing" y, por lo tanto, concebido para vehículos de competición usados exclusivamente en circuitos cerrados. Está prohibido por ley el uso de la moto con este escape/accesorio instalado fuera de los circuitos cerrados y, por tanto, no está permitido el montaje del escape/accesorio en motos destinadas al uso en carretera.

ATENÇÃO: a indicação da homologação de um escapamento/acessório em um determinado país limita-se exclusivamente ao mesmo. Para o resto do mundo, o mesmo escapamento/acessório é considerado "racing", portanto é concebido para veículos de competição usados exclusivamente em circuito fechado. É proibido por lei a utilização da moto com este escapamento/acessório instalado fora de circuitos fechados. Portanto, não é permitida a montagem do escapamento/acessório em motos destinadas a uso rodoviário.

注意: 特定の国におけるエグゾーストシステムの型式認証表示は、その国にのみ限定されるものです。それ以外の国においては、同エキゾースト/アクセサリは「レース仕様」、すなわちクロードサーキットでの競技車両用に設計されたものとみなされます。本エキゾースト/アクセサリが搭載された車両をクロードサーキット以外で使用することは、法律で禁じられています。そのため、一般道路で使用する車両に本エキゾースト/アクセサリを装着することは許可されていません。

注意: 特定国家的排气装置/配件批准标识仅适用于该国。对于世界其它地区, 同一排气装置/配件则被认定为“赛车”用途, 因此, 仅可用于封闭赛道上的竞赛车辆。相关法律法规禁止安装了本排气装置/配件的摩托车用于非封闭赛道外的任何用途。因此, 本排气装置/配件不允许安装在用于公路驾驶的摩托车上。

Alcune delle immagini accessori contenute nel presente catalogo sono ancora provvisorie e/o render 3D; inserite a scopo illustrativo, da non ritenersi ancora definitive.

Some of the images of the accessories contained in this catalogue are still provisional and/or 3D renderings included for illustrative purposes; do not consider them final yet.

Einige der Abbildungen des in diesem Katalog enthaltenen Zubehörs sind noch vorläufig und/oder 3D-Renderings; sie wurden nur zur Veranschaulichung eingefügt und sind noch nicht als endgültig zu betrachten.

Certaines des images accessoires de ce catalogue sont encore provisoires et/ou des rendus 3D ; elles sont incluses à des fins d'illustration et ne sont pas encore définitives.

Algunas de las imágenes de los accesorios contenidas en el presente catálogo aún son provisionales y/o render 3D; han sido introducidas con fines ilustrativos, por lo que todavía no deben considerarse definitivas.

Algumas imagens de acessórios contidas neste catálogo ainda são provisórias e/ou renderizadas em 3D; inseridas para fins ilustrativos, ainda não devem ser consideradas definitivas.

本カタログに掲載されている一部のアクセサリ画像は仮のもの、または3Dレンダリング画像です。あくまで参考イメージであり、まだ確定した製品画像ではありません。

本目录所包含的部分配件图仅为临时图和/或 3D 效果图; 仅供参考, 非最终版图片。





DIABLO SUPERCORSA

200/60

ZR

17

M/C GEOW S V3

H30701

FORGED MAGNESIUM

PIRELLI

PIRELLI

PIRELLI

MADE IN ITALY

marchesini Racing

DIABLO SUPERCORSA

DOT 8H 18 2127 (A921)

DIABLO SUPERCORSA



Sommario
Summary
Inhaltsangabe
Sommaire
Sumario
Sumário
目次
摘要

Panigale	4
Streetfighter	166
XDiavel	244
Diavel	280
Multistrada	316
SuperSport	526
Monster	570
Hypermotard	650
DesertX	684
Multi-Fit	732
Legenda simboli.	750
Key to symbols Symbolverzeichnis Légende symboles Leyenda símbolos Legenda dos símbolos 重要マーク 符号图例	
Condizioni generali di garanzia	760
General warranty conditions Allgemeine Garantiebedingungen Conditions generales de garantie Condiciones generales de garantía Condições gerais de garantia 般保証条件 一般质保条件	





Panigale



Panigale V4 Panigale V2

Pacchetti Accessori - Accessory packages Zubehörpakete - Kits accessoires Paquetes accesorios - Pacotes de Acessórios アクセサリパック - 配件包	8
Sistemi di scarico - Exhaust systems Auspuffsysteme - Systèmes d'échappement Sistemas de escape - Sistemas de escape エキゾーストシステム - 排气系統	12
Potenziamento motore Engine performance upgrades Motorleistungsausbau Préparation moteur Potência motor Potência motor エンジンパワーアップセット 发动机加强件	30
Carbonio Carbon Kohlefaser Carbone Carbono Carbono カーボン 碳纤维材质	36
Vetroresina e parti plastiche Fibreglass and plastic parts Fiberglas und Kunststoffteile Fibre de verre et parties plastiques Fibra de vidrio y partes plásticas Plástico reforçado com fibras de vidro e partes plásticas ガラス繊維強化樹脂およびプラスチック部品 玻璃纤维和塑料部件	61
Materiali speciali Special materials Spezielles Material Matériaux spéciaux Materiales especiales Materiales especiais スペシャルマテリアル 特殊材料	71
Ciclistica e impianti frenanti Chassis and brake systems Fahrwerk und Bremsanlagen Partie-cycle et systèmes de freinage Bastidor y sistemas de frenos Ciclística e sistemas de frenagem 車体およびブレーキシステム 骑行与制动系统	85
Componenti elettrici ed elettronici Electric and electronic components Elektrische und elektronische Komponenten Composants électriques et électroniques Componentes eléctricos y electrónicos Componentes elétricos e eletrônicos 電子部品と電子機器 电气与电子部件	99
Touring Touring Touring Touring Touring Touring ツーリング Touring	114
Accessori vari Sundry accessories Verschiedenes Zubehör Accessoires divers Acessórios varios Acessórios vários 各種アクセサリ 各种配件	123

Pacchetti Accessori - Accessory packages - Zubehörpakete - Kits accessoires - Paquetes accesorios - Pacotes de Acessórios - アクセサリーパッケージ - 配件包

Pacchetto accessori Sport Panigale V2-V4. Dettagli esclusivi per sottolineare l'anima spiccatamente racing della moto. Il carbonio del portatarga si unisce all'alluminio lavorato dal pieno dei contrappesi manubrio, del tappo serbatoio e delle leve freno e frizione per esaltare ulteriormente il look della moto. Gli indicatori di direzione a LED dinamici, leggeri e compatti, completano l'esclusivo kit e impreziosiscono il design del retrotreno. Materiali di altissima qualità per garantire durata nel tempo e alte prestazioni. Design elegante, che si sposa perfettamente con le linee della moto, per donarle uno stile ancora più inconfondibile. Il mix di accessori perfetto per un concentrato di pura adrenalina.

Sport Panigale V2-V4 accessory package. Exclusive details to emphasize the bike's racing spirit. The carbon of the number plate holder is combined with the billet aluminium of the handlebar counterweights, the tank plug and the brake and clutch levers to further enhance the motorcycle look. Lightweight, compact, dynamic LED turn indicators complete the exclusive kit and embellish the design of the rear end. High quality materials ensure durability and superior performance. The elegant design perfectly matches the lines of the bike, to give it an even more distinctive style. The perfect mix of accessories for a boost of pure adrenaline.

Zubehörpaket Sport Panigale V2-V4. Exklusive Details, die den ausgeprägten Rennsportcharakter dieses Motorrads betonen. Die Kohlefaser des Kennzeichenhalters in Kombination mit dem aus dem Vollen bearbeiteten Aluminium der Lenker-Gegengewichte, des Tankverschlusses und der Brems- und Kupplungshebel bringt den Look des Motorrads noch besser zur Geltung. Die dynamischen, leichten, kompakten LED-Blinker vervollständigen das exklusive Kit und werben den Heckbereich auf. Werkstoffe höchster Qualität, die langfristige Haltbarkeit und hohe Leistungen gewähren. Elegantes Design, das perfekt zur Linienführung des Motorrads passt und ihm einen wirklich unverkennbaren Stil verleiht. Ein perfekter Zubehör-Mix für geballten Nervenkitzel.

Kit accessoires Sport Panigale V2-V4. Des détails exclusifs pour accentuer le caractère typiquement racing de la moto. Le carbone du support de plaque d'immatriculation s'allie à l'aluminium usiné dans la masse des contrepoids du guidon, du bouchon de réservoir et des leviers de frein et d'embrayage pour mettre encore plus en valeur l'allure de la moto. Les clignotants à LED dynamiques, légers et compacts, complètent ce kit exclusif et rehaussent le design du train arrière. Des matériaux de qualité supérieure pour assurer une longue durée de vie et des performances élevées. Le design élégant, qui se marie parfaitement avec les lignes de la moto, lui confère un style encore plus unique. L'assortiment d'accessoires parfait pour un concentré d'adrénaline pure.

Paquete accesorios Sport Panigale V2-V4. Detalles exclusivos para destacar el alma notablemente racing de la moto. El carbono del porta-matrícula se une al aluminio de pieza maciza de los contrapesos manillar, del tapón depósito y de las levas freno y embrague para acentuar aún más el look de la moto. Los indicadores de dirección de LED dinámicos, ligeros y compactos, completan el exclusivo kit y embellecen el diseño del tren trasero. Materiales de altísima calidad para garantizar la duración a lo largo del tiempo y altas prestaciones. Diseño elegante, que combina perfectamente con las líneas de la moto, para crear un estilo aún más inconfundible. Una combinación excelente de accesorios para una concentración de pura adrenalina.

Pacote de acessórios Sport Panigale V2-V4. Detalhes exclusivos para o caráter acentuadamente racing da moto. O carbono do suporte de placa junto ao alumínio usinado em peça única dos contrapesos de guidão, da tampa de tanque e das manetes de freio e embreagem para ressaltar ainda mais o visual da moto. Os piscas de LED dinâmicos, leves e compactos, completam o conjunto exclusivo e adornam o design do trem traseiro. Materiais de alta qualidade para garantir longa duração e alto desempenho. Design elegante, que combina perfeitamente com as linhas da moto, dando-lhes um estilo ainda mais inconfundível. A mistura de acessórios perfeita para um trem traseiro de pura adrenalina.

I pacchetti completi vanno ordinati SOLO tramite il codice del pacchetto. I componenti dei pacchetti possono anche essere acquistati singolarmente. / Complete packages must be ordered ONLY through package part number. Package components can also be purchased individually. / Komplette Pakete können NUR über die Artikelnummer des Pakets bestellt werden. Die Komponenten in den Paketen können auch einzeln bestellt werden. / Les kits complets sont à commander SEULEMENT au moyen de la référence du kit. Les composants des kits peuvent également être achetés séparément. / Los paquetes completos SOLO se pueden ordenar mediante el código del paquete. Los componentes de los paquetes también se pueden adquirir individualmente. / Os pacotes completos devem ser ordenados APENAS através do código do pacote. Os componentes dos pacotes também podem ser adquiridos individualmente. / コンプリートパックは、パックの部品番号でのみご注文いただけます。パックの構成部品はそれぞれ個別にご購入いただくことも可能です。/ 务必仅使用组件代码订购完整的组件。组件中的部件可单独订购。



Per le eventuali incompatibilità di montaggio fra gli accessori contenuti nei pacchetti ed altri della famiglia, verificare le note dei singoli componenti all'interno del capitolo. / For any assembly incompatibilities among the accessories contained in the packages and others of the family, verify the notes of the single components in the chapter. / Bezüglich der eventuellen Inkompatibilität der im Paket enthaltenen Zubehörteile untereinander und mit anderen Teilen dieser Motorradfamilie sind die Anmerkungen zu den einzelnen Komponenten im entsprechenden Kapitel zu überprüfen. / Pour toute incompatibilité de montage entre les accessoires contenus dans les kits et les autres de la même famille, veuillez vérifier les remarques de chaque composant dans le chapitre. / Para cualquier incompatibilidad de montaje entre los accesorios contenidos en los paquetes y otros de la familia, verificar las notas de cada componente en el capítulo. / Para eventuais incompatibilidades de montagem entre os acessórios contidos nos pacotes e outros acessórios da família, verifique as notas de cada componente dentro do capítulo. / パック内に含まれるアクセサリと各ファミリー用のその他アクセサリとの間で取り付け時の互換性に問題がある場合には、本章内の個別部品についての注意事項をご確認ください。/ 如组件中所含配件与系列中其他配件之间出现任何不兼容现象，请参阅各部件表中的注释。

Panigale V2-V4 Sport Accessories Package. The racing spirit is highlighted by exclusive details. The carbon of the number plate holder is combined with the billet aluminium of the handlebar counterweights, the tank plug and the brake and clutch levers to further enhance the motorcycle look. Lightweight, compact, dynamic LED turn indicators complete the exclusive kit and embellish the design of the rear end. High quality materials ensure durability and superior performance. The elegant design perfectly matches the lines of the bike, to give it an even more distinctive style. The perfect mix of accessories for a boost of pure adrenaline.

Panigale V2-V4 Sport 配件包。突出摩托车独特赛车灵魂的独家细节。牌照架的碳纤维与车把配重、油箱盖、制动离合杆的整体加工铝坯相结合，进一步突出了摩托车的外观。轻巧紧凑且动感的 LED 转向指示灯完善了独家套件并修饰了后车桥的设计。超高品质的材料保证了耐用性和高性能。优雅的设计与摩托车的线条完美契合，为摩托车带来了更加鲜明的风格。配件的完美搭配激发纯粹的肾上腺素。

97980961DA

PANIGALE V2, PANIGALE V2 BAYLISS, PANIGALE V4, PANIGALE V4 R, PANIGALE V4 S, PANIGALE V4 S CORSE



97380861AB

Contrappesi manubrio in alluminio dal pieno. Billet aluminium handlebar balancing weights. Lenker-Gegengewichte aus Aluminium, aus dem Vollen gearbeitet. Contrepoids guidon en aluminium usiné dans la masse. Contrapesos manillar de aluminio de pieza plena. Contrapesos para guidão em alumínio trabalhados em peça única. Билетт алуминиум製ハンドルバー用カウンターウェイト。铝制车把配重。



96680961BA

Coppia di indicatori di direzione a led dinamici. Pair of dynamic LED turn indicators. Paar dynamischer LED-Blinker. Paire de clignotants à LED dynamiques. Par de indicadores de direção de led dinâmicos. ダイナミック点灯LEDターンインジケータースセット。成对动态 LED 方向指示灯。



97780051BA

Tappo serbatoio in alluminio dal pieno. Billet aluminium tank cap. Tankverschluss aus Aluminium, aus dem Vollen gearbeitet. Bouchon du réservoir en aluminium usiné dans la masse. Tapón depósito de aluminio de pieza maciza. Tampa de tanque em alumínio usinada em peça única. Билетт алуминиум製ファイラープラグ。实心加工而成的铝制油箱盖。



96180761AA

Leva freno. Brake lever. Bremshebel. Levier de frein. Leva freno. Alavanca de freio. ブレーキレバー。制动杆。



96180771AA

Leva frizione. Clutch lever. Kupplungshebel. Levier d'embrayage. Leva embrague. Alavanca da embreagem. クラッチレバー。离合杆。



97381162CA

Portatarga in carbonio. Carbon number plate holder. Kennzeichenhalter aus Kohlefaser. Support de plaque d'immatriculation en carbone. Porta-matrícula de carbono. Suporte de placa em carbono. カーボン製ナンバープレートホルダー。碳纤维牌照架。



Pacchetto accessori Touring Panigale V4. Il piacere unico della guida sportiva in stile Panigale V4, unita alla praticità di un pacchetto che aggiunge tutto l'essenziale per vivere in modo ideale una gita fuori porta. Con la razionale borsa da serbatoio, la sella alta pilota e le linee aerodinamiche e filanti del plexiglass maggiorato, godersi curve e panorami in sella sarà ancora più emozionante.

Touring Panigale V4 accessory package. The unique pleasure of sports riding in the Panigale V4 style, combined with the convenience of a package that adds all the must-have features to enjoy a trip out of town. Enjoying the bends and the panorama will be even more thrilling with the functional tank bag, the raised rider seat and the streamlined profile of the larger wind-screen.

Zubehörpaket Touring Panigale V4. Das einzigartige Vergnügen eines sportlichen Einsatzes im Panigale V4-Stil, vereint mit der Zweckmäßigkeit eines Pakets, das alles Nötige für einen optimalen Ausflug vor die Tore der Stadt bereitstellt. Mit der zweckmäßigen Tanktasche, der hohen Fahrersitzbank und der vergrößerten Plexiglasscheibe mit aerodynamischem und schlankem Schnitt wird der Genuss jeder Kurve und jedes Panoramas noch emotionsgeladener.

Pack accessoires Touring Panigale V4. Le plaisir unique d'une conduite sportive au guidon de la Panigale V4 grâce à la praticité d'un pack qui propose l'essentiel pour vivre idéalement un voyage hors de la ville. Avec le sac de réservoir rationnel, la selle pilote haute et les lignes aérodynamiques et effilées du pare-brise majoré, il sera encore plus excitant d'aborder les virages et d'admirer les panoramas au guidon de la moto.

Paquete accesorios Touring Panigale V4. El placer único de la conducción deportiva de estilo Panigale V4, junto con la practicidad de un paquete que añade todo lo esencial para vivir al máximo un paseo fuera de la ciudad. Con la bolsa para depósito funcional, el asiento alto del piloto y las líneas aerodinámicas y elegantes del plexiglás de mayores dimensiones, disfrutar de las curvas y de los panoramas montado en la moto será aún más emocionante.





Pacote de acessórios Touring Panigale V4. O prazer único da pilotagem esportiva em estilo Panigale V4, combinado com a praticidade de um pacote que agrega todos os elementos essenciais para uma viagem ideal fora da cidade. Com a funcional bolsa de tanque, o assento alto para piloto e as linhas aerodinâmicas e elegantes do acrílico aumentado, aproveitar as curvas e os panoramas pilotando a moto será ainda mais emocionante.

Panigale V4 Touring アクセサリーパッケージ。ツーリングに必要なすべてがそろった実用的なパッケージと、Panigale V4のスタイルがひとつになったスポーツライディングの喜びに並ぶものではありません。機能的なタンクバッグ、ライダーハイシート、流れるようなエアロダイナミックラインの大型プレキシガラスがあれば、シートに跨って見る景色や走り抜けるカーブがますます楽しくエキサイティングなものになるはずですよ。

Panigale V4 Touring 配件包。Panigale V4 风格下运动驾驶的独特乐趣结合这款配件包的实用性，为理想的户外郊游提供了必备的元素。设计合理的油箱包，驾驶员的高鞍座，以及大尺寸有机挡风玻璃的动力学特性和流线型线条，让您在最令人激情澎湃的鞍座上尽情享受弯道快感和道路景色。

 97980591A

PANIGALE V4 MY18 <=> MY19, PANIGALE V4 S MY18 <=> MY19, PANIGALE V4 S CORSE

<p>96880591A</p>	<p>Sella alta pilota. Rider raised seat. Hohe Fahrersitzbank. Selle haute pilote. Asiento alto piloto. Assento alto para piloto. ライダーハイシート 驾驶员高鞍座。</p>	
<p>96781171B</p>	<p>Borsa da serbatoio morbida. Soft tank bag. Tanktasche. Sac de réservoir. Bolsa de depósito. Bolsa de tanque macia. ソフトタンクバッグ。 软油箱包。</p>	
<p> 97180631A</p>	<p>Cupolino maggiorato. Bigger headlight fairing. Vergrößerte Cockpitverkleidung. Bulle majorée. Cúpula de mayores dimensiones. Bolha aumentada. 大型ヘッドライトフェアリング 大尺寸整流罩。</p>	

I pacchetti completi vanno ordinati SOLO tramite il codice del pacchetto. I componenti dei pacchetti possono anche essere acquistati singolarmente. / Complete packages must be ordered ONLY through package part number. Package components can also be purchased individually. / Komplette Pakete können NUR über die Artikelnummer des Pakets bestellt werden. Die Komponenten in den Paketen können auch einzeln bestellt werden. / Les kits complets sont à commander SEULEMENT au moyen de la référence du kit. Les composants des kits peuvent également être achetés séparément. / Los paquetes completos SÓLO se pueden ordenar mediante el código del paquete. Los componentes de los paquetes también se pueden adquirir individualmente. / Os pacotes completos devem ser ordenados APENAS através do código do pacote. Os componentes dos pacotes também podem ser adquiridos individualmente. / コンプリートパックは、パックの部品番号のみご注文いただけます。パックの構成部品はそれぞれ個別にご購入いただくことも可能です。/ 务必仅使用组件代码订购完整的组件。组件中的部件可单独订购。



Per le eventuali incompatibilità di montaggio fra gli accessori contenuti nei pacchetti ed altri della famiglia, verificare le note dei singoli componenti all'interno del capitolo. / For any assembly incompatibilities among the accessories contained in the packages and others of the family, verify the notes of the single components in the chapter. / Bezüglich der eventuellen Inkompatibilität der im Paket enthaltenen Zubehörteile untereinander und mit anderen Teilen dieser Motorradfamilie sind die Anmerkungen zu den einzelnen Komponenten im entsprechenden Kapitel zu überprüfen. / Pour toute incompatibilité de montage entre les accessoires contenus dans les kits et les autres de la même famille, veuillez vérifier les remarques de chaque composant dans le chapitre. / Para cualquier incompatibilidad de montaje entre los accesorios contenidos en los paquetes y otros de la familia, verificar las notas de cada componente en el capítulo. / Para eventuais incompatibilidades de montagem entre os acessórios contidos nos pacotes e outros acessórios da família, verifique as notas de cada componente dentro do capítulo. / パック内に含まれるアクセサリと各ファミリー用のその他アクセサリとの間で取り付け時の互換性に問題がある場合には、本章内の個別部品についての注意事項をご確認ください。/ 如组件中所含配件与系列中其他配件之间出现任何不兼容现象，请参阅各部件表中的注释。

Pacchetto accessori Racing Panigale V4. Il must-have per tutti coloro che vogliono trasformare la Panigale V4 in una vera e propria moto da pista. Scarico realizzato in titanio, che oltre a garantire il massimo della performance, conferisce uno stile ancora più aggressivo alla supersportiva e carene in materiale di alta qualità, per garantire leggerezza ed esaltare il look tipicamente racing della moto, sono solo alcuni dei componenti da pista inclusi in questo set. Gli accessori racing che tutti i ducatiisti più esigenti stavano aspettando.

Racing Panigale V4 accessory package. The must-have for all those who want to turn their Panigale V4 into a real racing bike. Exhaust made of titanium which, in addition to ensuring maximum performance, provides an even more aggressive style to the supersport bike, and fairings made of high quality material, to ensure lightness and enhance the typical racing look of the bike, are just some of the racing components included in this set. The racing accessories that all most demanding ducatiistas were waiting for.

Zubehörpaket Racing Panigale V4. Das Must-have für all diejenigen, die ihre Panigale V4 in ein echtes Rennmotorrad verwandeln wollen. Der Auspuff aus Titan, der neben der maximalen Leistung, der Supersportmaschine einen noch aggressiveren Look verleiht sowie die Verkleidung aus qualitativ hochwertigem Material, das Leichtigkeit gewährleistet und den typischen Racing-Look des Motorrads betont, sind nur einige der Rennstreckenzubehörteile in diesem Set. Auf dieses Racing-Zubehör haben alle anspruchsvollen Ducatiisten gewartet.

Kit accessoires Racing Panigale V4. Le must-have pour tous ceux qui veulent transformer la Panigale V4 en une véritable moto de piste. L'échappement en titane qui, en plus d'assurer des performances maximales, confère un style encore plus agressif à la moto supersport et les carénages en matériau de haute qualité, pour assurer la légèreté et exalter le look typiquement racing de la moto, ne sont que quelques-uns des éléments de piste inclus dans ce kit. Les accessoires racing que tous les Ducatiistes les plus exigeants attendaient.

Paquete accesorios Racing Panigale V4. El componente imprescindible para todos aquellos que quieren transformar la Panigale V4 en una auténtica moto de pista. Escape realizado de titanio que, además de garantizar las máximas prestaciones, brinda un estilo aún más agresivo a la superdeportiva y carenados de material de alta calidad, para garantizar ligereza y acentuar el look típicamente racing de la moto, son algunos de los componentes de pista incluidos en este set. Los accesorios racing que todos los ducatiistas más exigentes estaban esperando.

Pacote de acessórios Racing Panigale V4. O must-have para todos os que querem transformar a Panigale V4 em uma verdadeira moto de pista. Escape realizado em titânio, que além de garantir o máximo desempenho, confere um estilo ainda mais imponente à sueresportiva e às carenagens de material de alta qualidade, a fim de garantir leveza e destacar o visual tipicamente racing da moto, são apenas alguns dos componentes para pista incluídos nesse jogo. Os acessórios racing que todos os fãs da Ducati mais exigentes estavam esperando.

Panigale V4 Racing アクセサリーパッケージ。Panigale V4を本物のレースマシンに仕上げたいと考えるライダーなら、絶対に見逃せないパッケージです。最高の性能を約束するチタン製エキゾーストが、よりいっそうアグレッシブな表情を与えます。そして高品質素材を使用したフェアリングが軽量化に貢献するだけでなく、レースマシン特有のルックスを際立たせます。これらは、パッケージに含まれるサーキット専用コンポーネントのほんの一部です。要求の厳しいドゥカティスト待望のレーシングアクセサリーです。

Panigale V4 赛车配件包。是所有想要将 Panigale V4 变成真正赛道摩托的人们必备之物。采用钛金属制成的排气装置，除了能够保证最佳性能之外，还为这款超级运动摩托赋予了更具侵略性的风格，而高质量材质整流罩则保证了轻盈度的同时还增强了摩托车的典型赛车外观，这些只是此套件中所包含的部分赛道风格组件。这些是最严苛杜卡迪粉期待已久的赛车配件。



This product is intended for racing vehicles used only in closed-course competition. Operation on public roads is prohibited by law.



PANIGALE V4 <= MY21, PANIGALE V4 R, PANIGALE V4 S <= MY21, PANIGALE V4 S CORSE, PANIGALE V4 SP <= MY21

<p>96481387C</p>	<p>Gruppo di scarico completo in titanio. Racing exhaust. Racing-Auspuff. Échappement racing. Escape racing. Escapamento racing. レーシングエキゾースト。 赛车排气系统。</p> 
<p>97180781A</p>	<p>Kit carene pista superiori. Upper racing fairing kit. Kit obere Rennstrecken-Verkleidung. Kit carénages piste supérieurs. Kit carenados pista superiores. Kit de carenagens superiores para pista. レーシングアッパーフェアリングキット。 上部赛道尾翼套件。</p> 
<p>97180713A</p>	<p>Kit carene pista inferiori. Lower racing fairing kit. Kit untere Rennstrecken-Verkleidung. Kit carénages piste inférieurs. Kit carenados pista inferiores. Kit de carenagens inferiores para pista. レーシングローフェアリングキット。 下部赛道尾翼套件。</p> 
<p>T</p> <p>97180831AA</p>	<p>Cupolino maggiorato. Bigger headlight fairing. Vergrößerte Cockpitverkleidung. Bulle majorée. Cúpula de mayores dimensiones. Bolha aumentada. 大型ヘッドライトフェアリング 大尺寸整流罩。</p> 
<p>M</p> <p>96989991B</p>	<p>Cover forcellone in carbonio e titanio. Carbon and titanium swingarm cover. Schwingenabdeckung aus Kohlefaser und Titan. Cache bras oscillant en carbone et titane. Cover basculante de carbono y titanio. Cobertura da balança traseira de carbono e titânio. カーボン&チタン製スイングアームカバー。 碳纤维和钛合金摇臂罩。</p> 
<p>M</p> <p>96981122A</p>	<p>Protezione in carbonio per carter alternatore. Carbon protection for generator cover. Schutz aus Kohlefaser für Lichtmaschinenendeckel. Protection en carbone pour carter alternateur. Protección de carbono para cárter alternador. Proteção em carbono para cárter do alternador. ジェネレーターカバー用カーボン製プロテクション 交流发电机外壳碳纤维保护装置。</p> 
<p>97381151AA</p>	<p>Cover fori specchi. Mirror hole covers. Abdeckung für Spiegelbohrungen. Cache-trou de rétroviseurs. Cover orificios espejos. Coberturas para os furos dos espelhos. ミラーホールカバー。 镜孔盖。</p> 
<p>97180661B</p>	<p>Set cover rimozione portatarga. Set with cover for removing number plate holder. Satz Cover für Entfernung des Kennzeichenhalters. Kit cache dépose support de plaque d'immatriculation. Set cover para desmontar el porta-matrícula. Conjunto de cobertura remoção do porta-chapa de matrícula. ナンバープレートホルダー取り外しカバーセット。 牌照架移除罩套件。</p> 
<p>96981292AA</p>	<p>Cover telaio in carbonio. Carbon frame cover Rahmencover aus Kohlefaser Cache cadre en carbone Cover bastidor de carbono Cobertura do chassis em carbono カーボン製フレームカバー 碳纤维车架罩</p> 
<p>M</p> <p>96981281AA</p>	<p>Pinna paracatena in carbonio. Carbon chain guard. Kettenschutzflosse aus Kohlefaser. Pare-chaîne en carbone. Aleta protección cadena de carbono. Aleta traseira em carbono. カーボン製チェーンガードフィン。 碳纤维链条保护片。</p> 



Su V4/V4S MY18-19, da montare in abbinamento con codice 97180851AA ed ali in carbonio o plastica.
To be mounted together with part no. 97180851AA and carbon or plastic wings on V4/V4S MY18-19.
An V4/V4S MY18-19, mit der Artikelnummer 97180851AA und den Winglets aus Kohlefaser und Kunststoff zu montieren.
Sur V4/V4S MY18-19 à poser en combinaison avec la référence 97180851AA et ailes en carbone ou plastique.
En V4/V4S MY18-19, para montar en combinación con el código 97180851AA y las alas de carbono o plástico.
No modelo V4/V4S MY18-19, para montar junto com o código 97180851AA e as asas em carbono ou plástico.
V4/V4S MY 18-19 に、部品番号:97180851AA、およびカーボンまたはプラスチック製ウィングと組み合わせて取り付けてください。
在 V4/V4S MY18-19 上, 搭配代码 97180851AA 和碳纤维或塑料翼板进行安装。

A

96180521A

Protezione leva freno.
Brake lever protection.
Bremshebelschutz.
Protection levier de frein.
Protección leva freno.
Proteção para alavanca de freio.
ブレーキレバープロテクション。
制动杆保护装置。



A

96180661A

Set adattatori protezione leva freno.
Brake lever protection adapter set.
Satz Adapter für Bremshebelschutz.
Jeu d'adaptateurs protection levier de frein.
Set adaptadores protección leva freno.
Conjunto de adaptadores de proteção para alavanca de freio.
ブレーキレバープロテクションアダプターセット。
制动杆保护装置适配器套件。



97480211AB

Adesivi laterali antiscivolo per serbatoio.
Anti-slip side stickers for the tank.
Seitliche Rutschschutzaufkleber für Tank.
Protections latérales de réservoir antidérapantes adhésives.
Adhesivos laterales antideslizamiento para depósito.
Adesivos protetores laterais de tanque antiderrapantes.
アンチスリップ タンクサイドパッド。
油箱防滑侧贴。



Pacchetto accessori Pit stop Panigale V4. Il pacchetto include le termocoperte e i due cavalletti da garage. Per i Ducatisti che vogliono vivere appieno l'esperienza racing, sia in pista che dentro i box, preparando la moto al meglio.

Pit Stop Panigale V4 accessory package. The package includes tyre warmers and two garage stands. For Ducatistas who want to fully live the racing experience, both on the track and into the pits, preparing the bike at best.

Zubehörpaket Pit Stop Panigale V4. Das Paket umfasst die Thermohüllen und zwei Garagenständer. Für alle Ducatisti, die die Racing-Erfahrung sowohl auf der Piste als auch bei der bestmöglichen Vorbereitung des Motorrads in der Box in vollen Zügen erleben wollen.

Kit accessoires Pit stop Panigale V4. Le kit comprend les couvertures chauffantes et les deux béquilles de garage. Pour les Ducatistes qui veulent profiter pleinement de l'expérience racing, tant sur la piste que dans les stands, en préparant la moto de la meilleure façon possible.

Paquete accesorios Pit stop Panigale V4. El paquete incluye calentadores de neumáticos y dos caballetes para garaje. Para los Ducatistas que desean vivir al máximo la experiencia racing, tanto en pista como dentro de los boxes, preparando la moto de la mejor manera.

Pacote de acessórios Pit stop Panigale V4. O pacote inclui as capas térmicas e os dois cavaletes para suspensão traseira. Para os fãs da Ducati que querem viver plenamente a experiência racing, na pista e nos boxes, preparando a moto da melhor maneira.

Panigale V4 Pit stop アクセサリーパッケージ。パッケージには、タイヤウォーマーとメンテナンススタンド2台が含まれます。サーキットでのレース体験を存分に楽しむだけでなく、ピットでのセットアップにも余念のないドゥカティスト向けです。

Panigale V4 Pit stop 配件包。该配件包包括了轮胎加热器和两个车库脚架。对于那些想要充分体验比赛的杜卡迪粉来说，这个配件包不论在赛道上还是在维修区都可以让他们准备出最好的摩托车状态。

97980981AA

PANIGALE V4, PANIGALE V4 R, PANIGALE V4 S, PANIGALE V4 S CORSE, PANIGALE V4 SP, PANIGALE V4 SP2

97980601A

Set Termocoperte Panigale V4.
Panigale V4 Tyre Warmer Set.
Satz Reifenwärmer Panigale V4.
Set de couvertures chauffantes Panigale V4.
Set Calentadores de neumáticos Panigale V4.
Conjunto de coberturas térmicas Panigale V4.
Panigale V4 タイヤウォーマーセット。
Panigale V4 暖胎器套装。



97080111A

Cavalletto box posteriore per forcellone monobraccio.
Rear service stand for single-sided swinging arm.
Hinterer Boxenständer für Einarmschwinge.
Béquille de stand arrière pour monobras oscillant.
Caballete box trasero para basculante monobrazo.
Cavalete para suspensão traseira para balança unilateral.
片持ち式スイングアーム用リアボックススタンド。
用于单摇臂的后脚架箱。



97080131AA

Cavalletto box anteriore.
Front service stand.
Vorderer Boxenständer.
Béquille de stand avant.
Caballete para box delantero.
Cavalete para suspensão dianteira.
フロントボックススタンド。
前侧脚架箱。



I pacchetti completi vanno ordinati SOLO tramite il codice del pacchetto. I componenti dei pacchetti possono anche essere acquistati singolarmente. / Complete packages must be ordered ONLY through package part number. Package components can also be purchased individually. / Komplette Pakete können NUR über die Artikelnummer des Pakets bestellt werden. Die Komponenten in den Paketen können auch einzeln bestellt werden. / Les kits complets sont à commander SEULEMENT au moyen de la référence du kit. Les composants des kits peuvent également être achetés séparément. / Los paquetes completos SÓLO se pueden ordenar mediante el código del paquete. Los componentes de los paquetes también se pueden adquirir individualmente. / Os pacotes completos devem ser ordenados APENAS através do código do pacote. Os componentes dos pacotes também podem ser adquiridos individualmente. / コンプリートパックは、パックの部品番号でのご注文いただけます。パックの構成部品はそれぞれ個別にご購入いただくことも可能です。/ 务必仅使用组件代码订购完整的组件。组件中的部件可单独订购。



Per le eventuali incompatibilità di montaggio fra gli accessori contenuti nei pacchetti ed altri della famiglia, verificare le note dei singoli componenti all'interno del capitolo. / For any assembly incompatibilities among the accessories contained in the packages and others of the family, verify the notes of the single components in the chapter. / Bezüglich der eventuellen Inkompatibilität der im Paket enthaltenen Zubehörteile untereinander und mit anderen Teilen dieser Motorradfamilie sind die Anmerkungen zu den einzelnen Komponenten im entsprechenden Kapitel zu überprüfen. / Pour toute incompatibilité de montage entre les accessoires contenus dans les kits et les autres de la même famille, veuillez vérifier les remarques de chaque composant dans le chapitre. / Para cualquier incompatibilidad de montaje entre los accesorios contenidos en los paquetes y otros de la familia, verificar las notas de cada componente en el capítulo. / Para eventuais incompatibilidades de montagem entre os acessórios contidos nos pacotes e outros acessórios da família, verifique as notas de cada componente dentro do capítulo. / パック内に含まれるアクセサリと各ファミリー用のその他アクセサリとの間で取り付け時の互換性に問題がある場合には、本章内の個別部品についての注意事項をご確認ください。/ 如组件中所含配件与系列中其他配件之间出现任何不兼容现象，请参阅各部件表中的注释。

Sistemi di scarico - Exhaust systems - Auspuffsysteme - Systèmes d'échappement - Sistemas de escape - Sistemas de escapamento - エキゾーストシステム - 排气系统

Gruppo di scarico completo in titanio. Dalla sapienza costruttiva di Akrapovič nasce il più avanzato gruppo completo racing disponibile sul mercato, sviluppato dai tecnici di Ducati Corse e destinato all'utilizzo nelle gare e nei circuiti che richiedono un livello sonoro inferiore ai 105db. La conformità al limite fonometrico non compromette tuttavia le performance, grazie all'accurato lavoro fatto su coppia e potenza, che ha permesso di ottenere miglioramenti su tutto l'arco di utilizzo e rendere la moto race ready. Ogni componente dell'impianto è realizzato in una speciale lega di titanio che consente un notevole risparmio di peso, oltre ad essere particolarmente resistente alle alte temperature sviluppate. Il gruppo di scarico migliora sensibilmente il già elevato rapporto peso-potenza della Panigale V4. Dotato di un filtro aria in poliestere di derivazione racing, che, oltre a essere più permeabile, garantisce un ottimo potere filtrante e una facile manutenzione. Prestazioni al top, non solo grazie ai materiali racing, bensì anche alla mappatura fornita a corredo, con cui tutti i parametri di DTC - DWC - DPL e DSC vengono adeguati alle nuove prestazioni della moto. Il doppio silenziatore sottosella rende il design della moto ancora più unico ed esalta l'estetica inconfondibile della Panigale V4 con un ulteriore tocco di aggressività. Una vera race-replica anche nell'inconfondibile sound.

Complete titanium exhaust system. Designed from the manufacturing expertise of Akrapovič, the Ducati Corse technicians developed the most advanced complete racing system available on the market intended for use on tracks and during races that require a sound level below 105db. However, compliance with the noise limit does not compromise performance, thanks to the careful work done on torque and power, which has allowed improvements to be made across the entire range of use, thus making the bike race-ready. Each part of this system is made from a special titanium alloy ensuring not only considerably lower weight, but also great resistance to the high temperatures that can be reached. The exhaust system significantly improves the already high weight/power ratio of the Panigale V4 bike. Equipped with a racing-derived polyester air filter that, besides being more permeable, guarantees excellent filtering power and easy maintenance. Top performance not just thanks to the racing materials but also the map supplied, which adapts all the parameters of DTC - DWC - DPL and DSC to the bike's new performance. The double under-seat silencer makes the design of the bike even more unique and enhances the unmistakable look of the Panigale V4 with an additional bold touch. A true race-replica also for the typical sound.

Komplette Auspuffeinheit aus Titan. Aus dem Produktions-Know-how von Akrapovič entsteht die fortschrittlichste, auf dem Markt erhältliche komplette Racing-Einheit. Sie wurde von den Ducati Corse-Technikern entwickelt und ist für den Einsatz in Rennen und auf Rennstrecken bestimmt, wo ein Schallpegel unter 105 dB vorgeschrieben ist. Die Konformität mit der Schallpegelbegrenzung beeinträchtigt die Leistung dabei nicht, was der sorgfältigen in Sachen Drehmoment und Leistung geleisteten Arbeit zu verdanken ist, die Verbesserungen auf der gesamten Einsatzbandbreite ermöglicht und für ein „race ready“ Motorrad bereitstellt. Jedes einzelne Teil dieser Anlage ist aus einer speziellen Titanlegierung gefertigt, die eine erhebliche Gewichtsreduzierung bringt und gegenüber hohen Temperaturen besonders beständig ist. Die Auspuffeinheit verbessert das bereits hervorragende Gewicht-/Leistungsverhältnis der Panigale V4 erheblich. Verfügt über einen Luftfilter aus Polyester, der aus dem Racing-Bereich kommt, der nicht nur durchlässiger ist, sondern auch ein ausgezeichnetes Filtervermögen und eine einfache Instandhaltung gewährleistet. Die Spitzenleistung ist nicht nur den Racing-Materialien zu verdanken, sondern auch dem im Lieferumfang enthaltenen Mapping, mit dem alle Parameter von DTC, DWC, DPL und DSC bei Bedarf der neuen Motorradleistung angepasst werden. Der doppelte unter der Sitzbank liegende Schalldämpfer verleiht dem Motorrad ein noch einzigartigeres Design und bringt die unverwechselbare Optik der Panigale V4 mit einem weiteren aggressiven Akzent zur Geltung. Eine echte Race Replica - auch in ihrem unvergleichlichen Sound.

Ensemble échappement complet en titane. Le savoir-faire technique d'Akrapovič a donné naissance à l'ensemble d'échappement complet racing le plus avancé disponible sur le marché, développé par les techniciens de Ducati Corse et destiné à être utilisé en course et sur les circuits qui exigent un niveau sonore inférieur à 105db. Le respect de la limite de bruit ne compromet pas pour autant les performances, grâce au travail minutieux effectué sur le couple et la puissance, qui a permis d'apporter des améliorations sur toute la plage d'utilisation et de rendre la moto prête pour la course. Chaque pièce de la ligne d'échappement est réalisée dans un alliage spécial de titane, ce qui lui confère un poids sensiblement réduit et une résistance élevée aux hautes températures auxquelles elle est soumise. Le système d'échappement améliore considérablement le rapport poids/puissance de la Panigale V4. Équipé d'un filtre à air en polyester dérivé de l'univers racing, il est non seulement plus perméable, mais garantit aussi un excellent pouvoir de filtrage et un entretien facile. Des performances optimales non seulement grâce aux matériaux racing, mais aussi à la cartographie fournie dès la sortie d'usine, avec laquelle tous les paramètres de DTC - DWC - DPL et DSC sont adaptés aux nouvelles performances de la moto. Le double silencieux sous la selle rend le design de la moto encore plus unique et renforce l'esthétique inimitable de la Panigale V4 avec une touche supplémentaire d'agressivité. Une reproduction fidèle de l'échappement racing, y compris du point de vue du son.

Grupo de escape completo de titanio. Del dominio de fabricación de Akrapovič, nace el grupo completo racing más avanzado disponible en el mercado, desarrollado por los técnicos de Ducati Corse y destinado al uso en competición y en los circuitos que exigen un nivel sonoro inferior a 105db. Sin embargo, la conformidad con el límite fonométrico no afecta a las prestaciones, gracias al trabajo minucioso realizado en el par y la potencia, que ha permitido obtener mejoras durante todo su uso con la posibilidad de tener una moto lista para competir. Cada componente del sistema ha sido fabricado de aleación de titanio especial que permite una notable reducción de peso, además de ser particularmente resistente a las altas temperaturas generadas. El grupo de escape mejora considerablemente la relación ya elevada peso-potencia de la Panigale V4. Incluye filtro de aire de poliéster de derivación racing que, además de ser más permeable, garantiza un óptimo poder filtrante y un mantenimiento sencillo. Máximas prestaciones no solo gracias a los materiales racing, sino también a la cartografía suministrada, que permite adaptar todos los parámetros de DTC - DWC - DPL y DSC a las nuevas prestaciones de la moto. El doble silenciador debajo del asiento crea un diseño de la moto aún más particular y acentúa la estética inconfundible de la Panigale V4 con un toque adicional de agresividad. Una auténtica race-replica incluso del sonido inconfundible.

Grupo de escapamento completo em titânio. Do conhecimento de construção da Akrapovič, surge o mais avançado grupo completo racing disponível no mercado, desenvolvido pelos técnicos da Ducati Corse e destinado a ser usado nas competições e nos circuitos que exigem um nível de som inferior a 105db. A conformidade com o limite fonométrico, no entanto, não afeta o desempenho, graças ao trabalho preciso realizado no torque e na potência, que permitiu obter melhorias em toda a gama de utilização e tornar a moto race ready. Cada componente do sistema é produzido com uma liga de titânio especial que permite uma considerável redução de peso, além de ser particularmente resistente às altas temperaturas desenvolvidas. O conjunto de escapamento melhora notavelmente a já elevada relação peso-potência das motos Panigale V4. Equipado com um filtro de ar de poliéster de origem racing, que, além de ser mais permeável, proporciona excelente poder de filtragem e fácil manutenção. Desempenho superior não apenas graças aos materiais racing, mas também ao mapeamento fornecido, que adequa todos os parâmetros de DTC - DWC - DPL e DSC ao novo desempenho da moto. A ponteira dupla abaixo do assento torna o design da moto ainda mais único e ressalta a estética inconfundível da Panigale V4 com um toque adicional de imponência. Uma verdadeira réplica de corrida também no seu som inconfundível.

チタン製コンプリートエキゾーストユニット。Akrapovičの製造ノウハウから生まれた市販ユニットの中でも最先端のレーシングコンプリートユニットは、騒音レベル105dB以下が求められるレースやサーキットでの使用を目的とし、Ducati Corseの技術者が開発を進めたものです。トルクと出力に細心の注意を払い、騒音規制をクリアしても性能は損なわれていません。それにより使用範囲全体で改善が図られ、レースにも対応できるようにになっています。システムの構成部品一つひとつが特殊チタン合金製であるため、高温に極めて強いだけでなく、大幅な軽量化にも貢献しています。エキゾーストユニットが元来優れているPanigale V4のパワーウェイトレシオをさらに大きく改善します。また、レースマシン由来のポリエステル製エアフィルタも付属しています。このフィルタは高い透過性と優れたろ過性能に貢献しながら、簡単にメンテナンスできるのが特徴です。こうしたレーシング素材だけではなく、DTC - DWC - DPLとDSCの全パラメーターを車両の新しい性能に適合させるマッピングが付属し、トップクラスのパフォーマンスを約束しています。シート下のデュアルサイレンサーが、バイクのデザインをさらにユニークな印象に仕上げ、Panigale V4の類稀な外観にアグレッシブなテイストを加えてくれます。独特なサウンドも本物のレーシングレプリカ。

钛合金整套排气组件。源于 Akrapovič 的制造智慧，由 Ducati Corse 技术人员开发出市面上最先进的整套赛车排气组件，适用于要求音量水平低于 105db 的赛场和环形赛道。这套排气装置在符合噪音限制的前提下并不影响性能，这要归功于在扭矩和功率方面所做的细致工作，得以在整个使用范围内实现改进，并使摩托车做好比赛准备。系统的每个部件都是采用特殊的钛合金制成，除了特别耐高温之外，还可以显著减轻重量。排气组件显著提高了 Panigale V4 已经很高的重量动力比。配备了源自赛车的聚酯纤维空气过滤器，除了防水性能外，还保证了出色的过滤能力且易于维护。赛车级材料和随车配备的映射功能赋予了这款车型的顶级性能，此外，正是该映射功能使得 DTC、DWC、DPL 及 DSC 的全部参数都能根据摩托车的全新性能作出调整。鞍座下的双消音器使摩托车的设计更加独一无二，并且通过更具侵略性的韵味突显了 Panigale V4 无与伦比的美感。其无与伦比的声音也完美还原了真正赛车。



Potenza ai medi regimi [cv] +7%; Coppia ai medi regimi [Nm] +7%; Max. Potenza [cv] +6%; Max. Coppia [Nm] +6%.
Power at medium rpm [hp] +7%; Torque at medium rpm [Nm] +7%; Max. Power [hp] +6%; Max. Torque [Nm] +6%.
Leistung in mittleren Drehzahlbereichen [PS] +7%; Drehmoment in mittleren Drehzahlbereichen [Nm] +7%; Max. Leistung [PS] +6%; Max. Drehmoment [Nm] +6%.
Puissance aux régimes moyens [cv] +7%; Couple aux régimes moyens [Nm] +7%; Max. Puissance [cv] +6%; Max. Couple [Nm] +6%.
Potencia a regimenes intermedios [cv] +7%; Par a regimenes intermedios [Nm] +7%; Máx. Potencia [cv] +6%; Máx. Par [Nm] +6%.
Potência nos regimes médios [cv] +7%; Torque nos regimes médios [Nm] +7%; Máx. Potência [cv] +6%; Máx. Torque [Nm] +6%.
平均出力 [HP] +7%; 平均トルク [Nm] +7%; 最大出力 [HP] +6%; 最大トルク [Nm] +6%.
中等转速下电压 [cv] +7%; 中等转速下扭矩 [Nm] +7%; 最大电压 [cv] +6%; 最大扭矩 [Nm] +6%.

Alligeringimento [kg] 5.0.
Weight reduction [kg] 5.0.
Gewichtsminderung [kg] 5.0.
Allègement [kg] 5.0.
Aligeramiento [kg] 5.0.
Alívio [kg] 5.0.
減量 [kg] 5.0.
減重 [kg] 5.0.

Da montare in abbinamento con [codice] 97181071AA.
Must be installed with [p/n] 97181071AA.
Zur Montage in Verbindung mit [Art.-Nr.] 97181071AA.
À installer en combinaison avec [référence] 97181071AA.
Para montar combinada con [código] 97181071AA.
A ser montada com [código] 97181071AA.
組み合わせて使用する部品(部品コード) 97181071AA.
结合 [代码] 安装 97181071AA.



Valore limite in cui rientra solo lo scarico; per rispettare i limiti del circuito vanno calcolati eventuali altri accessori montati che contribuiscano ad aumentare il livello sonoro (es: frizione aperta, carene prive di fonoassorbente, ecc.)

Limit value within which only the exhaust falls; to respect the limits of the circuit, any other installed accessories that contribute to increasing the sound level must be taken into account (e.g.: open clutch, fairings without soundproofing, etc.)

Grenzwert, unter dem nur der Auspuff fällt; um die Grenzwerte der Rennstrecke einzuhalten, müssen auch die Werte eventueller weiterer Zubehörteile mit einkalkuliert werden, die den Schallpegel zusätzlich erhöhen (z. B. offene Kupplung, Verkleidung ohne Schalldämmung usw.)

Valeur limite dans laquelle seul l'échappement se situe; pour respecter les limites du circuit, tout autre accessoire installé contribuant à augmenter le niveau sonore doit être considéré (par ex.: embrayage ouvert, carénages sans insonorisant, etc.)

Valor límite que comprende solo el escape; para respetar los límites del circuito se debe calcular cualquier otro accesorio montado que pueda afectar al nivel acústico (p. ej. embrague abierto, carenados sin fonoabsorbente, etc.)

Valor limite apenas para o escapamento; para respeitar os limites do circuito, devem ser calculados eventuais outros acessórios montados que contribuam para aumentar o nível sonoro (ex.: embreagem aberta, carenagens sem isolamento acústico, etc.)

排気のみ制限値。サーキットの音量規制に適合するには、騒音レベルを高めてしまう他のアクセサリ（オープンタイプのクラッチ、防音材のないフェアリングなど）についても考慮する必要があります。

仅包含排气装置的极限值；为遵守电路的限制，须考虑到安装的任何其他有可能会增加声级的配件（例如，开放式离合器，无隔音装置的尾翼等）。

96482001A

PANIGALE V4 >= MY22, PANIGALE V4 S >= MY22, PANIGALE V4 SP2



This product is intended for racing vehicles used only in closed-course competition. Operation on public roads is prohibited by law.



Gruppo di scarico completo in titanio. Dalla sapienza costruttiva di Akrapovič nasce il più avanzato gruppo completo racing disponibile sul mercato, sviluppato dai tecnici di Ducati Corse sulla base dello scarico montato sulle Panigale V4 R utilizzate nel mondiale Superbike. Ogni componente dell'impianto è realizzato in una speciale lega di titanio che consente un notevole risparmio di peso, oltre ad essere particolarmente resistente alle alte temperature sviluppate. Il gruppo di scarico migliora sensibilmente il già elevato rapporto peso-potenza della Panigale V4. Dotato di un filtro aria in poliestere di derivazione racing, che, oltre a essere più permeabile, garantisce un ottimo potere filtrante e una facile manutenzione. Prestazioni al top non solo grazie ai materiali racing, ma anche alla mappatura fornita a corredo, con cui tutti i parametri di DTC - DWC - DPL e DSC vengono adeguati alle nuove prestazioni della moto. Il gruppo di scarico racing esalta l'estetica inconfondibile della Panigale V4 con un ulteriore tocco di aggressività. Una vera race-replica anche nell'inconfondibile sound.

Complete titanium exhaust system. The most advanced complete racing system available on the market has been created thanks to Akrapovič's skilful workmanship, developed by Ducati Corse technicians based on the exhaust mounted on the Panigale V4 R bikes used in the World Superbike Championship. Each part of this system is made from a special titanium alloy ensuring not only considerably lower weight, but also great resistance to the high temperatures that can be reached. The exhaust system significantly improves the already high weight/power ratio of the Panigale V4 bike. Equipped with a racing-derived polyester air filter that, besides being more permeable, guarantees excellent filtering power and easy maintenance. Top performance not just thanks to the racing materials but also the map supplied, which adapts all the parameters of DTC - DWC - DPL and DSC to the bike's new performance. The racing exhaust system enhances the unmistakable look of the Panigale V4, giving it an additional touch of aggressiveness. A true race-replica also for the typical sound.

Komplette Auspuffeinheit aus Titan. Dem Konstruktionswissen von Akrapovič entstammt die fortschrittlichste, auf dem Markt erhältliche, komplette Racing-Einheit, die von den Ducati Corse-Technikern ausgehend von dem Auspuff entwickelt wurde, der an den Panigale V4 R verbaut ist, die die Superbike-Weltmeisterschaft bestreiten. Jedes einzelne Teil dieser Anlage ist aus einer speziellen Titanlegierung gefertigt, die eine erhebliche Gewichtsreduzierung bringt und gegenüber hohen Temperaturen besonders beständig ist. Die Auspuffeinheit verbessert das bereits hervorragende Gewicht-/Leistungsverhältnis der Panigale V4 erheblich. Verfügt über einen Luftfilter aus Polyester, der aus dem Racing-Bereich kommt, der nicht nur durchlässiger ist, sondern auch ein ausgezeichnetes Filtervermögen und eine einfache Instandhaltung gewährleistet. Die Spitzenleistung ist nicht nur den Racing-Materialien zu verdanken, sondern auch dem im Lieferumfang enthaltenen Mapping, mit dem alle Parameter von DTC, DWC, DPL und DSC bei Bedarf der neuen Motorradleistung angepasst werden. Mit einem noch etwas aggressiveren Akzent betont die Racing-Auspuffeinheit die unverkennbare Ästhetik der Panigale V4. Eine echte Race Replica - auch in ihrem unvergleichlichen Sound.

Ensemble échappement complet en titane. Le savoir-faire technique d'Akrapovič a donné naissance à l'ensemble d'échappement complet racing le plus avancé disponible sur le marché, développé par les techniciens de Ducati Corse sur la base de l'échappement monté sur les Panigale V4 R utilisées dans le Championnat du monde Superbike. Chaque pièce de la ligne d'échappement est réalisée dans un alliage spécial de titane, ce qui lui confère un poids sensiblement réduit et une résistance élevée aux hautes températures auxquelles elle est soumise. Le système d'échappement améliore considérablement le rapport poids/puissance de la Panigale V4. Équipé d'un filtre à air en polyester dérivé de l'univers racing, il est non seulement plus perméable, mais garantit aussi un excellent pouvoir de filtrage et un entretien facile. Des performances optimales non seulement grâce aux matériaux racing, mais aussi à la cartographie fournie dès la sortie d'usine, avec laquelle tous les paramètres de DTC - DWC - DPL et DSC sont adaptés aux nouvelles performances de la moto. L'ensemble d'échappement racing valorise l'esthétique inimitable de la Panigale V4 en lui apportant une touche d'agressivité supplémentaire. Une reproduction fidèle de l'échappement racing, y compris du point de vue du son.

Grupo de escape completo de titanio. Del dominio de fabricación de Akrapovič, nace el grupo completo racing más avanzado disponible en el mercado, desarrollado por los técnicos de Ducati Corse basándose en el escape montado en las Panigale V4 R utilizadas en el mundial Superbike. Cada componente del sistema ha sido fabricado de aleación de titanio especial que permite una notable reducción de peso, además de ser particularmente resistente a las altas temperaturas generadas. El grupo de escape mejora considerablemente la relación ya elevada peso-potencia de la Panigale V4. Incluye filtro de aire de poliéster de derivación racing que, además de ser más permeable, garantiza un óptimo poder filtrante y un mantenimiento sencillo. Máximas prestaciones no solo gracias a los materiales racing, sino también a la cartografía suministrada, que permite adaptar todos los parámetros de DTC - DWC - DPL y DSC a las nuevas prestaciones de la moto. El grupo de escape racing acentúa la estética inconfundible de la Panigale V4 con un toque adicional de agresividad. Una auténtica race-replica incluso del sonido inconfundible.

Grupo de escapamento completo de titânio. Do conhecimento de construção da Akrapovič surge o mais avançado conjunto completo racing disponível no mercado, desenvolvido pelos técnicos da Ducati Corse com base no escapamento montado nas Panigale V4 R utilizadas no mundial de Superbike. Cada componente do sistema é produzido com uma liga de titânio especial que permite uma considerável redução de peso, além de ser particularmente resistente às altas temperaturas desenvolvidas. O conjunto de escapamento melhora notavelmente a já elevada relação peso-potência das motos Panigale V4. Equipado com um filtro de ar de poliéster de origem racing, que, além de ser mais permeável, proporciona excelente poder de filtragem e fácil manutenção. Desempenho superior não apenas graças aos materiais racing, mas também ao mapeamento fornecido, que adequa todos os parâmetros de DTC - DWC - DPL e DSC ao novo desempenho da moto. O conjunto de escapamento racing ressalta o design inconfundível da Panigale V4 com um toque adicional de imponência. Uma verdadeira réplica de corrida também no seu som inconfundível.

チタン製コンプリートエキゾーストユニット Akrapovičの製造ノウハウから生まれた市販ユニットの中でも最先端のレーシングコンプリートユニットは、スーパーバイク世界選手権に参戦するPanigale V4 Rに搭載するエキゾーストをベースに、Ducati Corseの技術者達が開発を進めたものです。システムの構成部品一つひとつが特殊チタン合金製であるため、高温に極めて強いだけでなく、大幅な軽量化にも貢献しています。エキゾーストユニットが元来優れているPanigale V4のパワーウェイトレシオをさらに大きく改善します。また、レースマシン由来のポリエステル製エアフィルターも付属しています。このフィルターは高い透過性と優れたろ過性能を誇りながら、簡単にメンテナンスできるのが特徴です。こうしたレーシング素材だけではありません。DTC - DWC - DPLとDSCの全パラメーターを車両の新しい性能に適合させるマッピングが付属し、トップクラスのパフォーマンスを約束しています。このレーシングユニットのアグレッシブなテイストが、Panigale V4の他にはない美しいデザインをさらに際立たせてくれます。独特なサウンドも本物のレーシングレプリカ。

钛合金整套排气组件。源于 Akrapovič 的制造智慧，由 Ducati Corse 技术人员，以世界超级摩托车锦标赛上所使用的 Panigale V4 上安装的排气装置为基础开发出来的最先进的整套赛车排气组件。系统的每个部件都是采用特殊的钛合金制成，除了特别耐高温之外，还可以显著减轻重量。排气组件显著提高了 Panigale V4 已经很高的重量动力比。配备了源自赛车的聚酯纤维空气过滤器，除了防水性能外，还保证了出色的过滤能力且易于维护。赛车级材料和随车配备的映射功能赋予了这款车型的顶级性能，此外，正是该映射功能使得 DTC、DWC、DPL 及 DSC 的全部参数能根据摩托车的全新性能作出调整。赛车排气组件的侵略性味道进一步彰显了 Panigale V4 无与伦比的美感。其无与伦比的声音也完美还原了真正赛车。



Potenza ai medi regimi [cv] +6%; Coppia ai medi regimi [Nm] +6%; Max. Potenza [cv] +6%; Max. Coppia [Nm] +6%.
Power at medium rpm [hp] +6%; Torque at medium rpm [Nm] +6%; Max. Power [hp] +6%; Max. Torque [Nm] +6%.
Leistung in mittleren Drehzahlbereichen [PS] +6%; Drehmoment in mittleren Drehzahlbereichen [Nm] +6%; Max. Leistung [PS] +6%; Max. Drehmoment [Nm] +6%.
Puissance aux régimes moyens [cv] +6%; Couple aux régimes moyens [Nm] +6%; Max. Puissance [cv] +6%; Max. Couple [Nm] +6%.
Potencia a regímenes intermedios [cv] +6%; Par a regímenes intermedios [Nm] +6%; Máx. Potencia [cv] +6%; Máx. Par [Nm] +6%.
Potência nos regimes médios [cv] +6%; Torque nos regimes médios [Nm] +6%; Máx. Potência [cv] +6%; Máx. Torque [Nm] +6%.
平均出力 [HP] +6%; 平均トルク [Nm] +6%; 最大出力 [HP] +6%; 最大トルク [Nm] +6%。
中等转速下电压 [cv] +6%; 中等转速下扭矩 [Nm] +6%; 最大电压 [cv] +6%; 最大扭矩 [Nm] +6%。

Alleggerimento [kg] 6.0.
Weight reduction [kg] 6.0.
Gewichtsminderung [kg] 6.0.
Allègement [kg] 6.0.
Aligeramiento [kg] 6.0.
Alívio [kg] 6.0.
減重 [kg] 6.0.
減重 [kg] 6.0.

Da montare in abbinamento con [codice] 97181071AA.
Must be installed with [p/n] 97181071AA.
Zur Montage in Verbindung mit [Art.-Nr.] 97181071AA.
À installer en combinaison avec [référence] 97181071AA.
Para montar combinada con [código] 97181071AA.
A ser montada com [código] 97181071AA.
組み合わせて使用する部品[部品コード] 97181071AA.
结合 [代码] 安装 97181071AA.

      96482081A

PANIGALE V4 >= MY22, PANIGALE V4 S >= MY22,
PANIGALE V4 SP2



This product is intended for racing vehicles used only in closed-course competition. Operation on public roads is prohibited by law.



Gruppo di scarico completo in titanio. Dalla sapienza costruttiva di Akrapovič, il più avanzato gruppo completo racing disponibile sul mercato, sviluppato dai tecnici di Ducati Corse sulla base dello scarico montato sulle Panigale V4 R utilizzate nel mondiale Superbike. Ogni componente dell'impianto è realizzato in una speciale lega di titanio che consente un notevole risparmio di peso, oltre ad essere particolarmente resistente alle alte temperature sviluppate. Il gruppo di scarico migliora sensibilmente il già elevato rapporto peso-potenza della Panigale V4. Dotato di un filtro aria in poliesteri di derivazione racing, che, oltre a essere più permeabile, garantisce un ottimo potere filtrante e una facile manutenzione. Prestazioni al top non solo grazie ai materiali racing, ma anche alla mappatura fornita a corredo, con cui vengono adeguati tutti i parametri di DTC - DWC - DPL e DSC alle nuove prestazioni della moto. Il gruppo di scarico racing esalta l'estetica inconfondibile della Panigale V4 con un ulteriore tocco di aggressività. Una vera race-replica anche nell'inconfondibile sound.

Complete titanium exhaust system. From the manufacturing expertise of Akrapovič, the most advanced complete racing system available on the market, developed by Ducati Corse technicians based on the exhaust mounted on the Panigale V4 R bikes used in the World Superbike Championship. Each part of this system is made from a special titanium alloy ensuring not only considerably lower weight, but also great resistance to the high temperatures that can be reached. The exhaust system significantly improves the already high weight/power ratio of the Panigale V4 bike. Equipped with a racing-derived polyester air filter that, besides being more permeable, guarantees excellent filtering power and easy maintenance. Top performance not just thanks to the racing materials but also the map supplied, which adapts all the parameters of DTC - DWC - DPL and DSC to the bike's new performance. The racing exhaust system enhances the unmistakable look of the Panigale V4, giving it an additional touch of aggressiveness. A true race-replica also for the typical sound.

Komplette Auspuffeinheit aus Titan. Aus dem Konstruktionswissen von Akrapovič, die fortschrittlichste, auf dem Markt erhältliche, komplette Racing-Einheit, die von den Ducati Corse-Technikern ausgehend von dem Auspuff entwickelt wurde, der an den Panigale V4 R verbaut ist, die die Superbike-Weltmeisterschaft bestreiten. Jedes einzelne Teil dieser Anlage ist aus einer speziellen Titanlegierung gefertigt, die eine erhebliche Gewichtsreduzierung bringt und gegenüber hohen Temperaturen besonders beständig ist. Die Auspuffeinheit verbessert das bereits hervorragende Gewicht-/Leistungsverhältnis der Panigale V4 erheblich. Verfügt über einen Luftfilter aus Polyester, der aus dem Racing-Bereich kommt, der nicht nur durchlässiger ist, sondern auch ein ausgezeichnetes Filtervermögen und eine einfache Instandhaltung gewährleistet. Die Spitzenleistung ist nicht nur den Racing-Materialien zu verdanken, sondern auch dem in Lieferumfang enthaltenen Mapping, mit dem alle DTC-, DWC-, DPL- und DSC-Parameter bei Bedarf der neuen Motorradleistung angepasst werden. Mit einem noch etwas aggressiveren Akzent betont die Racing-Auspuffeinheit die unverkennbare Ästhetik der Panigale V4. Eine echte Race Replica - auch in ihrem unvergleichlichen Sound.

Ensemble échappement complet en titane. Du savoir-faire technique d'Akrapovič, l'ensemble d'échappement complet racing le plus avancé disponible sur le marché, développé par les techniciens de Ducati Corse sur la base de l'échappement monté sur les Panigale V4 R utilisées dans le Championnat du monde Superbike. Chaque pièce de la ligne d'échappement est réalisée dans un alliage spécial de titane, ce qui lui confère un poids sensiblement réduit et une résistance élevée aux hautes températures auxquelles elle est soumise. Le système d'échappement améliore considérablement le rapport poids/puissance de la Panigale V4. Équipé d'un filtre à air en polyester dérivé de l'univers racing, il est non seulement plus perméable, mais garantit aussi un excellent pouvoir de filtrage et un entretien facile. Des performances optimales non seulement grâce aux matériaux racing, mais aussi à la cartographie fournie dès la sortie d'usine, avec laquelle tous les paramètres de DTC - DWC - DPL et DSC sont adaptés aux nouvelles performances de la moto. L'ensemble d'échappement racing valorise l'esthétique inimitable de la Panigale V4 en lui apportant une touche d'agressivité supplémentaire. Une reproduction fidèle de l'échappement racing, y compris du point de vue du son.

Grupo de escape completo de titanio. Del dominio de fabricación de Akrapovič, el grupo completo racing más avanzado disponible en el mercado, desarrollado por los técnicos de Ducati Corse basándose en el escape montado en las Panigale V4 R utilizadas en el mundial Superbike. Cada componente del sistema ha sido fabricado de aleación de titanio especial que permite una notable reducción de peso, además de ser particularmente resistente a las altas temperaturas generadas. El grupo de escape mejora considerablemente la relación ya elevada peso-potencia de la Panigale V4. Incluye filtro de aire de poliéster de derivación racing que, además de ser más permeable, garantiza un óptimo poder filtrante y un mantenimiento sencillo. Máximas prestaciones no solo gracias a los materiales racing, sino también a la cartografía suministrada, que permite adaptar todos los parámetros de DTC - DWC - DPL y DSC a las nuevas prestaciones de la moto. El grupo de escape racing acentúa la estética inconfundible de la Panigale V4 con un toque adicional de agresividad. Una auténtica race-replica incluso del sonido inconfundible.

Grupo de escapamento completo em titânio. A experiência de fabricação de Akrapovič deu origem ao mais avançado conjunto completo racing disponível no mercado, desenvolvido pelos técnicos da Ducati Corse com base no escapamento montado nas Panigale V4 R utilizadas no mundial de Superbike. Cada componente do sistema é produzido com uma liga de titânio especial que permite uma considerável redução de peso, além de ser particularmente resistente às altas temperaturas desenvolvidas. O conjunto de escapamento melhora notavelmente a já elevada relação peso-potência das motos Panigale V4. Equipado com um filtro de ar de poliéster de origem racing, que, além de ser mais permeável, proporciona excelente poder de filtragem e fácil manutenção. Desempenho superior não só graças aos materiais racing, mas também ao mapeamento fornecido, que adequa todos os parâmetros de DTC - DWC - DPL e DSC ao novo desempenho da moto. O conjunto de escapamento racing ressalta o design inconfundível da Panigale V4 com um toque adicional de imponência. Uma verdadeira réplica de corrida também no seu som inconfundível.

チタン製コンプリートエキゾーストユニット。Akrapovičの製造ノウハウが詰まった、市販ユニットの中でも最先端のレーシングコンプリートユニットは、スーパーバイク世界選手権に参戦するPanigale V4 Rに搭載するエキゾーストをベースに、Ducati Corseの技術者達が開発を進めたものです。システムの構成部品一つひとつが特殊チタン合金製であるため、高温に極めて強いだけでなく、大幅な軽量化にも貢献しています。エキゾーストユニットが元来優れているPanigale V4のパワーウェイトレシオをさらに大きく改善します。また、レースマシン由来のポリエステル製エアフィルターも付属しています。このフィルターは高い透過性と優れたろ過性能を誇りながら、簡単にメンテナンスできるのが特徴です。こうしたレーシング素材だけではなく、DTC - DWC - DPLとDSCの全パラメーターを新しい性能に適應させるマッピングが付属し、トップクラスのパフォーマンスを約束しています。このレーシングユニットのアグレッシブなテイストが、Panigale V4の他にはない美しいデザインをさらに際立たせてくれます。独特なサウンドも本物のレーシングレプリカ。

钛合金整套排气组件。Ducati Corse 技术人员以曾参加过世界超级摩托车锦标赛的Panigale V4 R所用的排气装置为基础，打造出了这套以Akrapovič制造智慧为灵感的赛车排气总成，它是目前赛车市场上最先进的排气装置。系统的每个部件都是采用特殊的钛合金制成，除了特别耐高温之外，还可以显著减轻重量。排气组件显著提高了 Panigale V4 已经很高的重量动力比。配备了源自赛车的聚酯纤维空气过滤器，除了防水性能外，还保证了出色的过滤能力且易于维护。赛车级材料和随车配备的映射功能赋予了这款车型的顶级性能，此外，正是该映射功能使得DTC、DWC、DPL及DSC的全部参数能根据摩托车的全新性能作出调整。赛车排气组件的侵略性味道进一步彰显了 Panigale V4 无与伦比的美感。其无与伦比的声音也完美还原了真正赛车。



Potenza ai medi regimi [cv] +6% ; Coppia ai medi regimi [Nm] +6% ; Max. Potenza [cv] +6% (V4; V4S; V4S CORSE; 25° ANNIVERSARIO 916); +7% (V4R); Max. Coppia [Nm] +6% (V4; V4S; V4S CORSE; 25° ANNIVERSARIO 916); +6% (V4R).

Power at medium rpm [hp] +6% ; Torque at medium rpm [Nm] +6% ; Max. Power [hp] +6% (V4; V4S; V4S CORSE; 25° ANNIVERSARIO 916); +7% (V4R); Max. Torque [Nm] +6% (V4; V4S; V4S CORSE; 25° ANNIVERSARIO 916); +6% (V4R).

Leistung in mittleren Drehzahlbereichen [PS] +6% ; Drehmoment in mittleren Drehzahlbereichen [Nm] +6% ; Max. Leistung [PS] +6% (V4; V4S; V4S CORSE; 25° ANNIVERSARIO 916); +7% (V4R); Max. Drehmoment [Nm] +6% (V4; V4S; V4S CORSE; 25° ANNIVERSARIO 916); +6% (V4R).

Puissance aux régimes moyens [cv] +6% ; Couple aux régimes moyens [Nm] +6% ; Max. Puissance [cv] +6% (V4; V4S; V4S CORSE; 25° ANNIVERSARIO 916); +7% (V4R); Max. Couple [Nm] +6% (V4; V4S; V4S CORSE; 25° ANNIVERSARIO 916); +6% (V4R).

Potencia a regímenes intermedios [cv] +6% ; Par a regímenes intermedios [Nm] +6% ; Max. Potencia [cv] +6% (V4; V4S; V4S CORSE; 25° ANNIVERSARIO 916); +7% (V4R); Max. Par [Nm] +6% (V4; V4S; V4S CORSE; 25° ANNIVERSARIO 916); +6% (V4R).

Potência nos regimes médios [cv] +6% ; Torque nos regimes médios [Nm] +6% ; Max. Potência [cv] +6% (V4; V4S; V4S CORSE; 25° ANNIVERSARIO 916); +7% (V4R); Max. Torque [Nm] +6% (V4; V4S; V4S CORSE; 25° ANNIVERSARIO 916); +6% (V4R).

平均出力 [HP] +6% ; 平均トルク [Nm] +6% ; 最大出力 [HP] +6% (V4; V4S; V4S CORSE; 25° ANNIVERSARIO 916); +7% (V4R); 最大トルク [Nm] +6% (V4; V4S; V4S CORSE; 25° ANNIVERSARIO 916); +6% (V4R).

中等转速下电压 [cv] +6% ; 中等转速下扭矩 [Nm] +6% ; 最大电压 [cv] +6% (V4; V4S; V4S CORSE; 25° ANNIVERSARIO 916); +7% (V4R); 最大扭矩 [Nm] +6% (V4; V4S; V4S CORSE; 25° ANNIVERSARIO 916); +6% (V4R).

Alliggerimento [kg] 6.0.

Weight reduction [kg] 6.0.

Gewichtsreduzierung [kg] 6.0.

Alligement [kg] 6.0.

Aligeramiento [kg] 6.0.

Alívio [kg] 6.0.

減量 [kg] 6.0.

減重 [kg] 6.0.





Per i codici 96481381A, 96481381B, 96481382B, 96481382C, 96481383C è consigliato l'abbinamento al codice 96481631A per mantenere i limiti di rumorosità imposti di 107 dB, in caso di utilizzo in pista.

Il codice 96481384C e successivi rispettano già i limiti di rumorosità, pertanto non necessitano del codice 96481631A.

Match part no. 96481631A with part numbers 96481381A, 96481381B, 96481382B, 96481382C, 96481383C to keep noise within the limits set to 107 dB, for use on track.

Part number 96481384C and following part numbers already comply with noise limits, therefore they do not need part no. 96481631A.

Bei den Artikelnummern 96481381A, 96481381B, 96481382B, 96481382C, 96481383C wird die Kombination mit der Artikelnummer 96481631A empfohlen, um beim Rennstreckeneinsatz die auf 107 dB vorgegebenen Schallpegelgrenzwerte einhalten zu können.

Die Artikelnummern 96481384C und nachfolgende entsprechen bereits den Vorgaben der einzuhaltenden Schallgrenzwerte und erfordern daher die Artikelnummer 96481631A nicht.

Il est conseillé de combiner les références 96481381A, 96481381B, 96481382B, 96481382C, 96481383C à la référence 96481631A pour maintenir les limites de niveau sonore de 107 dB, en cas de conduite sur piste.

La référence 96481384C et suivantes sont déjà conformes aux limites de niveau sonore, donc la référence 96481631A n'est pas nécessaire.

Para los códigos 96481381A, 96481381B, 96481382B, 96481382C, 96481383C se recomienda la combinación con el código 96481631A para mantener los límites de ruido exigidos de 107 dB, en caso de uso en pista.

El código 96481384C e siguientes ya respetan los límites de ruido, por lo tanto, no requieren el código 96481631A.

Para os códigos 96481381A, 96481381B, 96481382B, 96481382C, 96481383C recomenda-se a combinação com o código 96481631A para manter os limites de ruído impostos de 107 dB, no caso de utilização na pista.

O código 96481384C e posteriores já respeitam os limites de ruído, portanto não precisam do código 96481631A.

部品番号:96481381A, 96481381B, 96481382B, 96481382C, 96481383C には、サーキットで使用する場合に騒音限界を 107 dB 以下に抑えるために部品番号:96481631A と組み合わせることが推奨されます。

部品番号:96481384C はすでに騒音制限に適合していますので、部品番号:96481631A は必要ありません。

在赛道上驾驶时，对于代码 96481381A, 96481381B, 96481382B, 96481382C, 96481383C，建议使用代码 96481631A 来保持 107 分贝的噪音设定范围。

代码 96481384C 和后续型号已符合噪音限制的要求，因此不需要代码 96481631A。



Da montare in abbinamento con codice 97180653AA (V4, V4S), 97180653AB (V4R), 97180653AC (V4S CORSE), 97180653AD (25° ANNIVERSARIO 916), 97180653AE (V4 SP).

To be assembled together with part no. 97180653AA (V4, V4S), 97180653AB (V4R), 97180653AC (V4S CORSE), 97180653AD (25° ANNIVERSARIO 916), 97180653AE (V4 SP).

In Kombination mit den Artikelnummern 97180653AA (V4, V4S), 97180653AB (V4R), 97180653AC (V4S CORSE), 97180653AD (25° ANNIVERSARIO 916), 97180653AE (V4 SP) zu montieren.

À poser en combinaison avec la référence 97180653AA (V4, V4S), 97180653AB (V4R), 97180653AC (V4S CORSE), 97180653AD (25° ANNIVERSARIO 916), 97180653AE (V4 SP).

Para instalar en combinación con código 97180653AA (V4, V4S), 97180653AB (V4R), 97180653AC (V4S CORSE), 97180653AD (25° ANNIVERSARIO 916), 97180653AE (V4 SP).

Para montar com os códigos 97180653AA (V4, V4S), 97180653AB (V4R), 97180653AC (V4S CORSE), 97180653AD (25° ANNIVERSARIO 916), 97180653AE (V4 SP).

部品番号:97180653AA (V4, V4S), 97180653AB (V4R), 97180653AC (V4S CORSE), 97180653AD (25° ANNIVERSARIO 916), 97180653AE (V4 SP) と組み合わせて取り付けてください。

需与 97180653AA (V4, V4S)、97180653AB (V4R)、97180653AC (V4S CORSE)、97180653AD (25° ANNIVERSARIO 916) 和 97180653AE (V4 SP) 搭配安装。



96481386C

PANIGALE V4 <= MY21, PANIGALE V4 R, PANIGALE V4 S <= MY21, PANIGALE V4 25° ANN. 916, PANIGALE V4 S CORSE, PANIGALE V4 SP <= MY21



This product is intended for racing vehicles used only in closed-course competition. Operation on public roads is prohibited by law.



Da montare in abbinamento con codice 97180653AA (V4, V4S), 97180653AB (V4R), 97180653AC (V4S CORSE), 97180653AD (25° ANNIVERSARIO 916), 97180653AE (V4 SP).

To be assembled together with part no. 97180653AA (V4, V4S), 97180653AB (V4R), 97180653AC (V4S CORSE), 97180653AD (25° ANNIVERSARIO 916), 97180653AE (V4 SP).

In Kombination mit den Artikelnummern 97180653AA (V4, V4S), 97180653AB (V4R), 97180653AC (V4S CORSE), 97180653AD (25° ANNIVERSARIO 916), 97180653AE (V4 SP) zu montieren.

À poser en combinaison avec la référence 97180653AA (V4, V4S), 97180653AB (V4R), 97180653AC (V4S CORSE), 97180653AD (25° ANNIVERSARIO 916), 97180653AE (V4 SP).

Para instalar en combinación con código 97180653AA (V4, V4S), 97180653AB (V4R), 97180653AC (V4S CORSE), 97180653AD (25° ANNIVERSARIO 916), 97180653AE (V4 SP).

Para montar com os códigos 97180653AA (V4, V4S), 97180653AB (V4R), 97180653AC (V4S CORSE), 97180653AD (25° ANNIVERSARIO 916), 97180653AE (V4 SP) e 97180653AE (V4 SP) 搭配安装。



Silenziatori racing. L'inconfondibile design Ducati si unisce alla sapiente cura costruttiva di Akrapovič per ottenere il massimo che si possa chiedere a un impianto slip-on. Lo scarico, completamente in titanio, sviluppato in collaborazione con Ducati Corse, rafforza il ruggito della Panigale V4. Importante investimento in termini di coppia e potenza sprigionati, garantisce anche una riduzione di peso rispetto allo scarico di serie. Dotato di una mappatura motore dedicata e specifiche mappature di DTC, DPL e DWC, per rispondere alle specifiche esigenze della pista e garantire il massimo della performance.

Racing silencers. The unmistakable Ducati design is combined with Akrapovič's skilful workmanship to get the most out of a slip-on system. The fully titanium exhaust developed in partnership with Ducati Corse boosts Panigale V4's roar. An important investment in terms of torque and power unleashed, it also guarantees a reduction in weight compared to the standard exhaust. Equipped with a dedicated engine map and specific DTC, DPL and DWC calibrations to meet the specific needs of track use and guarantee maximum performance.

Racing-Schalldämpfer. Aus der Vereinigung des unverkennbaren Ducati Designs mit der gekonnten Detailpflege bei der Konstruktion von Akrapovič entstand das Beste, was man von einer Slip-on Anlage erwarten kann. Der in Zusammenarbeit mit Ducati Corse entwickelte und vollkommen aus Titan gefertigte Auspuff verstärkt den Sound der Panigale V4. Eine bedeutende Investition in Sachen Drehmoment und abgegebener Leistung, die im Vergleich zur serienmäßig verbauten Auspuffanlage auch eine Gewichtsinderung garantiert. Ausgestattet mit einem spezifischem Motor-Mapping und speziellen DTC-, DPL- und DWC-Mappings, um den speziellen Anforderungen der Rennstrecke gerecht zu werden und maximale Leistung zu gewährleisten.

Silencieux racing. Le design inimitable de Ducati s'allie au savoir-faire technique d'Akrapovič pour tirer le meilleur parti d'un système Slip-On. Le système d'échappement, complètement en titane, développé en collaboration avec Ducati Corse, renforce le vrombissement du moteur de la Panigale V4. Investissement important en termes de couple et de puissance délivrés, il garantit aussi une réduction de poids par rapport à l'échappement standard. Grâce à la cartographie moteur dédiée et aux cartographies spécifiques pour le DTC, DPL et DWC, il répond aux besoins spécifiques de la piste et assure des performances maximales.

Silenciadores racing. El inconfundible diseño Ducati se une al experimentado desarrollo constructivo de Akrapovič para obtener el máximo resultado que se puede exigir a un sistema slip-on. El escape, completamente de titanio, desarrollado en colaboración con Ducati Corse, refuerza el rugido de la Panigale V4. Importante inversión en términos de par y potencia liberados garantizando, además, una reducción de peso con respecto al escape de serie. Dotado de un particular mapa motor y mapas de DTC, DPL y DWC específicos, para responder a las exigencias especiales de la pista y garantizar las máximas prestaciones.

Ponteiras racing. O inconfundível design Ducati junta-se à hábil construção da Akrapovič para tirar o máximo proveito do sistema slip-on. O escapamento, totalmente de titânio, desenvolvido em colaboração com a Ducati Corse, reforça o som da Panigale V4. Investimento relevante em termos de torque e de potência emitidos, garante também uma redução de peso em relação ao escapamento de série. Dotado de mapeamento do motor dedicado e mapeamentos específicos de DTC, DPL e DWC, para atender às específicas exigências da pista e garantir o máximo desempenho.

レーシングサイレンサー Ducati独特のデザインとAkrapovičの緻密な製造技術が結び付き、スリップオンシステムとして最高のサイレンサーが実現します。Ducati Corseとの協力により開発されたフルチタン製エキゾーストが、Panigale V4のサウンドを開放します。トルクと出力の大幅アップに加えて、標準エキゾーストからの軽量化にも貢献します。専用エンジンマッピングとDTC、DPL、DWCの専用マッピングが付属し、サーキット走行における特殊なニーズに対応して最高の性能を約束します。

赛车消音器。杜卡迪的独特设计与Akrapovič的巧妙结构相结合，以获得滑套式系统的最大性能。与Ducati Corse合作开发的完全钛合金排气系统增强了Panigale V4的轰鸣声。对释放的扭矩和功率方面的重要投资也保证了尾气与标准排气相比，重量有所减轻。配备了专用的发动机映射和特定的DTC、DPL和DWC映射以应对赛道的特殊需求并保证了最高的性能。



Potenza ai medi regimi [cv] +4%; Coppia ai medi regimi [Nm] +4%; Max. Potenza [cv] +4%; Max. Coppia [Nm] +3%.
Power at medium rpm [hp] +4%; Torque at medium rpm [Nm] +4%; Max. Power [hp] +4%; Max. Torque [Nm] +3%.
Leistung in mittleren Drehzahlbereichen [PS] +4%; Drehmoment in mittleren Drehzahlbereichen [Nm] +4%; Max. Leistung [PS] +4%; Max. Drehmoment [Nm] +3%.
Puissance aux régimes moyens [cv] +4%; Couple aux régimes moyens [Nm] +4%; Max. Puissance [cv] +4%; Max. Couple [Nm] +3%.
Potencia a regímenes intermedios [cv] +4%; Par a regímenes intermedios [Nm] +4%; Máx. Potencia [cv] +4%; Máx. Par [Nm] +3%.
Potência nos regimes médios [cv] +4%; Torque nos regimes médios [Nm] +4%; Máx. Potência [cv] +4%; Máx. Torque [Nm] +3%.
平均出力 [HP] +4%; 平均トルク [Nm] +4%; 最大出力 [HP] +4%; 最大トルク [Nm] +3%.

中等转速下电压 [cv] +4%; 中等转速下扭矩 [Nm] +4%; 最大电压 [cv] +4%; 最大扭矩 [Nm] +3%.

Alleggerimento [kg] 4.0.
Weight reduction [kg] 4.0.
Gewichtsminderung [kg] 4.0.
Allègement [kg] 4.0.
Aligeramiento [kg] 4.0.
Alívio [kg] 4.0.
減量 [kg] 4.0.
減重 [kg] 4.0.

Da montare in abbinamento con [codice] 97181071AA.
Must be installed with [p/n] 97181071AA.
Zur Montage in Verbindung mit [Art.-Nr.] 97181071AA.
À installer en combinaison avec [référence] 97181071AA.
Para montar combinada con [código] 97181071AA.
A ser montada com [código] 97181071AA.
組み合わせて使用する部品[部品コード] 97181071AA.
結合 [代码] 安装 97181071AA.

96482101A

PANIGALE V4 >= MY22, PANIGALE V4 S >= MY22, PANIGALE V4 SP2



This product is intended for racing vehicles used only in closed-course competition. Operation on public roads is prohibited by law.



Silenziatori racing. L'inconfondibile design Ducati si unisce alla sapiente cura costruttiva di Akrapovič per ottenere il massimo che si possa chiedere a un impianto slip-on. Lo scarico, completamente in titanio, sviluppato in collaborazione con Ducati Corse, rafforza il rugito della Panigale V4. Importante investimento in termini di coppia e potenza sprigionati, garantisce anche una riduzione di peso rispetto allo scarico di serie. Dotato di una mappatura motore dedicata e specifiche map-pature di DTC, DPL e DWC, per rispondere alle specifiche esigenze della pista e garantire il massimo della performance.

Racing silencers. The unmistakable Ducati design is combined with Akrapovič's skilful workmanship to get the most out of a slip-on system. The fully titanium exhaust developed in partnership with Ducati Corse boosts Panigale V4's roar. An important investment in terms of torque and power unleashed, it also guarantees a reduction in weight compared to the standard exhaust. Equipped with a dedicated engine map and specific DTC, DPL and DWC calibrations to meet the performance needs of track use and guarantee maximum performance.

Racing-Schalldämpfer. Aus der Vereinigung des unverkennbaren Ducati Designs mit der gekonnten Detailpflege bei der Konstruktion von Akrapovič entstand das Beste, was man von einer Slip-on Anlage erwarten kann. Der in Zusammenarbeit mit Ducati Corse entwickelte und vollkommen aus Titan gefertigte Auspuff verstärkt den Sound der Panigale V4. Eine bedeutende Investition in Sachen Drehmoment und abgegebener Leistung, die im Vergleich zur serienmäßig verbauten Auspuffanlage auch eine Gewichts-minderung garantiert. Ausgestattet mit einem spezifischem Motor-Mapping und speziellen DTC-, DPL- und DWC-Mappings, um den speziellen Anforderung der Rennstrecke gerecht zu werden und maximale Leistung zu gewährleisten.

Silencieux racing. Le design inimitable de Ducati s'allie au savoir-faire technique d'Akrapovič pour tirer le meilleur parti d'un système Slip-On. Le système d'échappement, complètement en titane, développé en collaboration avec Ducati Corse, renforce le vrombissement du moteur de la Panigale V4. Investissement important en termes de couple et de puissance délivrés, il garantit aussi une réduction de poids par rapport à l'échappement standard. Grâce à la cartographie moteur dédiée et aux cartographies spécifiques pour le DTC, DPL et DWC, il répond aux besoins spécifiques de la piste et assure des performances maximales.

Silenciadores racing. El inconfundible diseño Ducati se une al experimentado desarrollo constructivo de Akrapovič para obtener el máximo resultado que se puede exigir a un sistema slip-on. El escape, completamente de titanio, desarrollado en colaboración con Ducati Corse, refuerza el rugido de la Panigale V4. Importante inversión en términos de par y potencia liberados garantizando, además, una reducción de peso con respecto al escape de serie. Dotado de un particular mapa motor y mapas de DTC, DPL y DWC específicos, para responder a las exigencias especiales de la pista y garantizar las máximas prestaciones.

Ponteiros racing. O inconfundível design Ducati junta-se à hábil construção da Akrapovič para tirar o máximo proveito do sistema slip-on. O escapamento, totalmente de titânio, desenvolvido em colaboração com a Ducati Corse, reforça o som da Panigale V4. Investimento relevante em termos de torque e de potência emitidos, garante também uma redução de peso em relação ao escapamento de série. Dotado de mapeamento do motor dedicado e mapeamentos específicos de DTC, DPL e DWC, para atender às específicas exigências da pista e garantir o máximo desempenho.

レーシングサイレンサー Ducati 独特のデザインと Akrapovič の緻密な製造技術が結び付き、スリップオンシステムとして最高のサイレンサーが実現します。Ducati Corse との協力により開発されたフルチタン製エキゾーストが、Panigale V4 のサウンドを開放します。トルクと出力の大幅アップに加えて、標準エキゾーストからの軽量化にも貢献します。専用エンジンマッピングと DTC、DPL、DWC の専用マッピングが付属し、サーキット走行における特殊なニーズに対応して最高の性能を約束します。

赛车消音器。杜卡迪的独特设计与 Akrapovič 的巧妙结构相结合，以获得滑套式系统的最大性能。与 Ducati Corse 合作开发的完全钛合金排气系统增强了 Panigale V4 的轰鸣声。对释放的扭矩和功率方面的重要投资也保证了尾气与标准排气相比，重量有所减轻。配备了专用的发动机映射和特定的 DTC、DPL 和 DWC 映射以应对赛道的特殊需求并保证了最高的性能。



Potenza ai medi regimi [cv] +4%; Coppia ai medi regimi [Nm] +4%; Max. Potenza [cv] +4%; Max. Coppia [Nm] +3% (V4; V4S; V4S CORSE; 25° ANNIVERSARIO 916; V4SP); +4%(V4R). Power at medium rpm [hp] +4%; Torque at medium rpm [Nm] +4%; Max. Power [hp] +4%; Max. Torque [Nm] +3% (V4; V4S; V4S CORSE; 25° ANNIVERSARIO 916; V4SP); +4%(V4R). Leistung in mittleren Drehzahlbereichen [PS] +4%; Drehmoment in mittleren Drehzahlbereichen [Nm] +4%; Max. Leistung [PS] +4%; Max. Drehmoment [Nm] +3% (V4; V4S; V4S CORSE; 25° ANNIVERSARIO 916; V4SP); +4%(V4R). Puissance aux régimes moyens [cv] +4%; Couple aux régimes moyens [Nm] +4%; Max. Puissance [cv] +4%; Max. Couple [Nm] +3% (V4; V4S; V4S CORSE; 25° ANNIVERSARIO 916; V4SP); +4%(V4R). Potencia a regímenes intermedios [cv] +4%; Par a regímenes intermedios [Nm] +4%; Máx. Potencia [cv] +4%; Máx. Par [Nm] +3% (V4; V4S; V4S CORSE; 25° ANNIVERSARIO 916; V4SP); +4%(V4R). Potência nos regimes médios [cv] +4%; Torque nos regimes médios [Nm] +4%; Máx. Potência [cv] +4%; Máx. Torque [Nm] +3% (V4; V4S; V4S CORSE; 25° ANNIVERSARIO 916; V4SP); +4%(V4R). 平均出力 [HP] +4%; 平均トルク [Nm] +4%; 最大出力 [HP] +4%; 最大トルク [Nm] +3% (V4; V4S; V4S CORSE; 25° ANNIVERSARIO 916; V4SP); +4%(V4R). 中等转速下电压 [cv] +4%; 中等转速下扭矩 [Nm] +4%; 最大电压 [cv] +4%; 最大扭矩 [Nm] +3% (V4; V4S; V4S CORSE; 25° ANNIVERSARIO 916; V4SP); +4%(V4R).

Alliegerimento [kg] 4.0.
Weight reduction [kg] 4.0.
Gewichtsminderung [kg] 4.0.
Allègement [kg] 4.0.
Aligeramiento [kg] 4.0.
Alivio [kg] 4.0.
減重 [kg] 4.0.
減重 [kg] 4.0.

Da montare in abbinamento con codice 97180653AA (V4, V4S), 97180653AB (V4R), 97180653AC (V4S CORSE), 97180653AD (25° ANNIVERSARIO 916), 97180653AE (V4SP).
To be mounted in association with part no. 97180653AA (V4, V4S), 97180653AB (V4R), 97180653AC (V4S CORSE), 97180653AD (25° ANNIVERSARIO 916), 97180653AE (V4SP).
Montage in Kombination mit der Art.-Nr. 97180653AA (V4, V4S), 97180653AB (V4R), 97180653AC (V4S CORSE), 97180653AD (25° ANNIVERSARIO 916), 97180653AE (V4SP).
À poser en combinaison avec la référence 97180653AA (V4, V4S), 97180653AB (V4R), 97180653AC (V4S CORSE), 97180653AD (25° ANNIVERSARIO 916), 97180653AE (V4SP).
Para montar en combinación con el código 97180653AA (V4, V4S), 97180653AB (V4R), 97180653AC (V4S CORSE), 97180653AD (25° ANNIVERSARIO 916), 97180653AE (V4SP).
Para serem montados com o código 97180653AA (V4, V4S), 97180653AB (V4R), 97180653AC (V4S CORSE), 97180653AD (25° ANNIVERSARIO 916), 97180653AE (V4SP).
については、部品番号:97180653AA (V4, V4S), 97180653AB (V4R), 97180653AC (V4S CORSE), 97180653AD (25° ANNIVERSARIO 916), 97180653AE (V4SP)と組み合わせて取り付けてください。
与代码97180653AA (V4, V4S), 97180653AB (V4R), 97180653AC (V4S CORSE), 97180653AD (25° ANNIVERSARIO 916), 97180653AE (V4SP)一同安装在。



PANIGALE V4 <= MY21, PANIGALE V4 R, PANIGALE V4 S <= MY21, PANIGALE V4 25° ANN. 916, PANIGALE V4 S CORSE, PANIGALE V4 SP <= MY21



This product is intended for racing vehicles used only in closed-course competition. Operation on public roads is prohibited by law.



Per i codici 96481391A, 96481391B è consigliato l'abbinamento al codice 96481631A per mantenere i limiti di rumorosità imposti di 107 dB, in caso di utilizzo in pista.

Match part no. 96481631A with part numbers 96481391A, 96481391B to keep noise within the limits set to 107 dB, for use on track.

Für die Artikelnummern 96481391A und 96481391B wird die Kombination mit der Artikelnummer 96481631A empfohlen, um beim Rennstreckeneinsatz die auf 107 dB eingestellten Schallpegelgrenzwerte einhalten zu können.

Il est conseillé de combiner les références 96481391A, 96481391B à la référence 96481631A pour maintenir les limites de niveau sonore de 107 dB, en cas de conduite sur piste.

Para los códigos 96481391A, 96481391B se recomienda la combinación con el código 96481631A para mantener los límites de ruido exigidos de 107 dB, en caso de uso en pista.

Para os códigos 96481391A, 96481391B recomenda-se usá-lo com o código 96481631A a fim de manter os limites de ruído configurados de 107 dB, no caso de uso na pista.

部品番号:96481391A, 96481391B には、サーキットで使用する場合に騒音限界を 107 dB 以下に抑えるために部品番号:96481631A と組み合わせることが推奨されます。

在赛道上驾驶时，对于代码 96481391A 和 96481391B，建议使用代码 96481631A 来保持 107 分贝的噪音设定范围。



Collettori racing in titanio. Dalla sapienza costruttiva di Akrapovič e dal design di Ducati nasce un impianto di scarico ad altissime prestazioni, creato in esclusiva per la Panigale. Completamente realizzati con una speciale lega di titanio e saldature di tipo TIG (Tungsten Inert Gas), per garantire il massimo della leggerezza e della resistenza alle alte temperature. Dotato di una mappatura motore dedicata per rispondere alle specifiche esigenze della pista e garantire il massimo della performance oltre al paracalore in fibra di carbonio e di tutta la minuteria necessaria per il montaggio. L'accessorio perfetto per trasformare la coppia di silenziatori racing in un impianto completo leggero e performante.

Titanium racing manifolds. A new, very high-performance exhaust system has been created thanks to Akrapovič's skilful workmanship combined with Ducati design, exclusively for Panigale. They are completely manufactured in special titanium alloy and TIG (Tungsten Inert Gas) type welding, to offer the highest lightness and resistance to high temperatures. They are equipped with a dedicated engine map to meet specific racing requirements and ensure maximum performance, besides carbon fibre heat guard and all nuts and bolts required for assembly. The perfect accessory to transform the racing silencer pair into a complete light and performing system.

Racing-Krümmer aus Titan. Dank der gekonnten Bauweise von Akrapovič und des Designs von Ducati ist eine hochleistungsfähige Auspuffanlage entstanden, die ausschließlich für die Panigale geschaffen wurde. Sie ist vollkommen aus einer speziellen Titanlegierung und mit WIG-Schweißungen (Tungsten Inert Gas) angefertigt, um höchste Leichtigkeit und Beständigkeit gegenüber hohen Temperaturen zu garantieren. Ausgestattet mit einem spezifischen Motor-Mapping, um den speziellen Anforderungen der Rennstrecke gerecht zu werden und maximale Leistung zu garantieren, mit dazu dem Hitzeschutz aus Kohlefaser und allen für die Montage nötigen Kleinteile. Das perfekte Zubehör zur Verwandlung des Rennsport Schalldämpferpaars in eine komplette, leichte und leistungsfähige Anlage.

Collecteurs racing en titane. Le savoir-faire technique d'Akrapovič s'allie au design inimitable de Ducati pour créer un ensemble échappement à très hautes performances, conçus exclusivement pour la Panigale. Réalisés complètement en un alliage spécial au titane et soudage TIG (Tungsten Inert Gas) pour assurer une légèreté supérieure et la résistance aux températures élevées. Dotés de cartographie moteur dédiée pour répondre aux besoins spécifiques de la piste et assurer des performances maximales, en plus du pare-chaleur en fibre de carbone et de toute la quincaillerie pour l'assemblage. L'accessoire parfait pour transformer la paire de silencieux racing en un système complet, léger et performant.

Colectores racing en titanio. De la sabiduría de Akrapovič en la construcción y de Ducati en el diseño nace un sistema de escape de muy altas prestaciones, creado en exclusiva para la Panigale. Completamente realizado con una especial aleación de titanio y soldaduras de tipo TIG (Tungsten Inert Gas), para garantizar la máxima ligereza y resistencia a las altas temperaturas. Dotado de un particular mapa del motor para responder a las exigencias especiales de la pista y asegurar las máximas prestaciones, cuenta además con el protector calor de fibra de carbono y todas las piezas pequeñas necesarias para el montaje. El accesorio perfecto para convertir el par de silenciadores racing en un sistema completo ligero y eficiente.

Coletores racing em titânio. Pelo conhecimento em construção de Akrapovič e pelo design da Ducati nasce um sistema de escapamento de altíssimo desempenho, criado exclusivamente para a Panigale. Fabricados totalmente em uma liga especial de titânio e solda tipo TIG (Tungsten Inert Gas), para garantir o máximo da leveza e da resistência às altas temperaturas. Dotado de mapeamento do motor dedicado, para atender às específicas exigências da pista e garantir o máximo desempenho, assim como o isolante térmico em fibra de carbono e todos os materiais necessários para a montagem. O acessório perfeito para transformar o par de silenciadores racing em um sistema completo, leve e potente.

チタン製レーシングマニホールド。AkrapovičのノウハウとDucatiのデザインから、Panigaleのための超高性能エンジンシステムが誕生しました。完全な特殊合金チタン製とTIG (Tungsten Inert Gas) 溶接により、その優れた軽さと優れた高温強度を実現します。専用エンジンマッピングで、サーキット走行での特殊なニーズに応える最高の性能を約束します。また、カーボンファイバー製ヒートガードと取付金具も付属しています。このアクセサリによって、レーシングサイレンサーセットが軽さと性能を誇るコンプリートシステムに生まれ変わります。

钛合金竞赛 (racing) 歧管。Akrapovič 颇具建设性的智慧结合杜卡迪的设计，共同创造了一个专为 Panigale 设计的高性能排气系统。完全采用专用的钛合金和 TIG (钨极惰性气体) 焊接制成，以确保最大的轻盈度和耐高温性。除了碳纤维隔热罩及安装所需的全部零件，还配备了专用的发动机映射以应对赛道的特殊需求并保证了最高的性能。将一对赛车消音器变成完整的轻盈且高性能的完美配件。



Potenza ai medi regimi [cv] 1%; Coppia ai medi regimi [Nm] 3%; Max. Potenza [cv] 0.5%; Max. Coppia [Nm] 1%.
Power at medium rpm [hp] 1%; Torque at medium rpm [Nm] 3%; Max. Power [hp] 0.5%; Max. Torque [Nm] 1%.
Leistung in mittleren Drehzahlbereichen [PS] 1%; Drehmoment in mittleren Drehzahlbereichen [Nm] 3%; Max. Leistung [PS] 0.5%; Max. Drehmoment [Nm] 1%.
Puissance aux régimes moyens [cv] 1%; Couple aux régimes moyens [Nm] 3%; Max. Puissance [cv] 0.5%; Max. Couple [Nm] 1%.
Potencia a regímenes intermedios [cv] 1%; Par a regímenes intermedios [Nm] 3%; Máx. Potencia [cv] 0.5%; Máx. Par [Nm] 1%.
Potência nos regimes médios [cv] 1%; Torque nos regimes médios [Nm] 3%; Máx. Potência [cv] 0.5%; Máx. Torque [Nm] 1%.
平均出力 [HP] 1%; 平均トルク [Nm] 3%; 最大出力 [HP] 0.5%; 最大トルク [Nm] 1%.
中等转速下电压 [cv] 1%; 中等转速下扭矩 [Nm] 3%; 最大电压 [cv] 0.5%; 最大扭矩 [Nm] 1%.

Alleggerimento [kg] 2.
Weight reduction [kg] 2.
Gewichtsminderung [kg] 2.
Allègement [kg] 2.
Aligeramento [kg] 2.
Alívio [kg] 2.
減重 [kg] 2.
減重 [kg] 2.

Da montare in abbinamento con [codice] 96481731AA, 96481732AA.
Must be installed with [p/n] 96481731AA, 96481732AA.
Zur Montage in Verbindung mit [Art.-Nr.] 96481731AA, 96481732AA.
À installer en combinaison avec [référence] 96481731AA, 96481732AA.
Para montar combinada con [código] 96481731AA, 96481732AA.
A ser montada com [código] 96481731AA, 96481732AA.
組み合わせて使用する部品(部品コード) 96481731AA, 96481732AA.
结合 [代码] 安装 96481731AA, 96481732AA.

96481741AA

PANIGALE V2, PANIGALE V2 BAYLISS



This product is intended for racing vehicles used only in closed-course competition. Operation on public roads is prohibited by law.



Gruppo di scarico completo in titanio. Dalla sapienza costruttiva di Akrapovič e dal design di Ducati nasce un impianto di scarico ad altissime prestazioni, creato in esclusiva per la Panigale. Completamente realizzato con una speciale lega di titanio e saldature di tipo TIG (Tungsten Inert Gas), per garantire il massimo della leggerezza e della resistenza alle alte temperature. Dotato di una mappatura motore dedicata per rispondere alle specifiche esigenze della pista e garantire il massimo della performance. Il già ottimo rapporto peso-potenza della supersportiva è ulteriormente migliorato da questo esclusivo accessorio, per accelerazioni e allunghi mozzafiato.

Complete titanium exhaust system. A new, very high-performance exhaust system has been created thanks to Akrapovič's skilful workmanship combined with Ducati design, exclusively for Panigale. It is completely manufactured in special titanium alloy and TIG (Tungsten Inert Gas) type welding, to offer the highest lightness and resistance to high temperatures. It is equipped with a dedicated engine map to meet specific racing requirements and ensure maximum performance. The already excellent weight/power ratio of the supersport bike has been further improved by this exclusive accessory, for breathtaking acceleration and sprint.

Komplette Auspuffeinheit aus Titan. Dank der gekonnten Bauweise von Akrapovič und des Designs von Ducati ist eine hochleistungsfähige Auspuffanlage entstanden, die ausschließlich für die Panigale geschaffen wurde. Sie ist vollkommen aus einer speziellen Titanlegierung und mit WIG-Schweißungen (Tungsten Inert Gas) angefertigt, um höchste Leichtigkeit und Beständigkeit gegenüber hohen Temperaturen zu garantieren. Ausgestattet mit einem spezifischen Motor-Mapping, um den speziellen Anforderungen der Rennstrecke gerecht zu werden und maximale Leistung zu garantieren. Das bereits ausgezeichnete Gewicht-/Leistungsverhältnis der SuperSport hat sich durch dieses exklusive Zubehörteil erneut verbessert, sodass atemberaubende Beschleunigungen und Sprints geboten sind.

Ensemble échappement complet en titane. Le savoir-faire technique d'Akrapovič s'allie au design inimitable de Ducati pour créer un ensemble échappement à très hautes performances, conçus exclusivement pour la Panigale. Réalisé complètement en un alliage spécial au titane et soudage TIG (Tungsten Inert Gas) pour assurer une légèreté supérieure et la résistance aux températures élevées. Doté de cartographie moteur dédiée pour répondre aux besoins spécifiques de la piste et assurer des performances maximales. Le rapport poids - puissance déjà excellent de la moto supersport est encore amélioré par cet accessoire exclusif, pour une accélération et un sprint à couper le souffle.

Grupo de escape completo de titanio. De la sabiduría de Akrapovič en la construcción y de Ducati en el diseño nace un sistema de escape de muy altas prestaciones, creado en exclusiva para la Panigale. Completamente realizado con una especial aleación de titanio y soldaduras de tipo TIG (Tungsten Inert Gas), para garantizar la máxima ligereza y resistencia a las altas temperaturas. Dotado de un particular mapa del motor para responder a las exigencias especiales de la pista y asegurar las máximas prestaciones. La relación peso-potencia de la superdeportiva, ya excelente, mejora aún más con este accesorio exclusivo, para aceleraciones y tirones espectaculares.

Grupo de escapamento completo em titânio. Pelo conhecimento em construção de Akrapovič e pelo design da Ducati nasce um sistema de escapamento de altíssimo desempenho, criado exclusivamente para a Panigale. Fabricado totalmente em uma liga especial de titânio e solda tipo TIG (Tungsten Inert Gas), para garantir o máximo da leveza e da resistência às altas temperaturas. Dotado de mapeamento do motor dedicado, para atender às específicas exigências da pista e garantir o máximo desempenho. A relação ideal peso-potência da superesportiva fica ainda melhor com este acessório exclusivo, para aceleração e extensões de tirar o fôlego.

チタン製コンプリートエキゾーストユニット。AkrapovičのノウハウとDucatiのデザインから、Panigaleのための超高性能エキゾーストシステムが誕生しました。完全な特殊合金チタン製とTIG (Tungsten Inert Gas) 溶接により、その優れた軽さと優れた高温強度を実現しています。専用エンジンマッピングで、サーキット走行での特殊なニーズに応える最高の性能を約束します。この究極のアクセサリによってスーパースポーツバイク元々の優れたパワーウェイトレシオがさらに改善され、息をのむような衝撃の加速を味わえます。

钛合金整套排气组件。Akrapovič 颇具建设性的智慧结合杜卡迪的设计，共同创造了一个专为 Panigale 设计的高性能排气系统。完全采用专用的钛合金和 TIG (钨极惰性气体) 焊接制成，以确保最大的轻盈度和耐高温性。配备了专用的发动机映射以应对赛道的特殊需求并保证了最高的性能。凭借这一专属配件，本已十分出色的超级运动重量功率比得到了进一步的提升，可实现惊人的加速和延长扩展。



Potenza ai medi regimi [cv] +3%; Coppia ai medi regimi [Nm] +12%; Max.

Potenza [cv] +3%; Max. Coppia [Nm] +3%.

Power at medium rpm [hp] +3%; Torque at medium rpm [Nm] +12%;

Max. Power [hp] +3%; Max. Torque [Nm] +3%.

Leistung in mittleren Drehzahlbereichen [PS] +3%; Drehmoment in mittleren Drehzahlbereichen [Nm] +12%; Max. Leistung [PS] +3%; Max. Drehmoment [Nm] +3%.

Puissance aux régimes moyens [cv] +3%; Couple aux régimes moyens

[Nm] +12%; Max. Puissance [cv] +3%; Max. Couple [Nm] +3%.

Potencia a regimenes intermedios [cv] +3%; Par a regimenes intermedios [Nm] +12%; Máx. Potencia [cv] +3%; Máx. Par [Nm] +3%.

Potência nos regimes médios [cv] +3%; Torque nos regimes médios [Nm] +12%; Máx. Potência [cv] +3%; Máx. Torque [Nm] +3%.

平均出力 [HP] +3%; 平均トルク [Nm] +12%; 最大出力 [HP] +3%; 最大トルク [Nm] +3%.

中等转速下电压 [cv] +3%; 中等转速下扭矩 [Nm] +12%; 最大电压 [cv] +3%; 最大扭矩 [Nm] +3%.

Alligeringimento [kg] 7.0.

Weight reduction [kg] 7.0.

Gewichtsminderung [kg] 7.0.

Allégement [kg] 7.0.

Alligeramiento [kg] 7.0.

Alívio [kg] 7.0.

減量 [kg] 7.0.

減重 [kg] 7.0.



PANIGALE V2, PANIGALE V2 BAYLISS



This product is intended for racing vehicles used only in closed-course competition. Operation on public roads is prohibited by law.

Silenziatori racing in titanio. L'inconfondibile design Ducati si unisce alla sapiente cura costruttiva di Akrapovič per ottenere il massimo che si possa chiedere a un impianto slip-on. Lo scarico, realizzato completamente in titanio e sviluppato in collaborazione con Ducati Corse, esalta tutta la grinta della Panigale e, oltre ad un importante incremento in termini di coppia e potenza sprigionati, garantisce una riduzione di peso rispetto allo scarico di serie. Completo di filtro aria in poliestere di derivazione racing, che, oltre ad essere più permeabile, garantisce un ottimo potere filtrante e una facile manutenzione. Dotato di una mappatura motore dedicata per rispondere alle specifiche esigenze della pista e garantire il massimo della performance.

Titanium racing silencers. The unmistakable Ducati design is combined with Akrapovič's skilful workmanship to get the most out of a slip-on system. Made entirely of titanium and developed in collaboration with Ducati Corse, the exhaust conveys all the grit of the Panigale and, in addition to providing a significant increase in terms of torque and power, ensures a reduction in weight compared to the standard exhaust. Complete with racing-derived polyester air filter that, besides being more permeable, guarantees excellent filtering power and easy maintenance. It is equipped with a dedicated engine map to meet specific racing requirements and ensure maximum performance.

Racing-Schalldämpfer aus Titan. Aus der Verbindung des unverkennbaren Ducati Designs mit der gekonnten Detailpflege von Akrapovič in Sachen entstand das Beste, was man von einer Slip-on Anlage erwarten kann. Der vollkommen aus Titan gefertigte und in Zusammenarbeit mit Ducati Corse entwickelte Auspuff bringt die ganze Entschlossenheit der Panigale zum Vorschein und garantiert neben einem bedeutenden Anstieg des Drehmoments und der abgegebenen Leistung im Vergleich zum serienmäßigen Auspuff auch noch weniger Gewicht. Er verfügt über einen Luftfilter aus Polyester mit Ableitung aus dem Racing-Bereich, der nicht nur durchlässiger ist, sondern auch ein ausgezeichnetes Filtervermögen bietet und eine einfache Instandhaltung gewährleistet. Ausgestattet mit einem spezifischen Motor-Mapping, um den speziellen Anforderungen der Rennstrecke gerecht zu werden und maximale Leistung zu garantieren.

Silencieux racing en titane. Le design inimitable de Ducati s'allie au savoir-faire technique d'Akrapovič pour tirer le meilleur parti d'un système Slip-On. Entièrement réalisé en titane et développé en collaboration avec Ducati Corse, cet échappement booste le mordant de la Panigale et, en plus d'une augmentation importante du couple et de la puissance dégagés, il garantit une réduction de poids par rapport au système d'échappement standard. Équipé d'un filtre à air en polyester dérivé de l'univers racing, il est non seulement plus perméable, mais garantit aussi un excellent pouvoir de filtrage et un entretien facile. Doté de cartographie moteur dédiée pour répondre aux besoins spécifiques de la piste et assurer des performances maximales.

Silenciadores racing de titanio. El infundible diseño Ducati se une al experimentado desarrollo constructivo de Akrapovič para obtener el máximo resultado que se puede exigir a un sistema slip-on. El escape, realizado completamente de titanio y desarrollado en colaboración con Ducati Corse, acentúa toda la fuerza de la Panigale y, además de un importante incremento en términos de par y potencia liberados, garantiza una reducción de peso con respecto al escape de serie. Incluye filtro de aire de poliéster de derivación racing, que, además de ser más permeable, garantiza un óptimo poder filtrante y un mantenimiento sencillo. Dotado de un particular mapa del motor para responder a las exigencias especiales de la pista y asegurar las máximas prestaciones.

Silenciadores racing de titânio. O infundível design Ducati junta-se à hábil construção da Akrapovič para tirar o máximo proveito do sistema slip-on. O escapamento, realizado totalmente em titânio e desenvolvido com a colaboração da Ducati Corse, ressalta toda a determinação da Panigale e, além de um considerável aumento em termos de torque e de potência irradiados, garante uma redução de peso em relação ao escapamento de série. Equipado com filtro de ar em poliéster de origem racing, que, além de ser mais impermeável, garante ótima filtragem e manutenção fácil. Dotado de mapeamento do motor dedicado, para atender às específicas exigências da pista e garantir o máximo desempenho.

チタン製レーシングサイレンサー。Ducati独特のデザインとAkrapovičの緻密な製造技術が結び付き、スリップオンシステムとして最高峰のサイレンサーが実現します。Ducati Corseとのコラボレーションにより開発されたフルチタン製エキゾーストが、Panigaleのすべてのポテンシャルを解放します。トルクとパワーが大幅にアップすることに加え、標準装備のエキゾーストに比べて軽量化も実現できます。また、レースマシン由来のポリエステル製エアフィルターも付属しています。このフィルターは高い透過性と優れたろ過性能を誇りながら、簡単にメンテナンスできるのが特徴です。専用エンジンマッピングで、サーキット走行での特殊なニーズに応える最高の性能を約束します。

钛合金竞赛 (racing) 消音器。杜卡迪的独特设计与 Akrapovič 的巧妙结构相结合, 以获得滑套式系统的最大性能。全面采用钛金属制成的排气装置是与 Ducati Corse 合作开发而得, 彰显了 Panigale 的粗犷感, 除了在扭矩和释放功率方面的提升之外, 相对于标准排气装置还减轻了质量。源自赛车的整套聚酯纤维空气过滤器, 除了防水性能外, 还保证了出色的过滤能力且易于维护。配备了专用的发动机映射以应对赛道的特殊需求并保证了最高的性能。



Potenza ai medi regimi [cv] +2%; Coppia ai medi regimi [Nm] +9%; Max. Potenza [cv] +2.5%; Max. Coppia [Nm] +2%.
Power at medium rpm [hp] +2%; Torque at medium rpm [Nm] +9%; Max. Power [hp] +2.5%; Max. Torque [Nm] +2%.
Leistung in mittleren Drehzahlbereichen [PS] +2%; Drehmoment in mittleren Drehzahlbereichen [Nm] +9%; Max. Leistung [PS] +2.5%; Max. Drehmoment [Nm] +2%.
Puissance aux régimes moyens [cv] +2%; Couple aux régimes moyens [Nm] +9%; Max. Puissance [cv] +2.5%; Max. Couple [Nm] +2%.
Potencia a regímenes intermedios [cv] +2%; Par a regímenes intermedios [Nm] +9%; Máx. Potencia [cv] +2.5%; Máx. Par [Nm] +2%.
Potência nos regimes médios [cv] +2%; Torque nos regimes médios [Nm] +9%; Máx. Potência [cv] +2.5%; Máx. Torque [Nm] +2%.
平均出力 [HP] +2%; 平均トルク [Nm] +9%; 最大出力 [HP] +2.5%; 最大トルク [Nm] +2%.
中等转速下电压 [cv] +2%; 中等转速下扭矩 [Nm] +9%; 最大电压 [cv] +2.5%; 最大扭矩 [Nm] +2%.

Alligeringamento [kg] 5.0.
Weight reduction [kg] 5.0.
Gewichtsminderung [kg] 5.0.
Allégement [kg] 5.0.
Alligeringamento [kg] 5.0.
Alívio [kg] 5.0.
減重 [kg] 5.0.
減重 [kg] 5.0.

     96481732AA

PANIGALE V2, PANIGALE V2 BAYLISS



This product is intended for racing vehicles used only in closed-course competition. Operation on public roads is prohibited by law.



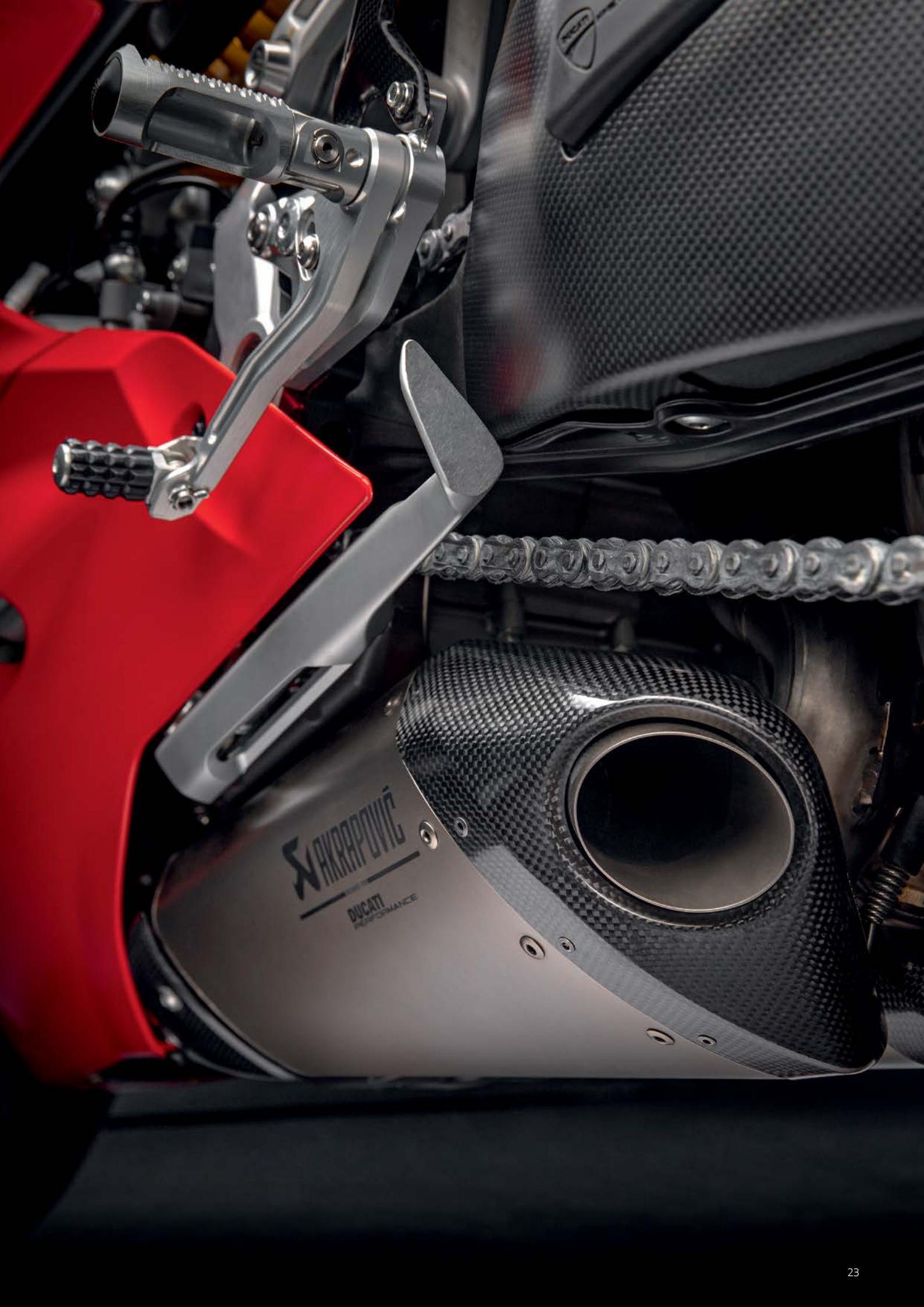

Silenziatori. L'inconfondibile design Ducati si unisce alla sapiente cura costruttiva di Akrapovič per dar vita ad un esclusivo accessorio dallo spiccato carattere racing. Il corpo in lega di titanio e i fondelli in carbonio garantiscono leggerezza e resistenza alle alte temperature e, abbinati alla griglia a nido d'ape in corrispondenza del foro di uscita dei gas, donano un look ancora più aggressivo alla supersportiva per eccellenza. La coppia di silenziatori omologati migliora ulteriormente il rapporto peso - potenza della moto, grazie a un risparmio di peso pari a 0.8 kg, per una performance senza precedenti, pur rispettando i limiti di rumore imposti per legge. Lo stile di questo accessorio, realizzato dagli stessi designer che hanno creato le linee inconfondibili della Panigale V4, si sposa perfettamente con il look della moto, esaltandone l'animo racing. Una vera race-replica anche nell'inconfondibile sound.

Silencers. The unmistakable Ducati design is combined with Akrapovič's skilful workmanship to create an exclusive accessory with a strong racing character. The titanium alloy body and carbon endcaps guarantee lightness and resistance to high temperatures and, thanks to the honeycomb grid at the gas outlet hole, they give the supersport bikes of Borgo Panigale an even more aggressive look. The pair of approved silencers further improves the bike's power-to-weight ratio thanks to a savings of 0.8 kg, for an unprecedented performance, while respecting the noise emissions imposed by law. The style of this accessory, created by the same designers of the unmistakable lines of the Panigale V4, perfectly matches the look of the bike, enhancing its racing soul. A true race-replica also for the typical sound.

Schalldämpfer. Durch die Vereinigung des unverkennbaren Ducati Designs mit der gekonnten Detailpflege von Akrapovič in Sachen Konstruktion entstand ein exklusives Zubehörteil mit ausgeprägtem Rennsportcharakter. Der Körper aus Titanlegierung und die Endkappen aus Kohlefaser garantieren Leichtigkeit und Beständigkeit gegenüber hohen Temperaturen und verleihen in Kombination mit dem Wabengitter am Abgasauslass den SuperSport Motorrädern aus Borgo Panigale einen noch aggressiveren Look. Das Paar zugelassener Schalldämpfer sorgt dank der Gewichtsersparnis von 0.8 kg für ein noch besseres Gewichts-/Leistungsverhältnis des Motorrades, sodass unter Einhaltung der gesetzlich vorgeschriebenen Geräuschpegel beispiellose Performance geboten ist. Der Stil dieses Zubehörteils, das von denselben Designern, die der Panigale V4 ihre unverkennbaren Linien verliehen haben, verwirklicht wurde, passt perfekt zum Look des Motorrades und betont seine Racing Seele. Eine echte Race Replica - auch im unvergleichlichen Sound.

Silencieux. Le design inimitable de Ducati s'allie au savoir-faire technique d'Akrapovič pour créer un accessoire exclusif dont le caractère est typiquement racing. Le corps en alliage de titane et les culots en carbone garantissent la légèreté et la résistance aux températures élevées et, en combinaison avec la grille en nid d'abeille de l'orifice de sortie de gaz d'échappement, donnent aux motos supersport de Borgo Panigale une allure encore plus agressive. La paire de silencieux homologués améliore encore le rapport poids - puissance de la moto, grâce à un gain de poids de 0.8 kg, pour une performance inédite, tout en respectant les limites sonores imposées par la loi. Le style de cet accessoire, conçu par les designers qui ont créé les lignes uniques de la Panigale V4, s'harmonise parfaitement avec l'allure de la moto, mettant en valeur son âme racing. Une reproduction fidèle de l'échappement racing, y compris du point de vue du son.

Silenciadores. El inconfundible diseño de Ducati se une al experimentado desarrollo constructivo de Akrapovič para dar vida a un accesorio exclusivo con un carácter marcadamente racing. El cuerpo de aleación de titanio y las tapas de carbono garantizan ligereza y resistencia a las altas temperaturas y, combinados con la rejilla de nido de abeja en el orificio de salida de los gases, brindan a las superdeportivas de Borgo Panigale, un look todavía más agresivo. El par de silenciadores homologados mejora la relación peso - potencia de la moto, gracias a un ahorro de peso de 0.8 kg, para alcanzar prestaciones sin precedentes dentro de los límites de ruido prescritos por la ley. El estilo de este accesorio, realizado por los mismos diseñadores que crearon las líneas inconfundibles de la Panigale V4, se integra perfectamente con el look de la moto, resaltando su alma racing. Una auténtica race-replica incluso del sonido inconfundible.

Ponteiras. O inconfundível design Ducati junta-se à hábil construção da Akrapovič para dar vida a um exclusivo acessório com forte caráter racing. O corpo em liga de titânio e o fundo de carbono garantem leveza e resistência às altas temperaturas e, combinados com a grade de favo de mel em correspondência com o furo de saída de gás, dão uma aparência ainda mais imponente às superesportivas de Borgo Panigale. O par de ponteiras homologadas melhora ainda mais a relação peso-potência da moto, graças a uma economia de peso equivalente 0.8 kg, para um desempenho sem precedentes, respeitando os limites de ruído impostos por lei. O estilo deste acessório, realizado pelos mesmos designers que criaram as linhas inconfundíveis da Panigale V4, combina perfeitamente com o look da moto, exaltando a sua alma racing. Uma verdadeira réplica de corrida também no som inconfundível.

サイレンサー。Ducati独特のデザインとAkrapovičの緻密な製造技術が結び付き、レーシング資質が際立つこの特別なアクセサリに命を吹き込みます。チタン合金製ボディとカーボン製エンドキャップで、驚異的な軽さと優れた耐熱性を有します。排気口にハニカムグリッドが組み付けられ、ボルゴ・パニガーレのスーパースポーツをさらにアグレッシブなスタイルに仕上げます。保安基準適合サイレンサーセットにより0.8 kgの軽量化が図られ、車両のパワーウェイトレシオのさらなる向上に貢献しています。騒音規制を守りながら、かつてない驚きのパフォーマンスを実現します。Panigale V4の個性的なボディラインを生み出した同じデザイナーが手がけたこのアクセサリのスタイルは、バイクのスタイルにぴったり調和しながら、レーシングスピリットを力強く表現しています。独特なサウンドも本物のレーシング・レプリカ。

消音器。杜卡迪的独特设计与 Akrapovič 的巧妙结构相结合，共同构建了这款具有强烈运动气息的专属配件。钛合金主体和碳纤维底板保证了轻便性和耐高温性，并与对应于排气孔的蜂窝状格栅相结合，为超级运动摩托车赋予了更具侵略性的出色外观。经认证的一对消音器进一步改进了摩托车的重量功率比，凭借减轻的 0.8 kg 重量，实现了前所未有的性能的同时依然符合法律规定的噪音限制。该配件的风格由创造 Panigale V4 鲜明线条的设计师共同创建，与摩托车的外观完美契合，深化了赛车的灵魂。其无与伦比的声音也完美还原了真正赛车。



Alleggerimento [kg] 0.8.
Weight reduction [kg] 0.8.
Gewichtsminderung [kg] 0.8.
Allégement [kg] 0.8.
Aligeramento [kg] 0.8.
Alívio [kg] 0.8.
減重 [kg] 0.8.
減重 [kg] 0.8.



96481931BA

PANIGALE V4 MY21 <=> MY21, PANIGALE V4 S MY21 <=> MY21, PANIGALE V4 SP MY21 <=> MY21

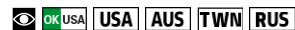

96481712AA

PANIGALE V4 MY21 <=> MY21, PANIGALE V4 S MY21 <=> MY21, PANIGALE V4 SP MY21 <=> MY21





Silenziatori. L'inconfondibile design Ducati si unisce alla sapiente cura costruttiva di Akrapovič per dar vita ad un esclusivo accessorio dallo spiccato carattere racing. Il corpo in lega di titanio e i fondelli in carbonio garantiscono leggerezza e resistenza alle alte temperature e, abbinati alla griglia a nido d'ape in corrispondenza del foro di uscita dei gas, donano un look ancora più aggressivo alla supersportiva per eccellenza. La coppia di silenziatori omologati migliora ulteriormente il rapporto peso - potenza della moto, grazie a un risparmio di peso pari a 0.8 kg, per una performance senza precedenti, pur rispettando i limiti di rumore imposti per legge. Lo stile di questo accessorio, realizzato dagli stessi designer che hanno creato le linee inconfondibili della Panigale V4, si sposa perfettamente con il look della moto, esaltandone l'animo racing. Una vera race-replica anche nell'inconfondibile sound.

Silencers. The unmistakable Ducati design is combined with Akrapovič's skilful workmanship to create an exclusive accessory with a strong racing character. The titanium alloy body and carbon endcaps guarantee lightness and resistance to high temperatures and, thanks to the honeycomb grid at the gas outlet hole, they give the supersport bikes of Borgo Panigale an even more aggressive look. The pair of approved silencers further improves the bike's power-to-weight ratio thanks to a savings of 0.8 kg, for an unprecedented performance, while respecting the noise emissions imposed by law. The style of this accessory, created by the same designers of the unmistakable lines of the Panigale V4, perfectly matches the look of the bike, enhancing its racing soul. A true race-replica also for the typical sound.

Schalldämpfer. Durch die Vereinigung des unverkennbaren Ducati Designs mit der gekonnten Detailpflege von Akrapovič in Sachen Konstruktion entstand ein exklusives Zubehörteil mit ausgeprägtem Rennsportcharakter. Der Körper aus Titanlegierung und die Endkappen aus Kohlefaser garantieren Leichtigkeit und Beständigkeit gegenüber hohen Temperaturen und verleihen in Kombination mit dem Wabengitter am Abgasauslass den SuperSport Motorrädern aus Borgo Panigale einen noch aggressiveren Look. Das Paar zugelassener Schalldämpfer sorgt dank der Gewichtsersparnis von 0.8 kg für ein noch besseres Gewichts-/Leistungsverhältnis des Motorrades, sodass unter Einhaltung der gesetzlich vorgeschriebenen Geräuschpegel beispiellose Performance geboten ist. Der Stil dieses Zubehörteils, das von denselben Designern, die der Panigale V4 ihre unverkennbaren Linien verliehen haben, verwirklicht wurde, passt perfekt zum Look des Motorrades und betont seine Racing Seele. Eine echte Race Replica - auch im unvergleichlichen Sound.

Silencieux. Le design inimitable de Ducati s'allie au savoir-faire technique d'Akrapovič pour créer un accessoire exclusif dont le caractère est typiquement racing. Le corps en alliage de titane et les culots en carbone garantissent la légèreté et la résistance aux températures élevées et, en combinaison avec la grille en nid d'abeille de l'orifice de sortie de gaz d'échappement, donnent aux motos supersport de Borgo Panigale une allure encore plus agressive. La paire de silencieux homologués améliore encore le rapport poids - puissance de la moto, grâce à un gain de poids de 0.8 kg, pour une performance inédite, tout en respectant les limites sonores imposées par la loi. Le style de cet accessoire, conçu par les designers qui ont créé les lignes uniques de la Panigale V4, s'harmonise parfaitement avec l'allure de la moto, mettant en valeur son âme racing. Une reproduction fidèle de l'échappement racing, y compris du point de vue du son.

Silenciadores. El inconfundible diseño de Ducati se une al experimentado desarrollo constructivo de Akrapovič para dar vida a un accesorio exclusivo con un carácter marcadamente racing. El cuerpo de aleación de titanio y las tapas de carbono garantizan ligereza y resistencia a las altas temperaturas y, combinados con la rejilla de nido de abeja en el orificio de salida de los gases, brindan a las superdeportivas de Borgo Panigale, un look todavía más agresivo. El par de silenciadores homologados mejora la relación peso - potencia de la moto, gracias a un ahorro de peso de 0.8 kg, para alcanzar prestaciones sin precedentes dentro de los límites de ruido prescritos por la ley. El estilo de este accesorio, realizado por los mismos diseñadores que crearon las líneas inconfundibles de la Panigale V4, se integra perfectamente con el look de la moto, resaltando su alma racing. Una auténtica race-replica incluso del sonido inconfundible.

Ponteiras. O inconfundível design Ducati junta-se à hábil construção da Akrapovič para dar vida a um exclusivo acessório com forte caráter racing. O corpo em liga de titânio e o fundo de carbono garantem leveza e resistência às altas temperaturas e, combinados com a grade de favo de mel em correspondência com o furo de saída de gás, dão uma aparência ainda mais imponente às superesportivas de Borgo Panigale. O par de ponteiras homologadas melhora ainda mais a relação peso-potência da moto, graças a uma economia de peso equivalente 0.8 kg, para um desempenho sem precedentes, respeitando os limites de ruído impostos por lei. O estilo deste acessório, realizado pelos mesmos designers que criaram as linhas inconfundíveis da Panigale V4, combina perfeitamente com o look da moto, exaltando a sua alma racing. Uma verdadeira réplica de corrida também no som inconfundível.

サイレンサー。Ducati独特のデザインとAkrapovičの緻密な製造技術が結び付き、レーシング資質が際立つこの特別なアクセサリに命を吹き込みます。チタン合金製ボディとカーボン製エンドキャップで、驚異的な軽さと優れた耐熱性を有します。排気口にハニカムグリッドが組み付けられ、ボルゴ・パニガーレのスーパースポーツをさらにアグレッシブなスタイルに仕上げます。保安基準適合サイレンサーセットにより0.8 kgの軽量化が図られ、車両のパワーウェイトレシオのさらなる向上に貢献しています。騒音規制を守りながら、かつてない驚きのパフォーマンスを実現します。Panigale V4の個性的なボディラインを生み出した同じデザイナーが手がけたこのアクセサリのスタイルは、バイクのスタイルにぴったり調和しながら、レーシングスピリットを力強く表現しています。独特なサウンドも本物のレーシング・レプリカ。

消音器。杜卡迪的独特设计与 Akrapovič 的巧妙结构相结合，共同构建了这款具有强烈运动气息的专属配件。钛合金主体和碳纤维底板保证了轻便性和耐高温性，并与对应于排气孔的蜂窝状格栅相结合，为超级运动摩托车赋予了更具侵略性的出色外观。经认证的一对消音器进一步改进了摩托车的重量功率比，凭借减轻的 0.8 kg 重量，实现了前所未有的性能的同时依然符合法律规定的噪音限制。该配件的风格由创造 Panigale V4 鲜明线条的设计师共同创建，与摩托车的外观完美契合，深化了赛车的灵魂。其无与伦比的声音也完美还原了真正赛车。



Alleggerimento [kg] 0.8.
Weight reduction [kg] 0.8.
Gewichtsreduzierung [kg] 0.8.
Allégement [kg] 0.8.
Aligeramento [kg] 0.8.
Alívio [kg] 0.8.
減重 [kg] 0.8.
減重 [kg] 0.8.

 96481931BA

PANIGALE V4 >= MY22, PANIGALE V4 S >= MY22,
PANIGALE V4 SP2



Silenziatori. L'inconfondibile design Ducati si unisce alla sapiente cura costruttiva di Akrapovič per dar vita ad un esclusivo accessorio dallo spiccato carattere racing. Il corpo in lega di titanio e i fondelli in carbonio garantiscono leggerezza e resistenza alle alte temperature e, abbinati alla griglia a nido d'ape in corrispondenza del foro di uscita dei gas, donano un look ancora più aggressivo alla supersportiva per eccellenza. La coppia di silenziatori omologati migliora ulteriormente il rapporto peso - potenza della moto, grazie a un risparmio di peso pari a 0.8 kg, per una performance senza precedenti, pur rispettando i limiti di rumore imposti per legge. Lo stile di questo accessorio, realizzato dagli stessi designer che hanno creato le linee inconfondibili della Panigale V4, si sposa perfettamente con il look della moto, esaltandone l'animo racing. Una vera race-replica anche nell'inconfondibile sound.

Silencers. The unmistakable Ducati design is combined with Akrapovič's skilful workmanship to create an exclusive accessory with a strong racing character. The titanium alloy body and carbon endcaps guarantee lightness and resistance to high temperatures and, thanks to the honeycomb grid at the gas outlet hole, they give the supersport bikes of Borgo Panigale an even more aggressive look. The pair of approved silencers further improves the bike's power-to-weight ratio thanks to a savings of 0.8 kg, for an unprecedented performance, while respecting the noise emissions imposed by law. The style of this accessory, created by the same designers of the unmistakable lines of the Panigale V4, perfectly matches the look of the bike, enhancing its racing soul. A true race-replica also for the typical sound.

Schalldämpfer. Durch die Vereinigung des unverkennbaren Ducati Designs mit der gekonnten Detailpflege von Akrapovič in Sachen Konstruktion entstand ein exklusives Zubehörteil mit ausgeprägtem Rennsportcharakter. Der Körper aus Titanlegierung und die Endkappen aus Kohlefaser garantieren Leichtigkeit und Beständigkeit gegenüber hohen Temperaturen und verleihen in Kombination mit dem Wabengitter am Abgasauslass den SuperSport Motorrädern aus Borgo Panigale einen noch aggressiveren Look. Das Paar zugelassener Schalldämpfer sorgt dank der Gewichtseinsparung von 0.8 kg für ein noch besseres Gewichts-/Leistungsverhältnis des Motorrads, sodass unter Einhaltung der gesetzlich vorgeschriebenen Geräuschpegel beispiellose Performance geboten ist. Der Stil dieses Zubehörteils, das von denselben Designern, die der Panigale V4 ihre unverkennbaren Linien verliehen haben, verwirklicht wurde, passt perfekt zum Look des Motorrads und betont seine Racing Seele. Eine echte Race Replica - auch im unvergleichlichen Sound.

Silencieux. Le design inimitable de Ducati s'allie au savoir-faire technique d'Akrapovič pour créer un accessoire exclusif dont le caractère est typiquement racing. Le corps en alliage de titane et les culots en carbone garantissent la légèreté et la résistance aux températures élevées et, en combinaison avec la grille en nid d'abeille de l'orifice de sortie de gaz d'échappement, donnent aux motos supersport de Borgo Panigale une allure encore plus agressive. La paire de silencieux homologués améliore encore le rapport poids - puissance de la moto, grâce à un gain de poids de 0.8 kg, pour une performance inédite, tout en respectant les limites sonores imposées par la loi. Le style de cet accessoire, conçu par les designers qui ont créé les lignes uniques de la Panigale V4, s'harmonise parfaitement avec l'allure de la moto, mettant en valeur son âme racing. Une reproduction fidèle de l'échappement racing, y compris du point de vue du son.

Silenciadores. El inconfundible diseño de Ducati se une al experimentado desarrollo constructivo de Akrapovič para dar vida a un accesorio exclusivo con un carácter marcadamente racing. El cuerpo de aleación de titanio y las tapas de carbono garantizan ligereza y resistencia a las altas temperaturas y, combinados con la rejilla de nido de abeja en el orificio de salida de los gases, brindan a las superdeportivas de Borgo Panigale, un look todavía más agresivo. El par de silenciadores homologados mejora la relación peso - potencia de la moto, gracias a un ahorro de peso de 0.8 kg, para alcanzar prestaciones sin precedentes dentro de los límites de ruido prescritos por la ley. El estilo de este accesorio, realizado por los mismos diseñadores que crearon las líneas inconfundibles de la Panigale V4, se integra perfectamente con el look de la moto, resaltando su alma racing. Una auténtica race-replica incluso del sonido inconfundible.

Ponteiras. O inconfundível design Ducati junta-se à hábil construção da Akrapovič para dar vida a um exclusivo acessório com forte carácter racing. O corpo em liga de titânio e o fundo de carbono garantem leveza e resistência às altas temperaturas e, combinados com a grade de favo de mel em correspondência com o furo de saída de gás, dão uma aparência ainda mais imponente às superesportivas de Borgo Panigale. O par de ponteiras homologadas melhora ainda mais a relação peso-potência da moto, graças a uma economia de peso equivalente 0.8 kg, para um desempenho sem precedentes, respeitando os limites de ruído impostos por lei. O estilo deste acessório, realizado pelos mesmos designers que criaram as linhas inconfundíveis da Panigale V4, combina perfeitamente com o look da moto, exaltando a sua alma racing. Uma verdadeira réplica de corrida também no som inconfundível.

サイレンサー。Ducati独特のデザインとAkrapovičの緻密な製造技術が結び付き、レーシング資質が際立つこの特別なアクセサリに命を吹き込みます。チタン合金製ボディとカーボン製エンドキャップで、驚異的な軽さと優れた耐熱性を有します。排気口にハニカムグリルが組み付けられ、ボルゴ・パニガーレのスーパースポーツをさらにアグレッシブなスタイルに仕上げます。保安基準適合サイレンサーセットにより0.8 kgの軽量化が図られ、車両のパワーウェイトレシオのさらなる向上に貢献しています。騒音規制を守りながら、かつてない驚きのパフォーマンスを実現します。Panigale V4の個性的なボデイラインを生み出した同じデザイナーが手がけたこのアクセサリのスタイルは、バイクのスタイルにぴったり調和しながら、レーシングスピリットを力強く表現しています。独特なサウンドも本物のレーシングレプリカ。

消音器。杜卡迪的独特设计与 Akrapovič 的巧妙结构相结合，共同构建了这款具有强烈运动气息的专属配件。钛合金主体和碳纤维底板保证了轻便性和耐高温性，并与对应于排气孔的蜂窝状格栅相结合，为超级运动摩托车赋予了更具侵略性的出色外观。经认证的一对消音器进一步改进了摩托车的重量功率比，凭借减轻的 0.8 kg 重量，实现了前所未有的性能的同时依然符合法律规定的噪音限制。该配件的风格由创造 Panigale V4 鲜明线条的设计师共同创建，与摩托车的外观完美契合，深化了赛车的灵魂。其无与伦比的声音也完美还原了真正赛车。



Alligierimento [kg] 0.8.
Weight reduction [kg] 0.8.
Gewichtsminderung [kg] 0.8.
Allégement [kg] 0.8.
Aligeramiento [kg] 0.8.
Alívio [kg] 0.8.
減量 [kg] 0.8.
減重 [kg] 0.8.

OK EU4 OK USA OK JPN 96481712AA

PANIGALE V4 <= MY20, PANIGALE V4 R, PANIGALE V4 S <= MY20, PANIGALE V4 SPECIALE, PANIGALE V4 S CORSE



Accessorio omologato per la circolazione su strada in USA e Giappone solo per i modelli V4, V4S, V4 S Corse, V4 Speciale (da considerarsi non omologato per V4R).

Accessory type-approved for road circulation in the US and Japan, for V4, V4S, V4 S Corse, V4 Speciale models only (to be considered not type-approved for V4R).

In den USA und Japan für den Einsatz im Straßenverkehr nur für die Modelle V4, V4S, V4 S Corse, V4 Speciale zugelassenes Zubehör (berücksichtigen, dass es nicht für die V4R zugelassen ist).

Accessoire homologué pour la circulation routière aux États-Unis et au Japon, seulement pour les modèles V4, V4S, V4 S Corse, V4 Speciale (à considérer non pas homologué pour V4R).

Accesorio homologado para la circulación en carretera en EE.UU. y Japón solo para los modelos V4, V4S, V4 S Corse, V4 Speciale (considerar no homologado para V4R).

Accesório homologado para a circulação na estrada nos EUA e no Japão apenas para os modelos V4, V4S, V4 S Corse, V4 Speciale (considerar não homologado para V4R).

V4, V4S, V4 S Corse, V4 Speciale モデル用のみ、米国および日本の公道走行が可能な保安基準適合アクセサリ（V4R モデル用は保安基準不適合）。

仅限美国和日本的 V4、V4S、V4 S Corse、V4 Speciale 车型

上批准用于道路使用的配件（视为未批准用于 V4R）。



Db killer per silenzianti. Necessario per l'utilizzo della moto in pista, rimanendo nei limiti di rumorosità imposti di 102 dB.

Db killer for silencers. Required for motorbike use on track, to keep noise within the limits set to 102 dB.

Db-Killer für Schalldämpfer. Erforderlich für den Rennstreckeneinsatz unter Beibehalt der auf 102 dB eingestellten Schallgrenzwerte.

Dispositif dB killer (tueur de dB) pour silencieux. Dispositif nécessaire pour la conduite de la moto sur piste, pour rester dans les limites de niveau sonore de 102 dB.

Db killer para silenciadores. Necesario para el uso de la moto en pista, permaneciendo en los límites de ruido exigidos de 102 dB.

Db killer para ponteiras. Necesário para o uso da moto na pista, ficando nos limites de ruído configurados de 102 dB.

サイレンサー用 dB キラー バイクをサーキットで使用するには、騒音限界を 102 dB 以下に抑えることが必要になります。

消音器 Db killer。 赛道驾驶时必备，可将噪音保持在 102 分贝的设置范围内。



Da montare in abbinamento con [codice] 96482001A. Must be installed with [p/n] 96482001A.
Zur Montage in Verbindung mit [Art.-Nr.] 96482001A. À installer en combinaison avec [référence] 96482001A.
Para montar combinada con [código] 96482001A. A ser montada com [código] 96482001A.
組み合わせて使用する部品[部品コード] 96482001A.
结合 [代码] 安装 96482001A.



PANIGALE V4 >= MY22, PANIGALE V4 S >= MY22, PANIGALE V4 SP2



This product is intended for racing vehicles used only in closed-course competition. Operation on public roads is prohibited by law.



Db killer per silenzianti. Necessario per l'utilizzo della moto in pista, rimanendo nei limiti di rumorosità imposti di 107 dB.

Db killer for silencers. Required for motorbike use on track, to keep noise within the limits set to 107 dB.

Db-Killer für Schalldämpfer. Erforderlich für den Rennstreckeneinsatz unter Beibehalt der auf 107 dB eingestellten Schallgrenzwerte.

Dispositif dB killer (tueur de dB) pour silencieux. Dispositif nécessaire pour la conduite de la moto sur piste, pour rester dans les limites de niveau sonore de 107 dB.

Db killer para silenciadores. Necesario para el uso de la moto en pista, permaneciendo en los límites de ruido exigidos de 107 dB.

Db killer para ponteiras. Necesário para o uso da moto na pista, ficando nos limites de ruído configurados de 107 dB.

サイレンサー用 dB キラー バイクをサーキットで使用するには、騒音限界を 107 dB 以下に抑えることが必要になります。

消音器 Db killer。 赛道驾驶时必备，可将噪音保持在 107 分贝的设置范围内。



Da montare in abbinamento con [codice] 96481381A, 96481381B, 96481382B, 96481382C, 96481383C, 96481391A, 96481391B. Must be installed with [p/n] 96481381A, 96481381B, 96481382B, 96481382C, 96481383C, 96481391A, 96481391B.
Zur Montage in Verbindung mit [Art.-Nr.] 96481381A, 96481381B, 96481382B, 96481382C, 96481383C, 96481391A, 96481391B. À installer en combinaison avec [référence] 96481381A, 96481381B, 96481382B, 96481382C, 96481383C, 96481391A, 96481391B.
Para montar combinada con [código] 96481381A, 96481381B, 96481382B, 96481382C, 96481383C, 96481391A, 96481391B. A ser montada com [código] 96481381A, 96481381B, 96481382B, 96481382C, 96481383C, 96481391A, 96481391B.
組み合わせて使用する部品[部品コード] 96481381A, 96481381B, 96481382B, 96481382C, 96481383C, 96481391A, 96481391B.
结合 [代码] 安装 96481381A, 96481381B, 96481382B, 96481382C, 96481383C, 96481391A, 96481391B.



PANIGALE V4, PANIGALE V4 R, PANIGALE V4 S, PANIGALE V4 SPECIALE, PANIGALE V4 25° ANN. 916, PANIGALE V4 S CORSE



This product is intended for racing vehicles used only in closed-course competition. Operation on public roads is prohibited by law.



Cover scarico in carbonio e titanio. La rete in titanio, di chiara ispirazione motogp, unita al look che solo il finishing della fibra di carbonio sa dare, enfatizza ulteriormente lo stile spiccatamente sportivo della moto. Un esclusivo accessorio che esalta l'indole racing della supersportiva per eccellenza.

Carbon and titanium exhaust cover. The titanium mesh – clearly inspired by the MotoGP – combined with the look that only a carbon fibre finish can give further emphasises the bike's distinctly sporty style. An exclusive accessory that brings out the true racing nature of this supersport par excellence.

Auspuffabdeckung aus Kohlefaser und Titan. Das sichtbar an der MotoGP inspirierte Titannetz, vereint mit einem Look, den nur ein Kohlefaser-Finish verleihen kann, bringt den ausgeprägt sportlichen Stil des Motorrads noch besser zum Vorschein. Ein exklusives Zubehör, das die Racing-Seele dieses Supersportlers par excellence unterstreicht.

Cache échappement en carbone et titane. La maille en titane, inspirée clairement du MotoGP, combinée à l'allure que seule la finition de la fibre de carbone a le pouvoir de donner, met encore plus en évidence le style ultra-sportif de la moto. Un accessoire exclusif qui exalte le caractère racing de la moto supersportive par excellence.

Cover escape de carbono y titanio. La red de titanio, de evidente inspiración motogp, además del look que solo el acabado de la fibra de carbono sabe dar, enfatiza aún más el estilo notablemente deportivo de la moto. Un accesorio exclusivo que acentúa la índole racing de la superdeportiva por excelencia.

Cobertura do escapamento em carbono e titânio. A malha em titânio, claramente inspirada na MotoGP, junto ao visual que apenas o acabamento em fibra de carbono pode oferecer, enfatiza ainda mais o estilo esportivo da moto. Um acessório exclusivo que destaca a índole racing da superesportiva por excelência.

カーボン&チタン製エキゾーストカバー MotoGPに由来するチタン製メッシュとカーボンファイバー仕上特有の外観が、独特のスポーティスタイルを一層強調します。レース気質の究極のスポーツパーツを表現する特別アクセサリです。

碳纤维和钛合金排气罩。明显受到 MotoGP 启发的钛金属网，结合了碳纤维呈现的独特外观，进一步彰显了摩托车的独特运动风格。独家配件增强了卓越超级运动摩托车的赛车性能。

 96481682AA

PANIGALE V2



Potenziamento motore - Engine performance upgrades - Motorleistungsausbau - Préparation moteur - Potencia motor - Potência motor - エンジンパワーアップセット - 发动机加强件

Kit frizione a secco. Come in MotoGP, dove l'unica cosa che conta è la prestazione massima, la frizione a secco viene resa disponibile per gli altri modelli V4, che non la montano di serie. Si tratta di una frizione STM EVO-SBK, realizzata in alluminio dal pieno con campana e pacco dischi da 48 denti; i dischi sono 9 condotti e 9 guarniti con diametro di 138 mm. Nell'utilizzo della moto in pista si hanno importanti benefici nel feeling di guida, in particolare la frizione a secco garantisce una più efficace funzione anti-saltellamento anche nelle scalate più aggressive e una maggiore fluidità in tutte le fasi di "off-throttle"; a questo si aggiunge la possibilità di personalizzare il livello di freno motore "meccanico" scegliendo una diversa molla secondaria tra quelle disponibili a catalogo. Un importante plus è l'assenza di resistenza opposta dall'olio motore ed un olio più pulito, in quanto le polveri di usura dei dischi non vengono convogliate nel circuito di lubrificazione. Il carattere racing della frizione a secco ed il suo iconico sound rappresentano un valore aggiunto entusiasmante per i Ducatisti più appassionati.

Dry clutch kit. Just like in MotoGP, where the only thing that matters is utmost performance, the dry clutch is made available for the other V4 models, which do not feature it as standard. This is an STM EVO-SBK clutch made from billet aluminium with housing and 48-tooth plate pack. The plates are 9 driven and 9 lined with a diameter of 138 mm. When racing on the track there are important benefits in ease of handling. Specifically, the dry clutch ensures a more effective slipper function, even during the most aggressive downshifts, and greater fluidity during all "off-throttle" stages. In addition, the "mechanical" engine brake level can be customised by choosing a different secondary spring from those available from the catalogue. Other important advantages are the absence of resistance from the engine oil and cleaner oil since the plate wear dust is not conveyed into the lubrication circuit. The racing character of the dry clutch and its iconic sound are exciting added benefits for the most passionate Ducatistas.

Kit Trockenkupplung. Wie beim MotoGP, wo nur die maximale Power zählt. Diese Trockenkupplung wird nun auch für die anderen V4-Modelle, an denen sie serienmäßig nicht vorgesehen ist, verfügbar sein. Damit ist die Kupplung STM EVO-SBK gemeint: ein aus dem Vollen bearbeitetes Alu-Bauteil mit Kupplungsglocke und -scheibenpaket mit 48 Zähnen, 9 Mitnehmerscheiben und 9 Belagscheiben mit einem Durchmesser von 138 mm. Beim Einsatz des Motorrads auf der Rennstrecke bietet sie ausschlaggebende Vorteile in Sachen Fahrfeeling. Insbesondere garantiert die Trockenkupplung eine wirksamere Antihopping-Funktion und in allen „off-throttle“-Phasen ein flüssigeres Ansprechverhalten. Dazu kommt noch die Möglichkeit einer individuellen Anpassung der „mechanischen“ Motorbremskraft, wenn eine andere Sekundärfeder aus dem Katalogangebot gewählt wird. Ein wichtiger Pluspunkt ist der Wegfall des vom Motoröl gebotenen Widerstands und ein saubereres Öl, da der durch den Verschleiß der Scheiben entstehende Staub nicht in das Schmiersystem gelangt. Der Racing-Charakter der Trockenkupplung und der kultige Sound bieten den leidenschaftlichsten Ducatisti einen Zusatzwert, von dem sie begeistert sein werden.

Kit d'embrayage à sec. Comme en MotoGP, où la seule chose qui compte est la performance maximale, l'embrayage à sec est rendu disponible pour les autres modèles V4 où il n'est pas prévu de série. Il s'agit d'un embrayage STM EVO-SBK, réalisé en aluminium usiné dans la masse avec cloche et empilage des disques de 48 dents ; les disques sont 9 menés et 9 garnis avec un diamètre de 138 mm. Dans l'utilisation de la moto sur piste, on obtient des bénéfices importants dans le feeling de conduite, en particulier l'embrayage à sec garantit une fonction anti-rebondissement plus efficace dans les rétrogradages plus agressifs et une fluidité plus élevée dans toutes les phases de « off-throttle », à tout cela s'ajoute la possibilité de personnaliser le niveau de frein moteur « mécanique » en choisissant un ressort secondaire différent parmi ceux disponibles sur le catalogue. Une autre caractéristique importante est l'absence de résistance opposée par l'huile moteur et une huile plus propre, étant donné que les poussières d'usure des disques ne sont pas convoyées dans le circuit de graissage. Le caractère racing de l'embrayage à sec et son sound iconique représentent une valeur ajoutée enthousiasmante pour les Ducatistes plus passionnés.

Kit embrague en seco. Como en la MotoGP, donde lo único que cuenta es la máxima prestación, el embrague en seco está disponible para los demás modelos V4, que no lo tienen de serie. Se trata de un embrague STM EVO-SBK, realizado de aluminio macizo con caja y paquete de discos de 48 dientes; los discos son 9 conducidos y 9 reforzados con diámetro de 138 mm. Para el uso de la moto en pista se obtienen importantes beneficios en términos de sensaciones durante la conducción, en particular el embrague en seco garantiza una función antirrebote más eficaz incluso al pasar a marchas inferiores de forma agresiva y una mayor fluidez en todas las fases de "off-throttle", a ello se añade la posibilidad de personalizar el nivel de freno motor "mecánico" eligiendo un muelle secundario diferente de entre los disponibles en el catálogo. Una importante contribución es la ausencia de resistencia opuesta del aceite motor y un aceite más limpio, ya que el polvo de desgaste de los discos no se dirige al circuito de lubricación. El carácter racing del embrague en seco y su icónico sonido representan un valor añadido atractivo para los Ducatistas más apasionados.

Conjunto de embreagem seca. Como na MotoGP, onde o que conta é o desempenho máximo, a embreagem seca está disponível para os outros modelos V4, que de série não a possuem montada. Trata-se de uma embreagem STM EVO-SBK, realizada em alumínio com câmpula e discos de 48 dentes; são 9 discos conduzidos e 9 discos revestidos com 138 mm de diâmetro. Durante o uso da moto na pista há importantes benefícios ao pilotar; em particular, a embreagem seca garante uma função antirrebote mais eficaz mesmo nas reduções de marcha mais agressivas e maior fluidez em todas as fases de "off-throttle"; também é possível personalizar o nível de freagem "mecânica" do motor escolhendo uma mola secundária diferente entre aquelas disponíveis no catálogo. Uma vantagem importante é a ausência de resistência oposta pelo óleo do motor e um óleo mais limpo, visto que as poeiras de desgaste dos discos não são transportadas para o circuito de lubrificação. A característica racing da embreagem seca e o seu icônico som representam um valor agregado entusiasmante para os fãs mais apaixonados da Ducati.

乾式クラッチキット。必要なのは最高の性能だけ、そんな MotoGP と同じように、乾式クラッチ標準搭載ではない他の V4 モデルにも乾式クラッチが搭載できるようになりました。この STM EVO-SBK クラッチはハウジングと48歯クラッチプレートパックを備えるアルミニウム製で、ドリブンプレート9枚とドライブプレート9枚(直径 138 mm)から成ります。サーキットでバイクを使用する場合には、運転時のフィーリングに大きなメリットがあります。特に乾式クラッチでは、急激なシフトダウン時にもスリッパ機構がより効果的に働き、スロットルオフ時でも滑らかな走行が可能です。これに加えて、カタログから異なるセカンダリースプリングを選ぶことで、エンジンブレーキの機械レベルでのカスタマイズが可能です。重要なプラス要素は、エンジンオイルによる抵抗がないこと、プレートの摩耗屑が潤滑回路に運ばれないためエンジンオイルがきれいであることです。乾式クラッチのレーシング特性と象徴的なエンジンサウンドは、熱烈なドゥカティストにとって魅力的な付加価値といえるものです。

干式离合器套件。如最强性能是唯一考量的 MotoGP 一样，干式离合器同样可以用于其他未标配此装备的 V4 型号。这一款离合器为 STM EVO-SBK，采用铝坯制成，带有钟形外壳及 48 齿圆盘组件；直径为 138 mm，具有 9 个从动盘和 9 个压盘。在摩托车赛道使用的情下，干式离合器在驾驶感上有很重要的优势，具体而言，干式离合器即使在最陡的破路上可以保证更加有效的防跳跃功能，在全部“熄火”阶段也能保证最大的流动性；除此之外，干式离合器还通过在目录中可用的弹簧中选择不同的二级弹簧来对“机械”发动机制动等级进行个性化设置。另一个重要的提升项是，不存在与发动机油相反的阻力，因为盘片磨损的粉末不会输送到润滑回路中，因此机油更加洁净。干式离合器的运动特性和标志性的声音是为最富激情的杜卡迪车速奉上的令人兴奋的附属价值。

96080031AA

PANIGALE V4, PANIGALE V4 S, PANIGALE V4 SPECIALE, PANIGALE V4 S CORSE



Non compatibile con [codice] 96981071A.
Not compatible with [p/n] 96981071A.
Nicht kompatibel mit [Art.-Nr.] 96981071A.
Non compatible avec [référence] 96981071A.
No compatible com [código] 96981071A.
Não compatível com [código] 96981071A.
一緒に使用できない部品コード] 96981071A.
不兼容【代碼】96981071A.

Solamente per i veicoli precedenti a matricola ZDM1100W4#009397# è necessario acquistare anche il codice 243P0042BH.
Only for vehicles prior to serial number ZDM1100W4#009397#, it is necessary to purchase also part no. 243P0042BH.
Nur für die Fahrzeuge mit Seriennummer vor der ZDM1100W4#009397# muss auch die Artikelnummer 243P0042BH erworben werden.
Seulement pour les véhicules dont le numéro de cadre est précédent à ZDM1100W4#009397# il faut se doter aussi de la référence 243P0042BH.

Solo para los vehículos anteriores a la matrícula ZDM1100W4#009397# es necesario adquirir también el código 243P0042BH.
Unicamente para os veículos anteriores ao número de matrícula ZDM1100W4#009397# é preciso adquirir também o código 243P0042BH.
シリアル番号 ZDM1100W4#009397# 以前の車両についてのみ、部品番号:243P0042BH もご購入いただく必要があります。
仅在序列号早于 ZDM1100W4#009397# 的车辆上，必须另行订购代码 243P0042BH。





V4



Cover frizione a secco. Studiata per offrire un'ottimale ventilazione della frizione a secco nell'utilizzo in pista, esaltandone il caratteristico sound. La leggerezza e la resistenza della fibra di carbonio si uniscono al look racing in un accessorio dal DNA spiccatamente sportivo.

Dry clutch cover. Designed to offer optimum ventilation of the dry clutch during track use, enhancing its characteristic sound. The lightness and strength of the carbon fibre combine with the race-ready look in an accessory that has a uniquely sporty DNA.

Cover für Trockenkupplung. Bietet eine ausgezeichnete Belüftung der Trockenkupplung beim Rennstreckeneinsatz und betont den charakteristischen Sound. Die Faktoren Leichtigkeit und Widerstandsfähigkeit der Kohlefaser in Kombination mit dem Racing-Look, in einem Zubehörteil mit ausgeprägt sportlichem Charakter.

Cache d'embrayage à sec. Conçu pour offrir une ventilation optimale de l'embrayage à sec en cas d'utilisation sur piste, il en exalte le son distinctif. La légèreté et la résistance de la fibre de carbone s'allient à l'allure racing dans un accessoire à l'âme typiquement sportive.

Cover embrague en seco. Estudiado para ofrecer una óptima ventilación del embrague en seco durante el uso en pista, acentuando el sonido característico. La ligereza y la resistencia de la fibra de carbono se unen al look racing en un accesorio con ADN altamente deportivo.

Tampa de embreagem seca. Estudada para oferecer uma perfeita ventilação da embreagem seca durante o uso na pista, destacando o seu característico som. A leveza e a resistência da fibra de carbono unem-se ao visual racing em um acessório com DNA tipicamente esportivo.

乾式クラッチカバー。サーキット走行時に乾式クラッチの冷却が最適になるように開発され、特徴的なサウンドを響かせます。カーボンファイバーの軽さと強度、レーシングルックが、スポーツ DNA から生まれたアクセサリの中でひとつになります。

干式离合器罩。旨在赛道上使用时为干式离合器提供最佳的通风效果，同时增强了其典型性的声音。碳纤维的轻盈性和耐用性结合了具有独特运动 DNA 配件的赛车外观。



Da montare in abbinamento con [codice] 96080031AA. Must be installed with [p/n] 96080031AA. Zur Montage in Verbindung mit [Art.-Nr.] 96080031AA. À installer en combinaison avec [référence] 96080031AA. Para montar combinada con [código] 96080031AA. A ser montada com [código] 96080031AA. 組み合わせて使用する部品[部品コード] 96080031AA. 结合 [代码] 安装 96080031AA.

Il codice 96080031AA è di serie per V4R, 25° ANNIVERSARIO 916, V4SP, V4 SP2. Part no. 96080031AA is supplied as standard for V4R, 25° ANNIVERSARIO 916, V4SP, V4 SP2. Die Artikelnummer 96080031AA ist bei der V4R, 25° ANNIVERSARIO 916, V4SP, V4 SP2 ein serienmäßiger Artikel. La référence 96080031AA est de série pour V4R, 25° ANNIVERSARIO 916, V4SP, V4 SP2. El código 96080031AA es de serie para V4R, 25° ANNIVERSARIO 916, V4SP, V4 SP2. O código 96080031AA é de série para V4R, 25° ANNIVERSARIO 916, V4SP, V4 SP2. 部品番号:96080031AA は、V4R, 25° ANNIVERSARIO 916, V4SP, V4 SP2 に標準搭載されています。代码 96080031AA 为 V4R, 25° ANNIVERSARIO 916, V4SP, V4 SP2 标配。

96981251AA

PANIGALE V4, PANIGALE V4 R, PANIGALE V4 S, PANIGALE V4 SPECIALE, PANIGALE V4 S CORSE



This product is intended for racing vehicles used only in closed-course competition. Operation on public roads is prohibited by law.



Molla antisaltellamento. Disponibile con carico di 50Kg o 70 Kg, per permetterle la regolazione e personalizzare il livello del freno motore. Grazie ai diversi settaggi disponibili, anche ai piloti più esigenti troveranno l'impostazione che più si adatta al proprio stile di guida. Un accessorio che farà la differenza in termini di prestazioni e permetterà di assaporare ulteriormente il brivido di guidare una Panigale V4.

Slipper spring. Available with a 50 kg or 70 kg load to allow adjustment and customisation of the engine brake level. Thanks to the different settings available, even the most demanding riders will find the setting that best suits their riding style. An accessory that will make all the difference in terms of performance, allowing you to further savour the thrill of riding a Panigale V4.

Antihopping-Feder. Mit einer Spannung von 50 kg oder 70 kg verfügbar, um die Einstellung und Personalisierung der Motorbremse zu ermöglichen. Dank der verschiedenen, verfügbaren Setting werden auch anspruchsvollste Fahrer die Einstellung finden, die am besten zu ihrem Fahrstil passt. Ein Zubehörteil, das in Sachen Leistung den Unterschied machen wird, damit Sie den Nervenkitzel einer Panigale V4 noch besser genießen können.

Ressort anti-rebondissement. Disponible avec une charge de 50 kg ou 70 kg pour permettre le réglage et la personnalisation du niveau du frein moteur. Grâce aux différents réglages disponibles, même les pilotes les plus exigeants trouveront la configuration qui convient le mieux à leur style de conduite. Un accessoire qui fera la différence en termes de performances et vous permettra de profiter à fond des sensations de conduite de la Panigale V4.

Muelle antirebote. Disponible con carga de 50 kg o 70 kg, para permitir la regulación y personalizar el nivel del freno motor. Gracias a las diferentes selecciones disponibles, incluso los pilotos más exigentes encontrarán la configuración que más se adapta al propio estilo de conducción. Un accesorio que marcará la diferencia en términos de prestaciones y permitirá disfrutar aún más la emoción de conducir una Panigale V4.

Mola antirrebote. Disponível com carga de 50Kg ou 70 Kg, para permitir o ajuste e personalizar o nível do freio do motor. Graças aos diversos ajustes disponíveis, os pilotos mais exigentes também encontram a configuração mais adequada ao seu estilo de pilotagem. Um acessório que faz a diferença em termos de desempenho e permite experimentar o arrepião ao pilotar um Panigale V4.

スリッパークラッチスプリング スリッパークラッチスプリング 負荷 50Kg, 70 Kg の2種類が用意され、エンジンブレーキレベルを自分の好みに調節することができます。複数設定により、要求の厳しいライダーもライディングスタイルに合った最適な設定を見つけることが可能です。パフォーマンスに違いを生み、Panigale V4 のスリリングなライディングを体感できるアクセサリーです。

滑动式离合器弹簧。可选载重 50 公斤或 70 公斤，可以调节并定制发动机制动水平。由于提供了不同的设置，即便是最严苛的车手也可以找到最适合其驾驶风格的设置。这款配件将在性能方面有所作为，允许您进一步体验驾驶 Panigale V4 的快感。



Da montare in abbinamento con [codice] 96080031AA. Must be installed with [p/n] 96080031AA.
Zur Montage in Verbindung mit [Art.-Nr.] 96080031AA.
À installer en combinaison avec [référence] 96080031AA.
Para montar combinada con [código] 96080031AA.
A ser montada com [código] 96080031AA.
組み合わせて使用する部品[部品コード] 96080031AA.
结合 [代码] 安装 96080031AA.

Il codice 96080031AA è di serie per V4R, 25° ANNIVERSARIO 916, V4SP, V4 SP2.
Part no. 96080031AA is supplied as standard for V4R, 25° ANNIVERSARIO 916, V4SP, V4 SP2.
Die Artikelnummer 96080031AA ist bei der V4R, 25° ANNIVERSARIO 916, V4SP, V4 SP2 ein serienmäßiger Artikel.
La référence 96080031AA est de série pour V4R, 25° ANNIVERSARIO 916, V4SP, V4 SP2.
El código 96080031AA es de serie para V4R, 25° ANNIVERSARIO 916, V4SP, V4 SP2.
O código 96080031AA é de série para V4R, 25° ANNIVERSARIO 916, V4SP, V4 SP2.
部品番号:96080031AA は、V4R, 25° ANNIVERSARIO 916, V4SP, V4 SP2 に標準搭載されています。
代码 96080031AA 为 V4R, 25° ANNIVERSARIO 916, V4SP, V4 SP2 标配。



96080041AC



96080041AE

PANIGALE V4, PANIGALE V4 R, PANIGALE V4 S, PANIGALE V4 SPECIALE, PANIGALE V4 25° ANN. 916, PANIGALE V4 S CORSE, PANIGALE V4 SP, PANIGALE V4 SP2



Carbonio - Carbon - Kohlefaser - Carbone - Carbono - Carbono - カーボン - 碳纤维材质

Parafango posteriore in carbonio. Accessorio dal design pulito e filante, che si integra perfettamente con la linea della moto. Studiato appositamente per essere montato in abbinamento al gruppo di scarico completo "alto" in titanio, è impreziosito dall'inconfondibile finish della fibra di carbonio, che conferisce un ulteriore dettaglio di aggressività al retrotreno della supersportiva per eccellenza.

Carbon rear mudguard. An accessory with clean and sleek design that perfectly reflects the bike's line. Specifically designed to be mounted in combination with the "high" titanium full exhaust system, it is enhanced by the unmistakable finish of the carbon fibre, which gives the rear of the super sport bike par excellence an additional aggressive look.

Hinterer Kotflügel aus Kohlefaser. Zubehör mit sauberem und schlankem Design, das sich perfekt in die Linie des Motorrads integriert. Extra entworfen, um gemeinsam mit der kompletten „obenliegenden“ Auspuffeinheit aus Titan montiert zu werden, wird es durch das unverwechselbare Finish der Kohlefaser aufgewertet, das dem Heckbereich dieses Supersportbikes schlechthin einen weiteren Touch an Aggressivität ausdrückt.

Garde-boue arrière en carbone. Accessoire au design épuré et effilé qui s'intègre parfaitement dans la ligne de la moto. Spécialement conçu pour être installé en combinaison avec l'ensemble d'échappement complet racing « haut » en titane, il est mis en valeur par la finition incomparable de la fibre de carbone, qui apporte un détail mordant supplémentaire à l'arrière de la moto supersport par excellence.

Guardabarro trasero de carbono. Accesorio de diseño definido y aerodinámico que se integra perfectamente con la línea de la moto. Estudiado específicamente para montar junto con el grupo de escape completo "alto" de titanio; su inconfundible acabado de fibra de carbono aporta un detalle adicional de agresividad al tren trasero de la superdeportiva por excelencia.

Para-lama traseiro de carbono. Acessório de design simples e elegante que se integra perfeitamente com a linha da moto. Estudado especificamente para ser montado com o grupo de escapamento completo "alto" em titânio, é aprimorado pelo inconfundível acabamento da fibra de carbono, que dá um detalhe de imponência ao trem traseiro da superesportiva por excelência.

カーボン製リアマッドガード バイクのボディラインと見事に調和するクリーンで流れるようなデザインのアクセサリです。チタン製ハイマウントコンプリートエキゾーストユニットと組み合わせて装着するために特別に設計されました。カーボンファイバー独特の仕上げで、卓越したスーパースポーツバイクのリア部にアグレッシブなディテールを加えています。

碳纤维后挡泥板。配件干净的流线设计与摩托车的线条完全融合。这款配件专为搭配钛合金整套“高位”排气组件安装而设计，无可挑剔的碳纤维饰面强化了配件的特点，为这款超级跑出色的车尾增添了侵略性的细节。



Da montare in abbinamento con [codice] 96482001A. Must be installed with [p/n] 96482001A. Zur Montage in Verbindung mit [Art.-Nr.] 96482001A. À installer en combinaison avec [référence] 96482001A. Para montar combinada con [código] 96482001A. A ser montada com [código] 96482001A. 組み合わせて使用する部品[部品コード] 96482001A. 结合 [代码] 安装 96482001A.



PANIGALE V4 >= MY22, PANIGALE V4 S >= MY22, PANIGALE V4 SP2



Non compatibile con scarico OEM. Not compatible with OEM exhausts. Nicht mit dem OEM-Auspuff kompatibel. Non compatible avec échappement OEM. No compatible con escape OEM. Incompatível com o escape OEM. OEM エキゾーストと一緒に取り付けることはできません。与 OEM 排气装置不兼容。





DIABLO SUPERCORSA

Parafango posteriore in carbonio. La leggerezza e la resistenza della fibra di carbonio si uniscono a un design lineare per offrire un'ottima protezione da pioggia e detriti, esaltando il look prettamente racing della superbike per eccellenza. Compatibile con l'utilizzo di pneumatici da pista e termocoperte.

Carbon rear mudguard. The lightness and strength of the carbon fibre are combined with a streamlined design to offer excellent protection from rain and debris, enhancing the superbike's pure racing look. Compatible with track tyres and tyre warmers.

Hinterer Kotflügel aus Kohlefaser. Die Leichtigkeit und Festigkeit der Kohlefaser vereinigen sich mit dem linearen Design, um einen optimalen Schutz vor Regen und Schmutz zu bieten - dies alles mit einer besonderen Betonung des typischen Racing-Looks dieses Superbikes. Kompatibel bei Verwendung von Rennreifen und Reifenwärmer.

Garde-boue arrière en carbone. La légèreté et la résistance de la fibre de carbone s'allient à un design linéaire pour offrir une excellente protection contre la pluie et les débris, rehaussant ainsi l'allure typiquement racing de la superbike par excellence. Compatible avec les pneus de piste et les couvertures chauffantes.

Guardabarros trasero de carbono. La ligereza y la resistencia de la fibra de carbono se unen a un diseño lineal para ofrecer una óptima protección de lluvia y detritos, acentuando el look exclusivamente racing de la superbike por excelencia. Compatible con el uso de neumáticos de pista y calentadores de neumáticos.

Para-lama traseiro de carbono. A leveza e a resistência da fibra de carbono se unem ao design linear para oferecer ótima proteção contra chuva e detritos, exaltando o visual tipicamente racing da superbike por excelência. Compatível com a utilização de pneus de pista e coberturas térmicas.

カーボン製リアマッドガード。カーボンファイバーの軽さと剛性が直線的なデザインと融合し、スーパーバイクのレーシングルックを強調しながら、雨や破片からしっかりと保護します。サーキット専用タイヤとタイヤウォーマーの使用に対応しています。

碳纤维后挡泥板。碳纤维的轻盈性和耐用性与流线型的设计相结合，这不仅能有效抵御雨水和碎石，同时还突显了这款具备卓越性能的超级摩托所呈现的完美赛车级外观。可以与赛道轮胎和暖胎器的兼容使用。

M 96989981A

PANIGALE V4, PANIGALE V4 R, PANIGALE V4 S, PANIGALE V4 S CORSE, PANIGALE V4 SP, PANIGALE V4 SP2



Parafango posteriore in carbonio. Design pulito e filante si integra perfettamente con la linea della moto. Studiato appositamente per essere montato in abbinamento al gruppo di scarico completo in titanio.

Carbon rear mudguard. Clean and sleek design that perfectly reflects the bike's line. Designed specifically to be mounted together with the complete titanium exhaust assembly.

Hinterer Kotflügel aus Kohlefaser. Klares und schlankes Design, das sich perfekt in die Linie des Motorrads integriert. Extra entwickelt, um gemeinsam mit der kompletten Auspuffeinheit aus Titan montiert werden zu können.

Garde-boue arrière en carbone. Design épuré et effilé qui s'intègre parfaitement dans la ligne de la moto. Spécialement conçu pour être posé en combinaison avec l'ensemble d'échappement complet en titane.

Guardabarros trasero de carbono. Diseño definido y aerodinámico se integra perfectamente con la línea de la moto. Estudiado específicamente para montar en combinación con el grupo de escape completo de titanio.

Para-lama traseiro de carbono. Design simples e elegante que se integra perfectamente com a linha da moto. Concebido especificamente para ser montado com o grupo de escapamento completo de titânio.

カーボン製リアマッドガード バイクのボディラインと見事に調和するクリアで流れるようなデザイン。チタン製コンプリートエキゾーストユニットと組み合わせて取り付けられるように設計されています。

碳纤维后挡泥板。干净的流线设计与摩托车的线条完全融合。专门设计与全套钛合金排气组件一并安装。



Non compatibile con [codice] 96482001A.
Not compatible with [p/n] 96482001A.
Nicht kompatibel mit [Art.-Nr.] 96482001A.
Non compatible avec [référence] 96482001A.
No compatible con [código] 96482001A.
Não compatível com [código] 96482001A.
一緒に使用できない[部品コード] 96482001A。
不兼容 [代码] 96482001A。

Da montare in abbinamento a gruppo di scarico completo Racing basso.
To be mounted in combination with the low complete Racing exhaust system.
In Kombination mit der kompletten niedrig gelegte Racing-Auspuffeinheit zu montieren.
À monter en association avec système d'échappement complet Racing bas.
Para instalar en combinación con el grupo de escape completo Racing bajo.
Para montar com o grupo de escapamento completo Racing baixo.
ローポジションレーシングコンプリートエキゾーストユニットと組み合わせて取り付けてください。
与整套赛车低排气组件搭配安装。

Non compatibile con Silenziatori Racing.
Not compatible with Racing Silencers.
Nicht mit Racing-Schalldämpfern kompatibel.
Non compatible avec Silencieux Racing.
No compatible con los silenciadores Racing.
Não compatível com Ponteiros Racing.
レーシングサイレンサーと組み合わせて取り付けられません。
与赛车消音器不兼容。



96981161A

PANIGALE V4, PANIGALE V4 R, PANIGALE V4 S, PANIGALE V4 25° ANN. 916, PANIGALE V4 S CORSE, PANIGALE V4 SP, PANIGALE V4 SP2



Non compatibile con scarico OEM.
Not compatible with OEM exhausts.
Nicht mit dem OEM-Auspuff kompatibel.
Non compatible avec échappement OEM.
No compatible con escape OEM.
Incompatível com o escape OEM.
OEMエキゾーストと一緒に取り付けられません。
与 OEM 排气装置不兼容。



Parafango posteriore in carbonio. Compatibile con l'utilizzo di pneumatici da pista e termocoperte. Design pulito e filante con un'impronta prettamente racing.



M 96900312A

PANIGALE V2, PANIGALE V2 BAYLISS

Carbon rear mudguard. Compatible with track use tires and tire warmers. A clean streamlined design with a decidedly racing style.

Hinterer Kotflügel aus Kohlefaser. Bei montierter Rennbereifung und Reifenwärmern verwendbar. Sauberes und schlankes Design im typischem Racing-Look.

Garde-boue arrière en carbone. Compatible avec l'utilisation de pneus de compétition et de couvertures chauffantes. Design net et filant avec une empreinte typiquement racing.

Guardabarros trasero de carbono. Compatible con el uso de neumáticos para pista y calentadores. Diseño limpio y aerodinámico con una presentación netamente racing.

Para-lama traseiro de carbono. Compatível com a utilização de pneus de pista e coberturas térmicas. Design prático e aerodinâmico com um estilo absolutamente racing.

カーボン製リアマッドガード。サーキット用タイヤおよびタイヤウォーマーと共に使用可能。典型的なレーシングの特徴を持ったクリアで流線型のデザイン。

碳纤维后挡泥板。可以与赛道轮胎和暖胎器的兼容使用。清爽的流线型设计带有纯粹的赛车印记。



Parafango anteriore in carbonio. Il materiale pregiato esalta l'estetica sportiva di questa nuova Superbike.

Carbon front mudguard. This exotic material further enhances the sporty demeanor of this new Superbike.

Vorderer Kotflügel aus Kohlefaser. Der edle Werkstoff unterstreicht die sportliche Ästhetik dieses neuen Superbikes.

Garde-boue avant en carbone. Le matériau de qualité exalte l'allure sportive de cette nouvelle Superbike.

Guardabarros delantero de carbono. El material de alta calidad resalta la estética deportiva de esta nueva Superbike.

Paralama dianteiro em carbono. O material refinado exalta a estética esportiva desta nova Superbike.

カーボン製フロントマッドガード 高級素材を採用し、新型 Superbike をさらにスポーティなルックに仕上げます。

碳纤维前部挡泥板。高品质的材料强化了这一新款超级摩托车的运动外观。

M 96989971A

PANIGALE V2, PANIGALE V2 BAYLISS, PANIGALE V4,
PANIGALE V4 S, PANIGALE V4 S CORSE



Coppia di ali in carbonio. Esclusivo accessorio che, grazie al look inconfondibile della fibra di carbonio, dona leggerezza e alte prestazioni alla V4, esaltandone al contempo il carattere spiccatamente racing.

Pair of carbon wings. Exclusive accessory that, with the carbon fibre unmistakable look, gives lightness and high performance to V4 bikes and enhances their strong racing character.

Paar Flügelteile aus Kohlefaser. Exklusives Zubehörteil, das der V4 dank des unverkennbaren Looks der Kohlefasern Leichtigkeit und hohe Leistungsfähigkeit verleiht und den ausgeprägten Racing-Charakter noch stärker unterstreicht.

Paire d'ailes en carbone. Accessoire exclusif qui, grâce à l'aspect incomparable de la fibre de carbone, donne de la légèreté et de hautes performances à la V4, tout en mettant en valeur son caractère typiquement racing.

Par de alas de carbono. Accesorio exclusivo que, con el look inconfundible de la fibra de carbono brinda ligereza y altas prestaciones a la V4, resaltando su carácter claramente racing.

Par de asas em carbono. Acessório exclusivo que, graças ao visual inconfundível da fibra de carbono, oferece leveza e alto desempenho à V4, destacando ao mesmo tempo o caráter acentuadamente racing.

カーボン製ウイングセット。カーボンファイバー独特の外観を有するこの貴重なアクセサリが、V4の軽量化と高性能を実現すると同時に、レーシングな特徴を一層際立たせてくれます。

一对碳纤维翼板。这款专属配件具有鲜明的碳纤维外观，为 V4 带来了轻便性和高性能，同时突显了其明显的赛车特征。

M 96981511AA

PANIGALE V4 >= MY22, PANIGALE V4 S >= MY22





DUCATI

DUCATI

Coppia di ali in carbonio. Prezioso accessorio, derivato dalla V4R, che con il look inconfondibile della fibra di carbonio dona leggerezza e alte prestazioni alla V4 e V4S, esaltandone il carattere spiccatamente racing.

Pair of carbon wings. This precious accessory, derived from V4R, with the carbon fibre unmistakable look, gives lightness and high performance to V4 and V4S and enhances their strong racing character.

Paar Flügelteile aus Kohlefaser. Von der V4R abgeleitetes, hochwertiges Zubehörteil, das mit seinem unverkennbaren Look der Kohlefaser der V4 und V4S Leichtigkeit und hohe Leistungsfähigkeit verleiht und den ausgeprägten Racing Charakter noch besser hervorhebt.

Paire d'ailes en carbone. Accessoire précieux, dérivé de la V4R, qui, avec l'aspect incomparable de la fibre de carbone, donne de la légèreté et de hautes performances aux V4 et V4S, mettant en valeur leur caractère typiquement racing.

Par de alas de carbono. Un accesorio precioso, derivado de la V4R, que con el look inconfundible de la fibra de carbono brinda ligereza y altas prestaciones a la V4 y V4S, resaltando su carácter marcadamente racing.

Par de asas em carbono. Acessório valioso, derivado da V4R, que oferece, com o look inconfundível da fibra de carbono, leveza e alto desempenho à V4 e V4S, celebra o caráter marcadamente racing.

カーボン製ウイングセット。V4Rに由来するこの貴重なアクセサリは、カーボンファイバー独特の外観とその高性能で、V4とV4Sのレーシングな特徴を一層際立たせてくれます。

一对碳纤维翼板。源自 V4R 的珍贵配件，具有鲜明的碳纤维外观，为 V4 和 V4S 带来了轻便性和高性能，强化了其明显的赛车特征。



Su V4 MY 18 <=> 19 (modelli senza ali di serie) è da montare in abbinamento con [codice] 97180781A, 97180851AA. Su modelli con ali di serie possono essere montate senza alcuna parte aggiuntiva.

On V4 MY 18 <=> 19 (models without wings supplied as standard) it needs to be mounted together with [part no.] 97180781A, 97180851AA. On models with wings supplied as standard they can be fitted without supplementary parts required.

Bei der V4 MY 18 <=> 19 (Modelle ohne serienmäßige Winglets) kombiniert mit [Art.-Nr.] 97180781A, 97180851AA montieren. An den Modellen mit serienmäßig verbauten Winglets können sie weitere Teile montiert werden.

Sur V4 MY 18 <=> 19 (modèles sans ailes de série), à assembler en combinaison avec [référence] 97180781A, 97180851AA. Sur modèles avec ailes de série, elles peuvent être posées sans aucune pièce supplémentaire.

En V4 MY 18 <=> 19 (modelos sin alas de serie) se debe montar en combinación con [código] 97180781A, 97180851AA. En los modelos con alas de serie se pueden montar sin añadir ningún componente.

Na V4 MY 18 <=> 19 (modelos sem asas de série) deve ser montado com [código] 97180781A, 97180851AA. Nos modelos com asas de série podem ser montados sem alguma parte adicional.

V4 MY 18 <=> 19 (標準ウイング非搭載モデル) は、[部品番号] 97180781A, 97180851AAと一緒に取り付けてください。ウイング標準搭載モデルについては、取り付けに際して追加部品は必要ありません。

在 V4 MY 18 <=> 19 上 (无标配翼板型号)，与 [代码] 97180781A, 97180851AA 一同安装。可在标配翼板的型号上安装而无需任何其他零件。

96981311AA

PANIGALE V4 MY20 <=> MY21, PANIGALE V4 S MY20 <=> MY21

96981311AA

PANIGALE V4 MY18 <=> MY19, PANIGALE V4 S MY18 <=> MY19, PANIGALE V4 SPECIALE, PANIGALE V4 25° ANN. 916, PANIGALE V4 S CORSE



This product is intended for racing vehicles used only in closed-course competition. Operation on public roads is prohibited by law.





PANIGALE V4 S

Condotti in carbonio per il raffreddamento freni. Sviluppato in collaborazione con Ducati Corse sulla base dell'esperienza maturata in Superbike, i condotti per il raffreddamento freni possono ora essere montati anche sui modelli di serie, per migliorare le prestazioni su pista e rendere la frenata più efficiente e costante. Il loro design si integra perfettamente nelle linee della moto, per un ulteriore dettaglio di aggressività, in perfetto stile racing.

Carbon ducts for brake cooling. Developed in collaboration with Ducati Corse based on the experience gained in Superbike, the brake cooling ducts can now also be fitted on standard models to improve performance on the track and make braking more efficient and consistent. Their design integrates perfectly into the bike, for an additional aggressive detail, in perfect racing style.

Luftleitkanäle aus Kohlefaser für Bremsenkühlung. Die Kanäle für die Kühlung der Bremsen, die in Zusammenarbeit mit Ducati Corse auf Grundlage der an Superbikes gesammelten Erfahrung entwickelt wurden, können jetzt auch an den serienmäßigen Modellen verbaut werden, um die Leistung auf der Rennstrecke zu verbessern und effizienter und konstanter zu bremsen. Ihr Design fügt sich perfekt in die Linienführung des Motorrads ein und sorgt für ein weiteres aggressives Detail im perfekten Racingstil.

Conduits en carbone pour le refroidissement des freins. Développés en collaboration avec Ducati Corse sur la base de l'expérience acquise en Superbike, les conduits pour le refroidissement des freins peuvent désormais être installés même sur les modèles de série, afin d'améliorer les performances sur la piste et de rendre le freinage plus efficace et constant. Leur design s'intègre parfaitement aux lignes de la moto, pour un détail supplémentaire d'agressivité, en parfait style racing.

Conductos de carbono para la refrigeración frenos. Desarrollados en colaboración con Ducati Corse aplicando la experiencia adquirida en Superbike, los conductos para la refrigeración de los frenos ahora se pueden montar también en los modelos de serie, para mejorar las prestaciones en la pista y permitir una frenada más eficiente y constante. Su diseño se integra perfectamente en las líneas de la moto, creando un detalle adicional de agresividad, en perfecto estilo racing.

Dutos de carbono para o arrefecimento dos freios. Desenvolvidos com a colaboração da Ducati Corse com base na experiência adquirida na Superbike, os dutos para a refrigeração dos freios agora também podem ser montados nos modelos de série, para melhorar o desempenho na pista e tornar a frenagem mais eficiente e constante. O seu design é integrado perfeitamente nas linhas da moto, para um detalhe adicional de imponência, em um perfeito estilo racing.

ブレーキ冷却用カーボンダクト。スーパーバイクで培われた経験を活かし、Ducati Corseと共同開発されました。標準モデルにも装着できるようになったブレーキ冷却用ダクトがサーキットでのパフォーマンスを向上し、より効率的で安定したブレーキングを可能にします。そのデザインはバイクのラインと見事に一体化し、完璧なレーシングスタイルにアグレッシブなテイストを加えます。

碳纤维制动冷却管。与 Ducati Corse 在 Superbike 中积累的经验相结合开发而成的制动器冷却管现在也可以安装在量产车型上，从而提高这类车型的赛道性能并使制动更加高效稳定。冷却管的设计完美地融入摩托车线条，为完美的赛车风格进一步增添了侵略性的细节。

    96981471AA

PANIGALE V4, PANIGALE V4 R, PANIGALE V4 S, PANIGALE V4 SPECIALE, PANIGALE V4 25° ANN. 916, PANIGALE V4 S CORSE, PANIGALE V4 SP, PANIGALE V4 SP2



This product is intended for racing vehicles used only in closed-course competition. Operation on public roads is prohibited by law.



Cover pignone in carbonio. La leggerezza e la resistenza della fibra di carbonio si uniscono a un design high tech e a linee sofisticate e decise in un accessorio che rappresenta il perfetto connubio tra protezione ed estetica.

Carbon front sprocket cover. The lightness and strength of the carbon fibre are combined to a high-tech design and sophisticated and bold lines in an accessory that represents the perfect combination of protection and aesthetics.

Ritzelabdeckung aus Kohlefaser. Die Leichtigkeit sowie die Widerstandsfähigkeit der Kohlefaser vereinen sich hier mit einem Hightech-Design und den ebenso raffinierten wie entschlossen wirkenden Linien in einem Zubehör, das die perfekte Kombination aus Schutz und Ästhetik darstellt.

Cache pignon en carbone. Grâce à sa légèreté et sa résistance de la fibre de carbone cet accessoire au design high-tech et aux lignes sophistiquées représente la combinaison parfaite de protection et esthétique.

Tapa piñón de carbono. La ligereza y la resistencia de la fibra de carbono se unen a un diseño high tech y líneas sofisticadas y definidas en un accesorio que representa el enlace perfecto entre protección y estética.

Tampa de pinhão em carbono. A leveza e a resistência da fibra de carbono unem-se ao design high tech e às linhas sofisticadas e firmes em um acessório que representa a união perfeita entre proteção e estética.

カーボン製フロントスプロケットカバー。カーボンファイバーの軽さと強度、ハイテクデザイン、洗練されたシャープなボディラインがひとつのアクセサリの中に融合し、優れた保護性能と美しい外観の両方を見事に実現しています。

碳纤维链轮罩。碳纤维的轻盈感和耐用性在这款配件中结合了高科技设计和精致简洁的线条，代表了保护性和美感的完美结合。

M 96981331AA

PANIGALE V4, PANIGALE V4 R, PANIGALE V4 S, PANIGALE V4 SPECIALE, PANIGALE V4 25° ANN. 916, PANIGALE V4 S CORSE, PANIGALE V4 SP, PANIGALE V4 SP2



Cover in carbonio per ammortizzatore posteriore. Protegge l'ammortizzatore da eventuali interferenze con la gamba del pilota. Protezione, design, leggerezza.

Carbon cover for rear shock absorber. It protects the monoshock from contact with the rider's leg. It combines protection, stylish design and lightweight.

Cover aus Kohlefaser für hinteres Federbein. Schützt das Federbein vor möglichen Berührungen mit dem Bein des Fahrers. Schutz, Design, Leichtigkeit.

Couvercle en carbone pour amortisseur arrière. Il protège l'amortisseur contre les éventuelles interférences avec la jambe du pilote. Protection, design et légèreté.

Protector de carbono para amortiguador trasero. Protege el amortiguador de eventuales interferencias con la pierna del piloto. Protección, diseño, ligereza.

Cobertura em carbono para amortecedor traseiro. Protege o amortecedor contra eventuais interferências com a perna do piloto. Proteção, design, leveza.

リアモノショックアブソーバー用カーボン製プロテクション。モノショックアブソーバーにライダーの足が触れるのを防ぎます。プロテクション、デザイン、軽さを融合させました。

后减震器碳纤维盖。避免减震器受到驾驶员大腿的干扰。保护、设计、轻盈。

M 96450711B

PANIGALE V2, PANIGALE V2 BAYLISS



Paratacchi in carbonio. Nati per minimizzare l'interferenza tra la moto e gli stivali del pilota e impreziosire ulteriormente le pedane in alluminio ricavate dal pieno Ducati Performance. Il materiale di alta qualità offre la massima leggerezza e protezione, oltre a conferire il look racing che solo la fibra di carbonio sa dare.

Carbon heel guard. Created to minimise the interference between the bike and the rider's boots and further embellish the Ducati Performance billet aluminium footpegs. The high-quality material offers maximum lightness and protection whilst also providing the distinct racing look that only carbon fibre can give.

Fersenschutz aus Kohlefaser. Minimiert die Interferenz zwischen dem Motorrad und den Stiefeln des Fahrers und fügt den Ducati Performance Fußrasten aus Aluminium, die aus dem Vollen bearbeitet sind, einen weiteren Mehrwert hinzu. Das hochwertige Material bietet maximale Leichtigkeit, besten Schutz und schafft den nur mit Kohlefaser zu erzielenden Racing-Look.

Pare-talons en carbone. Conçus pour minimiser l'interférence entre la moto et les bottes du pilote et pour mettre en valeur les repose-pieds en aluminium usiné dans la masse Ducati Performance. Le matériau de haute qualité offre un maximum de légèreté et de protection, tout en conférant l'allure racing que seule la fibre de carbone peut apporter.

Protector talón de carbono. Creados para minimizar la interferencia entre la moto y las botas del piloto y embellecer aún más los estribos de aluminio de pieza maciza Ducati Performance. El material de alta calidad ofrece la máxima ligereza y protección, además de brindar el look racing que solo la fibra de carbono puede dar.

Protetores de pedal em carbono. Concebidos para minimizar a interferência entre a moto e as botas do piloto e adornar ainda mais as pedaleiras de alumínio Ducati Performance. O material de alta qualidade oferece máxima leveza e proteção, além de conferir o visual racing que só a fibra de carbono sabe dar.

カーボン製ヒールガード。ライダーブーツがバイクに当たるのを軽減するために開発され、Ducati Performance ビレットアルミニウム製フットペグにさらなる価値を与えます。高品質素材を使用することで軽量でありながら高い保護性能を提供するだけでなく、カーボンファイバー特有のレーシングルックに仕上げられます。

碳材质脚跟保护装置。用于最大程度地减少摩托车与车手靴子之间的相互干扰，进一步丰富了杜卡迪 Performance 铝坯一体成型踏板。高质量的材质提供了最大的轻盈性和保护性，还带来了只有碳纤维能够做到的赛车外观。

M 96981061A

PANIGALE V4, PANIGALE V4 R, PANIGALE V4 S, PANIGALE V4 S CORSE

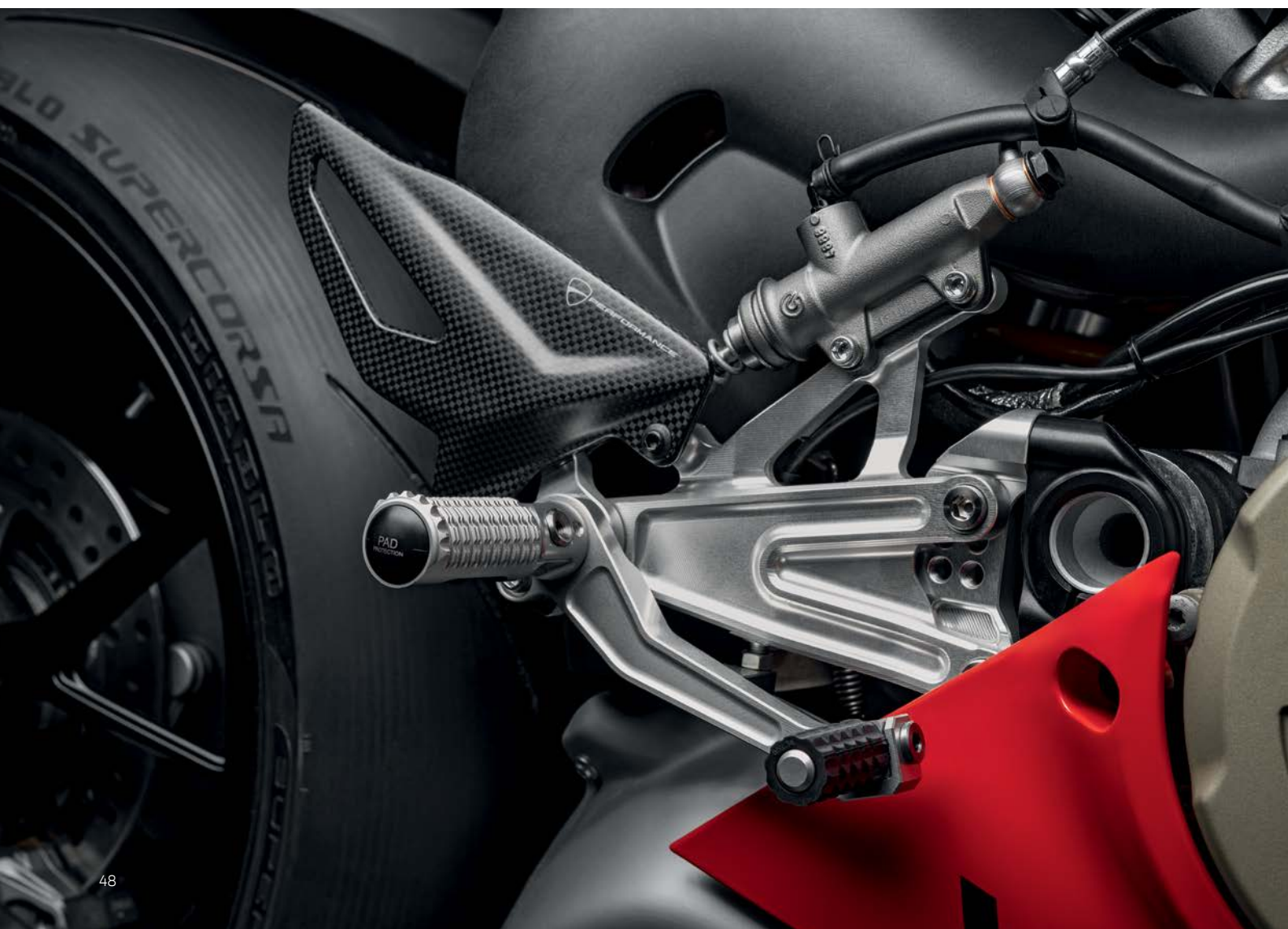

Paratocchi in carbonio. Nati per minimizzare l'interferenza tra la moto e gli stivali del pilota e impreziosire ulteriormente le pedane in alluminio ricavate dal pieno Ducati Performance. Il materiale di alta qualità offre la massima leggerezza e protezione, oltre a conferire il look racing che solo la fibra di carbonio sa dare.

Carbon heel guard. Created to minimise the interference between the bike and the rider's boots and further embellish the Ducati Performance billet aluminium footpegs. The high-quality material offers maximum lightness and protection whilst also providing the distinct racing look that only carbon fibre can give.

Fersenschutz aus Kohlefaser. Minimiert die Interferenz zwischen dem Motorrad und den Stiefeln des Fahrers und fügt den Ducati Performance Fußrasten aus Aluminium, die aus dem Vollen bearbeitet sind, einen weiteren Mehrwert hinzu. Das hochwertige Material bietet maximale Leichtigkeit, besten Schutz und schafft den nur mit Kohlefaser zu erzielenden Racing-Look.

Pare-talons en carbone. Conçus pour minimiser l'interférence entre la moto et les bottes du pilote et pour mettre en valeur les repose-pieds en aluminium usiné dans la masse Ducati Performance. Le matériau de haute qualité offre un maximum de légèreté et de protection, tout en conférant l'allure racing que seule la fibre de carbone peut apporter.

Protector talón de carbono. Creados para minimizar la interferencia entre la moto y las botas del piloto y embellecer aún más los estribos de aluminio de pieza maciza Ducati Performance. El material de alta calidad ofrece la máxima ligereza y protección, además de brindar el look racing que solo la fibra de carbono puede dar.

Protetores de pedal em carbono. Concebidos para minimizar a interferência entre a moto e as botas do piloto e adornar ainda mais as pedaleiras de alumínio Ducati Performance. O material de alta qualidade oferece máxima leveza e proteção, além de conferir o visual racing que só a fibra de carbono sabe dar.

カーボン製ヒールガード。ライダーブーツがバイクに当たるのを軽減するために開発され、Ducati Performance ビレットアルミニウム製フットペグにさらなる価値を与えます。高品質素材を使用することで軽量でありながら高い保護性能を提供するだけでなく、カーボンファイバー特有のレーシングルックに仕上がってくれます。

碳材质脚跟保护装置。用于最大程度地减少摩托车与车手靴子之间的相互干扰，进一步丰富了杜卡迪 Performance 铝坯一体成型踏板。高质量的材质提供了最大的轻盈性和保护性，还带来了只有碳纤维能够做到的赛车外观。

M 96450811B

PANIGALE V2, PANIGALE V2 BAYLISS



Cover telaio in carbonio. La leggerezza e la resistenza della fibra di carbonio si uniscono all'inconfondibile design in stile Panigale in un esclusivo accessorio, creato per garantire la massima protezione del telaio da graffi accidentali e donare alla moto un look ancora più aggressivo, esaltandone l'animo racing.

Carbon frame cover The lightness and strength qualities of carbon fibre are combined with the unmistakable Panigale style design in an exclusive accessory, created to ensure maximum protection of the frame from accidental scratches and give the bike an even more aggressive look, enhancing its racing spirit.

Rahmencover aus Kohlefaser Die Leichtigkeit und Widerstandsfähigkeit der Kohlefaser vereinen sich mit dem unverkennbaren Design im Panigale Stil zu einem exklusiven Zubehörteil, das maximalen Schutz des Rahmens vor versehentlichen Kratzern gewährleistet, dem Motorrad einen noch aggressiveren Look verleiht und seine Racing Seele hervorhebt.



Cache cadre en carbone La légèreté et la robustesse de la fibre de carbone sont combinées au design unique du style Panigale dans un accessoire exclusif, créé pour assurer une protection maximale du cadre contre les rayures accidentelles et donner à la moto un look encore plus agressif, mettant en valeur son esprit racing.

Cover bastidor de carbono La ligereza y la resistencia de la fibra de carbono se unen al diseño inconfundible del estilo Panigale en un accesorio exclusivo, creado para garantizar la máxima protección del bastidor contra arañazos accidentales y brindar a la moto un look todavía más agresivo, resaltando su alma racing.

Cobertura do chassis em carbono A leveza e a resistência da fibra de carbono se unem ao inconfundível estilo Panigale em um acessório exclusivo, criado para garantir a máxima proteção do chassis contra arranhões acidentais e dar um look ainda mais agressivo à moto, celebrando o espírito racing.

カーボン製フレームカバー カーボンファイバーの軽さと強度、そしてPanigale独特のデザインがひとつになったアクセサリ。フレームをキズから守りながら、よりアグレッシブなルックスに仕上げ、レーシングスピリットを力強く表現します。

碳纤维车架罩 这款珍贵的配件结合了碳纤维的轻盈和耐用与鲜明的 Panigale 风格，为车架提供最大程度的保护，使车架免受意外刮伤，赋予车辆更为激进的外观，深化其赛车灵魂。

   **96981292AA**

PANIGALE V4, PANIGALE V4 R, PANIGALE V4 S, PANIGALE V4 SPECIALE, PANIGALE V4 25° ANN. 916, PANIGALE V4 S CORSE, PANIGALE V4 SP, PANIGALE V4 SP2



This product is intended for racing vehicles used only in closed-course competition. Operation on public roads is prohibited by law.



Cover forcellone in carbonio e titanio. Prezioso accessorio dal design unico che integra la leggerezza della fibra di carbonio con la resistenza del titanio per offrire una protezione efficace in caso di scivolata e arricchire il look della moto con un elemento che ne esalta la linea aggressiva e tipicamente racing.

Carbon and titanium swinging arm cover. A fine accessory with a unique design that combines the lightness of carbon fibre with the resistance of titanium to offer effective protection in the event of a slip; it also enriches the bike's look with an element that enhances the aggressive and distinct race-ready lines.

Schwingenabdeckung aus Kohlefaser und Titan. Ein edles Zubehörteil in einzigartigem Design, das die Leichtigkeit der Kohlefaser mit der Festigkeit des Titans kombiniert, um beim Ausrutschen auf der Fahrbahn wirksamen Schutz zu bieten und den Look des Motorrads mit einem Element zu bereichern, das seine aggressive, typische Racing-Linie hervorstechen lässt.

Cache bras oscillant en carbone et titane. Un accessoire précieux au design unique qui associe la légèreté de la fibre de carbone à la résistance du titane pour offrir une protection efficace en cas de glissade et pour enrichir l'allure de la moto d'un élément qui rehausse ses lignes agressives et typiquement racing.

Cover basculante de carbono y titanio. Accesorio elegante de diseño único que integra la ligereza de la fibra de carbono con la resistencia del titanio para ofrecer una protección eficaz en caso de deslizamiento y completa el look de la moto con un elemento que exalta la línea agresiva y típicamente racing.

Cobertura da balanço traseira de carbono e titânio. Precioso detalhe de design único que integra a leveza da fibra de carbono à resistência do titânio para oferecer uma proteção eficaz no caso de derrapagem e adornar o visual da moto com um elemento que destaca o design imponente e tipicamente racing.

カーボン&チタン製スイングアームカバー。カーボンファイバーの軽さとチタンの耐久性を合体させたユニークなデザインのアクセサリは、転倒時の優れたプロテクションだけでなく、レースマシンさながらのボディラインを際立たせてバイクをアグレッシブに仕上げます。

碳纤维和钛合金摇臂罩。设计独特的珍贵配件将碳纤维的轻盈性和钛金属的耐用性相结合，在打滑的情况下提供有效保护，并通过突显典型赛车激进线条的元素，丰富了摩托车的外观。

M 96989991B

PANIGALE V4, PANIGALE V4 R, PANIGALE V4 S, PANIGALE V4 S CORSE, PANIGALE V4 SP, PANIGALE V4 SP2



Cover forcellone in carbonio. Lo speciale slider in materiale plastico assicura un'efficace protezione in caso di scivolata e si delinea come elemento di stile. Trattamento di gommatura sulla parte interna per proteggere il forcellone da possibili graffi.

Carbon swingarm guard. The special plastic slider ensures effective protection in the case of sliding, while also standing out as a stylistic element. The inside surface is rubberized to protect the swingarm from scratching.

Abdeckung für Hinterradschwinge aus Kohlefaser. Der spezielle Slider aus Kunststoff gewährleistet einen wirkungsvollen Schutz beim Abrutschen und ist gleichzeitig ein echtes Stilelement. Gummibeschichte Innenseite zum Schutz der Schwinge vor Kratzern.

Cache bras oscillant en carbone. Le slider spécial en matière plastique assure une protection efficace en cas de glissement et se profile comme élément de style. Traitement de gommage sur la face interne pour protéger le bras oscillant contre les éraflures.

Cover basculante de carbono. El slider especial de material plástico asegura una eficiente protección en caso de caídas y es también un elemento de estilo. Tratamiento de goma en la parte interior para proteger el basculante de posibles rayaduras.

Cobertura para braço oscilante em carbono. O especial slider em material plástico garante uma eficaz proteção no caso de derrapagem e se representa como um elemento de estilo. Tratamento de emborrachamento na parte interna para proteger o braço oscilante contra possíveis arranhões.

カーボン製スイングアームカバー。プラスチック製特製スライダー付きで転倒時にプロテクション効果を発揮し、ファッション要素としても光ります。スイングアームを傷から守る為に内側はラバー加工されています。

碳纤维摇臂罩。塑料材质的特殊滑块确保在发生滑倒时提供有效保护，同时也是彰显车辆风格的元素。内部进行浸胶处理以避免摇臂划伤。

 96900212A

PANIGALE V2, PANIGALE V2 BAYLISS



Protezione in carbonio per carter alternatore. La leggerezza e la resistenza della fibra di carbonio e fibre aramidiche si uniscono a un design accattivante e a un finishing tipicamente racing in un accessorio che offre la massima protezione in caso di scivolata ed esalta l'animo sportivo ed elegante della Panigale.

Carbon protection for generator cover. The lightness and strength of carbon fibre and aramid fibres combine with an attractive design and distinctive racing finishing in an accessory that offers maximum protection in the event of a slip and enhances the Panigale's sporty and elegant soul.

Schutz aus Kohlefaser für Lichtmaschinendeckel. Die Leichtigkeit und Widerstandsfähigkeit der Kohlefaser und Aramidfasern vereinen sich mit einem ansprechenden Design und dem typischen Racing-Finish, in einem Zubehörteil, das maximalen Schutz im Falle des Abrutschens bietet sowie die sportliche und elegante Seele der Panigale betont.

Protection en carbone pour carter alternateur. La légèreté et la résistance des fibres de carbone et des fibres d'aramide sont combinées à un design attrayant et à une finition typiquement racing dans un accessoire qui offre une protection maximale en cas de glissade et exalte l'âme sportive et élégante de la Panigale.

Protección de carbono para cárter alternador. La ligereza y la resistencia de la fibra de carbono y las fibras de aramida se unen a un diseño atractivo y a un acabado típicamente racing en un accesorio que ofrece la máxima protección en caso de deslizamiento y acentúa el alma deportiva y elegante de la Panigale.

Proteção em carbono para cárter do alternador. A leveza e a resistência da fibra de carbono e das fibras de aramida juntam-se ao design fascinante e ao acabamento tipicamente racing em um acessório que oferece a máxima proteção no caso de derrapagem, destacando o espírito esportivo e elegante da Panigale.

ジェネレーターカバー用カーボン製プロテクション。カーボンファイバーとアラミドファイバーの軽さと強度に、魅力的なデザインとレースマシン特有の仕上げをひとつに融合したアクセサリ。転倒時の高いプロテクション性能だけでなく、Panigale のエレガンスとスポーツ・スピリットを際立たせます。

交流发电机外壳碳纤维保护装置。碳纤维和芳纶纤维的轻质与耐用结合了颇具吸引力的设计和配件典型的赛车表面处理，在打滑的情况下提供最大程度的保护并突显了 Panigale 运动和优雅的灵魂。

M 96981122A

PANIGALE V4, PANIGALE V4 R, PANIGALE V4 S, PANIGALE V4 SPECIALE, PANIGALE V4 25° ANN. 916, PANIGALE V4 S CORSE, PANIGALE V4 SP, PANIGALE V4 SP2



Protezione in carbonio per carter frizione. La leggerezza e la resistenza della fibra di carbonio e fibre aramidiche si uniscono a un design accattivante e a un finishing tipicamente racing in un accessorio che offre la massima protezione in caso di scivolata ed esalta l'animo sportivo ed elegante della Panigale.

Carbon cover for clutch case. The lightness and strength of carbon fibre and aramid fibres combine with an attractive design and distinctive racing finishing in an accessory that offers maximum protection in the event of a slip and enhances the Panigale's sporty and elegant soul.

Schutz aus Kohlefaser für Kupplungsdeckel. Die Leichtigkeit und Widerstandsfähigkeit der Kohlefaser und Aramidfasern vereinen sich mit einem ansprechenden Design und dem typischem Racing-Finish, in einem Zubehörteil, das maximalen Schutz im Falle des Abrutschens bietet sowie die sportliche und elegante Seele der Panigale betont.

Protection en carbone pour carter embrayage. La légèreté et la résistance des fibres de carbone et des fibres d'aramide sont combinées à un design attrayant et à une finition typiquement racing dans un accessoire qui offre une protection maximale en cas de glissade et exalte l'âme sportive et élégante de la Panigale.

Protección de carbono para cárter embrague. La ligereza y la resistencia de la fibra de carbono y las fibras de aramida se unen a un diseño atractivo y a un acabado típicamente racing en un accesorio que ofrece la máxima protección en caso de deslizamiento y acentúa el alma deportiva y elegante de la Panigale.

Proteção em carbono para cárter da embreagem. A leveza e a resistência da fibra de carbono e das fibras de aramida juntam-se ao design fascinante e ao acabamento tipicamente racing em um acessório que oferece a máxima proteção no caso de derrapagem, destacando o espírito esportivo e elegante da Panigale.

カーボン製クラッチカバー用プロテクション。カーボンファイバーとアラミドファイバーの軽さと強度に、魅力的なデザインとレースマシン特有の仕上げをひとつに融合したアクセサリ。転倒時の高いプロテクション性能だけでなく、Panigale のエレガンスとスポーツ・スピリットを際立たせます。

离合器外壳碳纤维保护装置。碳纤维和芳纶纤维的轻质与耐用结合了颇具吸引力的设计和配件典型的赛车表面处理，在打滑的情况下提供最大程度的保护并突显了 Panigale 运动和优雅的灵魂。



 **M 96981071A**

PANIGALE V4, PANIGALE V4 S, PANIGALE V4 SPECIALE, PANIGALE V4 S CORSE



Non compatibile con [codice] 96080031AA.
Not compatible with [p/n] 96080031AA.
Nicht kompatibel mit [Art.-Nr.] 96080031AA.
Non compatible avec [référence] 96080031AA.
No compatible con [código] 96080031AA.
Não compatível com [código] 96080031AA.
一緒に使用できない[部品コード] 96080031AA.
不兼容 [代码] 96080031AA.



Protezione in carbonio per carter frizione. Agli strati di carbonio opaco, che conferiscono uno stile racing, è abbinato uno strato di Kevlar per una maggiore resistenza all'abrasione in caso di scivolata.

Carbon cover for clutch case. The matte-finished carbon layers enhance the race-oriented look of the bike and are topped with a layer in Kevlar for improved scratch resistance in case of skidding.

Schutz aus Kohlefaser für Kupplungsdeckel. Die matten Kohlefaserschichten, die dem Fahrzeug seinen Racing-Style verleihen, werden mit einer Kevlar-Schicht versehen, für eine bessere Reibfestigkeit im Fall eines Sturzes.

Protection en carbone pour carter embrayage. Aux couches de carbone mat, qui lui confèrent un style racing, vient s'ajouter une couche de Kevlar pour en améliorer la résistance à l'abrasion en cas de glissement et de dérapage.

Protección de carbono para cárter embrague. Además de las capas de fibra de carbono opaco, que proporcionan un estilo racing, se incorpora una capa de Kevlar para mayor resistencia al desgaste en caso de caídas.

Proteção em carbono para cárter da embreagem. Às camadas de carbono fosco, que dão um estilo racing, é combinada uma camada de Kevlar para melhorar a resistência contra a abrasão no caso de derrapagem.

カーボン製クラッチカバー用プロテクション。レーシングスタイルを強調させるマット仕上げのカーボン層にケブラー層が組み合わせられ、転倒時の摩擦に対する耐久性が向上しました。

离合器外壳碳纤维保护装置。碳纤维材质亚光涂层赋予车辆一种赛车风格，与 Kevlar 层相结合以提高滑动时的耐磨性。

 96451011B

PANIGALE V2, PANIGALE V2 BAYLISS



Portatarga in carbonio. Conferisce uno stile aggressivo al retrotreno della Panigale. La fibra di carbonio e la linea più corta esaltano l'estetica della moto rispetto all'elemento di serie. Pratico e veloce da smontare in caso di utilizzo in pista, permette un alloggio sicuro e nascosto del cablaggio.

Carbon number plate holder. It adds an assertive style to the rear end of the Panigale. The carbon fibre and the shorter line enhance the look of the bike compared to the standard version. Practical and quick to disassemble if used on the track. It allows for a safe and hidden housing for cables.

Kennzeichenhalter aus Kohlefaser. Verleiht dem Heckbereich der Panigale einen aggressiven Stil. Die Kohlefaser und die kürzere Linie unterstreichen die Ästhetik des Motorrads stärker als das serienmäßige Element. Lässt sich vor dem Einsatz auf der Rennstrecke schnell und einfach abmontieren und ermöglicht eine sichere, verborgene Aufnahme der Verkabelung.

Support de plaque d'immatriculation en carbone. Il confère un style agressif au train arrière de la Panigale. Sa fibre de carbone et sa ligne plus courte rehausse l'esthétique de la moto par rapport à l'élément standard. Simple et rapide à démonter en cas d'usage sur piste, il garantit un logement sûr et bien caché du câblage.

Porta-matrícula de carbono. Brinda un estilo agresivo al tren trasero de la Panigale. La fibra de carbono y la línea más corta acentúan la estética de la moto con respecto al elemento de serie. Práctico y rápido para desmontar en caso de uso en pista, permite un alojamiento seguro y oculto del cableado.

Suporte de placa em carbono. Confere um estilo imponente ao trem traseiro da Panigale. A fibra de carbono e a linha mais curta destacam a estética da moto em relação ao elemento de série. Prático e de rápida desmontagem no caso de uso na pista, permite alojar a fixação de forma segura e escondida.

カーボン製ナンバープレートホルダー Panigaleのリアをアグレッシブなスタイルに仕上げます。カーボンファイバーとショートテールが、標準装備に比べて外観の美しさをより一層引き立たせます。サーキット走行時は簡単に取り外すことができ、配線は隠れた場所に安全に収納することができます。

碳纤维牌照架。为 Panigale 后部带来了激进的风格。碳纤维和最短的线条突显了相对于标准元件的摩托车美观性。赛道使用时安装实用快速，布线槽安全隐蔽。

   97381161CA

PANIGALE V2, PANIGALE V2 BAYLISS, PANIGALE V4, PANIGALE V4 R, PANIGALE V4 S, PANIGALE V4 SPECIALE, PANIGALE V4 25° ANN. 916, PANIGALE V4 S CORSE, PANIGALE V4 SP, PANIGALE V4 SP2



Compatible con gli indicatori di direzione di serie e indicatori di direzione Ducati Performance a led (96680201A) e a led dinamici (96680961AA-96680961BA).

Compatible with standard and LED (96680201A) and dynamic LED Ducati Performance (96680961AA-96680961BA) turn indicators. Mit serienmäßigen Blinkern (96680201A) und mit LED (96680961AA-96680961BA) und dynamischen LED-Blinkern Ducati Performance kompatibel.

Compatible avec les clignotants de série et les clignotants Ducati Performance à LED (96680201A) et à LED dynamiques (96680961AA-96680961BA).

Compatible con los indicadores de dirección de serie e indicadores de dirección Ducati Performance de led (96680201A) y de led dinámicos (96680961AA-96680961BA).

Compatível com os piscas de série e os piscas Ducati Performance de led (96680201A) e de led dinâmicos (96680961AA-96680961BA).

標準ターンインジケータ、Ducati Performance LEDターンインジケータ (96680201A)、ダイナミック点灯式LEDターンインジケータ (96680961AA-96680961BA) と互換性があります

兼容标配转向指示灯、Ducati Performance LED (96680201A) 和动态 LED (96680961AA-96680961BA) 转向指示灯。



Add-on in carbonio per serbatoio. Accessorio nato per migliorare l'ergonomia nell'utilizzo in pista, questo componente in carbonio rende il serbatoio ancora più sportivo come nei campionati MotoGP e Superbike. Sulla parte laterale sono fissati degli adesivi specifici antiscivolo realizzati con tecnologia HDR, per avere il massimo grip con la tuta del pilota e per garantire un'ottima stabilità.

Carbon add-on for tank. Accessory designed to improve racing ergonomics, this carbon component makes the tank even sportier, as it is typically in the MotoGP and Superbike championships. Specific non-slip stickers made with HDR technology are fixed on the sides, in order to have the maximum grip with the rider's suit and to guarantee an excellent stability.

Add-on aus Kohlefaser für den Tank. Dieses Zubehör aus Kohlefaser wurde entwickelt, um die Ergonomie beim Einsatz auf der Rennstrecke zu verbessern, und sie gestaltet den Tank noch sportlicher - genau wie bei den MotoGP- und Superbike-Meisterschaften. Am Seitenteil sind spezielle, mit HDR-Technologie hergestellte rutschhemmende Aufkleber angebracht, um maximalen Grip mit der Kombi des Fahrers zu erhalten und eine ausgezeichnete Stabilität zu garantieren.

Add-on en carbone pour réservoir. Accessoire créé pour améliorer l'ergonomie lors de l'utilisation sur piste, ce composant en carbone confère au réservoir un style encore plus sportif, typique des championnats MotoGP et Superbike. Des autocollants antidérapants spécifiques réalisés avec la technologie HDR sont appliqués sur la partie latérale, afin d'obtenir le maximum d'adhérence avec la combinaison du pilote et de garantir une excellente stabilité.

Add-on de carbono para depósito. Accesorio creado para mejorar la ergonomía en el uso en pista, este componente de carbono da un estilo aún más deportivo al depósito como en los campeonatos MotoGP y Superbike. En la parte lateral se han fijado adhesivos específicos antideslizamiento realizados con tecnología HDR, para conseguir el máximo agarre con el mono del piloto y para garantizar una óptima estabilidad.

Cover serbatoio in carbonio. Uno splendido dettaglio che impreziosisce la parte anteriore del serbatoio della Panigale come solo la fibra di carbonio sa fare. Il finishing e le linee di questo accessorio si integrano perfettamente nel look racing della sportiva per eccellenza.

Carbon tank cover. A splendid detail that embellishes the front of the Panigale tank in a way that only carbon fibre can. The finishing and lines of this accessory are perfectly integrated into the racing look of the sports bike par excellence.

Tankabdeckung aus Kohlefaser. Ein tolles Detail, das dem vorderen Teil des Tanks der Panigale weiter aufwertet - ein Effekt, der nur mit Kohlefaser erzielt werden kann. Das Finish und die Linien dieses Zubehörteils passen perfekt zum Racing-Look dieses Sportmotorrads.

Cache réservoir en carbone. Un joli détail qui exalte la partie avant du réservoir de la Panigale comme seule la fibre de carbone en est capable. La finition et les lignes de cet accessoire se marient parfaitement avec l'allure racing de la moto sportive par excellence.

Cover depósito de carbono. Un espléndido detalle que completa la parte delantera del depósito de la Panigale como solo la fibra de carbono puede dar. El acabado y las líneas de este accesorio se integran perfectamente al look racing de la deportiva por excelencia.

Cobertura do tanque em carbono. Um esplêndido detalhe que adorna a parte dianteira do tanque da Panigale como apenas a fibra de carbono sabe fazer. O acabamento e as linhas desse acessório se integram perfeitamente ao visual racing da moto esportiva por excelência.

カーボン製フェーエルタンクカバー Panigale フェーエルタンクのフロント部を、カーボンファイバーだけが可能な方法で美しく演出します。アクセサリーの仕上げとデザインが究極のレーシングなスポーティルックと完璧にマッチします。

碳纤维油箱罩。只有碳纤维可实现的丰富了 Panigale 油箱前侧的精美细节。这款配件的表面处理和线条完美融合了卓越运动摩托车的赛车外观。

Add-on em carbono para tanque. Acessório concebido para melhorar a ergonomia na utilização na pista, este componente em carbono torna o tanque ainda mais esportivo como nos campeonatos de MotoGP e Superbike. Na parte lateral estão fixados adesivos específicos antiderrapantes realizados com a tecnologia HDR, para ter a máxima aderência com o macacão do piloto e para garantir ótima estabilidade.

タンク用カーボン製アドオン。サーキット走行時のエルゴノミクスを向上させるために設計されたこのカーボン製コンポーネントは、MotoGPやスーパーバイク選手権を走るマシンのように、タンクをさらにスポーティに演出します。HDR技術を用いた側面の特殊な滑り止めシールがライダーのレーシングスーツとの間でグリップ力を生みだし、リーン時とブレーキング時に優れた安定性を実現します。

油箱的碳纤维附加装置。这款配件设计用于提升赛道用途中的人体工学，碳纤维原件可以使油箱比 MotoGP 和 Superbike 锦标赛更具运动性。侧面的防滑贴采用 HDR 技术，可以与驾驶员赛车服之间产生很大的摩擦力，保证优秀的稳定性。



M 96981461AA

PANIGALE V4 <= MY21, PANIGALE V4 R, PANIGALE V4 S <= MY21, PANIGALE V4 SPECIALE, PANIGALE V4 25° ANN. 916, PANIGALE V4 S CORSE, PANIGALE V4 SP <= MY21

M 96981491AA

PANIGALE V4 >= MY22, PANIGALE V4 S >= MY22, PANIGALE V4 SP2



Cover serbatoio in carbonio. Uno splendido dettaglio che impreziosisce la parte anteriore del serbatoio della Panigale come solo la fibra di carbonio sa fare. Il finishing e le linee di questo accessorio si integrano perfettamente nel look racing della sportiva per eccellenza.

Carbon tank cover. A splendid detail that embellishes the front of the Panigale tank in a way that only carbon fibre can. The finishing and lines of this accessory are perfectly integrated into the racing look of the sports bike par excellence.

Tankabdeckung aus Kohlefaser. Ein tolles Detail, das dem vorderen Teil des Tanks der Panigale weiter aufwertet - ein Effekt, der nur mit Kohlefaser erzielt werden kann. Das Finish und die Linien dieses Zubehörteils passen perfekt zum Racing-Look dieses Sportmotorrads.

Cache réservoir en carbone. Un joli détail qui exalte la partie avant du réservoir de la Panigale comme seule la fibre de carbone en est capable. La finition et les lignes de cet accessoire se marient parfaitement avec l'allure racing de la moto sportive par excellence.

Cover depósito de carbono. Un espléndido detalle que completa la parte delantera del depósito de la Panigale como solo la fibra de carbono puede dar. El acabado y las líneas de este accesorio se integran perfectamente al look racing de la deportiva por excelencia.

Cobertura do tanque em carbono. Um esplêndido detalhe que adorna a parte dianteira do tanque da Panigale como apenas a fibra de carbono sabe fazer. O acabamento e as linhas desse acessório se integram perfeitamente ao visual racing da moto esportiva por excelência.

カーボン製フューエルタンクカバー Panigale フューエルタンクのフロント部を、カーボンファイバーだけが可能な方法で美しく演出します。アクセサリーの仕上げとデザインが究極のレーシングなスポーティルックと完璧にマッチします。

碳纤维油箱罩。只有碳纤维可实现的丰富了 Panigale 油箱前侧的精美细节。这款配件的表面处理和线条完美融合了卓越运动摩托车的赛车外观。

96981051A

PANIGALE V4 <= MY21, PANIGALE V4 R, PANIGALE V4 S <= MY21, PANIGALE V4 SPECIALE, PANIGALE V4 25° ANN. 916, PANIGALE V4 S CORSE, PANIGALE V4 SP <= MY21



Pinna paracatena in carbonio. L'iconico design Ducati si unisce alla resistenza e alla leggerezza della fibra di carbonio in un accessorio indispensabile per l'uso pista, obbligatorio in alcuni circuiti e campionati. Le sue linee si integrano perfettamente con quelle della moto, esaltandone il carattere spiccatamente racing.

Carbon chain guard. The iconic Ducati design is combined with the strength and lightness of carbon fibre in an essential racing accessory, which is mandatory on some tracks and for some championships. Its lines perfectly tie with the bike lines and enhance its strong racing character.

Kettenschutzflosse aus Kohlefaser. Das ikonische Ducati Design vereint sich mit der Widerstandsfähigkeit und Leichtigkeit der Kohlefaser zu einem Zubehörteil, das unerlässlich zum Einsatz auf der Rennstrecke und auf einigen Kursen und bei gewissen Meisterschaften obligatorisch ist. Die Linienführung integriert sich perfekt in die des Motorrads und betont dessen ausgeprägten Racing Charakter.

Pare-chaîne en carbone. Le design iconique de Ducati est associé à la robustesse et à la légèreté de la fibre de carbone dans un accessoire indispensable pour l'utilisation sur piste, obligatoire dans certains circuits et championnats. Ses lignes s'intègrent parfaitement à celles de la moto et mettent en valeur son caractère typiquement racing.

Aleta protección cadena de carbono. El icónico diseño de Ducati se combina con la resistencia y la ligereza de la fibra de carbono en un accesorio indispensable para el uso en pista, obligatorio en algunos circuitos y competiciones. Sus líneas se integran perfectamente con las de la moto, resaltando su carácter marcadamente racing.

Aleta traseira em carbono. O design icônico da Ducati se une à resistência e à leveza da fibra de carbono em um acessório indispensável para o uso na pista, obrigatório em alguns circuitos e campeonatos. Suas linhas se integram perfeitamente às da moto, celebrando o caráter marcadamente racing.

カーボン製チェーンガードフィン。Ducatiのアイコンデザインとカーボンファイバーの強度と軽さが、サーキットに欠かせないこのアクセサリの中で一つになります。一部のサーキットや選手権競技では、このアクセサリの装着が義務付けられています。そのデザインはバイクのボディラインに違和感なく溶け込み、レーシングの個性を際立たせます。

碳纤维链条保护片。这款赛道使用的必要配件结合了标志性的杜卡迪设计以及碳纤维的强度和轻盈性，在某些赛道和锦标赛需强制使用。其线条与摩托车线条完美融合，强化了其鲜明的赛车特征。

96981281AA

PANIGALE V4 >= MY20, PANIGALE V4 R >= MY20, PANIGALE V4 S >= MY20, PANIGALE V4 25° ANN. 916 >= MY20, PANIGALE V4 SP, PANIGALE V4 SP2



Pinna paracatena in carbonio. L'iconico design Ducati si unisce alla resistenza e alla leggerezza della fibra di carbonio in un accessorio indispensabile per l'uso pista, obbligatorio in alcuni circuiti e campionati. Le sue linee si integrano perfettamente con quelle della moto, esaltandone il carattere spiccatamente racing.

Carbon chain guard. The iconic Ducati design is combined with the strength and lightness of carbon fibre in an essential racing accessory, which is mandatory on some tracks and for some championships. Its lines perfectly tie with the bike lines and enhance its strong racing character.

Kettenschutzflosse aus Kohlefaser. Das ikonische Ducati Design vereint sich mit der Widerstandsfähigkeit und Leichtigkeit der Kohlefaser zu einem Zubehörteil, das unerlässlich zum Einsatz auf der Rennstrecke und auf einigen Kursen und bei gewissen Meisterschaften obligatorisch ist. Die Linienführung integriert sich perfekt in die des Motorrads und betont dessen ausgeprägten Racing Charakter.

Pare-chaîne en carbone. Le design iconique de Ducati est associé à la robustesse et à la légèreté de la fibre de carbone dans un accessoire indispensable pour l'utilisation sur piste, obligatoire dans certains circuits et championnats. Ses lignes s'intègrent parfaitement à celles de la moto et mettent en valeur son caractère typiquement racing.

Aleta protección cadena de carbono. El icónico diseño de Ducati se combina con la resistencia y la ligereza de la fibra de carbono en un accesorio indispensable para el uso en pista, obligatorio en algunos circuitos y competiciones. Sus líneas se integran perfectamente con las de la moto, resaltando su carácter marcadamente racing.

Aleta traseira em carbono. O design icônico da Ducati se une à resistência e à leveza da fibra de carbono em um acessório indispensável para o uso na pista, obrigatório em alguns circuitos e campeonatos. Suas linhas se integram perfeitamente às da moto, celebrando o caráter marcadamente racing.

Cover rimozione ali. Set dedicato a coloro che desiderano rimuovere le ali dalla propria moto. Realizzati in carbonio e verniciati con lo stesso colore e procedimento delle carene di serie, nulla tolgono allo stile inconfondibile della Panigale.

wing removal cover. Set dedicated to those who want to remove the wings from their bike. Made of carbon and painted with the same colour and process as the standard fairings, they take nothing away from the unmistakable Panigale style.

Cover bei Entfernung der Winglets. Satz, für all diejenigen, die die Winglets von ihrem Motorrad abnehmen möchten. Aus Kohlefaser gefertigt und mit der Farbe sowie mit dem selben Prozess der serienmäßigen Verkleidung lackiert, nehmen sie der Panigale nichts von ihrem unverwechselbaren Stil.

caches dépose ailes. Kit dédié à ceux qui veulent déposer les ailes de leur moto. Réalisés en carbone et peints de la même couleur et avec le même procédé que les carénages de série, ils n'ont rien de le style unique de la Panigale.

cover para desmontar alas. Set dedicado a quienes desean quitar las alas de su moto. Realizados de carbono y pintados con el mismo color y procedimiento de los carenados de serie, sin quitar nada al estilo inconfundible de la Panigale.

coberturas de remoção das asas. Jogo dedicado aos que querem remover as asas da própria moto. Realizadas em carbono e pintadas com a mesma cor e procedimento das carenagens de série, nada tiram do estilo inconfundível da Panigale.

ウイング取り外し用カバー。車両のウイングを取り外したい場合に必要セットです。カーボン製で、標準フェアリングの塗装カラーと工程を採用し、Panigale 独特のスタイルを損ないません。

翼板移除罩。套装适合想要将翼板从摩托车上拆下的人们。采用碳纤维制成，并使用了与标准整流罩相同的颜色和工艺喷漆，毫不影响 Panigale 无可比拟的风格。

カーボン製チェーンガードフィン。Ducatiのアイコンデザインとカーボンファイバーの強度と軽さが、サーキットに欠かせないこのアクセサリの中で一つになります。一部のサーキットや選手権競技では、このアクセサリの装着が義務付けられています。そのデザインはバイクのボディラインに違和感なく溶け込み、レーシングの個性を際立たせます。

碳纤维链条保护片。这款赛道使用的必要配件结合了标志性的杜卡迪设计以及碳纤维的强度和轻盈性，在某些赛道和锦标赛需强制使用。其线条与摩托车线条完美融合，强化了其鲜明的赛车特征。



M 96981361AA

PANIGALE V2, PANIGALE V2 BAYLISS

97180881AA

PANIGALE V4 SUPERLEGGERA



Vetroresina e parti plastiche - Fibreglass and plastic parts - Fibreglas und Kunststoffteile - Fibre de verre et parties plastiques - Fibra de vidrio y partes plásticas - Plástico reforçado com fibras de vidro e partes plásticas - ガラス繊維強化樹脂およびプラスチック部品 - 玻璃纤维和塑料部件

Set carene pista complete. Realizzate in materiale plastico di alta qualità per offrire un'ottima resistenza. Da montare in abbinamento all'impianto di scarico completo o ai silenziatori Akrapovič per completare il look racing della moto.

Complete racing fairing set. Made of high-quality plastic material to offer excellent resistance. To be mounted in combination with the complete exhaust system or Akrapovič silencers to complete the bike's racing look.

Satz komplette Racing-Verkleidungen. Sie bestehen aus hochwertigem Kunststoff und bieten ausgezeichnete Widerstandsfähigkeit. Lassen sich zur Abrundung des Racing-Looks des Motorrads in Kombination mit dem gesamten Auspuffsystem oder den Akrapovič Schalldämpfern montieren.

Jeu de carénages piste complets. Fabriqués en matière plastique de haute qualité, ils assurent une excellente résistance. À monter en combinaison avec la ligne d'échappement complète ou les silencieux Akrapovič pour sublimer l'allure racing de la moto.

Set carenados pista completos. Realizados de material plástico de alta calidad para ofrecer una óptima resistencia. Para montar en combinación con el sistema de escape completo o con los silenciadores Akrapovič para completar el look racing de la moto.

Jogo de carenagens para pista completas. Realizadas com material plástico de alta qualidade para oferecer uma ótima resistência. A serem montadas com o sistema de escapamento completo ou com as ponteiras Akrapovič para completar o visual racing da moto.

コンプリートレーシングフェアリングセット。優れた耐久性を誇る高品質プラスチック素材を使用。Akrapovič コンプレートエキゾーストキットまたはスリップオンサイレンサーと組み合わせて取り付けてください。バイクのレーシングルックが完成します。

完整赛道尾翼套件。采用高质量的塑料材质制成以提供最佳的耐用性。与整套排气系统和 Akrapovič 消音器组合安装，完善了摩托车的赛车外观。

97181051AA

PANIGALE V4 >= MY22, PANIGALE V4 S >= MY22, PANIGALE V4 SP2



This product is intended for racing vehicles used only in closed-course competition. Operation on public roads is prohibited by law.



Carene per scarichi Racing. Realizzate in materiale plastico di alta qualità per offrire un'ottima resistenza. Da montare in abbinamento all'impianto di scarico completo o ai silenziatori Akrapovič per completare il look racing della moto.

Fairings for Racing exhausts. Made of high-quality plastic material to offer excellent resistance. To be mounted in combination with the complete exhaust system or Akrapovič silencers to complete the bike's racing look.

Verkleidungen für Racing-Auspuffsysteme. Sie bestehen aus hochwertigem Kunststoff und bieten ausgezeichnete Widerstandsfähigkeit. Lassen sich zur Abrundung des Racing-Looks des Motorrads in Kombination mit dem gesamten Auspuffsystem oder den Akrapovič Schalldämpfern montieren.

Carénages pour échappements Racing. Fabriqués en matière plastique de haute qualité, ils assurent une excellente résistance. À monter en combinaison avec la ligne d'échappement complète ou les silencieux Akrapovič pour sublimer l'allure racing de la moto.

Carenados para escapes Racing. Realizados de material plástico de alta calidad para ofrecer una óptima resistencia. Para montar en combinación con el sistema de escape completo o con los silenciadores Akrapovič para completar el look racing de la moto.

Carenagens para escapamentos Racing. Realizadas com material plástico de alta qualidade para oferecer uma ótima resistência. A serem montadas com o sistema de escapamento completo ou com as ponteiras Akrapovič para completar o visual racing da moto.

レーシングエキゾースト用フェアリング。優れた耐久性を誇る高品質プラスチック素材を使用。Akrapovič コンプレートエキゾーストキットまたはスリップオンサイレンサーと組み合わせて取り付けてください。バイクのレーシングルックが完成します。

赛车排气装置整流罩。采用高质量的塑料材质制成以提供最佳的耐用性。与整套排气系统和 Akrapovič 消音器组合安装，完善了摩托车的赛车外观。



Da montare in abbinamento con [codice] 96482001A, 96482081A, 96482101A.

Must be installed with [p/n] 96482001A, 96482081A, 96482101A.

Zur Montage in Verbindung mit [Art.-Nr.] 96482001A, 96482081A, 96482101A.

À installer en combinaison avec [référence] 96482001A, 96482081A, 96482101A.

Para montar combinada con [código] 96482001A, 96482081A, 96482101A.

A ser montada com [código] 96482001A, 96482081A, 96482101A.

組み合わせて使用する部品[部品コード] 96482001A, 96482081A, 96482101A.

结合 [代码] 安装 96482001A, 96482081A, 96482101A.

97181071AA

PANIGALE V4 >= MY22, PANIGALE V4 S >= MY22, PANIGALE V4 SP2



Kit carene pista superiori. Set di carene, cupolino e cover fari, realizzati in materiale plastico non verniciato di ottima qualità che garantisce resistenza e stabilità. Design accattivante per sprigionare in pista l'animo racing della Panigale.

Upper racing fairing kit. Set of fairings, headlight fairing and headlight covers, made of high quality unpainted plastic material that guarantees strength and stability. An attractive design to unleash the Panigale's racing spirit on the track.

Kit obere Rennstrecken-Verkleidung. Satz aus Verkleidungen, Cockpitverkleidung und Scheinwerfercover aus unlackiertem, hochwertigem Kunststoff, der Widerstandsfähigkeit und Stabilität garantiert. Ansprechendes Design, das der Racing-Seele der Panigale auf der Rennstrecke freien Lauf lässt.

Kit carénages piste supérieurs. Kit de carénages, bulle et cache phares en matière plastique non peinte d'excellente qualité qui assure un maximum de résistance et de stabilité. Design attrayant pour déchaîner sur piste l'esprit racing de la Panigale.

Kit carenados pista superiores. Set de carenados, cúpula y cover faros, realizados de material plástico no pintado de óptima calidad que garantiza resistencia y estabilidad. Diseño atractivo para liberar en pista el alma racing de la Panigale.

Kit de carenagens superiores para pista. Conjunto de carenagens, bolha e tampas dos faróis em material plástico não pintado de ótima qualidade que garante resistência e estabilidade. Design fascinante para revelar na pista o espírito racing da Panigale.

レーシングアッパーフェアリングキット。フェアリング、ヘッドライトフェアリング、ライトカバーのセット。高品質未塗装プラスチックを素材に採用し、耐久性と安定性を実現しています。魅力あふれるデザインで、サーキットを走る Panigale のレーシング・スピリットを解き放ちます。

Kit carene pista inferiori. Realizzate in materiale plastico di ottima qualità per garantire resistenza e stabilità. Da montare in abbinamento all'impianto di scarico completo o ai silenziatori Akrapovič in caso di utilizzo in pista, per completare il look racing della Panigale.

Lower racing fairing kit. Made of high quality plastic material to ensure strength and stability. To be mounted in combination with the complete exhaust system or Akrapovič silencers for track use, to complete the Panigale racing look.

Kit untere Rennstrecken-Verkleidung. Aus hochwertigem Kunststoff gefertigt, um ausgezeichnete Festigkeit und Stabilität zu gewährleisten. Beim Rennstreckeneinsatz in Kombination mit dem gesamten Auspuffsystem oder den Akrapovič Schalldämpfern zu montieren, um den Racing-Look der Panigale abzurunden.

Kit carénages piste inférieurs. Fabriqué en matière plastique de haute qualité, ce kit assure un maximum de résistance et de stabilité. À monter en combinaison avec la ligne d'échappement complète ou les silencieux Akrapovič – en cas d'utilisation sur piste – pour sublimer l'allure racing de la moto.

Kit carenados pista inferiores. Realizados de material plástico de alta calidad para garantizar resistencia y estabilidad. Para montar en combinación con el sistema de escape completo o con los silenciadores Akrapovič en caso de uso en pista, para completar el look racing de la Panigale.

Kit de carenagens inferiores para pista. Realizadas com material plástico de ótima qualidade para garantir resistência e estabilidade. A serem montadas com o sistema de escapamento completo ou com as ponteiras Akrapovič no caso de uso na pista, para completar o visual racing da Panigale.

レーシングロアフェアリングキット。優れた耐久性と安定性を誇る高品質プラスチック素材を使用。サーキットで使用する場合、Akrapovič コンプレートエキゾーストキットまたはスリップオンサイレンサーと組み合わせて取り付けてください。Panigale のレーシングルックが完成します。

上部赛道尾翼套件。尾翼、整流罩和大灯罩套件，采用优质的未上漆塑料材质制成，保证了耐用性和稳定性。引人注目的设计使 Panigale 的赛车灵魂在赛道上得到释放。



Su V4/V4S MY18-19 e 25° ANNIVERSARIO 916, da montare in abbinamento con codice 97180851AA, ali in carbonio o plastica e cupolino maggiorato dei modelli V4R e V4/V4S >= MY20.

On V4/V4S MY18-19 and 25° ANNIVERSARIO 916, to be installed in combination with part no. 97180851AA, carbon or plastic wings and oversized headlight fairing of V4R and V4/V4S models >= MY20.

Auf V4/V4S MY18-19 und 25° ANNIVERSARIO 916, Montage in Kombination mit der Artikelnummer 97180851AA, Flügelteilen aus Kohlefaser oder Kunststoff und vergrößerte Cockpitverkleidung der Modelle V4R und V4/V4S >= MY20.

Sur V4/V4S MY18-19 et 25° ANNIVERSARIO 916 à poser en combinaison avec la référence 97180851AA, ailes en carbone ou plastique et bulle majorée des modèles V4R et V4/V4S >= MY20.

En V4/V4S MY18-19 y 25° ANNIVERSARIO 916, se debe montar en combinación con el código 97180851AA, las alas de carbono o plástico y la cúpula aumentada de los modelos V4R y V4/V4S >= MY20.

Nos modelos V4/V4S MY18-19 e 25° ANNIVERSARIO 916, para montar junto com o código 97180851AA, asas de carbono ou plástico e bolha aumentada dos modelos V4R e V4/V4S >= MY20.

V4/V4R MY 18-19 および 25° ANNIVERSARIO 916 では、部品番号:97180851AA、カーボンまたはプラスチック製ウィング、および V4R、V4/V4S モデル MY20 以降の大型ウィンドスクリーンを組み合わせて取り付けてください。

在 V4/V4S MY18-19 和 25° ANNIVERSARIO 916 上，搭配代码 97180851AA、碳纤维或塑料翼板以及 MY20 及以后的 V4R 和 V4/V4S 车型大尺寸整流罩进行安装。



下部赛道尾翼套件。采用高质量的塑料材质制成以确保了耐用性和稳定性。在赛道上使用时，与整套排气系统和 Akrapovič 消音器组合安装，完善了摩托车的 Panigale 的外观。



Da montare in abbinamento con [codice] 96481381A, 96481381B, 96481382B, 96481382C, 96481383C, 96481384C, 96481385C, 96481386C, 96481391A, 96481391B, 96481392B, 96481393B.

Must be installed with [p/n] 96481381A, 96481381B, 96481382B, 96481382C, 96481383C, 96481384C, 96481385C, 96481386C, 96481391A, 96481391B, 96481392B, 96481393B.

Zur Montage in Verbindung mit [Art.-Nr.] 96481381A, 96481381B, 96481382B, 96481382C, 96481383C, 96481384C, 96481385C, 96481386C, 96481391A, 96481391B, 96481392B, 96481393B.

À installer en combinaison avec [référence] 96481381A, 96481381B, 96481382B, 96481382C, 96481383C, 96481384C, 96481385C, 96481386C, 96481391A, 96481391B, 96481392B, 96481393B.

Para montar combinada con [código] 96481381A, 96481381B, 96481382B, 96481382C, 96481383C, 96481384C, 96481385C, 96481386C, 96481391A, 96481391B, 96481392B, 96481393B.

A ser montada com [código] 96481381A, 96481381B, 96481382B, 96481382C, 96481383C, 96481384C, 96481385C, 96481386C, 96481391A, 96481391B, 96481392B, 96481393B.

組み合わせて使用する部品[部品コード] 96481381A, 96481381B, 96481382B, 96481382C, 96481383C, 96481384C, 96481385C, 96481386C, 96481391A, 96481391B, 96481392B, 96481393B.

结合【代码】安装 96481381A, 96481381B, 96481382B, 96481382C, 96481383C, 96481384C, 96481385C, 96481386C, 96481391A, 96481391B, 96481392B, 96481393B.

97180702A

PANIGALE V4 MY18 <=> MY19, PANIGALE V4 S MY18 <=> MY19, PANIGALE V4 SPECIALE MY18 <=> MY19, PANIGALE V4 25° ANN. 916, PANIGALE V4 S CORSE

97180781A

PANIGALE V4 <= MY21, PANIGALE V4 R, PANIGALE V4 S <= MY21, PANIGALE V4 SPECIALE, PANIGALE V4 25° ANN. 916, PANIGALE V4 S CORSE, PANIGALE V4 SP <= MY21



This product is intended for racing vehicles used only in closed-course competition. Operation on public roads is prohibited by law.

97180713A

PANIGALE V4 <= MY21, PANIGALE V4 R, PANIGALE V4 S <= MY21, PANIGALE V4 SPECIALE, PANIGALE V4 25° ANN. 916, PANIGALE V4 S CORSE, PANIGALE V4 SP <= MY21



This product is intended for racing vehicles used only in closed-course competition. Operation on public roads is prohibited by law.



Kit trasformazione carene pista. Include carene e cupolino in materiale plastico grezzo, completo di paratie di chiusura alloggiamento fari ed indicatori di direzione.

Track fairing conversion kit. It includes fairings and a headlight fairing made of blank plastic material, complete with covers closing headlights and turn indicators housing.

Kit für Verkleidungsgestaltung. Umfasst die Verkleidungen und die Cockpitverkleidung aus Kunststoff ohne Finish komplett mit Verschlusschotts der Scheinwerfer- und Blinkeraufnahmen.

Kit de transformation des carénages sur piste. Il comprend les carénages et la bulle en matière plastique non peinte, avec les cloisons de fermeture logement phares et clignotants.

Kit transformación carenados pista. Incluye carenados y cúpula de material plástico no tratado, con mamparas de cierre, alojamiento de faros e indicadores de dirección.

Conjunto transformação para carenagens para pista. Inclui carenagens e cúpula em material plástico bruto, equipado com anteparos de fechamento do alojamento dos faróis e dos indicadores de direção.

サーキットフェアリング変換キット。未塗装のプラスチック製フェアリングとウィンドスクリーンに、ヘッドライトとターンインジケータハウジングを閉じる仕切りが付属します。

赛道整流罩改造套件。包括粗加工材料制成的整流罩和小整流罩，全套大灯和方向指示灯槽关闭隔板。

Coppia di ali in plastica. Di derivazione V4, sono realizzate in materiale plastico di alta qualità. Conservano l'inconfondibile geometria di quelle in carbonio della Panigale V4R.

Pair of plastic wings. Derived from the V4, they are made of high quality plastic material. They maintain the unmistakable Panigale V4R geometry of the carbon ones.

Paar Flügelteile aus Kunststoff. Abgeleitet von der V4 und hergestellt aus hochwertigem Kunststoff. Mit der unverkennbaren Geometrie der aus Kohlefaser gefertigten der Panigale V4R.

Paire d'ailes en plastique. Dérivées de l'univers V4, elles sont réalisées en matière plastique de haute qualité. Elles conservent la géométrie unique de celles en carbone de la Panigale V4R.

Par de alas de plástico. De derivación V4, se realizan de material plástico de alta calidad. Mantienen la inconfundible geometría de las de carbono de la Panigale V4R.

Par de asas em plástico. De origem V4, são realizadas em material plástico de alta qualidade. Conservam a inconfundível geometria das de carbono da Panigale V4R.

プラスチック製ウィングセット。V4に由来する高品質プラスチック製。Panigale V4R用のカーボン製バージョンと同じジオメトリを採用しています。

一对塑料翼板。源自 V4，采用高品质塑料材质制成。它们保留了 Panigale V4R 别具一格的碳纤维外形。

97180801AA

PANIGALE V2, PANIGALE V2 BAYLISS



This product is intended for racing vehicles used only in closed-course competition. Operation on public roads is prohibited by law.



Da montare in abbinamento con [codice] 97180781A, 97180851AA. Must be installed with [p/n] 97180781A, 97180851AA. Zur Montage in Verbindung mit [Art.-Nr.] 97180781A, 97180851AA. À installer en combinaison avec [référence] 97180781A, 97180851AA. Para montar combinada con [código] 97180781A, 97180851AA. A ser montada com [código] 97180781A, 97180851AA. 組み合わせて使用する部品[部品コード] 97180781A, 97180851AA. 结合 [代码] 安装 97180781A, 97180851AA.

Sulla Panigale V4R è possibile montare le ali in plastica senza nessun componente aggiuntivo.

On the Panigale V4R it is possible to fit the plastic wings without supplementary parts required.

An der Panigale V4R können die Flügelteile aus Kunststoff verbaut werden, ohne dass dafür weitere Teile erforderlich sind.

Sur la Panigale V4R, les ailes en plastique peuvent être posées sans aucun composant supplémentaire.

En la Panigale V4R es posible montar las alas de plástico sin añadir ningún componente.

Na Panigale V4R, é possível montar os painéis de plástico sem nenhum componente adicional.

Panigale V4Rについては、プラスチック製ウィングの取り付けが可能です。取り付けに際して追加部品は必要ありません。

可在 Panigale V4R 上安装塑料翼板而无需任何其他组件。

97180841AA

PANIGALE V4 MY18 <=> MY19, PANIGALE V4 S MY18 <=> MY19, PANIGALE V4 SPECIALE, PANIGALE V4 25° ANN. 916, PANIGALE V4 S CORSE

97180841AA

PANIGALE V4 R



This product is intended for racing vehicles used only in closed-course competition. Operation on public roads is prohibited by law.



Staffe per carene con ali. Kit necessario per il montaggio delle carene della V4R sulla V4 e V4S MY 18 e 19. Realizzate in materiale di alta qualità, garantiscono stabilità e resistenza. L'accessorio indispensabile per rinnovare il look della propria V4.

Brackets for fairings with wings Kit required to assemble V4R fairings on V4 and V4S MY 18 and 19. They are manufactured in high quality material and ensure stability and resistance. The essential accessory to upgrade the look of your V4.

Bügel für Verkleidungen mit Flügelteilen Kit, das zur Montage der Verkleidungen der V4R an der V4 und V4S MY 18 und 19 erforderlich ist. Aus hochwertigem Material, um Stabilität und Widerstandsfähigkeit zu garantieren. Das unerlässliche Zubehör, damit Sie den Look Ihrer V4 erneuern können.

Brides pour carénages avec ailes Kit nécessaire pour le montage des carénages V4R sur les V4 et V4S MY 18 et 19. Fabriquées en matériaux de haute qualité, elles assurent stabilité et résistance. L'accessoire indispensable pour renouveler l'allure de votre V4.

Sostenes para carenados con alas Kit necesario para el montaje de los carenados de la V4R en la V4 y V4S MY 18 y 19. Realizados de material de alta calidad, garantizan estabilidad y una óptima resistencia. El accesorio indispensable para renovar el look de la V4.

Suportes para carenagens com asas Conjunto necessário para a montagem das carenagens V4R na V4 e na V4S Modelo do Ano 18 e 19. Realizadas em material de alta qualidade, garantem estabilidade e resistência. O acessório indispensável para renovar o visual da sua V4.

ウィング付きフェアリング用ブラケット V4RのフェアリングをV4 & V4S MY 18、19に取り付けるために必要なキット。高品質素材を使用し、高い安定性と強度を実現しています。V4の外観をアップグレードできるアクセサリです。

Coppia cover rimozione ali. Set dedicato a coloro che vogliono rimuovere le ali dalla loro PanigaleV4. Realizzati in materiale plastico e verniciati con lo stesso colore e procedimento delle carene di serie, nulla tolgono allo stile inconfondibile della Panigale.

Pair of covers for removing wings. Set dedicated to those who want to remove the wings from their Panigale V4. Made of plastic material and painted with the same colour and process as the standard fairings, they take nothing away from the unmistakable Panigale style.

Paar Cover zur Entfernung der Flügelteile. Spezialkit für alle, die die Flügelteile ihrer Panigale V4 entfernen möchten. Aus Kunststoffmaterial in der selben Farbblackierung der serienmäßigen Verkleidung gefertigt, nehmen sie der Panigale nichts von ihrem unverwechselbaren Stil.

Paire de caches dépose ailes. Kit dédié à ceux qui veulent déposer les ailes de leur Panigale V4. Réalisés en matière plastique et peints avec la même couleur et le même procédé que les carénages de série, n'entament en rien le style unique de la Panigale.

Par cover para desmontar alas. Set dedicado a quienes desean quitar las alas de su PanigaleV4. Realizadas de material plástico y pintadas con el mismo color y procedimiento de los carenados de serie, sin quitar nada al estilo inconfundible de la Panigale.

Par de coberturas remoção painéis. Jogo dedicado aos que querem remover os painéis da sua PanigaleV4. Realizados em material plástico e pintados com a mesma cor e procedimento das carenagens de série, nada tiram do estilo inconfundível da Panigale.

ウィング取り外しカバーセット。PanigaleV4のウィングを取り外したい場合に必要セットです。プラスチック製で、標準フェアリングの塗装カラーと工程を採用し、Panigale独特のスタイルを損ないません。

成对翼板移除罩。套件适合想要将翼板从 Panigale V4 上拆下的人们。采用塑料材质制成，并使用了与标准整流罩相同的颜色和工艺喷漆，毫不影响 Panigale 无可比拟的风格。

带翼板整流罩托架 在 V4 和 V4S 的 2018 和 2019 年款上安装 V4R 整流罩的必要套件。采用高品质材料制成，确保稳定性和耐用性。让您的 V4 外观焕然一新 的必备配件。



Da montare in abbinamento con [codice] 97180781A e 96981311AA o 97180841AA
To be mounted in combination with [part no.] 97180781A and 96981311AA or 97180841AA
Montage in Kombination mit [Art.-Nr.] 97180781A und 96981311AA oder 97180841AA.
À assembler avec [référence] 97180781A et 96981311AA ou 97180841AA
Para montar en combinación con el [código] 97180781A y 96981311AA o 97180841AA
Para serem montadas com [código] 97180781A e 96981311AA ou 97180841AA
【部品番号】 96981311AAと97180841AA、または97180781Aと組み合わせ取り付けてください。
与 [代码] 97180781A 和 96981311AA 或 97180841AA 一同安装。



97180851AA

PANIGALE V4 MY18 <=> MY19, PANIGALE V4 S MY18 <=> MY19, PANIGALE V4 SPECIALE, PANIGALE V4 25° ANN. 916, PANIGALE V4 S CORSE



This product is intended for racing vehicles used only in closed-course competition. Operation on public roads is prohibited by law.

97180871AA

PANIGALE V4 MY20 <=> MY21, PANIGALE V4 S MY20 <=> MY21, PANIGALE V4 SP <=> MY21



Semicarene inferiori. Realizzate in materiale plastico di alta qualità per offrire un'ottima resistenza. Da montare in abbinamento all'impianto di scarico completo o ai silenziatori Akrapovič per completare il look racing della moto.

Lower fairings. Made of high-quality plastic material to offer excellent resistance. To be mounted in combination with the complete exhaust system or Akrapovič silencers to complete the bike's racing look.

Untere Verkleidungshälften. Sie bestehen aus hochwertigem Kunststoff und bieten ausgezeichnete Widerstandsfähigkeit. Lassen sich zur Abrundung des Racing-Looks des Motorrads in Kombination mit dem gesamten Auspuffsystem oder den Akrapovič Schalldämpfern montieren.

Demi-carénages inférieurs. Fabriqués en matière plastique de haute qualité, ils assurent une excellente résistance. À monter en combinaison avec la ligne d'échappement complète ou les silencieux Akrapovič pour sublimer l'allure racing de la moto.

Semicarenados inferiores. Realizados de material plástico de alta calidad para ofrecer una óptima resistencia. Para montar en combinación con el sistema de escape completo o con los silenciadores Akrapovič para completar el look racing de la moto.

Semicarenagens inferiores. Realizadas com material plástico de alta qualidade para oferecer uma ótima resistência. A serem montadas com o sistema de escapamento completo ou com as ponteiros Akrapovič para completar o visual racing da moto.

ロアフェアリング。優れた耐久性を誇る高品質プラスチック素材を使用。Akrapovič コンプレートエキゾーストキットまたはスリップオンサイレンサーと組み合わせて取り付けてください。バイクのレーシングルックが完成します。

下部半尾翼。采用高质量的塑料材质制成以提供最佳的耐用性。与整套排气系统和 Akrapovič 消音器组合安装，完善了摩托车的赛车外观。



Da montare in abbinamento con [codice] 96481381A, 96481381B, 96481382B, 96481382C, 96481383C, 96481384C, 96481385C, 96481386C, 96481391A, 96481391B, 96481392B, 96481393B.
Must be installed with [p/n] 96481381A, 96481381B, 96481382B, 96481382C, 96481383C, 96481384C, 96481385C, 96481386C, 96481391A, 96481391B, 96481392B, 96481393B.
Zur Montage in Verbindung mit [Art.-Nr.] 96481381A, 96481381B, 96481382B, 96481382C, 96481383C, 96481384C, 96481385C, 96481386C, 96481391A, 96481391B, 96481392B, 96481393B.
À installer en combinaison avec [référence] 96481381A, 96481381B, 96481382B, 96481382C, 96481383C, 96481384C, 96481385C, 96481386C, 96481391A, 96481391B, 96481392B, 96481393B.
Para montar combinada con [código] 96481381A, 96481381B, 96481382B, 96481382C, 96481383C, 96481384C, 96481385C, 96481386C, 96481391A, 96481391B, 96481392B, 96481393B.
A ser montada com [código] 96481381A, 96481381B, 96481382B, 96481382C, 96481383C, 96481384C, 96481385C, 96481386C, 96481391A, 96481391B, 96481392B, 96481393B.
組み合わせて使用する部品[部品コード] 96481381A, 96481381B, 96481382B, 96481382C, 96481383C, 96481384C, 96481385C, 96481386C, 96481391A, 96481391B, 96481392B, 96481393B.
結合【代碼】安裝 96481381A, 96481381B, 96481382B, 96481382C, 96481383C, 96481384C, 96481385C, 96481386C, 96481391A, 96481391B, 96481392B, 96481393B.



97180653AA

PANIGALE V4 <= MY21, PANIGALE V4 S <= MY21



97180653AB

PANIGALE V4 R



97180653AC

PANIGALE V4 S CORSE



97180653AD

PANIGALE V4 25° ANN. 916



SP 97180653AE

PANIGALE V4 SP <= MY21



Cupolino maggiorato. Dalla collaborazione con Ducati Corse nasce questo esclusivo accessorio, derivato direttamente da quello utilizzato nel mondiale SBK. Realizzato in materiale plastico di altissima qualità a trasparenza, maggiorato sia in altezza che in lunghezza, per migliorare sensibilmente la protezione aerodinamica sin dalle basse velocità e ottenere il massimo delle prestazioni in pista. Il design lineare ma deciso si integra perfettamente con il look aggressivo della moto.

Bigger headlight fairing. This exclusive accessory, derived directly from the one used in the SBK world championship, is the result of the collaboration with Ducati Corse. Made of high quality transparent plastic material, increased both in height and length, to significantly improve aerodynamic protection starting from low speeds and achieve maximum performance on the track. The linear but assertive design ties in perfectly with the bike's aggressive look.

Vergrößerte Cockpitverkleidung. Aus der Zusammenarbeit mit Ducati Corse geht dieses exklusive Zubehörteil hervor, das direkt von der bei der SBK Weltmeisterschaft verwendeten Ausrüstung abgeleitet ist. Es besteht aus transparentem Kunststoff höchster Qualität und ist höher und länger, um schon bei niedrigen Geschwindigkeiten den aerodynamischen Schutz erheblich zu verbessern und auf der Rennstrecke maximale Leistungen zu erlangen. Das lineare, entschlossene Design passt perfekt zum aggressiven Look des Motorrads.

Bulle majorée. Cet accessoire exclusif, né de la collaboration avec Ducati Corse, est dérivé directement de la bulle utilisée dans le championnat du monde SBK. Fabriquée en matière plastique transparente de très haute qualité, elle a été majorée en hauteur et en longueur, pour améliorer significativement la protection aérodynamique déjà à faible vitesse et obtenir des performances maximales sur piste. Le design linéaire mais mordant s'adapte parfaitement à l'allure agressive de la moto.

Cúpula de mayores dimensiones. Este accesorio exclusivo, realizado en colaboración con Ducati Corse, deriva directamente de la cúpula utilizada en el mundial SBK. Realizado de material plástico de muy alta calidad, transparente, de mayor altura y longitud, para mejorar considerablemente la protección aerodinámica ya a velocidades bajas y obtener las máximas prestaciones en la pista. El diseño lineal pero definido se integra perfectamente al look agresivo de la moto.



Bolha aumentada. Pela colaboração com Ducati Corse nasce este acessório exclusivo, originado diretamente do utilizado no mundial SBK. Produzido em material plástico de altíssima qualidade transparente, aumentada na altura e no comprimento, para melhorar consideravelmente a proteção aerodinâmica desde as baixas velocidades e obter o máximo do desempenho na pista. O design linear e determinado integra-se perfeitamente ao visual imponente da moto.

大型ヘッドライトフェアリング Ducati Corseとのコラボレーションにより誕生、SBK世界選手権からフィードバックされたアクセサリです。最高品質のクリアプラスチック製で、高さや幅の両方が大きくなっています。ウィンドプロテクションが低速走行時から大幅に高まり、サーキット走行でのパフォーマンス向上を期待できます。直線的でシャープなデザインでバイクのアグレッシブな外観にぴったりフィットします。



大尺寸整流罩。这款专属配件，在与 Ducati Corse 的合作中诞生，该配件的设计直接取自 SBK 世界锦标赛中使用的配件。采用超高质量的透明塑料材质制成，增加了高度和长度，从低速开始就可以显著提高空气动力学保护，实现赛道上的最大性能。流线型的简洁设计完美契合了摩托车的激进外观。



Altezza [mm] +40.
Height [mm] +40.
Höhe [mm] +40.
Hauteur [mm] +40.
Altura [mm] +40.
Altura [mm] +40.
高さ [mm] +40.
高度 [mm] +40.

   97180831AA

PANIGALE V4 >= MY20, PANIGALE V4 R, PANIGALE V4 S
>= MY20, PANIGALE V4 SP, PANIGALE V4 SP2

   97180831AB

PANIGALE V4 >= MY20, PANIGALE V4 R, PANIGALE V4 S
>= MY20, PANIGALE V4 SP





DUCATI
PANIGALE

DUCATI

Cupolino maggiorato. Realizzato in collaborazione con Ducati Corse, deriva direttamente da quello utilizzato nel mondiale SBK. Realizzato in materiale plastico di altissima qualità a trasparenza, maggiorato sia in altezza che in lunghezza, rispettivamente di 40 e 46 mm, per migliorare sensibilmente la protezione aerodinamica sin dalle basse velocità e ottenere il massimo delle prestazioni in pista. Il design lineare ma deciso si integra perfettamente con il look aggressivo della moto.

Bigger headlight fairing. Created in collaboration with Ducati Corse, it is directly inspired by the one used in the SBK world championship. Made of very high-quality transparent plastic, increased in height by 40 mm and in length by 46 mm, to significantly improve aerodynamic protection from low speeds and achieve maximum performance on the track. The linear but assertive design ties in perfectly with the bike's aggressive look.

Vergrößerte Cockpitverkleidung. Sie wurde in Zusammenarbeit mit Ducati Corse in direkter Anlehnung an die Cockpitverkleidung, die bei der SBK-Weltmeisterschaft zum Einsatz kommt, hergestellt. Sie besteht aus transparentem Kunststoff höchster Qualität und ist 40 mm höher und 46 mm länger, um schon bei niedrigen Geschwindigkeiten den aerodynamischen Schutz erheblich zu verbessern und auf der Rennstrecke maximalen Performance zu erreichen. Das lineare, entschlossene Design passt perfekt zum aggressiven Look des Motorrads.

Bulle majorée. Réalisée en collaboration avec Ducati Corse, elle est dérivée directement de celle qui est utilisée dans le championnat du monde SBK. Fabriquée en matière plastique transparente de très haute qualité, elle a été majorée en hauteur et en longueur, respectivement de 40 et 46 mm, pour améliorer significativement la protection aérodynamique déjà à faible vitesse et obtenir des performances maximales sur piste. Le design linéaire mais mordant s'adapte parfaitement à l'allure agressive de la moto.

Cúpula de mayores dimensiones. Realizada en colaboración con Ducati Corse, deriva directamente de la cúpula utilizada en el mundial SBK. Realizada de material plástico de altísima calidad, transparente, de mayor altura y longitud, 40 y 46 mm respectivamente, para mejorar considerablemente la protección aerodinámica desde las bajas velocidades y obtener las máximas prestaciones en la pista. El diseño lineal pero definido se integra perfectamente al look agresivo de la moto.

Bolha aumentada. Realizada em colaboração com a Ducati Corse, deriva diretamente da bolha usada no mundial de Superbike. Realizada com material plástico de altíssima qualidade transparente, aumentada na altura e no comprimento, respectivamente de 40 e 46 mm, para melhorar consideravelmente a proteção aerodinâmica desde as baixas velocidades e obter o máximo do desempenho na pista. O design linear e determinado integra-se perfeitamente ao visual imponente da moto.

大型ヘッドライトフェアリング Ducati Corse とのコラボレーションにより開発、SBK世界選手権から直接フィードバックされたアクセサリです。最高品質のクリアプラスチック製で、高さ、幅がそれぞれ 40 mm、46 mm 大きくなっています。ウィンドプロテクションが低速走行時から大幅に高まり、サーキット走行でのパフォーマンス向上を期待できます。直線的でシャープなデザインでバイクのアグレッシブな外観にぴったりフィットします。

大尺寸整流罩。与杜卡迪 Corse 联合制造，直接来自 SBK 世界锦标赛中所使用的整流罩。采用超高质量的透明塑料材质制成，在高度和长度上分别增加了 40 和 46 毫米，从低速开始就可以显著提高空气动力学保护，实现赛道上的最大性能。流线型的简洁设计完美契合了摩托车的激进外观。



Altezza [mm] +40.
Height [mm] +40.
Höhe [mm] +40.
Hauteur [mm] +40.
Altura [mm] +40.
Altura [mm] +40.
高さ [mm] +40.
高度 [mm] +40.

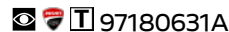

PANIGALE V2, PANIGALE V2 BAYLISS, PANIGALE V4 MY18 <=> MY19, PANIGALE V4 S MY18 <=> MY19, PANIGALE V4 S CORSE

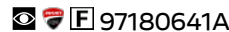

PANIGALE V2, PANIGALE V2 BAYLISS, PANIGALE V4 MY18 <=> MY19, PANIGALE V4 S MY18 <=> MY19, PANIGALE V4 SPECIALE, PANIGALE V4 25° ANN. 916, PANIGALE V4 S CORSE



Cover sella passeggero. Realizzata in materiale plastico di alta qualità. Linee essenziali per integrarsi perfettamente con il design della supersportiva. L'accessorio perfetto per il pilota che non rinuncia al brivido dell'esperienza Panigale. Biposto per necessità, monoposto per indole.

Passenger seat cover. It is made of high quality plastic material. Essential lines perfectly tying with the super-sport bike design. The perfect accessory for the rider who challenges the thrill of the Panigale experience. Twin-seater by necessity, single-seater by nature.

Beifahrersitzbankabdeckung. Aus hochwertigem Kunststoff. Wesentliche Linien, die perfekt zum Design der SuperSport passen. Das ideale Zubehör für den Fahrer, der nicht auf den Kick, eine Panigale zu fahren, verzichtet. Bei Bedarf Biposto, von Natur aus Monoposto.

Cache selle passager. Fabriqué en matière plastique de haute qualité. Des lignes essentielles pour s'intégrer parfaitement au design de la moto supersport. L'accessoire parfait pour le pilote qui ne renonce pas au frisson de l'expérience Panigale. Biplace par nécessité, mono-place par nature.

Cover asiento pasajero. Realizado de material plástico de alta calidad. Líneas esenciales para integrarse perfectamente con el diseño de la superdeportiva. El accesorio perfecto para el piloto que no renuncia a los escalofríos de la experiencia Panigale. Biplaza por necesidad, monoplaza por naturaleza.

Cobertura do assento do passageiro. Produzido em material plástico de alta qualidade. Linhas essenciais para se integrar perfeitamente com o design da supersportiva. O acessório perfeito para o piloto que não abre mão da adrenalina da experiência Panigale. Por necessidade - de dois lugares, por índole - de um lugar.

パッセンジャーシートカバー。 高品質プラスチック製。スーパー
スポーツバイクのデザインにマッチする本質を重視したライン。スリリングなPanigale体験は絶対にあきらめたくない、そんなライダーにぴったりのアクセサリです。必要なときはビポスト、その本質はモノポスト。

乘客鞍座盖。 采用高品质塑料材质制成。基本线条与超级运动设计的美融合。对于不愿放弃 Panigale 体验快感的驾驶员来说，这是一款完美的配件。其本质是单座位，必要时可作为双座位使用。

97180792AA
SWS 97180902AA

PANIGALE V2



Set cover rimozione portatarga. Conferisce uno stile aggressivo al retrotreno della moto. Ideale per occludere i fori dovuti alla rimozione del portatarga, per l'uso della moto in pista.

Set with cover for removing number plate holder. It adds an aggressive style to the rear end of the bike. Ideal for closing holes left by the removal of the number plate holder, for using the bike on the track.

Satz Cover für Entfernung des Kennzeichenhalters. Verleiht dem Heckbereich des Motorrads einen aggressiven Stil. Ideal, um die Bohrungen zu verschließen, die frei bleiben, wenn der Kennzeichenhalter für den Motorradeinsatz auf der Rennstrecke abgenommen wird.



Kit cache dépose support de plaque d'immatriculation. Il confère un style agressif au train arrière de la moto. C'est la solution idéale pour boucher les trous visibles lorsqu'on enlève le support de plaque d'immatriculation pour l'utilisation sur piste.

Set cover para desmontar el porta-matrícula. Brinda un estilo agresivo al tren trasero de la moto. Ideal para cerrar los orificios realizados por la extracción del porta-matrícula para el uso de la moto en la pista.

Conjunto de cobertura remoção do porta-chapa de matrícula. Confere um estilo agressivo ao trem traseiro da moto. Ideal para fechar os furos devidos à remoção do porta-chapa de matrícula para o uso da moto na pista.

ナンバープレートホルダー取り外しカバーセット。バイクのリア部分をアグレッシブなスタイルに仕上げます。サーキット走行時、ナンバープレートを取り外した際にできる穴をふさぎます。

牌照架移除罩套件。为摩托车后部带来了激进的风格。非常适合填充由于牌照架的拆除留下的孔洞，适用于赛道摩托。

   97180661B

PANIGALE V2, PANIGALE V2 BAYLISS, PANIGALE V4, PANIGALE V4 S, PANIGALE V4 S CORSE



This product is intended for racing vehicles used only in closed-course competition. Operation on public roads is prohibited by law.



Materiali speciali - Special materials - Spezielles Material - Matériaux spéciaux - Materiales especiales - Materiais especiais - スペシャルマテリアル - 特殊材料

Adattatori per serbatoi liquido freno e frizione. Sviluppato da Ducati in collaborazione con Rizoma per il montaggio dei serbatoi di liquido freno e frizione. Realizzati in alluminio e finemente lavorati di CNC per garantire un elevato livello di qualità nel tempo.

Adapters for brake and clutch fluid reservoirs. Developed by Ducati in collaboration with Rizoma for the assembly of brake and clutch fluid reservoirs. Made of aluminium and finely CNC machined to guarantee a high level of quality over time.

Adapter für Brems- und Kupplungsflüssigkeitsbehälter. Sie wurden von Ducati in Zusammenarbeit mit Rizoma für die Montage der Brems- und Kupplungsflüssigkeitsbehälter entwickelt. Gefertigt aus Aluminium, mit feiner CNC Bearbeitung, um ein hohes Qualitätsniveau im Laufe der Zeit zu garantieren.

Adaptateurs pour réservoirs du liquide de frein et d'embrayage. Développés par Ducati en collaboration avec Rizoma pour la pose des réservoirs liquide de frein et d'embrayage. Fabriqués en aluminium et finement usinés par CNC pour assurer un haut niveau de qualité au fil du temps.

Adaptadores para depósitos líquido de frenos y embrague. Desarrollados por Ducati en colaboración con Rizoma para el montaje de los depósitos de líquido de freno y embrague. Realizados de aluminio y elaborados con precisión de CNC para garantizar un nivel elevado de calidad a lo largo del tiempo.

Adaptadores para os reservatórios do fluido de freio e embreagem. Desenvolvidos pela Ducati em colaboração com a Rizoma para a montagem dos reservatórios dos fluidos de freio e embreagem. Realizados em alumínio e finamente usinados em CNC para garantir um elevado nível de qualidade ao longo do tempo.

Coppia supporti serbatoi. Creati per il montaggio dei serbatoi liquido freno e frizione. Prodotti in collaborazione con Rizoma.

Pair of reservoir supports. Designed for mounting brake and clutch fluid reservoirs. Manufactured in partnership with Rizoma.

Paar Behälterhalter. Für die Montage der Brems- und Kupplungsflüssigkeitsbehälter entwickelt. Hergestellt in Zusammenarbeit mit Rizoma.

Paire de supports réservoirs. Réalisés pour la pose des réservoirs liquide frein et embrayage. Produits en collaboration avec Rizoma.

Par de soportes depósitos. Creados para el montaje de los depósitos líquido de frenos y embrague. Producidos en colaboración con Rizoma.

Par de suportes para reservatórios. Criados para a montagem dos reservatórios do fluido de freio e embreagem. Produzidos em colaboração com Rizoma.

フルードタンクサポートセット ブレーキ&クラッチフルードタンク取付け用。Rizoma 社との共同開発。

一对油箱支架。用于制动器和离合器油箱安装。与 Rizoma 合作生产。

ブレーキ&クラッチフルードタンク用アダプター。ブレーキ&クラッチフルードタンクの取り付け用に Ducati と Rizoma が共同開発しました。精密な CNC 加工が施されたアルミニウム製で、時間が経過しても変わらない品質の高さを誇ります。

制动器与离合器油箱适配器。杜卡迪与 Rizoma 合作生产，用于制动器和离合器油箱安装。采用铝制成并经过精细的 CNC 加工，保证了持久的高品质。



Da montare in abbinamento con [codice] 96180511AA, 96180511AB, 96180561AA, 96180561AB, 96180571AA, 96180571AB, 96180581AA, 96180581AB.

Must be installed with [p/n] 96180511AA, 96180511AB, 96180561AA, 96180561AB, 96180571AA, 96180571AB, 96180581AA, 96180581AB.

Zur Montage in Verbindung mit [Art.-Nr.] 96180511AA, 96180511AB, 96180561AA, 96180561AB, 96180571AA, 96180571AB, 96180581AA, 96180581AB.

À installer en combinaison avec [référence] 96180511AA, 96180511AB, 96180561AA, 96180561AB, 96180571AA, 96180571AB, 96180581AA, 96180581AB.

Para montar combinada con [código] 96180511AA, 96180511AB, 96180561AA, 96180561AB, 96180571AA, 96180571AB, 96180581AA, 96180581AB.

A ser montada com [código] 96180511AA, 96180511AB, 96180561AA, 96180561AB, 96180571AA, 96180571AB, 96180581AA, 96180581AB.

組み合わせて使用する部品[部品コード] 96180511AA, 96180511AB, 96180561AA, 96180561AB, 96180571AA, 96180571AB, 96180581AA, 96180581AB.

结合 [代码] 安装 96180511AA, 96180511AB, 96180561AA, 96180561AB, 96180571AA, 96180571AB, 96180581AA, 96180581AB.

A 96180591A

PANIGALE V4, PANIGALE V4 R, PANIGALE V4 S, PANIGALE V4 SPECIALE, PANIGALE V4 25° ANN. 916, PANIGALE V4 S CORSE, PANIGALE V4 SP, PANIGALE V4 SP2



Da montare in abbinamento con [codice] 96180511AA, 96180511AB, 96180561AA, 96180561AB, 96180571AA, 96180571AB, 96180581AA, 96180581AB.

Must be installed with [p/n] 96180511AA, 96180511AB, 96180561AA, 96180561AB, 96180571AA, 96180571AB, 96180581AA, 96180581AB.

Zur Montage in Verbindung mit [Art.-Nr.] 96180511AA, 96180511AB, 96180561AA, 96180561AB, 96180571AA, 96180571AB, 96180581AA, 96180581AB.

À installer en combinaison avec [référence] 96180511AA, 96180511AB, 96180561AA, 96180561AB, 96180571AA, 96180571AB, 96180581AA, 96180581AB.

Para montar combinada con [código] 96180511AA, 96180511AB, 96180561AA, 96180561AB, 96180571AA, 96180571AB, 96180581AA, 96180581AB.

A ser montada com [código] 96180511AA, 96180511AB, 96180561AA, 96180561AB, 96180571AA, 96180571AB, 96180581AA, 96180581AB.

組み合わせて使用する部品[部品コード] 96180511AA, 96180511AB, 96180561AA, 96180561AB, 96180571AA, 96180571AB, 96180581AA, 96180581AB.

结合 [代码] 安装 96180511AA, 96180511AB, 96180561AA, 96180561AB, 96180571AA, 96180571AB, 96180581AA, 96180581AB.

A 97381172AA

PANIGALE V2, PANIGALE V2 BAYLISS





Serbatoio liquido freno. L'inconfondibile design Ducati si unisce all'esperienza di Rizoma per dare vita a un prezioso accessorio, tutto made in Italy, che rispecchia la vocazione sportiva della casa di Borgo Panigale. Realizzato in alluminio dal pieno, mantiene l'aspetto originale nel tempo grazie all'anodizzazione di alta qualità e alla lavorazione di CNC. Un dettaglio che rappresenta il connubio perfetto tra funzionalità ed estetica, esaltando il look prettamente racing della moto.

Brake fluid reservoir. The unmistakable Ducati design is combined with Rizoma's experience to create an invaluable accessory, made entirely in Italy, that reflects Borgo Panigale's sporting vocation. Made from billet aluminium, it maintains its original appearance over time thanks to high quality anodising and CNC machining. A detail that represents the perfect combination of functionality and aesthetics, enhancing the motorbike's pure racing look.

Bremsflüssigkeitsbehälter. Aus der Verbindung des unverkennbaren Ducati Designs mit der Erfahrung von Rizoma ist ein edles Zubehörteil - vollkommen „made in Italy“ - entstanden, das den sportlichen Charakter des Unternehmens in Borgo Panigale widerspiegelt. Er ist aus dem Vollen bearbeitetem Aluminium angefertigt und die hochwertige Eloxierung sowie die CNC-Bearbeitung sorgen dafür, dass er auf über die Zeit hinweg sein ursprüngliches Aussehen beibehält. Ein Detail, das die perfekte Vereinigung von Funktionalität und Ästhetik verkörpert und den klaren Racing-Look des Motorrads betont.

Réservoir liquide de frein. Le design inimitable de Ducati s'allie à l'expérience de Rizoma pour créer un accessoire précieux, entièrement made in Italy, qui incarne la vocation sportive du constructeur de Borgo Panigale. Fabriqué en aluminium usiné dans la masse, il conserve son aspect d'origine au fil du temps grâce au processus d'anodisation de haute qualité et à l'usinage par CNC. Un détail qui représente le mariage parfait entre la fonctionnalité et l'esthétique, en accentuant l'allure purement racing de la moto.

Depósito del líquido de freno. El inconfundible diseño Ducati se une a la experiencia de Rizoma para dar vida a un elegante accesorio, completamente made in Italy, que refleja la vocación deportiva del establecimiento de Borgo Panigale. Realizado de aluminio de pieza maciza, mantiene el aspecto original a lo largo del tiempo gracias a la anodización de alta calidad y a la elaboración de CNC. Un detalle que representa la combinación perfecta entre funcionalidad y estética, acentuando el look estrictamente racing de la moto.

Reservatório do líquido de freio. O inconfundível design da Ducati junta-se à experiência da Rizoma para criar um precioso acessório totalmente made in Italy que reflète a vocação esportiva da casa de Borgo Panigale. Realizado em alumínio, mantém a sua aparência original ao longo do tempo graças à anodização de alta qualidade e à usinagem CNC. Um detalhe que representa a perfeita união entre funcionalidade e estética, destacando o visual tipicamente racing da moto.

ブレーキフルードタンク。Ducati 独特のデザインと Rizoma の豊富な経験がひとつになり、Borgo Panigale 生粋のスポーツ・スピリットを惜しみなく反映するイタリア製のアクセサリが生まれます。CNC 加工が施されたビレットアルミニウムに高品質アルマイト処理が施され、長期の耐候性を維持します。機能美を追求したディテールが、バイクをアグレッシブに演出します。

制动器油箱。杜卡迪无与伦比的设计与 Rizoma 的丰富经验相结合，诞生了这款纯意大利制造的珍贵配件，体现了 Borgo Panigale 工厂的运动天分。采用铝坯加工而成，由于采用高质量的阳极氧化和 CNC 加工，使其具有持久的原始外观。细节体现了功能性与美学的完美结合，突出了摩托车的完美赛车外观。



Da montare con adattatori dedicati.
To be mounted with dedicated adapters.
Montage mit den spezifischen Adaptern.
À poser avec des adaptateurs dédiés.
Para montar con adaptadores específicos.
Para serem montados com adaptadores dedicados.
専用アダプターと一緒に取り付けてください。
与专用适配器一同安装。



96180581AA



96180581AB

PANIGALE V2, PANIGALE V2 BAYLISS, PANIGALE V4, PANIGALE V4 R, PANIGALE V4 S, PANIGALE V4 SPECIALE, PANIGALE V4 25° ANN. 916, PANIGALE V4 S CORSE, PANIGALE V4 SP, PANIGALE V4 SP2



Serbatoio liquido frizione. L'inconfondibile design Ducati si unisce all'esperienza di Rizoma per dare vita a un prezioso accessorio tutto made in Italy. Realizzato in alluminio dal pieno, mantiene l'aspetto originale nel tempo grazie all'anodizzazione di alta qualità e alla lavorazione di CNC. Un dettaglio che rappresenta il connubio perfetto tra funzionalità ed estetica, accentuando ancora di più lo spiccato look racing della moto.

Clutch fluid reservoir. The unmistakable Ducati design is combined with Rizoma's experience to create an invaluable accessory made entirely in Italy. Made from billet aluminium, it maintains its original appearance over time thanks to high quality anodising and CNC machining. A detail that represents the perfect combination of functionality and aesthetics, further accentuating the motorbike's distinct racing look.

Kupplungsflüssigkeitsbehälter. Das unverwechselbare Ducati Design wird mit der Erfahrung von Rizoma kombiniert, um ein wertvolles Accessoire zu kreieren, das vollständig in Italien hergestellt wird. Hergestellt aus Knüppelaluminium, behält es dank hochwertiger Eloxierung und CNC-Bearbeitung sein ursprüngliches Aussehen über die Zeit. Ein Detail, das die perfekte Kombination aus Funktionalität und Ästhetik darstellt und den unverwechselbaren Rennsportlook des Motorrads zusätzlich unterstreicht.

Réservoir liquide d'embrayage. Le design inimitable de Ducati s'allie à l'expérience de Rizoma pour créer un accessoire précieux, entièrement made in Italy. Fabriqué en aluminium usiné dans la masse, il conserve son aspect d'origine au fil du temps grâce au processus d'anodisation de haute qualité et à l'usinage par CNC. Un détail qui représente le mariage parfait entre la fonctionnalité et l'esthétique, en accentuant encore plus l'allure racing de la moto.

Depósito del líquido de embrague. El inconfundible diseño Ducati se une a la experiencia de Rizoma para dar vida a un elegante accesorio completamente Made in Italy. Realizado de aluminio de pieza maciza, mantiene el aspecto original a lo largo del tiempo gracias a la anodización de alta calidad y a la elaboración de CNC. Un detalle que representa el connubio perfecto entre funcionalidad y estética, acentuando aún más el atractivo look racing.

Reservatório do líquido da embreagem. O inconfundível design da Ducati junta-se à experiência da Rizoma para criar um precioso acessório totalmente made in Italy. Realizado em alumínio, mantém a sua aparência original ao longo do tempo graças à anodização de alta qualidade e à usinagem CNC. Um detalhe que representa a perfeita união entre funcionalidade e estética, destacando ainda mais o acentuado visual racing da moto.

クラッチフルードタンク。Ducati 独特のデザインと Rizoma の豊富な経験がひとつになった、イタリア製の特別なアクセサリです。CNC 加工が施されたピレットアルミニウムに高品質アルマイト処理が施され、長期の耐候性を維持します。機能美を追求したディテールが、バイクを一層レーシングなルックに演出します。

离合器油液箱。杜卡迪无与伦比的设计与 Rizoma 的丰富经验相结合，诞生了这一纯意大利制造的珍贵配件。采用铝坯加工而成，由于采用高质量的阳极氧化和 CNC 加工，使其具有持久的原始外观。细节体现了功能性与美学的完美结合，更加突出了摩托车强烈的赛车外观。



Da montare con adattatori dedicati.
To be mounted with dedicated adapters.
Montage mit den spezifischen Adaptern.
À poser avec des adaptateurs dédiés.
Para montar con adaptadores específicos.
Para serem montados com adaptadores dedicados.
専用アダプターと一緒に取り付けてください。
与专用适配器一同安装。

 **A**  96180511AA
 **A**  96180511AB

PANIGALE V2, PANIGALE V2 BAYLISS, PANIGALE V4, PANIGALE V4 R, PANIGALE V4 S, PANIGALE V4 SPECIALE, PANIGALE V4 25° ANN. 916, PANIGALE V4 S CORSE, PANIGALE V4 SP, PANIGALE V4 SP2



Cover fori specchi. Sono ideali per occludere i fori sul cupolino dovuti alla rimozione degli specchi retrovisori. Permettono l'uso della moto in pista. Prodotti in collaborazione con Rizoma.

Mirror hole covers. Ideal for closing holes in the headlight fairing left after the removal of the rear-view mirrors. They allow for the use of the bike on the track. Manufactured in partnership with Rizoma.

Abdeckung für Spiegelbohrungen. Ideal zum Verschließen der Bohrungen in der Cockpitverkleidung, die zurückbleiben, wenn die Rückspiegel abgenommen werden. Ermöglichen den Motorradeinsatz auf der Rennstrecke. Hergestellt in Zusammenarbeit mit Rizoma.



Cache-trou de rétroviseurs. C'est la solution idéale pour boucher les trous sur la bulle visibles lorsqu'on enlève les rétroviseurs. Ils permettent d'utiliser la moto sur piste. Produits en collaboration avec Rizoma.

Cover orificios espejos. Son ideales para cerrar los orificios en la cúpula realizados para la extracción de los espejos retrovisores. Permiten el uso de la moto en la pista. Producidos en colaboración con Rizoma.

Coberturas para os furos dos espelhos. São ideais para fechar os furos no para-brisa bolha devidos à remoção dos espelhos retrovisores. Permitem usar a moto na pista. Produzidos em colaboração com Rizoma.

ミラーホールカバー。リアビューミラーを取り外した際にできるヘッドライトフェアリングの穴をふさぎます。サーキットでの走行が可能になります。Rizoma 社との共同開発。

镜孔盖。非常适合填充整流罩上由于后视镜的拆除留下的孔洞。可以在赛道上使用摩托车。与 Rizoma 合作生产。

   97381151AA

PANIGALE V2, PANIGALE V2 BAYLISS, PANIGALE V4, PANIGALE V4 S, PANIGALE V4 S CORSE



This product is intended for racing vehicles used only in closed-course competition. Operation on public roads is prohibited by law.



Cover frizione in alluminio dal pieno. Scolpita nel metallo, questa cover protegge la frizione e costituisce un ulteriore elemento distintivo per la tua moto.

Billet aluminium clutch cover. Cut out of solid metal, this cover protects the clutch and adds another distinctive element to your bike.

Kupplungsdeckel aus Aluminium, aus dem Vollen gearbeitet. Das ins Metall „gemeisselte“ Cover bietet der Kupplung Schutz und wird zu einem weiteren charakteristischen Kennzeichen Ihres Motorrads.

Cache embrayage en aluminium usiné dans la masse. Sculpté dans le métal, ce cache protège l'embrayage et représente un élément distinctif ultérieur pour votre moto.

Cover embrague de aluminio de pieza maciza. Tallado en metal, este cover protege el embrague y constituye un elemento distintivo adicional para tu moto.

Tampa da embreagem em alumínio usinada em peça única. Esculpida no metal, esta cobertura protege a embreagem e constitui um ulterior elemento característico para a sua moto.

ビレットアルミニウム製クラッチカバー 金属から削り出されたカバーはクラッチを保護するだけでなく、バイクを演出する個性的なエレメントにもなります。

铝坯加工而成的离合器盖。这款外壳采用金属雕刻，为离合器提供保护，是您摩托车的另一个独特元素。

A 97380362A

PANIGALE V2, PANIGALE V2 BAYLISS



Rete di protezione per radiatore acqua. Realizzata in alluminio, contribuisce a proteggere l'impianto di raffreddamento dai detriti, esaltando al contempo l'estetica della moto.

Protective mesh for water radiator. Made from aluminium, helps protect the cooling system from rocks and road debris while providing aesthetic appeal.

Schutzgitter für Wasserkühler. Aus Aluminium gefertigt, eignet es sich zum Schutz der Kühlanlage vor Steinschlag und unterstreicht gleichzeitig die Ästhetik des Motorrads.

Grille de protection pour radiateur eau. Réalisée en aluminium, elle contribue à protéger le circuit de refroidissement contre les débris tout en exaltant l'esthétique de la moto.

Red de protección para el radiador de agua. Realizada en aluminio, contribuye a proteger el sistema de refrigeración de los detritos, resaltando al mismo tiempo la estética de la moto.

Rede de proteção para o radiador de água. Realizada em alumínio, contribui a proteger o sistema de arrefecimento contra os detritos, exaltando ao mesmo tempo a estética da moto.

ラジエーター用プロテクショングリッド。アルミニウム製でラジエーターを破片から保護すると同時に、バイクをより美しく飾ります。

水冷却器保护网。采用铝金属制成，有助于保护冷却系统免受碎屑的侵袭，同时强化了摩托车的外观。



A 97380101B

PANIGALE V2, PANIGALE V2 BAYLISS

Rete di protezione per radiatore olio. Realizzata in alluminio con anodizzazione di alta qualità per mantenere l'aspetto originale nel tempo, garantisce un'ottima protezione dell'impianto di raffreddamento dai detriti, esaltando al contempo l'estetica della moto.

Protective mesh for oil cooler. Made from aluminium with high-quality anodising to keep the original appearance over time, it ensures optimal protection of the cooling system from debris, enhancing the look of the bike at the same time.

Schutzgitter für Ölkühler. Hergestellt aus Aluminium mit hochqualitativer Eloxierung, um das ursprüngliche Aussehen auch über die Zeit hinweg zu erhalten, bietet dieses Zubehör einen hervorragenden Schutz des Kühlsystems vor Schottersteinen und unterstreicht gleichzeitig die Ästhetik des Motorrads.

Grille de protection pour radiateur huile. Fabriquée en aluminium avec anodisation de haute qualité qui conserve l'aspect d'origine dans le temps, elle protège le système de refroidissement des débris tout en mettant en valeur l'esthétique de la moto.

Red de protección para radiador de aceite. Realizada en aluminio con anodización de alta calidad para conservar el aspecto original a lo largo del tiempo, garantiza una óptima protección del sistema de refrigeración contra los detritos, acentuando, al mismo tiempo, la estética de la moto.

Rede de proteção para radiador de óleo. Realizada em alumínio com anodização de alta qualidade para manter a aparência original ao longo do tempo, garante ótima proteção do sistema de refrigeração contra detritos, ressaltando ao mesmo tempo a estética da moto.

オイルクーラー用プロテクショングリッド 高品質アルマイト処理が施されたアルミニウム製で時間が経過しても元の美しさを保ちます。また、破片などから冷却システムをしっかりと保護し、同時にバイクの外観を美しく引き立てます。

油冷却器保护网。采用高质量阳极氧化铝制成，使其具有持久的原始外观，更好地保护冷却系统免受碎屑的影响，同时增强摩托车的美感。

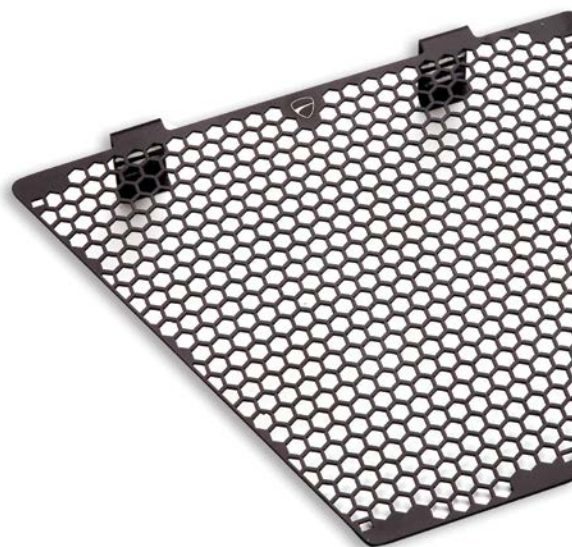

A 97380941A

PANIGALE V4, PANIGALE V4 R, PANIGALE V4 S, PANIGALE V4 SPECIALE, PANIGALE V4 25° ANN. 916, PANIGALE V4 S CORSE, PANIGALE V4 SP, PANIGALE V4 SP2

Tappo serbatoio in alluminio dal pieno. L'inconfondibile design Ducati si unisce all'esperienza di Rizoma per dare vita a un dettaglio unico, tutto made in Italy, che esalta l'estetica della moto. Realizzato in alluminio dal pieno, mantiene l'aspetto originale nel tempo grazie all'anodizzazione di alta qualità. Dotato di sistema anti-manomissione per garantire il massimo della sicurezza. L'apposita chiave fornita a corredo, che riproduce lo scudetto Ducati, rende il design di questo accessorio ancora più inconfondibile e il rifornimento molto più rapido, in un perfetto connubio tra funzionalità e stile.

Billet aluminium tank cap. The unmistakable Ducati design is combined with Rizoma's experience to create a unique detail, made entirely in Italy, which enhances the bike's aesthetics. Made from billet aluminium, it maintains its original appearance over time thanks to high quality anodising. Equipped with an anti-tamper system to guarantee maximum safety. The special key supplied, which reproduces the Ducati shield, makes this accessory stand out for its design and makes refuelling much faster, in a perfect combination of functionality and style.

Tankverschluss aus Aluminium, aus dem Vollen gearbeitet. Das unverwechselbare Ducati Design wird mit der Erfahrung von Rizoma kombiniert, um ein einzigartiges Detail zu schaffen, das vollständig in Italien hergestellt wird und die Ästhetik des Fahrrads unterstreicht. Hergestellt aus Knüppelaluminium, behält es dank der hochwertigen Eloxierung sein ursprüngliches Aussehen über die Zeit. Ausgestattet mit einem Manipulationsschutzsystem, um maximale Sicherheit zu gewährleisten. Der mitgelieferte Spezialschlüssel, der das Ducati-Schild nachbildet, zeichnet dieses Zubehör durch sein Design aus und ermöglicht ein viel schnelleres Tanken in einer perfekten Kombination aus Funktionalität und Stil.

Bouchon du réservoir en aluminium usiné dans la masse. Le design inimitable de Ducati s'allie à l'expérience de Rizoma pour créer un détail unique, entièrement made in Italy, qui rehausse l'esthétique de la moto. Fabriqué en aluminium usiné dans la masse, il conserve son aspect d'origine au fil du temps grâce au processus d'anodisation de haute qualité. Doté d'un système anti-vandalisme pour assurer une sécurité maximale. La clé spéciale fournie, qui reproduit l'écusson Ducati, lui confère un design encore plus reconnaissable et assure un ravitaillement beaucoup plus rapide, en conjuguant parfaitement la fonctionnalité avec le style.

Tapón depósito de aluminio de pieza maciza. El inconfundible diseño Ducati se une a la experiencia de Rizoma para dar vida a un detalle único, completamente Made in Italy, que resalta la estética de la moto. Realizado de aluminio de pieza maciza, mantiene el aspecto original a lo largo del tiempo gracias a la anodización de alta calidad. Dotado de sistema antimanipulación para garantizar la máxima seguridad. La llave específica suministrada, que reproduce el escudo Ducati, da al diseño de este accesorio un estilo aún más inconfundible y permite un abastecimiento mucho más rápido, en una perfecta combinación entre funcionalidad y estilo.

Tampa de tanque em alumínio usinada em peça única. O inconfundível design da Ducati junta-se à experiência da Rizoma para criar um detalhe único, totalmente made in Italy, que destaca a estética da moto. Realizada em alumínio, mantém a sua aparência original ao longo do tempo graças à anodização de alta qualidade. Dotada de sistema antivolação para garantir o máximo da segurança. A específica chave fornecida, que reproduz o escudo Ducati, torna o design deste acessório ainda mais inconfundível e o abastecimento mais rápido, em uma perfeita união entre funcionalidade e estilo.

ビレットアルミニウム製フィルタープラグ。Ducati 独特のデザインと Rizoma の豊富な経験により、イタリアで生産される全てのディテールは、バイクの美しさを際立たせます。ビレットアルミニウム製。高品質アルマイト処理が施され、長期の耐候性を維持します。いたづらを抑止するセキュリティシステムを備えます。付属キーには Ducati シールドロゴがあしらわれ、給油を早く済ます機能性とスタイリッシュさを兼ね備えたアクセサリです。

实心加工而成的铝制油箱盖。杜卡迪无与伦比的设计与 Rizoma 的丰富经验相结合，诞生了这一纯意大利制造的独特细节，突显了摩托车的美感。采用铝坯加工而成，由于采用高质量的阳极氧化，使其具有持久的原始外观。配备了防篡改系统，可以确保最大的安全性。随车配备的专用钥匙上再现了杜卡迪盾徽，让这一配件的设计更加独特、加油更加快速，是性能与风格的完美结合。

A ■ 97780051BA

PANIGALE V2, PANIGALE V2 BAYLISS, PANIGALE V4, PANIGALE V4 R, PANIGALE V4 S, PANIGALE V4 SPECIALE, PANIGALE V4 25° ANN. 916, PANIGALE V4 S CORSE, PANIGALE V4 SP, PANIGALE V4 SP2

A ■ 97780051BB

PANIGALE V2, PANIGALE V2 BAYLISS, PANIGALE V4, PANIGALE V4 R, PANIGALE V4 S, PANIGALE V4 S CORSE, PANIGALE V4 SP, PANIGALE V4 SP2





DUCATI
by
Rizoma

Contrappesi manubrio in alluminio dal pieno. L'inconfondibile design Ducati si unisce all'esperienza di Rizoma in un prezioso accessorio, che oltre a offrire una protezione per il manubrio in caso di caduta, riduce le vibrazioni. Realizzati in alluminio dal pieno, l'alta qualità dell'anodizzazione e la lavorazione di CNC mantengono l'aspetto originale nel tempo. Le eleganti rifiniture conferiscono ancora più grinta al look della moto.

Billet aluminium handlebar balancing weights. The unmistakable Ducati design is combined with Rizoma's experience in this fine accessory, which not only offers protection for the handlebar in the event of a fall, but also reduces vibrations. Made from billet aluminium, the high quality of anodising and CNC machining allow it to maintain its original appearance over time. The elegant finishes make the bike's look that extra bit bolder.

Lenker-Gegengewichte aus Aluminium, aus dem Vollen gearbeitet. Das unverkennbare Ducati Design vereint sich mit der Erfahrung von Rizoma in einem Zubehörteil, das nicht nur den Lenker im Falle eines Sturzes schützt, sondern auch die Vibrationen mindert. Sie bestehen Aluminium, das aus dem Vollen bearbeitet wurde, und die hochwertige Eloxierung und sowie die CNC-Bearbeitung sorgen für die langwährende Beibehaltung des ursprünglichen Aussehens. Die eleganten Endbearbeitungen verleihen dem Motorrad noch mehr Biss.

Contrepoids guidon en aluminium usiné dans la masse. Le design inimitable de Ducati s'allie à l'expérience de Rizoma pour créer un accessoire précieux qui, en plus de protéger le guidon en cas de chute, réduit les vibrations. Fabriqués en aluminium usiné dans la masse, la qualité exceptionnelle de l'anodisation et l'usinage par CNC permettent de conserver l'aspect d'origine au fil du temps. Les finitions élégantes donnent à la moto une allure encore plus mordante.

Contrapesos manillar de aluminio de pieza plena. El infundible diseño Ducati se une a la experiencia de Rizoma en un elegante accesorio, que además de ofrecer una protección para el manillar en caso de caída, reduce las vibraciones. Realizados de aluminio de pieza maciza, la alta calidad de la anodización y la elaboración de CNC mantienen el aspecto original a lo largo del tiempo. Los elegantes acabados proporcionan una mayor determinación al look de la moto.

Contrapesos para guidão em alumínio trabalhados em peça única. O infundível design da Ducati junta-se à experiência da Rizoma em um precioso acessório, que além de proteger o guidão no caso de queda, reduz as vibrações. Realizados em alumínio, a alta qualidade da anodização e a usinagem em CNC mantêm a aparência original ao longo do tempo. Os elegantes acabamentos dão ainda mais determinação ao visual da moto.

ビレットアルミニウム製ハンドルバー用カウンターウェイト。Ducati 独特のデザインと Rizoma の豊富な経験をひとつに融合したアクセサリは、転倒時にハンドルバーを守るだけでなく、振動も低減します。高品質アルマイト処理と CNC 加工が施されたビレットアルミニウム製で、時間が経過しても本来の美しさは変わりません。その仕上がりはエレガントでありながら、バイクの外観はさらにアグレッシブになります。

铝制车把配重。杜卡迪无与伦比的设计与 Rizoma 的丰富经验在这款珍贵配件中相结合，除了在跌倒情况下为车把提供保护之外，还减少了震动。采用铝坯加工而成，高质量的阳极氧化和 CNC 加工使其具有持久的原始外观。优雅装饰为摩托车增添了更多的气魄。



Non compatibile con [codice] 96180521A, 96180661A.
Not compatible with [p/n] 96180521A, 96180661A.
Nicht kompatibel mit [Art.-Nr.] 96180521A, 96180661A.
Non compatible avec [référence] 96180521A, 96180661A.
Não compatible com [código] 96180521A, 96180661A.
Não compatível com [código] 96180521A, 96180661A.
一緒に使用できない[部品コード] 96180521A, 96180661A.
不兼容 [代码] 96180521A, 96180661A.



97380861AA
97380861AB

PANIGALE V2, PANIGALE V2 BAYLISS, PANIGALE V4, PANIGALE V4 R, PANIGALE V4 S, PANIGALE V4 25° ANN. 916, PANIGALE V4 S CORSE, PANIGALE V4 SP, PANIGALE V4 SP2



Da montare in abbinamento con codice 97380961A su V2.
To be mounted together with part no. 97380961A on V2.
Montage in Kombination mit der Art.-Nr. 97380961A an V2.
À poser en combinaison avec la référence 97380961A sur V2.
Para montar en combinación con el código 97380961A en V2.
Para serem montados com o código 97380961A na V2.

V2 については、部品番号:97380961A と組み合わせて取り付けてください。
与代码 97380961A 一同安装在 V2 上。





Adattatore per contrappeso manubrio. Suggestito al fine di mantenere invariato il peso di 180 gr dei componenti di serie. Prodotto in collaborazione con Rizoma.

Adapter for handlebar counterweight. Suggested in order to keep unchanged the weight of standard components (180 g). Manufactured in partnership with Rizoma.

Adapter für Lenkergegengewicht. Empfohlen, um das Gewicht der serienmäßigen Komponenten von 180 g unverändert beizubehalten. In Zusammenarbeit mit Rizoma hergestellt.

Adaptateur pour contrepoids guidon. Conseillé pour maintenir inchangé le poids de 180 g des composants de série. Produit en collaboration avec Rizoma.

Adaptador para contrapeso manillar. Sugerido para mantener el peso de 180 g de los componentes de serie invariado. Producido en colaboración con Rizoma.

Adaptador para contrapeso de guidão. Recomendado a fim de manter invariado o peso de 180 g dos componentes de série. Produzida em colaboração com Rizoma.

ハンドルバーカウンターウェイト用アダプター。標準コンポーネントの重量 180 グラムを変えずに維持するために推奨されます。Rizoma 社との共同開発。

车把配重适配器。推荐使用，用于保持标准组件的 180 克重量不变。与 Rizoma 合作生产。



Da montare in abbinamento con [codice] 97380861AA, 97380861AB.
Must be installed with [p/n] 97380861AA, 97380861AB.
Zur Montage in Verbindung mit [Art.-Nr.] 97380861AA, 97380861AB.
À installer en combinaison avec [référence] 97380861AA, 97380861AB.
Para montar combinada con [código] 97380861AA, 97380861AB.
A ser montada com [código] 97380861AA, 97380861AB.
組み合わせて使用する部品[部品コード] 97380861AA, 97380861AB.
结合 [代码] 安装 97380861AA, 97380861AB.

Adattatore singolo per un solo contrappeso.
Single adapter for single counterweight.
Einzelner Adapter für ein Gegengewicht.
Adaptateur simple pour un seul contrepoids.
Adaptador individual para un único contrapeso.
Adaptador individual para um único contrapeso.
カウンターウェイト 1 個用シングルアダプター。
用于单个配重的单个适配器。



Tappo carico olio. L'inconfondibile design Ducati si unisce all'esperienza di Rizoma per dare vita a un dettaglio unico che impreziosisce il motore. La pregiata lavorazione dell'alluminio anodizzato mantiene l'aspetto originale nel tempo ed esalta il carattere della moto.

Oil filler plug. The unmistakable Ducati design is combined with Rizoma's experience to create a unique detail that enhances the engine. The fine workmanship of anodised aluminium maintains its original appearance over time and enhances the bike's character.

Öleinfüllverschluss. Das unverwechselbare Ducati Design wird mit der Erfahrung von Rizoma kombiniert, um ein einzigartiges Detail zu schaffen, das den Motor der Hypermotard verbessert. Die edle Verarbeitung von eloxiertem Aluminium behält im Laufe der Zeit ihr ursprüngliches Aussehen und unterstreicht den Charakter des Motorrads.

Bouchon de remplissage d'huile. Le design inimitable de Ducati s'allie à l'expérience de Rizoma pour créer un détail unique qui exalte le moteur. Le traitement exclusif d'anodisation de l'aluminium permet de conserver l'aspect d'origine de la pièce au fil du temps et d'exalter le caractère de la moto.

Tapón carga aceite. El inconfundible diseño Ducati se une a la experiencia Rizoma para dar vida a un detalle único que completa el motor. La refinada elaboración del aluminio anodizado mantiene el aspecto original a lo largo del tiempo y resalta el carácter de la moto.

Tampa de enchimento do óleo. O inconfundível design da Ducati junta-se à experiência da Rizoma para criar um detalhe único que adorna o motor. A excelente usinagem do alumínio anodizado mantém a aparência original ao longo do tempo e destaca o caráter da moto.

オイルフィラープラグ Ducati 独特のデザインと Rizoma の豊富な経験がひとつになり、エンジンを美しく演出する他にはないディテールです。アルマイト処理を施した高品質アルミニウム加工でバイク本来のキャラクターを際立たせ、時間が経ってもその美しさは変わりません。

加油口盖。杜卡迪无与伦比的设计与 Rizoma 的丰富经验相结合，诞生了使发动机更为充实的这一独特细节。精细的阳极氧化铝工艺使其具有持久的原始外观并突显了摩托车的特性。

97380961A

PANIGALE V2, PANIGALE V2 BAYLISS

97380871AA

97380871AB

PANIGALE V2, PANIGALE V2 BAYLISS, PANIGALE V4, PANIGALE V4 R, PANIGALE V4 S, PANIGALE V4 SPECIALE, PANIGALE V4 25° ANN. 916, PANIGALE V4 S CORSE, PANIGALE V4 SP, PANIGALE V4 SP2



Ciclistica e impianti frenanti - Chassis and brake systems - Fahrwerk und Bremsanlagen - Partie-cycle et systèmes de freinage - Bastidor y sistemas de frenos - Ciclística e sistemas de frenagem - 車体およびブレーキシステム - 骑行与制动系统

Leva freno. Realizzata con lavorazione 3D e caratterizzata da una linea tipicamente sportiva. Regolabile e snodata, per ridurre la possibilità di rottura. La leggerezza ed aerodinamicità, unite ad un elevato grip, forniscono un alto livello di performance. Sviluppata in collaborazione con Rizoma.

Brake lever. Made with 3D machining and featuring a sporty line. Adjustable and articulated to reduce the possibility of breakage. Lightness and aerodynamics coupled with excellent grip provide a high level of performance. Developed in partnership with Rizoma.

Bremshebel. Mit 3D-Bearbeitung gefertigt und durch eine typisch sportliche Linie geprägt. Mit Gelenk und einstellbar - für eine geringere Bruchgefahr. Die Faktoren Leichtigkeit und Aerodynamik verbunden mit einem höheren Grip bieten ein hohes Niveau an Performance. In Zusammenarbeit mit Rizoma entwickelt.

Levier de frein. Réalisé avec usinage 3D et caractérisé par une ligne typiquement sportive. Réglable et articulé, pour réduire la possibilité de rupture. La légèreté et l'aérodynamisme, unis à un grip élevé, fournissent un haut niveau de performance. Développé en collaboration avec Rizoma.

Leva freno. Realizada con elaboración 3D y caracterizada por una línea típicamente deportiva. Regulable y articulada, para reducir la posibilidad de rotura. La ligereza y aerodinámica, unidas a una elevada adherencia, brindan un alto nivel de prestaciones. Desarrollada en colaboración con Rizoma.

Alavanca de freio. Realizada com usinagem 3D e caracterizada por uma linha tipicamente esportiva. Ajustável e articulada, para reduzir a possibilidade de ruptura. A leveza e o aerodinamismo, acompanhados de uma elevada aderência, fornecem um alto nível de desempenho. Desenvolvida em colaboração com Rizoma.

ブレーキレバー。3D加工によるスポーティなエアロダイナミックデザインが特徴。破損しにくい調節可能な可倒式です。軽く、エアロダイナミクスとグリップ力に優れた高性能。Rizoma 社との共同開発。

制动杆。经 3D 加工制成，具有典型的运动线条。采用铰接且可调节，可以减少断裂的可能性。高抓地力下的轻便和空气动力学，提供了高水平的性能。与 Rizoma 合作开发。

A ■ 96180761AA

PANIGALE V2, PANIGALE V2 BAYLISS, PANIGALE V4, PANIGALE V4 R, PANIGALE V4 S, PANIGALE V4 S CORSE



Leva frizione. Realizzata con lavorazione 3D e caratterizzata da una linea tipicamente sportiva. Regolabile e snodata, per ridurre la possibilità di rottura. La leggerezza ed aerodinamicità, unite ad un elevato grip, forniscono un alto livello di performance. Sviluppata in collaborazione con Rizoma.

Clutch lever. Made with 3D machining and featuring a sporty line. Adjustable and articulated to reduce the possibility of breakage. Lightness and aerodynamics coupled with excellent grip provide a high level of performance. Developed in partnership with Rizoma.

Kupplungshebel. Mit 3D-Bearbeitung gefertigt und durch eine typisch sportliche Linie geprägt. Mit Gelenk und einstellbar - für eine geringere Bruchgefahr. Die Faktoren Leichtigkeit und Aerodynamik verbunden mit einem höheren Grip bieten ein hohes Niveau an Performance. In Zusammenarbeit mit Rizoma entwickelt.

Levier d'embrayage. Réalisé avec usinage 3D et caractérisé par une ligne typiquement sportive. Réglable et articulé, pour réduire la possibilité de rupture. La légèreté et l'aérodynamisme, unis à un grip élevé, fournissent un haut niveau de performance. Développé en collaboration avec Rizoma.

Leva embrague. Realizada con elaboración 3D y caracterizada por una línea típicamente deportiva. Regulable y articulada, para reducir la posibilidad de rotura. La ligereza y aerodinámica, unidas a una elevada adherencia, brindan un alto nivel de prestaciones. Desarrollada en colaboración con Rizoma.

Alavanca da embreagem. Realizada com usinagem 3D e caracterizada por uma linha tipicamente esportiva. Ajustável e articulada, para reduzir a possibilidade de ruptura. A leveza e o aerodinamismo, acompanhados de uma elevada aderência, fornecem um alto nível de desempenho. Desenvolvida em colaboração com Rizoma.

クラッチレバー。3D加工によるスポーティなエアロダイナミックデザインが特徴。破損しにくい調節可能な可倒式です。軽く、エアロダイナミクスとグリップ力に優れた高性能。Rizoma 社との共同開発。

离合杆。经 3D 加工制成，具有典型的运动线条。采用铰接且可调节，可以减少断裂的可能性。高抓地力下的轻便和空气动力学，提供了高水平的性能。与 Rizoma 合作开发。

A ■ 96180771AA

PANIGALE V2, PANIGALE V2 BAYLISS, PANIGALE V4, PANIGALE V4 R, PANIGALE V4 S, PANIGALE V4 S CORSE



Protezione leva freno. L'inconfondibile design Ducati si unisce all'esperienza di Rizoma in un accessorio sviluppato per migliorare la sicurezza del pilota, prevenendo l'attivazione accidentale del freno anteriore. Dotato di contrappeso sinistro per garantire la massima stabilità. L'anodizzazione di alta qualità mantiene l'aspetto originale nel tempo e il design raffinato esalta l'anima sportiva della moto.

Brake lever protection. The unmistakable Ducati design is combined with Rizoma's experience in an accessory that was developed to improve rider safety, preventing accidental front brake activation. Equipped with a left counterweight to ensure maximum stability. The high quality anodising maintains its original appearance over time and the refined design enhances the bike's sporting spirit.

Bremshebelschutz. Das unverkennbare Ducati Design in Kombination mit der Erfahrung von Rizoma in einem Zubehörteil, das zur Verbesserung der Sicherheit des Fahrers konzipiert wurde und der versehentlichen Betätigung der Vorderradbremse vorbeugt. Mit linkem Gegengewicht ausgestattet, damit maximale Stabilität gewährleistet ist. Durch die hochwertige Eloxierung bleibt das ursprüngliche Aussehen lange erhalten - das edle Design hebt die sportliche Seele dieses Motorrads hervor.

Protection levier de frein. Le design inimitable de Ducati s'allie à l'expérience de Rizoma pour créer un accessoire conçu pour améliorer la sécurité du pilote en empêchant l'activation accidentelle du frein avant. Équipé d'un contrepoids gauche pour assurer une stabilité maximale. L'anodisation de haute qualité conserve l'aspect d'origine au fil du temps et le design raffiné renforce l'âme sportive de la moto.

Protección leva freno. El inconfundible diseño Ducati se une a la experiencia de Rizoma en un accesorio desarrollado para mejorar la seguridad del piloto, evitando la activación accidental del freno delantero. Dotada de contrapeso izquierdo para garantizar la máxima estabilidad. La anodización de alta calidad mantiene el aspecto original a lo largo del tiempo y el diseño refinado acentúa el alma deportiva de la moto.

Proteção para alavanca de freio. O inconfundível design da Ducati junta-se à experiência da Rizoma em um acessório desenvolvido para melhorar a segurança do piloto, prevenindo a ativação acidental do freio dianteiro. Dotado de contrapeso esquerdo para garantir a máxima estabilidade. A anodização de alta qualidade mantém a aparência original ao longo do tempo e o design requintado desataca o espírito racing da moto.

ブレーキレバープロテクション。ライダーの安全を向上するために開発されたアクセサリの中に、Ducati 独特のデザインと Rizoma の豊富な経験がひとつになりました。安定性を最大限に高めるために、左側ハンドル用にカウンターウェイトを備えます。高品質アルマイト処理が施され、時間が経過しても変わらない美しさに加え、洗練されたデザインでバイク本来のスポーツ・スピリットを力強く表現します。

制动杆保护装置。杜卡迪无与伦比的设计与 Rizoma 的丰富经验在这款珍贵配件中相结合，配件生产用于提高车手的安全性，防止前制动器意外激活。配备了左侧配重以保证最大的稳定性。高质量的阳极氧化使其具有持久的原始外观，精致的设计突显了摩托车的运动灵魂。



Non compatibile con [codice] 97380861AA, 97380861AB.
Not compatible with [p/n] 97380861AA, 97380861AB.
Nicht kompatibel mit [Art.-Nr.] 97380861AA, 97380861AB.
Non compatible avec [référence] 97380861AA, 97380861AB.
No compatible con [código] 97380861AA, 97380861AB.
Não compatível com [código] 97380861AA, 97380861AB.
一緒に使用できない[部品コード] 97380861AA, 97380861AB.
不兼容 [代码] 97380861AA, 97380861AB.

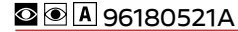

PANIGALE V2, PANIGALE V2 BAYLISS, PANIGALE V4, PANIGALE V4 R, PANIGALE V4 S, PANIGALE V4 S CORSE, PANIGALE V4 SP, PANIGALE V4 SP2



Da montare con adattatori dedicati.
To be mounted with dedicated adapters.
Montage mit den spezifischen Adaptern.
À poser avec des adaptateurs dédiés.
Para montar con adaptadores específicos.
Para serem montados com adaptadores dedicados.
専用アダプターと一緒に取り付けてください。
与专用适配器一同安装。





DUCATI

DUCATI

Set adattatori protezione leva freno. L'esperienza Ducati si unisce alla sapiente cura costruttiva di Rizoma in un accessorio studiato per il montaggio del set protezione leva freno e contrappeso sinistro. L'alluminio anodizzato di altissima qualità e finemente lavorato di CNC garantisce un'elevata resistenza.

Brake lever protection adapter set. The Ducati experience is combined with Rizoma's skilful workmanship in an accessory designed for mounting the brake lever protection set and left counterweight. The very high quality and finely CNC machined anodised aluminium guarantees high resistance.

Satz Adapter für Bremshebelschutz. Die Erfahrung von Ducati in Kombination mit der gekonnten Konstruktionsorgfalt von Rizoma, in einem Zubehörteil, das für die Montage des Satzes Bremshebelschutz und linkes Gegengewicht konzipiert ist. Das äußerst hochwertige, eloxierte Aluminium mit feiner CNC-Bearbeitung garantiert hohe Festigkeit.

Jeu d'adaptateurs protection levier de frein. L'expérience de Ducati s'allie au savoir-faire technique de Rizoma dans la création d'un accessoire conçu pour le montage de l'ensemble de protection levier de frein et contrepoids gauche. L'aluminium anodisé de haute qualité, finement usiné par CNC, garantit une résistance élevée.

Set adaptadores protección leva freno. La experiencia Ducati se une al experimentado desarrollo constructivo de Rizoma en un accesorio estudiado para el montaje del set de protección leva freno y contrapeso izquierdo. El aluminio anodizado de altísima calidad y elaborado con precisión de CNC garantiza una elevada resistencia.

Conjunto de adaptadores de proteção para alavanca de freio. A experiência da Ducati junta-se à hábil construção da Rizoma em um acessório concebido para a montagem do conjunto de proteção do pedal de freio e do contrapeso esquerdo. O alumínio anodizado de altíssima qualidade e finamente usinado em CNC garante elevada resistência.

Adattatori protezione leva freno. Creati per il montaggio del set protezione leva freno e contrappeso sinistro. Prodotti in collaborazione con Rizoma.

Adapters for brake lever protection. Created for the assembly of LH counterweight and brake lever protection set. Manufactured in partnership with Rizoma.

Adapter für Bremshebelschutz. Für die Montage des Sets des Bremshebelschutzes und des linken Gegengewichts entwickelt. Hergestellt in Zusammenarbeit mit Rizoma.

Adaptateurs pour protection levier de frein. Réalisés pour la pose du jeu de protection levier de frein et contrepoids gauche. Produits en collaboration avec Rizoma.

Adaptadores protección leva freno. Creados para el montaje del set protección leva freno y contrapeso izquierdo. Producidos en colaboración con Rizoma.

Adaptadores de proteção para alavanca de freio. Criados para a montagem do conjunto de proteção para alavanca de freio e contrapeso esquerdo. Produzidos em colaboração com Rizoma.

ブレーキレバープロテクションアダプター。ブレーキレバーのプロテクションと左側カウンターウェイトのセット取り付け用です。Rizoma 社との共同開発。

制动杆保护装置适配器。用于制动杆保护装置套件和左侧配重的安装。与 Rizoma 合作生产。

ブレーキレバープロテクションアダプターセット。Ducati の豊かな経験と Rizoma の緻密な製造技術が、ブレーキレバーと左側カウンターウェイトの取り付け用に開発されたこのアクセサリの中に結実します。アルマイト処理した高品質アルミニウムと精密な CNC 加工によって、高強度を実現しています。

制动杆保护装置适配器套件。杜卡迪经验与 Rizoma 精巧的结构在这款配件中相结合，用于安装制动杆保护装置套件和左侧配重。超高质量的 CNC 精细加工阳极氧化铝保证了卓越的耐用性。



Da montare in abbinamento con [codice] 96180521A.
Must be installed with [p/n] 96180521A.
Zur Montage in Verbindung mit [Art.-Nr.] 96180521A.
À installer en combinaison avec [référence] 96180521A.
Para montar combinada con [código] 96180521A.
A ser montada com [código] 96180521A.
組み合わせて使用する部品[部品コード] 96180521A.
结合 [代码] 安装 96180521A.

Non compatibile con [codice] 97380861AA, 97380861AB.
Not compatible with [p/n] 97380861AA, 97380861AB.
Nicht kompatibel mit [Art.-Nr.] 97380861AA, 97380861AB.
Non compatible avec [référence] 97380861AA, 97380861AB.
No compatible con [código] 97380861AA, 97380861AB.
Não compatível com [código] 97380861AA, 97380861AB.
一緒に使用できない[部品コード] 97380861AA, 97380861AB.
不兼容 [代码] 97380861AA, 97380861AB.

A 96180661A

PANIGALE V4, PANIGALE V4 R, PANIGALE V4 S, PANIGALE V4 S CORSE, PANIGALE V4 SP, PANIGALE V4 SP2



Da montare in abbinamento con [codice] 96180521A.
Must be installed with [p/n] 96180521A.
Zur Montage in Verbindung mit [Art.-Nr.] 96180521A.
À installer en combinaison avec [référence] 96180521A.
Para montar combinada con [código] 96180521A.
A ser montada com [código] 96180521A.
組み合わせて使用する部品[部品コード] 96180521A.
结合 [代码] 安装 96180521A.

A 96180681A

PANIGALE V2, PANIGALE V2 BAYLISS



Coppia manopole. Ispirate al mondo delle corse, queste manopole garantiscono un ottimo grip in ogni situazione di guida. Costruite per evitare scivolamenti accidentali della mano e ridurre le vibrazioni percepite.

Pair of handgrips. Inspired by the racing world, these handgrips ensure an excellent grip in every riding situation. Built to avoid accidental slipping of the hand and to reduce the vibrations felt.

Paar Lenkergriffe. Diese, an der Rennsport-Welt inspirierten Lenkergriffe gewährleisten ausgezeichneten Grip in allen Fahrsituationen. Sie sind so konzipiert, dass sie ein plötzliches Abrutschen der Hand verhindern und Vibrationen weniger spüren lassen.

Paire de poignées. Inspirées du monde des courses, ces poignées garantissent un excellent grip dans toutes les situations de conduite. Fabriquées pour éviter les glissements accidentels de la main et réduire les vibrations.

Par puños. Inspirados en el mundo de las carreras, los puños garantizan un agarre perfecto en cualquier condición de conducción. Fabricados para evitar deslizamientos accidentales de la mano y reducir las vibraciones percibidas.

Par de manoplas. Inspiradas no universo das corridas, estas manoplas garantem ótima aderência em qualquer situação de pilotagem. Construídas para evitar deslizamentos acidentais das mãos e reduzir as vibrações percebidas.

ツイストグリップセット。レースの世界から着想を得たグリップは、あらゆるライディング状況下において完璧なグリップを約束します。誤って手が滑るのを防止すると同時に、手で知覚する振動も軽減されるように設計されています。

把手（一对）。灵感来自竞赛世界，这款车握把确保了任何驾驶情况下的最佳抓握感。专为防意外脱手 and 降低感知振动而设计。



96280611AA

PANIGALE V2, PANIGALE V2 BAYLISS, PANIGALE V4, PANIGALE V4 R, PANIGALE V4 S MY18 <=> MY19, PANIGALE V4 25° ANN. 916, PANIGALE V4 S CORSE

Pedane poggiapiedi in alluminio dal pieno. Il design Ducati si unisce all'esperienza di Rizoma per dare vita a un accessorio unico che si sposa perfettamente con la linea della moto. Realizzate in alluminio dal pieno, grazie all'anodizzazione di alta qualità e alla lavorazione superficiale CNC, garantiscono un'elevata resistenza e un miglior appoggio.

Billet aluminium footpegs. Ducati design is combined with Rizoma's experience to create a unique accessory that fits in perfectly with the bike's line. Made from billet aluminium, thanks to high quality anodising and CNC surface machining, they guarantee high strength and better support.

Fußrasten aus Aluminium, aus dem Vollen bearbeitet. Das Ducati Design wird mit der Erfahrung von Rizoma kombiniert, um ein Accessoire mit kräftigen Linien und einer feinen 3D-Oberfläche zu kreieren. Hergestellt aus KAluminium, behält es dank hochwertiger Eloxierung sein ursprüngliches Aussehen und garantiert einen hervorragenden Pumpenschutz im Falle eines Sturzes. Ein Detail, das dem Fahrrad einen noch unverwechselbareren Look verleiht.

Repose-pieds en aluminium usiné dans la masse. Le design de Ducati s'allie à l'expérience de Rizoma pour créer un accessoire unique, qui se marie parfaitement avec les lignes de la moto. Fabriqués en aluminium usiné dans la masse, le traitement exclusif d'anodisation et l'usinage de surface par CNC assurent une résistance élevée et un meilleur appui.

Estribos apoya pies de aluminio de pieza maciza. El diseño Ducati se une a la experiencia de Rizoma para dar vida a un accesorio único, que combina perfectamente con la línea de la moto. Realizados de aluminio de pieza maciza, gracias a la anodización de alta calidad y a la elaboración superficial CNC, garantizan una elevada resistencia y un mejor apoyo.

Pedais de apoio dos pés em alumínio. O design da Ducati junta-se à experiência da Rizoma para criar um acessório único que integra-se perfeitamente à linha da moto. Realizadas em alumínio, graças à anodização de alta qualidade e à usinagem superficial CNC, garantem uma elevada resistência e um apoio melhor.

ビレットアルミニウム製フットペグ。Ducati デザインと Rizoma の豊富な経験がひとつになり、バイクのデザインに溶け込む特別なアクセサリです。ビレットアルミニウム製。高品質アルマイト処理と CNC 加工が施され、高い剛性と快適なサポートを実現しています。

实坯加工而成的铝制脚踏板。杜卡迪的设计与 Rizoma 的丰富经验相结合，诞生了这一独特细节，与摩托车的线条完美结合。采用铝坯加工而成，由于采用高质量的阳极氧化和 CNC 加工，使其具有持久的原始外观，并保证了高度的耐用性和良好的支撑。

A 96280491AA

PANIGALE V2, PANIGALE V2 BAYLISS, PANIGALE V4, PANIGALE V4 R, PANIGALE V4 S, PANIGALE V4 S CORSE



Pedane pilota regolabili in alluminio. Sviluppate grazie all'esperienza di Ducati Corse e alla sapiente cura produttiva di Rizoma. Realizzate in lega di alluminio anodizzato di altissima qualità che mantiene l'aspetto originale nel tempo. Regolabili su più posizioni, permettono al pilota di trovare la posizione che più si adatta alla sua corporatura e al suo stile di guida. Dotate di pedali freno e cambio snodati per minimizzare il rischio di rottura in caso di scivolata. Utilizzano il DQS di serie, che può essere configurato sia come cambio tradizionale sia come cambio rovesciato/racing. Un accessorio indispensabile per i piloti più esigenti che vogliono vivere appieno l'esperienza Panigale.

Adjustable rider footpegs in aluminium. Developed thanks to the experience of Ducati Corse and the skilful productive care of Rizoma. Made of high quality anodised aluminium alloy that maintains its original appearance over time. Adjustable in multiple positions, they allow the rider to find the position that best suits their build and riding style. Equipped with fold-away brake and gearchange pedals to minimise the risk of breakage in the event of a slip. They use the standard DQS, which can be configured both as a traditional shift and as a reversed/racing shift. An essential accessory for the most demanding riders who want to fully enjoy the Panigale experience.

Regulierbare Fußrasten aus Aluminium. Sie wurden auf der Erfahrung von Ducati Corse aufgebaut und mit der gekonnten Produktionsorgfalt von Rizoma hergestellt. Sie sind aus hochwertiger, eloxierter Aluminiumlegierung gefertigt, die ihr ursprüngliches Aussehens über die Zeit hinweg beibehält. Da sie mehrfach verstellbar sind, findet jeder Fahrer die für seinen Körperbau und Fahrstil geeignetste Position. Die Brems- und Schaltpedale sind mit Gelenken versehen, um das Bruchrisiko beim Abrutschen zu minimieren. Hier kommt der serienmäßige DQS zur Anwendung, der sich als herkömmliche Schaltung sowie Schaltung mit umgekehrter Schaltfolge/Racing-Schaltung konfigurieren lässt. Ein unerlässliches Zubehörteil für die anspruchsvollsten Fahrer, die das Panigale-Erlebnis voll genießen möchten.

Repose-pieds pilote réglables en aluminium. Développés grâce à l'expérience de Ducati Corse et au savoir-faire productif de Rizoma. Fabriqués en alliage d'aluminium anodisé de très haute qualité qui permet de conserver l'aspect d'origine de la pièce au fil du temps. Réglables sur plusieurs positions, ils permettent au pilote de trouver la position qui convient le mieux à sa silhouette et à son style de conduite. Équipés de pédales de frein et sélecteur de vitesses articulés pour minimiser le risque de rupture en cas de glissade. Ils utilisent le DQS standard, qui peut être configuré comme sélecteur de vitesses traditionnel ou comme sélecteur inversé / racing. Un accessoire indispensable pour les pilotes les plus exigeants qui veulent profiter pleinement de l'expérience Panigale.

Estribos piloto regulables de aluminio. Desarrollados gracias a la experiencia de Ducati Corse y al experimentado desarrollo constructivo de Rizoma. Realizados de aleación de aluminio anodizado de altísima calidad que mantiene el aspecto original a lo largo del tiempo. Regulables en diferentes posiciones, permiten al piloto encontrar la posición que más se adapta a su compleción y a su estilo de conducción. Dotados de pedales de freno y cambio articulados para minimizar el riesgo de rotura en caso de deslizamiento. Utilizan el DQS de serie, que se puede configurar como cambio tradicional o como cambio invertido/racing. Un accesorio indispensable para los pilotos más exigentes que quieren vivir al máximo la experiencia Panigale.

Pedaleiras para piloto reguláveis em alumínio. Desenvolvidas graças à experiência da Ducati Corse e à hábil produção da Rizoma. Realizadas em liga de alumínio anodizado de altíssima qualidade que mantém a aparência original ao longo do tempo. Ajustáveis em mais posições, permitem ao piloto encontrar a posição mais adequada à sua estatura e ao seu estilo de pilotagem. Dotadas de pedais de freio e de câmbio com rótulas para minimizar o risco de ruptura no caso de derrapagem. Utilizam o DQS de série que pode ser configurado como câmbio tradicional e como câmbio invertido/racing. Um acessório indispensável para os pilotos mais exigentes que desejam vivenciar plenamente a experiência Panigale.

アルミニウム製調整可能ライダーフットペグ。Ducati Corse の優れた経験と Rizoma の緻密な製造技術をもとに開発されました。アルマイト処理が施された最高品質のアルミ合金製で、時間が経ってもその美しさは変わりません。複数のポジションに調節できるため、ライダーの体型や運転スタイルに最適なポジションを設定することができます。可倒式のブレーキペダルとギアチェンジペダルを備え、転倒時の破損のリスクを最小限にとどめます。標準装備の DQS を使用し、通常のノーマルシフトとレース用のリバースシフトとの両方の設定が可能です。Panigale エクスベリエンスを満喫したい、そんなエキスパートライダーに必須のアクセサリです。

铝制可调节驾驶员踏板。诞生自 Ducati Corse 的丰富经验和 Rizoma 的精巧生产。采用超高质量的阳极氧化铝合金制成，使其具有持久的原始外观。多个可调节位置，允许车手找到最适合其身材和驾驶风格的位置。配备了铰接式制动和变速踏板，以便最大程度地减少打滑时断裂的风险。使用标准 DQS，既可以配置传统变速箱，也可以配置倒置/赛车变速箱。对于想要重温享受 Panigale 体验的最严苛车手来说，这是一款不可或缺的配件。

    **96280481A**

PANIGALE V4, PANIGALE V4 R, PANIGALE V4 S, PANIGALE V4 S CORSE



Le regolazioni possibili sono 6.
The possible adjustments are 6.
Es stehen 6 verschiedene Einstellungen zur Verfügung.
On a 6 réglages possibles.
Los ajustes posibles son 6.
Os ajustes possíveis são 6.
6段階に調節できます。
有 6 种可能的调节。



Da montare in abbinamento con codice 96280601AA su V4R.
To be mounted together with part no. 96280601AA on V4R.
Montage in Kombination mit der Art.-Nr. 96280601AA an V4R.
À poser en combinaison avec la référence 96280601AA sur V4R.
Para montar en combinación con el código 96280601AA en V4R.
Para serem montadas com o código 96280601AA na V4R.
V4S については、部品番号:96280601AA と組み合わせて取り付けてください。
与代碼 96280601AA 一同安装在 V4R 上。



6 different positions available:

✓ OEM vs position 1:

- up + 0,5mm
- Forward + 0,5 mm

Front
bike

✓ Other positions

- x-axis + - 10mm
- y-axis + - 10mm

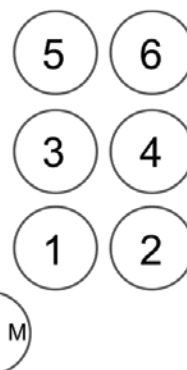

Rear
bike

O E M



Pedane pilota regolabili in alluminio. Sviluppate grazie all'esperienza di Ducati Corse e alla sapiente cura produttiva di Rizoma. Realizzate in lega di alluminio anodizzato di altissima qualità che mantiene l'aspetto originale nel tempo. Regolabili su più posizioni, permettono al pilota di trovare la posizione che più si adatta alla sua corporatura e al suo stile di guida. Dotate di pedali freno e cambio snodati per minimizzare il rischio di rottura in caso di scivolata. Utilizzano il DQS di serie, che può essere configurato sia come cambio tradizionale sia come cambio rovesciato/racing. Un accessorio indispensabile per i piloti più esigenti che vogliono vivere appieno l'esperienza Panigale.

Adjustable rider footpegs in aluminium. Developed thanks to the experience of Ducati Corse and the skilful productive care of Rizoma. Made of high quality anodised aluminium alloy that maintains its original appearance over time. Adjustable in multiple positions, they allow the rider to find the position that best suits their build and riding style. Equipped with fold-away brake and gearchange pedals to minimise the risk of breakage in the event of a slip. They use the standard DQS, which can be configured both as a traditional shift and as a reversed/racing shift. An essential accessory for the most demanding riders who want to fully enjoy the Panigale experience.

Regulierbare Fußrasten aus Aluminium. Sie wurden auf der Erfahrung von Ducati Corse aufbauend und mit der gekonnten Produktionsorgfalt von Rizoma hergestellt. Sie sind aus hochwertiger, eloxierter Aluminiumlegierung gefertigt, die ihr ursprüngliches Aussehen über die Zeit hinweg beibehält. Da sie mehrfach verstellbar sind, findet jeder Fahrer die für seinen Körperbau und Fahrstil geeignetste Position. Die Brems- und Schaltpedale sind mit Gelenken versehen, um das Bruchrisiko beim Abrutschen zu minimieren. Hier kommt der serienmäßige DQS zur Anwendung, der sich als herkömmliche Schaltung sowie Schaltung mit umgekehrter Schaltfolge/Racing-Schaltung konfigurieren lässt. Ein unerlässliches Zubehörteil für die anspruchsvollsten Fahrer, die das Panigale-Erlebnis voll genießen möchten.

Repose-pieds pilote réglables en aluminium. Développés grâce à l'expérience de Ducati Corse et au savoir-faire productif de Rizoma. Fabriqués en alliage d'aluminium anodisé de très haute qualité qui permet de conserver l'aspect d'origine de la pièce au fil du temps. Réglables sur plusieurs positions, ils permettent au pilote de trouver la position qui convient le mieux à sa silhouette et à son style de conduite. Équipés de pédales de frein et sélecteur de vitesses articulés pour minimiser le risque de rupture en cas de glissade. Ils utilisent le DQS standard, qui peut être configuré comme sélecteur de vitesses traditionnel ou comme sélecteur inversé / racing. Un accessoire indispensable pour les pilotes les plus exigeants qui veulent profiter pleinement de l'expérience Panigale.

Estribos piloto regulables de aluminio. Desarrollados gracias a la experiencia de Ducati Corse y al experimentado desarrollo constructivo de Rizoma. Realizados de aleación de aluminio anodizado de altísima calidad que mantiene el aspecto original a lo largo del tiempo. Regulables en diferentes posiciones, permiten al piloto encontrar la posición que más se adapta a su compleción y a su estilo de conducción. Dotados de pedales de freno y cambio articulados para minimizar el riesgo de rotura en caso de deslizamiento. Utilizan el DQS de serie, que se puede configurar como cambio tradicional o como cambio invertido/racing. Un accesorio indispensable para los pilotos más exigentes que quieren vivir al máximo la experiencia Panigale.

Pedaleiras para piloto reguláveis em alumínio. Desenvolvidas graças à experiência da Ducati Corse e à hábil produção da Rizoma. Realizadas em liga de alumínio anodizado de altíssima qualidade que mantém a aparência original ao longo do tempo. Ajustáveis em mais posições, permitem ao piloto encontrar a posição mais adequada à sua estatura e ao seu estilo de pilotagem. Dotadas de pedais de freio e de câmbio com rútuas para minimizar o risco de ruptura no caso de derrapagem. Utilizam o DQS de série que pode ser configurado como câmbio tradicional e como câmbio invertido/racing. Um acessório indispensável para os pilotos mais exigentes que desejam vivenciar plenamente a experiência Panigale.

アルミニウム製調整可能ライダーフットペグ。Ducati Corse の優れた経験と Rizoma の緻密な製造技術をもとに開発されました。アルマイト処理が施された最高品質のアルミニウム合金製で、時間が経ってもその美しさは変わりません。複数のポジションに調節できるため、ライダーの体型や運転スタイルに最適なポジションを設定することができます。可倒式のブレーキペダルとギアチェンジペダルを備え、転倒時の破損のリスクを最小限にとどめます。標準装備の DQS を使用し、通常のノーマルシフトとレース用のリバースシフトとの両方の設定が可能です。Panigale エクスベリエンスを満喫したい、そんなエキスパートライダーに必須のアクセサリーです。

铝制可调节驾驶员踏板。诞生自 Ducati Corse 的丰富经验和 Rizoma 的精巧生产。采用超高质量的阳极氧化铝合金制成，使其具有持久的原始外观。多个可调节位置，允许车手找到最适合其身材和驾驶风格的位置。配备了铰接式制动和变速踏板，以便最大程度地减少打滑时断裂的风险。使用标准 DQS，既可以配置传统变速箱，也可以配置倒置/赛车变速箱。对于想要重温享受 Panigale 体验的最严酷车手来说，这是一款不可或缺的配件。

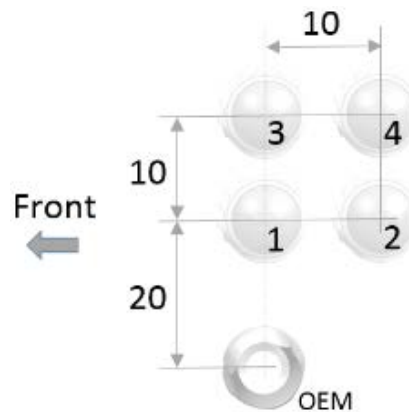

96280621AA

PANIGALE V2, PANIGALE V2 BAYLISS



Le regolazioni possibili sono 4.
The possible adjustments are 4.
Es stehen 4 verschiedene Einstellungen zur Verfügung.
On a 4 réglages possibles.
Los ajustes posibles são 4.
Os ajustes possíveis são 4.
4段階に調節できます。
有 4 种可能的调节。



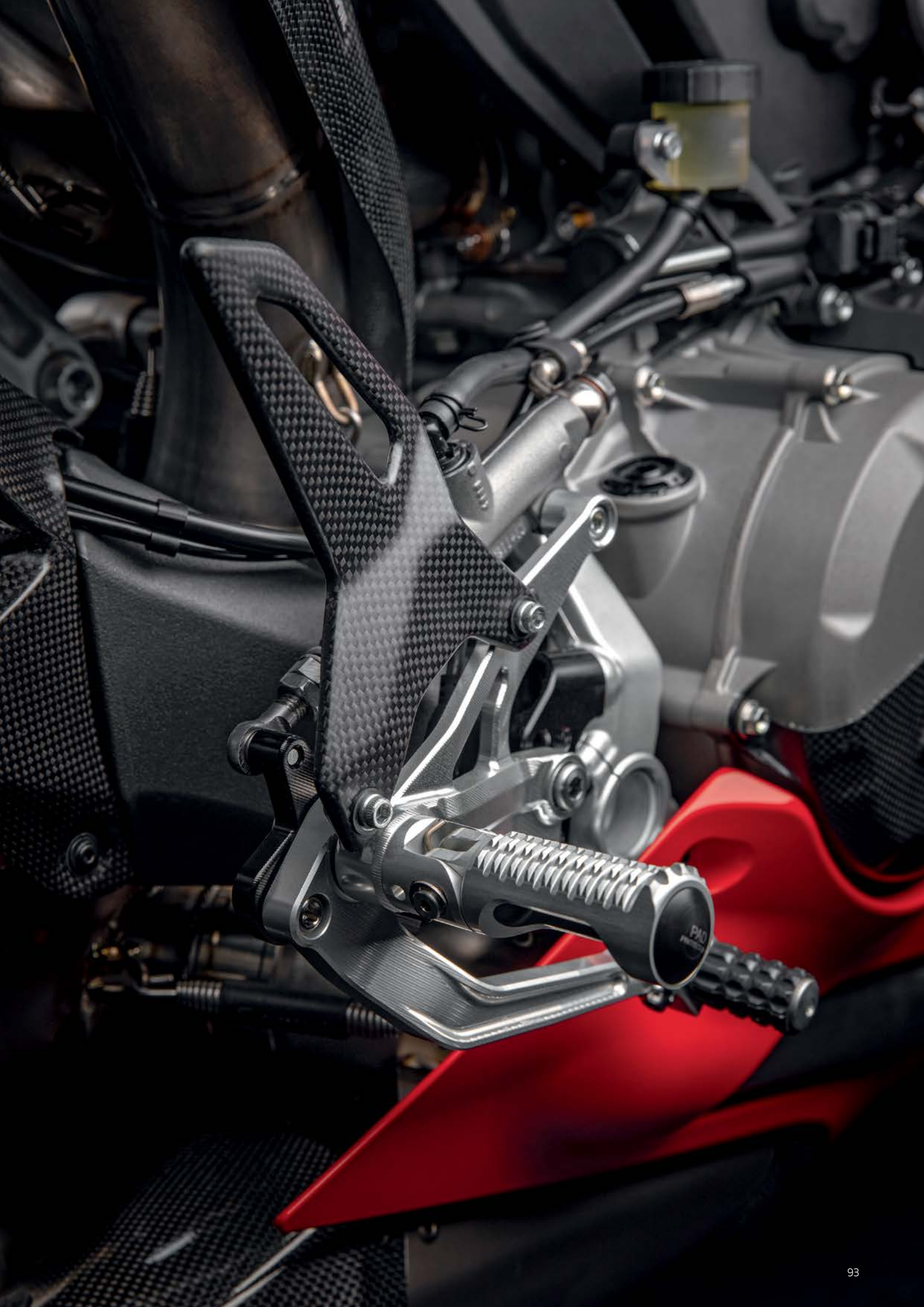

Pedane pilota regolabili in alluminio. Sviluppate grazie all'esperienza di Ducati Corse e alla sapiente cura produttiva di Rizoma. Realizzate in lega di alluminio anodizzato di altissima qualità che mantiene l'aspetto originale nel tempo. Regolabili su più posizioni, permettono al pilota di trovare la posizione che più si adatta alla sua corporatura e al suo stile di guida. Dotate di pedali freno e cambio snodati per minimizzare il rischio di rottura in caso di scivolata. Utilizzano il DQS di serie, che può essere configurato sia come cambio tradizionale sia come cambio rovesciato/racing. Il kit include inoltre due paracalori in fibra di carbonio. Un accessorio indispensabile per i piloti più esigenti che vogliono vivere appieno l'esperienza Panigale.

Adjustable rider footpegs in aluminium. Developed thanks to the experience of Ducati Corse and the skilful productive care of Rizoma. Made of high quality anodised aluminium alloy that maintains its original appearance over time. Adjustable in multiple positions, they allow the rider to find the position that best suits their build and riding style. Equipped with fold-away brake and gearchange pedals to minimise the risk of breakage in the event of a slip. They use the standard DQS, which can be configured both as a traditional shift and as a reversed/racing shift. The kit also includes two heat protections in carbon fibre. An essential accessory for the most demanding riders who want to fully enjoy the Panigale experience.

Regulierbare Fußrasten aus Aluminium. Sie wurden auf der Erfahrung von Ducati Corse aufbauend und mit der gekonnten Produktionssorgfalt von Rizoma hergestellt. Sie sind aus hochwertiger, eloxierter Aluminiumlegierung gefertigt, die ihr ursprüngliches Aussehen über die Zeit hinweg beibehält. Da sie mehrfach verstellbar sind, findet jeder Fahrer die für seinen Körperbau und Fahrstil geeignetste Position. Die Brems- und Schaltpedale sind mit Gelenken versehen, um das Bruchrisiko beim Abrutschen zu minimieren. Hier kommt der serienmäßige DQS zur Anwendung, der sich als herkömmliche Schaltung sowie Schaltung mit umgekehrter Schaltfolge/Racing-Schaltung konfigurieren lässt. Darüber hinaus sind zwei Hitzeschutzelemente aus Kohlefaser im Kit enthalten. Ein unerlässliches Zubehörteil für die anspruchsvollsten Fahrer, die das Panigale-Erlebnis voll genießen möchten.



Repose-pieds pilote réglables en aluminium. Développés grâce à l'expérience de Ducati Corse et au savoir-faire productif de Rizoma. Fabriqués en alliage d'aluminium anodisé de très haute qualité qui permet de conserver l'aspect d'origine de la pièce au fil du temps. Réglables sur plusieurs positions, ils permettent au pilote de trouver la position qui convient le mieux à sa silhouette et à son style de conduite. Équipés de pédales de frein et sélecteur de vitesses articulés pour minimiser le risque de rupture en cas de glissade. Ils utilisent le DQS standard, qui peut être configuré comme sélecteur de vitesses traditionnel ou comme sélecteur inversé / racing. Le kit comprend en outre deux pare-chaleurs en fibre de carbone. Un accessoire indispensable pour les pilotes les plus exigeants qui veulent profiter pleinement de l'expérience Panigale.

Estribos piloto regulables de aluminio. Desarrollados gracias a la experiencia de Ducati Corse y al experimentado desarrollo constructivo de Rizoma. Realizados de aleación de aluminio anodizado de altísima calidad que mantiene el aspecto original a lo largo del tiempo. Regulables en diferentes posiciones, permiten al piloto encontrar la posición que más se adapta a su compleción y a su estilo de conducción. Dotados de pedales de freno y cambio articulados para minimizar el riesgo de rotura en caso de deslizamiento. Utilizan el DQS de serie, que se puede configurar como cambio tradicional o como cambio invertido/racing. El kit incluye además dos protectores calor de fibra de carbono. Un accesorio indispensable para los pilotos más exigentes que quieren vivir al máximo la experiencia Panigale.

Pedaleiras para piloto reguláveis em alumínio. Desenvolvidas graças à experiência da Ducati Corse e à hábil produção da Rizoma. Realizadas em liga de alumínio anodizado de altíssima qualidade que mantém a aparência original ao longo do tempo. Ajustáveis em mais posições, permitem ao piloto encontrar a posição mais adequada à sua estatura e ao seu estilo de pilotagem. Dotadas de pedais de freio e de câmbio com rótulas para minimizar o risco de ruptura no caso de derrapagem. Utilizam o DQS de série que pode ser configurado como câmbio tradicional e como câmbio invertido/racing. O conjunto também inclui protetores antic calor em fibra de carbono. Um acessório indispensável para os pilotos mais exigentes que desejam viver plenamente a experiência Panigale.

アルミニウム製調整可能ライダーフットペグ。Ducati Corse の優れた経験と Rizoma の緻密な製造技術をもとに開発されました。アルマイト処理が施された最高品質のアルミ合金製で、時間が経ってもその美しさは変わりません。複数のポジションに調節できるため、ライダーの体型や運転スタイルに最適なポジションを設定することができます。可倒式のブレーキペダルとギアチェンジペダを備え、転倒時の破損のリスクを最小限にとどめます。標準装備のDQSを使用し、通常のギアチェンジとリバースギアチェンジとの両方の設定が可能です。キットには、カーボンファイバー製ヒートガード 2個も付属します。Panigale エクスペリエンスを満喫したい、そんな熟練ライダーに必須のアクセサリです。

铝制可调节驾驶员踏板。诞生自 Ducati Corse 的丰富经验和 Rizoma 的精巧生产。采用超高质量的阳极氧化铝合金制成，使其具有持久的原始外观。多个可调节位置，允许车手找到最适合其身材和驾驶风格的位置。配备了铰接式制动和变速踏板，以便最大程度地减少打滑时断裂的风险。使用标准 DQS，既可以配置传统变速箱，也可以配置倒置/赛车变速箱。该套件还包括两个碳纤维隔热罩。对于想要重温享受 Panigale 体验的最严苛车手来说，这是一款不可或缺的配件。

  **A 96280651AA**

PANIGALE V4 SUPERLEGGERA



Le regolazioni possibili sono 6.
The possible adjustments are 6.
Es stehen 6 verschiedene Einstellungen zur Verfügung.
On a 6 réglages possibles.
Los ajustes posibles son 6.
Os ajustes possíveis são 6.
6段階に調節できます。
有 6 种可能的调节。



Kit staffe per pedane pilota regolabili. Necessarie per il montaggio delle pedane pilota regolabili in alluminio.

Adjustable rider footpeg bracket kit. Necessary for mounting the adjustable aluminium rider footpegs.

Kit Bügel für regulierbare Fahrerfußrasten. Erforderlich für die Montage der regulierbaren Fahrerfußrasten aus Aluminium.

Kit brides pour repose-pieds pilote réglables. Nécessaires pour la pose des repose-pieds pilote réglables en aluminium.

Kit sostenes para estribos piloto ajustables. Necesarios para el montaje de los estribos piloto ajustables de aluminio.

Conjunto de braçadeiras para pedaleiras do piloto ajustáveis. Necessárias para a montagem das pedaleiras do piloto ajustáveis em alumínio.

アジャスタブルライダーフットペグ用ブラケットキット。アルミニウム製アジャスタブルライダーフットペグの取り付けに必要です。

可调节驾驶员踏板支架套装。铝制可调节驾驶员踏板安装所必须。



Da montare in abbinamento con [codice] 96280481A.
Must be installed with [p/n] 96280481A.
Zur Montage in Verbindung mit [Art.-Nr.] 96280481A.
À installer en combinaison avec [référence] 96280481A.
Para montar combinada con [código] 96280481A.
A ser montada com [código] 96280481A.
組み合わせて使用する部品[部品コード] 96280481A。
结合 [代码] 安装 96280481A。

A 96280601AA

PANIGALE V4 R



Slider forcella anteriore. L'inconfondibile design Ducati si unisce all'esperienza di Rizoma per dare vita a un prezioso accessorio, realizzato in alluminio anodizzato di alta qualità, che protegge la forcella in caso di caduta. La pregiata lavorazione a macchina aggiunge un tocco di stile che arricchisce l'avantreno della moto.

Front fork slider. The unmistakable Ducati design is combined with Rizoma's experience to create an invaluable accessory, made of high quality anodised aluminium, which protects the fork in the event of a fall. The high-quality machining adds a touch of style that enriches the front end of the bike.

Slider für Vorderradgabel. Aus der Verbindung des unverkennbaren Ducati Designs mit der Erfahrung von Rizoma ist ein edles Zubehörteil aus hochwertigem, eloxiertem Aluminium entstanden, das die Gabel bei einem Sturz schützt. Die hochwertige maschinelle Bearbeitung fügt einen Touch Stil hinzu, der den Vorderradaufbau des Motorrads aufwertet.

Slider fourche avant. Le design inimitable de Ducati s'allie à l'expérience de Rizoma pour créer un accessoire précieux, en aluminium anodisé de haute qualité, qui protège la fourche en cas de chute. L'usinage CNC exclusif ajoute une touche de style qui exalte le train avant de la moto.

Slider horquilla delantera. El inconfundible diseño Ducati se une a la experiencia de Rizoma para dar vida a un elegante accesorio, realizado de aluminio anodizado de alta calidad, que protege la horquilla en caso de caída. La refinada elaboración mecanizada añade un toque de estilo que completa el tren delantero de la moto.

Slider de garfo dianteiro. O inconfundível design da Ducati junta-se à experiência da Rizoma para criar um precioso acessório, feito em alumínio anodizado de alta qualidade, que protege o garfo em caso de queda. A usinagem de alta qualidade acrescenta um toque de estilo que enriquece o trem dianteiro da moto.

フロントフォークスライダー Ducati 独特のデザインと Rizoma の豊富な経験がひとつになったアクセサリです。アルマイト処理が施された高品質アルミニウム製で転倒時にフォークをしっかり守ります。高品質なマシニング加工が施され、スタイリッシュなテイストによりバイクのフロントをより美しく魅せます。

前叉滑块。杜卡迪无与伦比的设计与 Rizoma 的丰富经验相结合，诞生了这款高质量阳极氧化铝制成的珍贵配件，在跌倒的情况下可以为前叉提供保护。精细的机器加工为其增添了一抹韵味，丰富了摩托车的前转向架。

A 97380911A

PANIGALE V2, PANIGALE V2 BAYLISS, PANIGALE V4, PANIGALE V4 R, PANIGALE V4 S, PANIGALE V4 SPECIALE, PANIGALE V4 25° ANN. 916, PANIGALE V4 S CORSE, PANIGALE V4 SP, PANIGALE V4 SP2



Cerchi in magnesio. La leggerezza del magnesio forgiato incontra il design tipicamente racing delle 9 razze, in una coppia di cerchi di chiara derivazione Superbike. Omologati per l'utilizzo monoposto, sono frutto del connubio tra le caratteristiche tecniche da competizione e i rigidi standard per l'omologazione come primo equipaggiamento. Paragonato alla versione tradizionale in lega d'alluminio, il materiale esclusivo di questo accessorio garantisce una riduzione del peso di 3 Kg. (-33%) rispetto alle versioni moto standard e 0,7 Kg. (-10%) rispetto alle versioni S ed R. Inoltre garantisce una riduzione dell'inerzia del 40% (vs standard) e 12% (vs S ed R), migliorando così la dinamica del veicolo e i cambi di direzione, per ottimizzare prestazioni e feeling di guida.

Magnesium rims. The lightness of forged magnesium meets the typically racing design of the 9-spoke wheels, for a pair of rims clearly inspired by the Superbike world. Type-approved for single-seater use, they are the result of the combination of technical racing features with strict standards for type-approval as original equipment. Compared to the traditional aluminium alloy version, the exclusive material of this accessory ensures a reduction in weight by 3 kg. (-33%) compared to standard motorcycle versions and 0.7 kg. (-10%) compared to S and R versions. Moreover, it ensures a reduction in inertia by 40% (vs standard) and 12% (vs S and R), thus improving the vehicle dynamics and the changes of direction, to optimise performance and riding feeling.

Magnesiumfelgen. Die Leichtigkeit des geschmiedeten Magnesiums trifft auf das typische Racing-Design der 9-Speichen, in einem Paar deutlich von den Superbikes stammenden Felgen. Sie sind für den Einsitzer-Einsatz zugelassen und das Ergebnis der Kombination technischer, aus dem Rennbereich stammender Eigenschaften und den strengen Normen für die Zulassung als Erstausrüstung. Im Vergleich zur herkömmlichen Version aus Aluminiumlegierung garantiert das exklusive Material dieses Zubehörs eine Gewichtsreduzierung um 3 kg (-33%) im Vergleich zu den Motorrädern in der Standard-Versionen und 0,7 kg. (-10%) im Vergleich zu den Versionen S und R. Des Weiteren garantiert es eine Reduzierung der Trägheit um 40% (im Vergleich zur Standard-Version) und 12% (im Vergleich zu den Versionen S und R), sodass sich eine Verbesserung der Dynamik und beim Ändern der Position des Fahrzeugs mit dem Resultat einer Optimierung der Leistung und des Fahrgefühls ergibt.

Jantes en magnésium. La légèreté du magnésium forgé et le design typiquement racing des 9 branches se rencontrent dans une paire de jantes clairement dérivées du monde Superbike. Homologuées pour une utilisation monoplace, elles sont la combinaison parfaite entre les caractéristiques de compétition et les strictes normes d'homologation en tant que première monte. Comparé à la version traditionnelle en alliage d'aluminium, le matériel exclusif de cet accessoire assure une réduction de poids de 3 Kg (-33%) par rapport aux versions de motos standard et de 0,7 Kg (-10%) par rapport aux versions S et R. Il garantit également une réduction de l'inertie de 40% (par rapport aux versions standard) et de 12% (par rapport aux versions S et R), améliorant ainsi la dynamique du véhicule et les changements de direction, afin d'optimiser les performances et le feeling de conduite.

Llantas de magnesio. La levedad del magnesio forjado encuentra el diseño típicamente racing de 9 radios para dar vida a una pareja de llantas de indudable derivación Superbike. Homologadas para una configuración monoplace, nacen de la fusión entre las características técnicas de competición y los estrictos estándares para la homologación de primer equipamiento. Comparado con la versión tradicional de aleación de aluminio, el material exclusivo de este accesorio garantiza una reducción del peso de 3 kg. (-33%) con respecto a las versiones moto estándar y 0,7 kg. (-10%) con respecto a las versiones S y R. Además, garantiza una reducción de la inercia del 40% (frente a la estándar) y 12% (frente a las S y R), mejorando de esta manera la dinámica del vehículo y los cambios de virada, para optimizar las prestaciones y la sensación de conducción.

Aros de magnésio. A leveza do magnésio forjado encontra o design tipicamente de corrida de 9 raios, em um par de aros com clara derivação Superbike. Homologados para a utilização monoposto, são o resultado da combinação entre as características técnicas da competição e os rígidos padrões para a homologação como primeiro equipamento. Comparado com a versão tradicional em liga de alumínio, o material exclusivo deste acessório garante uma redução de peso de 3 Kg. (-33%) em relação às versões de moto padrão e 0,7 Kg. (-10%) em relação às versões S e R. Também garante uma redução da inércia de 40% (versão padrão) e 12% (versões S e R), melhorando a dinâmica do veículo e as mudanças de direção, a fim de otimizar o desempenho e a sensação de condução.

マグネシウム製ホイールリム。鍛造したマグネシウムの軽さは、スーパーバイクの世界で明らかに飛び抜けて素晴らしいリム用として、9 スポーク車輪の典型的なサーキット用デザインに適しています。シングルシーター使用の基準に適合しており、技術的なサーキット用機能と、標準装備での型式承認の厳格な規格を組み合わせた結果です。従来のアルミニウム合金バージョンと比較して、このアクセサリの他にはない材質により、標準のモーターサイクルバージョンに比べて 3 kg の重量減 (-33%)、S および R バージョンに比べて 0.7 kg の重量減 (-10%) が確保されます。さらに、これによって慣性の 40% (標準型に対して) および 12% (S および R に対して) の低減が確保され、その結果として車両の運動性および方向変更が改善され、パフォーマンスと乗車感覚が最適化されます。

镁合金轮辋。锻造镁合金的轻盈在鲜明的 Superbike 衍生轮辋中遇上了 9 辐轮的典型赛车设计。经认证用于单座摩托车，是竞赛技术特征与原装认证的严苛标准相结合的结果。与传统版本的铝合金相比，该配件的独有材料可确保减少 3 Kg 的重量。相比标准摩托车版本减少 33%，0.7 Kg。相比 S 和 R 版本减少 10%。还可确保将惯性降低 40% (相比标准版本) 和 12% (相比 S 和 R 版本)，改善车辆的动力学性能和方向变化，从而优化了性能和驾驶感觉。



La coppia di cerchi è omologata e testata per l'utilizzo della moto esclusivamente in configurazione monoposto; è quindi tassativamente vietato trasportare il passeggero.

The pair of rims is type-approved and tested for use only with motorcycle in single-seater configuration; it is therefore forbidden to carry a passenger.

Das Felgenpaar wurde ausschließlich für den Einsatz des Motorrads in der Monoposto-Version getestet und zugelassen; daher ist das Befördern eines Beifahrers strikt verboten.

La paire de jantes est homologuée et testée pour l'utilisation de la moto uniquement en configuration monoplace; il est donc strictement interdit de transporter le passager.

El par de llantas está homologado y probado para el uso de la moto exclusivamente en configuración monoplace; por lo tanto, está estrictamente prohibido transportar al pasajero.

O par de rodas é homologado e testado para o uso da moto exclusivamente na configuração monoposto; portanto, é taxativamente proibido transportar passageiro.

ホイールセットはシングルシート仕様の車両で試験された基準適合品です。そのため、パッセージャーを乗せての走行は固く禁じられています。

前后轮辋通过了认证和测试，仅可用于单鞍座配置的车辆；因此，严禁搭载乘客。

96380101A

PANIGALE V4, PANIGALE V4 R, PANIGALE V4 S, PANIGALE V4 SPECIALE, PANIGALE V4 S CORSE, PANIGALE V4 SP, PANIGALE V4 SP2



Alleggerimento [kg] 3.0 (-33%)(V4); 0.7 (-10%)(V4S, V4S CORSE; V4S SPECIALE; V4R).

Weight reduction [kg] 3.0 (-33%)(V4); 0.7 (-10%)(V4S, V4S CORSE; V4S SPECIALE; V4R).

Gewichtsminderung [kg] 3.0 (-33%)(V4); 0.7 (-10%)(V4S, V4S CORSE; V4S SPECIALE; V4R).

Allégement [kg] 3.0 (-33%)(V4); 0.7 (-10%)(V4S, V4S CORSE; V4S SPECIALE; V4R).

Aligeramiento [kg] 3.0 (-33%)(V4); 0.7 (-10%)(V4S, V4S CORSE; V4S SPECIALE; V4R).

Alívio [kg] 3.0 (-33%)(V4); 0.7 (-10%)(V4S, V4S CORSE; V4S SPECIALE; V4R).

減量 [kg] 3.0 (-33%)(V4); 0.7 (-10%)(V4S, V4S CORSE; V4S SPECIALE; V4R).

減重 [kg] 3.0 (-33%)(V4); 0.7 (-10%)(V4S, V4S CORSE; V4S SPECIALE; V4R).





DIABLO SUPERCORSA

FORGED MAGNESIUM

200/60 ZR 17 M/C 60W V3

PIRELLI

marchesini *Racing*

DIABLO SUPERCORSA

DOT 20 18 21V (1921)

Pinze freno anteriori colorate. Create in collaborazione con Brembo per personalizzare la propria Ducati, distinguendola dalla versione di serie e conferendole un look ancora più unico. Pur mantenendo le caratteristiche frenanti di quelle di serie, la speciale vernice, oltre a esaltare la personalità della moto, è resistente alle forti sollecitazioni termiche, rendendo le pinze perfette anche per l'utilizzo in pista. Carattere, qualità e cura del design si uniscono nell'accessorio ideale per rendere la moto ancora più iconica.

Coloured front brake callipers. Created in collaboration with Brembo to customise your Ducati, distinguishing it from the standard version and giving it an even more unique look. While maintaining the braking characteristics of the standard callipers, the special paintwork not only enhances the personality of the bike but is also resistant to high thermal stress, making the callipers perfect for racing use. Character, quality and attention to design come together in the ideal accessory to make the bike even more iconic.

Vordere, farbige Bremssättel. Sie wurden in Zusammenarbeit mit Brembo entwickelt, damit Sie Ihre Ducati individuell gestalten und ihr einen noch einzigartigeren Look verleihen können. Sie bieten dieselben Bremseigenschaften der serienmäßigen Bremssättel; der spezielle Lack hebt nicht nur die Persönlichkeit des Motorrads hervor, sondern hält auch den starken thermischen Beanspruchungen stand, sodass diese Bremssättel auch für den Einsatz auf der Rennstrecke die perfekte Wahl sind. Charakter, Qualität und gepflegtes Design vereint in einem idealen Zubehör, mit dem das Motorrad noch kultiger wird.

Étriers de frein avant en couleur. Créés en collaboration avec Brembo pour personnaliser votre Ducati et la distinguer de la version standard, en lui donnant un look encore plus unique. Tout en conservant les performances de freinage de la version standard, la peinture spéciale ne se contente pas de mettre en valeur la personnalité de la moto, elle est également résistante aux fortes contraintes thermiques, ce qui rend les étriers parfaits pour une utilisation sur piste. Caractère, qualité et attention au design sont réunis dans l'accessoire idéal pour rendre la moto encore plus emblématique.

Pinzas freno delanteras de colores. Creadas en colaboración con Brembo para personalizar la propia Ducati, diferenciándola de la versión de serie y aportando un aspecto más único todavía. Aunque se mantienen las características de frenado de las de serie, la pintura especial, además de destacar la personalidad de la moto, es resistente a tensiones térmicas, lo que las convierte en las pinzas perfectas incluso para el uso en pista. El carácter, la calidad y el cuidado del diseño se unen en el accesorio ideal para dar vida a una moto aún más icónica.

Pinças de freio dianteiras coloridas. Criadas em colaboração com a Brembo para personalizar a própria Ducati, distinguindo da versão de série e proporcionando um visual ainda mais exclusivo. Mantendo as características de freio de série, a pintura especial, além de realçar a personalidade da moto, é resistente a fortes tensões térmicas, tornando as pinças perfeitas para a utilização também em pista. Personalidade, qualidade e cuidado do design se unem no acessório ideal para tornar a moto ainda mais icônica.

カラーフロントブレーキキャリパー。Bremboとのコラボレーションにより製作されたDucatiカスタマイズ。標準装備バージョンとの違いを際立たせ、より個性の光るルックに仕上げてくれます。標準装備バージョンが有するブレーキ特性はそのままに、この特殊塗装がバイクの個性を引き立ててくれるだけでなく、高い熱応力にも耐えられるためサーキットでの使用にも最適なキャリパーです。個性、品質、デザインへのこだわりが一つに融合したこのアクセサリで、バイクに今以上にアイコンックな表情を与えましょう。

前侧彩色制动钳。与 Brembo 合作生产对杜卡迪摩托车进行区别于标配的个性化配置，使其具有更为独特的外观。为了保持与标配制动器相同的制动特性，这款制动钳的特殊漆面不仅可以彰显摩托车的个性，还可以耐受强烈的热应力，使这款制动钳甚至能够用于赛道。这款理想配件融合了特性、质量与细致的设计，使摩托车更具标志性。

96180811AA

96180811AB

PANIGALE V4, PANIGALE V4 R, PANIGALE V4 S, PANIGALE V4 SPECIALE, PANIGALE V4 25° ANN. 916, PANIGALE V4 S CORSE, PANIGALE V4 SP, PANIGALE V4 SP2

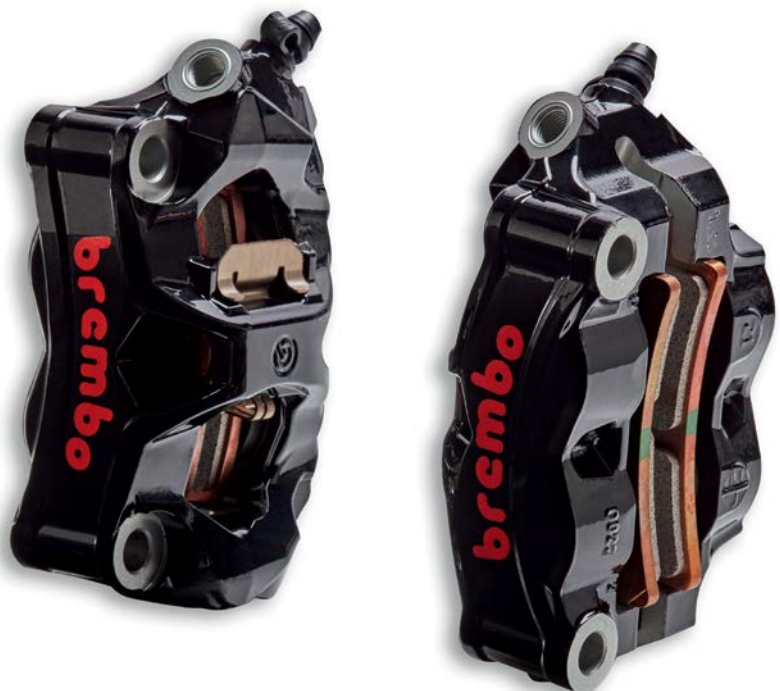

Componenti elettrici ed elettronici - Electric and electronic components - Elektrische und elektronische Komponenten - Composants électriques et électroniques - Componentes eléctricos y electrónicos - Componentes elétricos e eletrônicos - 電子部品と電子機器 - 电气与电子部件

Kit antifurto. Accessorio dotato di sensori di movimento, antimanomissione e sollevamento. Coniuga efficacia e praticità grazie alla sirena integrata e all'attivazione con telecomando.

Anti-theft kit. Accessory equipped with motion, tamper and lift sensors. It combines efficiency and practicality thanks to the integrated siren and remote control activation.

Kit Diebstahlsicherung. Zubehör mit Bewegungs-, Manipulations- und Hebesensoren. Sie verbindet Effizienz und Zweckmäßigkeit dank der integrierten Sirene und der Fernauslösung.

Kit antivol. Accessoire doté de capteurs de mouvement, anti-vandalisme et levage. Le mariage parfait entre efficacité et praticité grâce à la sirène intégrée et à l'activation par télécommande.

Kit antirrobo. Accesorio dotado de sensores de movimiento, antimanipulación y elevación. Combina eficacia y practicidad gracias a la sirena integrada y a la activación con mando a distancia.

Conjunto de antifurto. Acessório dotado de sensores de movimento, anti-invasão e elevação. Une eficácia e praticidade graças à sirena integrada e à ativação por meio de controle remoto.

盗難防止キット。モーションセンサー、いたずら防止センサー、リフティング感知センサーを備えています。サイレン内蔵でリモコン操作が可能な、実用性に優れた効果的なアクセサリです。

防盗套件。 配件配备了运动、防篡改和升降传感器。由于具有集成报警器和遥控激活功能，该配件同时具备了有效性和实用性。



Da montare in abbinamento con [codice] 96680691B. Must be installed with [p/n] 96680691B. Zur Montage in Verbindung mit [Art.-Nr.] 96680691B. À installer en combinaison avec [référence] 96680691B. Para montar combinada con [código] 96680691B. A ser montada com [código] 96680691B. 組み合わせて使用する部品[部品コード] 96680691B. 结合 [代码] 安装 96680691B.

Il set include anche i relativi telecomandi. The set includes also the relevant remote controls. Im Satz sind auch die entsprechenden Fernbedienungen enthalten. Le kit inclut également les télécommandes relatives. El kit incluye también los controles remotos correspondientes. O jogo também inclui os relativos controles remotos. セットには対応するリモコンも含まれています。套件中也包含相关遥控器。

JPN 96681181AA

PANIGALE V2, PANIGALE V2 BAYLISS, PANIGALE V4, PANIGALE V4 R, PANIGALE V4 S, PANIGALE V4 SPECIALE, PANIGALE V4 25° ANN. 916, PANIGALE V4 S CORSE, PANIGALE V4 SP, PANIGALE V4 SP2



Set montaggio antifurto. Pratico set necessario per il montaggio dell'antifurto.

Anti-theft system installation set. Practical set required to install the anti-theft system.

Montagesatz Diebstahlsicherung. Praktischer Montagesatz für Diebstahlsicherung.

Kit montage antivol. Kit pratique pour le montage de l'antivol.

Kit montaje antirrobo. Práctico kit necesario para el montaje del antirrobo.

Jogo para a montagem do dispositivo antirrobo. Prático jogo necessário para a montagem do dispositivo antirrobo.

盗難防止装置取り付け用セット。盗難防止装置を取り付けるために必須のセットです。

防盗系统安装套件。 防盗系统安装所必须的实用套件。



Da montare in abbinamento con [codice] 96681181AA. Must be installed with [p/n] 96681181AA. Zur Montage in Verbindung mit [Art.-Nr.] 96681181AA. À installer en combinaison avec [référence] 96681181AA. Para montar combinada con [código] 96681181AA. A ser montada com [código] 96681181AA. 組み合わせて使用する部品[部品コード] 96681181AA. 结合 [代码] 安装 96681181AA.

JPN 96680691B

PANIGALE V2, PANIGALE V2 BAYLISS, PANIGALE V4, PANIGALE V4 R, PANIGALE V4 S, PANIGALE V4 SPECIALE, PANIGALE V4 25° ANN. 916, PANIGALE V4 S CORSE, PANIGALE V4 SP, PANIGALE V4 SP2



Set Termocoperte Panigale V4. Di derivazione MotoGP, riscaldano e mantengono a temperatura ottimale gli pneumatici per avere la massima aderenza sin dai primi giri. Realizzate in tessuto ignifugo per una maggiore durata nel tempo e prevenire eventuali bruciature dovute alla vicinanza tra la ruota posteriore e i collettori di scarico. Il circuito riscaldante è rivestito in PTFE (politetrafluoroetilene), un materiale molto più robusto e duraturo rispetto alle altre soluzioni rivestite in silicone. Un accessorio indispensabile per i ducatiisti più esigenti, che in pista cercano il massimo delle prestazioni.

Panigale V4 Tyre Warmer Set. Inspired by MotoGP, they heat and maintain the tyres at an optimum temperature for maximum grip right from the first laps. Made of fireproof fabric for greater durability and to prevent burns due to the proximity between the rear wheel and the exhaust manifolds. The heating circuit is coated with PTFE (polytetrafluoroethylene), a material that is much more robust and durable than other silicone-coated solutions. An essential accessory for the most demanding Ducati fans who are looking for maximum performance on the track.

Satz Reifenwärmer Panigale V4. Aus der Welt des MotoGP stammend, wärmen sie die Reifen auf und halten sie auf einer optimalen Temperatur, damit maximale Bodenhaftung bereits ab den ersten Runden gegeben ist. Gefertigt aus feuerbeständigem Gewebe für längere Haltbarkeit und um möglichen Brandstellen aufgrund des geringen Abstands zwischen Hinterrad und Auspuffkrümmern vorzubeugen. Das Heizsystem ist mit PTFE (Polytetrafluorethylen) beschichtet, einem Material, das viel strapazierfähiger und dauerhafter ist als andere Produkte, die mit Silikon beschichtet sind. Ein unerlässliches Zubehörteil, auch für die anspruchsvollsten Ducatisti, die sich höchste Leistung wünschen.





Set de couvertures chauffantes Panigale V4. De dérivation MotoGP, elles chauffent et maintiennent les pneus à température optimale pour un maximum d'adhérence dès les premiers tours de piste. Réalisées avec un tissu ignifuge pour une plus grande durabilité et pour éviter les brûlures dues à la proximité entre la roue arrière et les collecteurs d'échappement. Le circuit de chauffage est revêtu de PTFE (polytétrafluoroéthylène) qui est un matériau beaucoup plus robuste et durable par rapport à d'autres circuits revêtus de silicone. Un accessoire indispensable pour les Ducatistes les plus exigeants, qui recherchent des performances maximales sur piste.

Set Calentadores de neumáticos Panigale V4. Derivados de la MotoGP, calientan y mantienen la óptima temperatura de los neumáticos para conseguir la máxima adherencia desde las primeras vueltas. Realizados de tejido ignífugo para una mayor duración a lo largo del tiempo y para prevenir quemaduras causadas por la aproximación de la rueda trasera y los colectores de escape. El circuito calentador está revestido de PTFE (politetrafluoroetileno), un material mucho más sólido y duradero con respecto a las demás opciones revestidas de silicona. Un accesorio indispensable para los ducatisistas más exigentes, que en la pista buscan las máximas prestaciones.

Conjunto de coberturas térmicas Panigale V4. De origem MotoGP, aquecem e conservam a temperatura perfeita dos pneus a fim de obter a máxima aderência desde as primeiras rodagens. Realizadas em tecido ignífugo para uma maior duração com o passar do tempo e prevenir queimaduras causadas pela proximidade entre a roda traseira e os coletores de escapamento. O circuito de aquecimento é revestido com PTFE (politetrafluoretileno), um material muito mais robusto e duradouro em relação às outras soluções revestidas de silicone. Um acessório indispensável para os fãs mais exigentes da Ducati que buscam na pista o máximo desempenho.

Panigale V4 タイヤウォーマーセット。MotoGP に由来し、タイヤを温め最適な温度に維持することで、スタート直後から最高のグリップを得ることができます。難燃性生地を使用し耐久性を高め、リアホイールとエキゾーストマニホールドが近接しているために起きる焼けを防止します。ヒーター回路は PTFE (ポリテトラフルオロエチレン) でコーティングされています。PTFE は他のシリコンコーティングよりもはるかに丈夫で耐久性に優れた素材です。究極のパフォーマンスを追求するエキスパートライダーに不可欠なアクセサリです。

Panigale V4 暖胎器套装。源于 MotoGP, 可加热轮胎并使其保持在最优温度下, 从而在第一圈便可实现最大抓地力。由耐火材料制造, 具有更高的耐用性, 防止由于后轮和排气歧管之间的接近而引起的灼伤。加热回路涂有 PTFE (聚四氟乙烯), 是一种比其他硅涂层解决方案更为坚固耐用的材料。对于追求赛道最大性能的杜卡迪粉来说, 这是一款不可或缺的配件。

   97980601A
 97980601AY
 97980601AX

PANIGALE V2, PANIGALE V2 BAYLISS, PANIGALE V4, PANIGALE V4 R, PANIGALE V4 S, PANIGALE V4 SPECIALE, PANIGALE V4 25° ANN. 916, PANIGALE V4 S CORSE, PANIGALE V4 SP, PANIGALE V4 SP2





DTC EVO3 - Software per pneumatici slick – rain. Il Ducati Traction & Wheelie Control Evo 3 per pneumatici Racing è ora disponibile per la Panigale V4 MY22. Sviluppo assieme ai tecnici di Ducati Corse per migliorare le prestazioni in pista, sia con gomme slick che rain, in caso di pioggia. L'EVO3 è un'ulteriore evoluzione del Ducati Traction Control, caratterizzata da una raffinata strategia derivata da Ducati Corse, pensata per rendere ancora più facile e prevedibile la riapertura del gas in uscita di curva. In questa fase di guida, normalmente può accadere che al termine del recupero giochi della "drive line", si abbia uno slittamento indesiderato e non previsto della ruota posteriore dovuto al picco di accelerazione dell'albero motore, che disturba il pilota nel momento in cui sta dosando la riapertura dell'acceleratore al massimo angolo di piega. Il nuovo software regola in modo predittivo la coppia erogata dal Desmosedici Stradale, calibrando l'accelerazione angolare dell'albero motore in modo da rendere fluida la fase di recupero giochi. Questo si traduce in un comportamento più neutro in uscita di curva con un miglior controllo e feeling di guida per il pilota. Inoltre, il pilota può utilizzare l'acceleratore per intervenire sullo slittamento della ruota posteriore in misura maggiore rispetto al livello "normale", facendo maggiormente perno sulla ruota anteriore e chiudendo la traiettoria della curva. Il sistema permette quindi di sterezare con la ruota posteriore, in condizioni di sicurezza e con il minimo rischio di perdere il controllo della moto. Può essere utilizzato sia con scarico di serie che con scarico Racing ed è settabile su 8 diverse posizioni (5 per pista asciutta e 3 per pista bagnata e pneumatici Rain). In particolare, i livelli 1, 2 e 3 del DTC EVO 3 permettono un grado di controllo della moto che era accessibile solo ai piloti professionisti. Un software esclusivo, che permette al pilota di adattare la strategia di controllo al proprio stile di guida e alle condizioni di aderenza, ottenendo il massimo della performance.

DTC EVO3 - Software for slick – rain tyres. The Ducati Traction & Wheelie Control Evo 3 for Racing tyres is now available also for the Panigale V4 MY22. Developed together with Ducati Corse technicians to considerably improve laptime, with both slick and rain tyres. EVO3 is a further evolution of Ducati Traction Control, improved with refined strategy derived from Ducati Corse and designed so that throttle opening when coming out of the corner becomes even easier and more predictable. During this riding phase there can be an unwanted and unexpected slippage of the rear wheel due to the peak acceleration of the crankshaft, normally at the end of the backlash phase of the drive line. This disturbs the rider while increasing the throttle at the maximum leaning angle. The new software predictively adjusts the torque delivered by Desmosedici Stradale, calibrating the angular acceleration of the crankshaft so that the recovery phase is smooth. This results in more neutral handling when exiting curves with better control and riding feel for the rider. In addition, the rider can use the throttle to intervene on rear wheel slippage to a greater extent than at the "normal" level, pivoting more on the front wheel and closing the trajectory of the curve. Therefore, the system allows steering with the rear wheel, in safe conditions and with minimum risk of losing control of the bike. It can be used with both standard and Racing exhaust and can be set to 8 different positions (5 for dry track and 3 for wet track and Rain tyres). Specifically, DTC EVO 3 levels 1, 2 and 3 allow for a degree of bike control that was only accessible to professional riders. An exclusive software that allows each rider to adjust the control strategy to his/her own riding style and grip conditions, in order to achieve top performance.

DTC EVO3 - Software für Slick-/Rain-Reifen. Die Ducati Traction & Wheelie Control Evo 3 für Racing-Reifen ist jetzt für die Panigale V4 MY22 verfügbar. Sie wurde in Zusammenarbeit mit den Technikern von Ducati Corse dafür entwickelt, um die Leistung auf der Rennstrecke sowohl mit Slick- als auch mit Rain-Reifen bei Regen deutlich zu verbessern. Die EVO3 ist eine Weiterentwicklung der Ducati Traction Control, die sich durch eine ausgeklügelte, aus der Abteilung Ducato Corse stammende Strategie auszeichnet, die das erneute Öffnen der Gassteuerung beim Ausfahren aus der Kurve noch einfacher und „vorhersehbarer“ macht. In dieser Einsatzphase kann es normalerweise am Ende der Rückgewinnung des Spiels der „drive line“, aufgrund des Spitzenwertes der Beschleunigung der Kurbelwelle, zu einem unerwünschten und unerwarteten Hinterrad-schlupf kommen. Dies stört den Fahrer dann genau in dem Moment, in dem er das erneute Aufdrehen des Gasdrehgriffs an den maximalen Schräglagewinkel entsprechend „dosiert“. Die neue Software regelt das vom Desmosedici Stradale abgegebene Drehmoment in prädiktiver Weise, indem sie die Winkelbeschleunigung der Kurbelwelle so kalibriert, dass die Phase der Spielrückgewinnung flüssiger erfolgt. Dies spiegelt sich in einem neutraleren Ansprechverhalten beim Ausfahren aus der Kurve mit einer besseren Fahrkontrolle wider und vermittelt dem Fahrer ein besseres Fahrfeeling.

Darüber hinaus kann der Fahrer die Gasgriff nutzen, um stärker als auf der „normalen“ Stufe in den Schlupf des Hinterrads „einzugreifen“, indem er das Vorderrad stärker anlenkt und die Kurvenlinie schlief. Das System ermöglicht es dem Fahrer also, mit dem Hinterrad zu lenken, dies sicher und mit minimalem Risiko, die Kontrolle über das Motorrad zu verlieren. Kann sowohl mit serienmäßigen als auch mit Racing-Auspuffanlagen verwendet werden und kann auf 8 verschiedene Positionen eingestellt werden (5 für trockene Strecke und 3 für nasse Strecke und Rain-Bereifung). Insbesondere ermöglicht die Stufen 1, 2 und 3 der DTC EVO 3 ein Maß an Kontrolle des Motorrads, das bisher nur professionellen Fahrern vorbehalten war. Eine exklusive Software, die dem Fahrer ermöglicht, die Steuerstrategie an seinen Fahrstil und die Haftbedingungen der Fahrbahn anzupassen, um die maximale Leistung zu erzielen.

DTC EVO3- Logiciel pour pneus slick - rain. Le Ducati Traction & Wheelie Control Evo 3 pour pneus Racing est maintenant disponible pour la Panigale V4 MY22. Développé en collaboration avec les techniciens de Ducati Corse pour améliorer de manière significative les performances sur piste, tant avec des pneus slick qu'avec des pneus rain, en cas de pluie. EVO3 est une évolution ultérieure du Ducati Traction Control, il est caractérisé par une stratégie raffinée de dérivation Ducati Corse, conçue afin que la rouverture de la poignée de gaz soit encore plus aisée en sortie de virage. Normalement, dans cette phase de conduite, un dérapage indésirable et inattendu de la roue arrière, dû au pic d'accélération du vilebrequin, peut se produire à la fin des jeux de récupération de la « drive line », ce qui perturbe le pilote au moment où il dose la rouverture de la poignée de gaz en angle d'inclinaison maximum. Le nouveau logiciel ajuste de manière prédictive le couple délivré par le Desmosedici Stradale, en calibrant l'accélération angulaire du vilebrequin de manière à rendre la phase de récupération du jeu fluide. Cela se traduit par un comportement plus neutre à la sortie des virages, avec un contrôle accru et une meilleure sensation de conduite pour le pilote. De plus, le pilote peut utiliser la commande des gaz pour intervenir sur le patinage de la roue arrière de manière plus accentuée par rapport au niveau « normal », en pivotant davantage sur la roue avant et en resserrant la trajectoire du virage. Le système permet ainsi le braquage de la roue arrière en toute sécurité et avec un risque très réduit de perdre le contrôle de la moto. Il peut être utilisé aussi bien avec l'échappement de série qu'avec celui Racing et peut être configuré sur 8 positions différentes (5 sur piste sèche et 3 sur piste mouillée et pneus Rain). En particulier, les niveaux 1, 2 et 3 du DTC EVO 3 permettent un niveau de contrôle de la moto qui auparavant n'était accessible qu'aux pilotes professionnels. Un logiciel exclusif qui permet au pilote d'adapter la stratégie de contrôle à son style de conduite et aux conditions d'adhérence, pour des performances optimales.

DTC EVO3 - Software para neumáticos slick – rain. El Ducati Traction & Wheelie Control Evo 3 para neumáticos Racing ahora está disponible para la Panigale V4 MY22. Desarrollado junto con los técnicos de Ducati Corse para mejorar notablemente las prestaciones en pista, tanto con neumáticos slick como rain, en caso de lluvia. El EVO3 es una evolución ulterior del Ducati Traction Control caracterizada por una refinada estrategia, que deriva de Ducati Corse, pensada para que la reapertura del gas de salida en curva sea aún más fácil y previsible. En esta fase de conducción, normalmente puede suceder que al finalizar la recuperación de juegos de la "drive line", se produzca un patinamiento involuntario y no previsto de la rueda trasera debido al pico de aceleración del cigüeñal, que molesta al piloto en el momento en el que está dosificando la reapertura del acelerador al máximo ángulo de inclinación. El nuevo software regula de manera predictiva el par de potencia erogado por la Desmosedici Stradale, calibrando la aceleración angular del cigüeñal para que la fase de recuperación del juego sea más fluida. Esto se traduce en un comportamiento más neutro en la salida de la curva con un mejor control y sensación de conducción para el piloto. Además, el piloto puede utilizar el acelerador para intervenir en el deslizamiento de la rueda trasera en mayor medida con respecto al nivel "normal", efectuando una palanca superior en la rueda delantera y cerrando la trayectoria de la curva. Por tanto, el sistema permite doblar con la rueda trasera, en condiciones de seguridad y con el riesgo mínimo de perder el control de la moto. Se puede utilizar con escape de serie y con escape Racing y se ajusta en 8 posiciones diversas (5 para pista seca y 3 para pista mojada y neumáticos Rain). En particular, los niveles 1, 2 y 3 del DTC EVO 3 permiten un grado de control de la moto que era accesible solo a los pilotos profesionales. Un software exclusivo, que permite al piloto adaptar la estrategia de control a su estilo de conducción y a las condiciones de adherencia, obteniendo las máximas prestaciones.

DTC EVO3 - Software para pneus slick – rain. O Ducati Traction & Wheelie Control Evo 3 para pneus Racing agora está disponível para a Panigale V4 MY22. Desenvolvido com os técnicos da Ducati Corse para melhorar consideravelmente o desempenho na pista, tanto com pneus slick quanto com pneus rain, no caso de chuva. O EVO3 é uma outra evolução do Ducati Traction Control, caracterizada por uma estratégia refinada derivada da Ducati Corse, concebida para tornar ainda mais fácil e previsível a reabertura do acelerador na saída das curvas. Nessa fase de condução, geralmente pode ocorrer que no final da recuperação de folgas da "drive line", haja a derrapagem indesejada e não prevista da roda traseira causada pelo pico de aceleração do virabrequim, que incomoda o piloto quando está dosando a reabertura do acelerador no ângulo de inclinação máximo. O novo software regula de forma previsível o torque fornecido pelo Desmosedici Stradale, calibrando a aceleração angular do virabrequim para tornar ágil a fase de recuperação das folgas. Isso é traduzido em um comportamento mais neutro na saída da curva com um melhor controle e feeling da condução para o piloto. Além disso, o piloto pode utilizar o acelerador para intervir na derrapagem da roda traseira em maior medida em relação ao nível "normal", girando mais na roda dianteira e fechando a trajetória da curva. O sistema permite esterçar a roda traseira, em condições de segurança e com o mínimo risco de perder o controle da moto. Pode ser utilizado com escapamento de série e com escapamento Racing e é ajustável em 8 diferentes posições (5 para pista seca e 3 para pista molhada e pneus Rain). Especificamente, os níveis 1, 2 e 3 do DTC EVO 3 permitem um grau de controle da moto que só era acessível aos pilotos profissionais. Um software exclusivo que permite ao piloto adaptar a estratégia de controle ao seu estilo de condução e às condições de aderência, obtendo o máximo do desempenho.

DTC EVO3- スリック/レインタイヤ用ソフトウェア。レーシングタイヤ用ドゥカティ・トラクション&ウィリーコントロール Evo 3が、Panigale V4 MY22でもご利用いただけるようになりました。Ducati Corseの技術者と協力し、雨天時にスリックタイヤとレインタイヤのどちらを装着しても、サーキットでのパフォーマンスを大幅に向上できるように開発されました。ドゥカティ・トラクション・コントロールの進化版であるEVO3は、コーナー出口でスロットルを開けるタイミングを予測するDucati Corse由来の洗練されたストラテジーを特徴としています。一般的に、このコーナー出口では、ドライブラインのパワー回復時のクランクシャフトの加速ピークによって予期せずリアホイールが滑りだし、ライダーが最大リーン角でスロットルを全開にする時の障害になります。新しいソフトウェアは、滑らかにパワーを回復できるように、クランクシャフトの角加速度を調整することにより、デスモセディチ・ストラダーレが提供するトルクを予測調整します。これにより、コーナー立ち上がりでの滑らかな挙動が可能となり、ライダーのコントロール性とフィーリングが向上します。さらにライダーはスロットルを使用して、「通常の」レベルよりも大きくリアホイールをスリップさせ、フロントホイールを軸にしてコーナーを曲がるすることができます。つまり、このシステムにより、車両のコントロールを失うリスクを最小限に抑えながら、安全にリアホイールで操舵することができます。標準エキゾーストとレーシングエキゾーストの両方に対応し、8種類の異なるポジション(ドライ用5種類、レインタイヤ装着時のウェット用3種類)に設定可能です。特にDTC EVO 3のレベル1、2、3は、これまでブライダーだけしか扱えなかったバイクコントロールを可能にしました。専用ソフトウェアにより、ライダーは制御ストラテジーを自分の運転スタイルとグリップ条件に合わせることで、パフォーマンスの向上につながります。

DTC EVO3- 防雨-防滑轮胎软件。用于赛车轮胎的杜卡迪牵引力和杜卡迪前轮离地控制 Evo 3 系统现在也可用于 2022 年款 Panigale V4。与 Ducati Corse 技术人员共同开发，可以显著提高雨天里防滑防雨轮胎在赛道中的性能。EVO3 是杜卡迪牵引力控制的进一步发展，具有源自 Ducati Corse 更精细的策略，其设计使出弯时重开油门的操作更加容易更加可预测。在这个驾驶阶段，容易发生在“传动系统”间隙恢复完成时，由于曲轴加速峰值造成后轮发生意外打滑的情况，这会在驾驶员处于最大侧倾角重新打开油门的操作中给驾驶员带来困扰。这款新的软件能够以预测性方式调节公路版 Desmosedici 输送的扭矩，通过校准发动机曲轴的角加速度，使间隙恢复过程更为流畅。这些功能使出弯时的行为更为中性，使驾驶员可以更好的控制车辆并拥有更舒适的驾驶感。另外，驾驶员利用加速器对后轮打滑进行干预的范围高于“正常”水平，使摩托车更多的依靠前轮制成，缩小弯道曲线。因此，系统可以在安全条件下通过后轮转向，最大程度降低摩托车失控的风险。既可以搭配标准排气装置，也可以搭配赛车排气装置使用，可以设置到 8 个不同位置（5 个用于干燥赛道，3 个用于采用了防雨轮胎的潮湿赛道）具体而言，EVO 3 的 1、2、3 级仅限专业驾驶员访问使用。这款独家软件使驾驶员可以根据自己的驾驶风格和抓地力条件采取不同的驾驶策略，以便获得最大性能。



This product is intended for racing vehicles used only in closed-course competition. Operation on public roads is prohibited by law.



96580281AA

PANIGALE V4 >= MY22, PANIGALE V4 S >= MY22, PANIGALE V4 SP2



DTC EVO3 - Software per pneumatici slick – rain. Il Ducati Traction & Wheelie Control Evo 3 per pneumatici Racing è ora disponibile per la Panigale V4 MY21. Sviluppato assieme ai tecnici di Ducati Corse per migliorare notevolmente le prestazioni in pista, sia con gomme slick che rain, in caso di pioggia. L'EVO3 è un'ulteriore evoluzione del Ducati Traction Control caratterizzata da una raffinata strategia, derivata da Ducati Corse, pensata per rendere ancora più facile e prevedibile la riapertura del gas in uscita di curva. In questa fase di guida, normalmente può accadere che al termine del recupero giochi della "drive line", si abbia uno slittamento indesiderato e non previsto della ruota posteriore dovuto al picco di accelerazione dell'albero motore, che disturba il pilota nel momento in cui sta dosando la riapertura dell'acceleratore al massimo angolo di piega. Il nuovo software regola in modo predittivo la coppia erogata dal Desmosedici Stradale calibrando l'accelerazione angolare dell'albero motore in modo da rendere fluida la fase di recupero giochi, questo si traduce in un comportamento più neutro in uscita di curva con un miglior controllo e feeling di guida per il pilota. Può essere utilizzato sia con scarico di serie che con scarico Racing; settabile su 8 diversi livelli (6 per pista asciutta e 2 per pista bagnata e pneumatici Rain), permettendo al pilota di adattare la strategia di controllo al proprio stile di guida e alle condizioni di aderenza, ottenendo il massimo della performance.

DTC EVO3 - Software for slick – rain tyres. The Ducati Traction & Wheelie Control Evo 3 for Racing tyres is now available also for the Panigale V4 MY21. Developed together with Ducati Corse technicians to considerably improve laptime, with both slick and rain tyres. EVO3 is a further evolution of Ducati Traction Control, improved with refined strategy derived from Ducati Corse and designed so that throttle opening when coming out of the corner becomes even easier and more predictable. During this riding phase there can be an unwanted and unexpected slippage of the rear wheel due to the peak acceleration of the crankshaft, normally at the end of the backlash phase of the drive line. This disturbs the rider while increasing the throttle at the maximum leaning angle. The new software predictively adjusts the torque delivered by Desmosedici Stradale, calibrating the angular acceleration of the crankshaft to make the recovery phase more fluid. This translates into a more neutral behaviour when coming out of the corner and thus a better feeling and riding control. It can be used both with standard and with Racing exhaust; it can be set to 8 different levels (6 for dry track and 2 for wet track and Rain tyres), which allow each rider to adjust the control strategy to his/her own riding style and grip conditions, in order to achieve top performance.

DTC EVO3 - Software für Slick-/Rain-Reifen. Jetzt ist die Ducati Traction & Wheelie Control Evo 3 für Racing-Reifen für die Panigale V4 MY21 verfügbar. Sie wurde in Zusammenarbeit mit den Technikern von Ducati Corse entwickelt, um die Leistung auf der Rennstrecke sowohl mit Slick- als auch mit Rain-Reifen bei Regen deutlich zu verbessern. Die EVO3 ist eine Weiterentwicklung der Ducati Traction Control, die sich durch eine ausgeklügelte, aus der Abteilung Ducato Corse stammende Strategie auszeichnet, die das erneute Öffnen der Gassteuerung beim Ausfahren aus der Kurve noch einfacher und „vorhersehbarer“ macht. In dieser Einsatzphase, normalerweise am Ende der Rückgewinnung des Spiels der „drive line“, kann es aufgrund des Spitzenwerts der Kurbelwellenbeschleunigung zu einem unerwünschten und unerwarteten Hinterradschlupf kommen. Dies stört den Fahrer dann genau in dem Moment, in dem er das erneute Aufdrehen des Gasdrehgriffs an den maximalen Schräglagewinkel entsprechend „dosiert“. Die neue Software passt das vom Desmosedici Stradale abgegebene Drehmoment „vorausschauend“ an, indem sie die Winkelbeschleunigung der Kurbelwelle so kalibriert, dass die Phase der Spielrückgewinnung flüssig erfolgt. Dies wirkt sich beim Ausfahren aus der Kurve in einem neutraleren Verhalten aus und gibt dem Fahrer damit ein besseres Kontroll- und Fahrgefühl. Kann sowohl bei vorhandenen serienmäßigen als auch bei Racing-Auspuff auf 8 verschiedene Stufen (6 für die Rennstrecke bei trockener Fahrbahn und 2 für die Rennstrecke bei nasser Fahrbahn und mit Rain-Reifen) eingestellt werden, so dass der Fahrer die Steuerstrategie an seinen Fahrstil und die jeweilige Fahrbahnhaftung anpassen kann, um die maximale Leistung zu erzielen.

DTC EVO3- Logiciel pour pneus slick – rain. Le Ducati Traction & Wheelie Control Evo 3 pour pneus Racing est maintenant disponible pour la Panigale V4 MY21. Développé en collaboration avec les techniciens de Ducati Corse pour améliorer de manière significative les performances sur piste, tant avec des pneus slick qu'avec des pneus rain, en cas de pluie. EVO3 est une évolution ultérieure du Ducati Traction Control, il est caractérisé par une stratégie raffinée de dérivation Ducati Corse, conçue afin que la réouverture de la poignée de gaz soit encore plus aisée en sortie de virage. Normalement, dans cette phase de conduite, un dérapage indésirable et inattendu de la roue arrière, dû au pic d'accélération du vilebrequin, peut se produire à la fin des jeux de récupération de la « drive line », ce qui perturbe le pilote au moment où il dose la réouverture de la poignée de gaz en angle d'inclinaison maximum. Le nouveau logiciel adapte de manière prédictive le couple délivré par le Desmosedici Stradale en calibrant l'accélération angulaire du vilebrequin avec plus de fluidité de récupération des jeux, ce qui se traduit par un comportement plus neutre en sortie de virage avec un contrôle et une impression de conduite améliorés pour le pilote. Il peut être utilisé avec l'échappement de série ainsi que Racing ; il peut être configuré sur 8 niveaux différents (6 sur piste sèche et 2 sur piste mouillée et pneus Rain), ce qui permet au pilote d'adapter la stratégie de contrôle à son style de conduite et aux conditions d'adhérence, pour des performances optimales.

DTC EVO3 - Software para neumáticos slick – rain. El Ducati Traction & Wheelie Control Evo 3 para neumáticos Racing ahora está disponible para la Panigale V4 MY21. Desarrollado junto con los técnicos de Ducati Corse para mejorar notablemente las prestaciones en pista, tanto con neumáticos slick como rain, en caso de lluvia. El EVO3 es una evolución ulterior del Ducati Traction Control caracterizada por una refinada estrategia, que deriva de Ducati Corse, pensada para que la reapertura del gas de salida en curva sea aún más fácil y previsible. En esta fase de conducción, normalmente puede suceder que al finalizar la recuperación de juegos de la "drive line", se produzca un patinamiento involuntario y no previsto de la rueda trasera debido al pico de aceleración del cigüeñal, que molesta al piloto en el momento en el que está dosificando la reapertura del acelerador al máximo ángulo de inclinación. El nuevo software regula de modo predictivo el par erogado por la Desmosedici Stradale calibrando la aceleración angular del cigüeñal para dar mayor fluidez a la fase de recuperación de juegos, esto se traduce en un comportamiento más neutro en la salida de la curva con un mejor control y sensación de conducción para el piloto. Se puede utilizar con escape de serie y con escape Racing; ajustable en 8 niveles diferentes (6 para pista seca y 2 para pista mojada y neumáticos Rain), permitiendo al piloto adaptar la estrategia de control al propio estilo de conducción y a las condiciones de adherencia, obteniendo las máximas prestaciones.

DTC EVO3 - Software para pneus slick – rain. O Ducati Traction & Wheelie Control Evo 3 para pneus Racing agora está disponível para a Panigale V4 MY21. Desenvolvido com os técnicos da Ducati Corse para melhorar consideravelmente o desempenho na pista, tanto com pneus slick quanto com pneus rain, no caso de chuva. O EVO3 é uma outra evolução do Ducati Traction Control caracterizada por uma estratégia refinada, derivada da Ducati Corse, concebida para tornar ainda mais fácil e previsível a reabertura do acelerador ao sair de uma curva. Nessa fase de condução, geralmente pode ocorrer que no final da recuperação de folgas da "drive line", haja a derrapagem indesejada e não prevista da roda traseira causada pelo pico de aceleração do virabrequim, que incomoda o piloto quando está dosando a reabertura do acelerador no ângulo de inclinação máximo. O novo software regula de modo prognóstico o torque entregue pelo Desmosedici Stradale calibrando a aceleração angular do virabrequim de modo a tornar ágil a fase de recuperação de folgas, resultando em um comportamento mais neutro durante a saída da curva com melhor controle e sensação de condução para o piloto. Pode ser utilizado com o escapamento de série e com o escapamento Racing; ajustável em 8 diferentes níveis (6 para pista seca e 2 para pista molhada e pneus Rain), permitindo ao piloto adaptar a estratégia de controle ao seu estilo de pilotagem e às condições de aderência, obtendo o máximo do desempenho.

DTC EVO3- スリック/レインタイヤ用ソフトウェア。レーシングタイヤ用ドゥカティ・トラクション&ウィリー・コントロール Evo 3が、Panigale V4 MY21でもご利用いただけるようになりました。Ducati Corseの技術者と協力し、雨天時にスリックタイヤとレインタイヤのどちらを装着しても、サーキットでのパフォーマンスを大幅に向上できるように開発されました。ドゥカティ・トラクション・コントロールの進化版であるEVO3は、コーナー出口でスロットルを開けるタイミングを予測するDucati Corse由来の洗練されたストラテジーを特徴としています。一般的に、このコーナー出口では、ドライブラインのパワー回復時のクランクシャフトの加速ピークによって予期せず後輪が滑りだし、ライダーが最大リーン角でスロットルを全開にする時の障害になります。新しいソフトウェアは、滑らかにパワーを回復できるように、クランクシャフトの角加速度を調整することにより、デスモセディチ・ストラダーレが提供するトルクを予測調整します。これにより、コーナー立ち上がりでの滑らかな挙動が可能となり、ライダーのコントロール性とフィーリングが向上します。標準装備のエキゾーストとレーシングエキゾーストのどちらでも使用できます。8つの異なるレベル(ドライ用6段階と、レインタイヤ装着時のウェット用2段階)が用意されており、ライダー自身の運転スタイルと路面のグリップ状態に適したストラテジーを選ぶことができ、最高のパフォーマンスを得ることができます。

DTC EVO3- 防雨-防滑轮胎软件。用于赛车轮胎的杜卡迪牵引力控制和杜卡迪前轮离地控制 Evo 3 系统现在也可用于 2021 年款 Panigale V4。与 Ducati Corse 技术人员共同开发，可以显著提高雨天里防滑防雨轮胎在赛道中的性能。EVO3 是杜卡迪牵引力控制的进一步发展，具有源自 Ducati Corse 更精细的策略，其设计使出弯道时重新油门的操作更加容易更加可预测。在这个驾驶阶段，容易发生在“传动系统”间隙恢复完成时，由于曲轴加速峰值造成后轮发生意外打滑的情况，这会在驾驶员处于最大侧倾角重新打开油门的操作中给驾驶员带来困扰。全新软件可以通过校准曲轴的角加速度使间隙回复阶段更为流畅，从而对公路版 Desmosedici 所提供的扭矩进行预防性调节。这可以使出弯道时的行为更为平稳，令驾驶员有更好的控制感和驾驶体验。可搭配标配排气系统或赛车排气系统使用；可设置为 8 个不同等级（其中 6 个用于干燥赛道，2 个用于湿滑赛道，以及防雨轮胎），以允许车手采用适合自身风格和抓地条件的控制策略，从而获得最大的性能。



This product is intended for racing vehicles used only in closed-course competition. Operation on public roads is prohibited by law.



96580271AA



96581201A

PANIGALE V4 MY21 <=> MY21, PANIGALE V4 S MY21 <=> MY21, PANIGALE V4 SP <=> MY21



DTC EVO2 - Software per pneumatici slick - rain. Il Ducati Traction & Wheelie Control Evo 2 per pneumatici slick è ora disponibile anche per la V4 e V4S. Derivato dalla Ducati MotoGp 2018, è stato sviluppato per V4R e V4 R Sbk assieme ai tecnici di Ducati Corse per migliorare notevolmente le prestazioni in pista, sia con gomme slick che rain, in caso di pioggia. Oltre ad interfacciarsi con l'Inertial Measurement Unit a 6 assi e adattare l'intervento e lo slittamento all'angolo di piega della moto, il software migliora sensibilmente la gestione della potenza in uscita di curva grazie alla nuova strategia di controllo predittiva. Agendo non solo sul valore istantaneo dello spin posteriore, ma anche sulla sua variazione, intercetta più velocemente le perdite di aderenza e riduce i picchi di slittamento, garantendo così un intervento più rapido e regolare. Tutto ciò si traduce in una maggiore stabilità del veicolo in uscita di curva, anche in condizioni di aderenza non ottimali, maggior accelerazione e miglioramento della performance sia sul giro secco che sui longrun. Può essere impostato su 8 diversi livelli (6 per pista asciutta e 2 per bagnata), permettendo al pilota di adattare la strategia di controllo al proprio stile di guida e alle condizioni di aderenza, ottenendo il massimo dell'performance. Inoltre, il DTC EVO 2, in aggiunta alla gestione dell'anticipo dell'accensione e dell'iniezione, prevede l'intervento delle valvole dei corpi farfallati quando non è necessario un intervento rapido del controllo, permettendo di mantenere parametri di combustione ottimali e ottenendo una risposta del motore ed un intervento più fluidi. Il software è stato realizzato per migliorare notevolmente le prestazioni in pista sia utilizzando lo scarico Ducati Performance Racing, sia mantenendo l'impianto di serie.

DTC EVO2 - Software for slick - rain tyres. The Ducati Traction & Wheelie Control Evo 2 for slick tyres is now available also for the V4 and V4S. Derived from Ducati Moto Gp 2018, it was developed for V4 R and V4 R Sbk together with Ducati Corse technicians to considerably improve racing performance, with both slick and rain tyres, in case of rain. It not only interfaces with the 6-axis Inertial Measurement Unit and adapts its intervention and bike sliding to bike leaning angle, but the software also considerably improves power management out of bends thanks to the new predictive control strategy. It works on rear spinning instant value, and also on its variation, intercepting grip loss more quickly and reducing slipping peaks, which ensures a faster a smoother intervention. This translates into a greater vehicle stability when exiting bends also when grip is not excellent, enhanced acceleration and improved performance both on single laps and on the long run. It can be set to 8 different levels (6 for dry track and 2 for wet track), which allow each rider to adjust the control strategy to his/her own riding style and grip conditions, in order to achieve top performance. Furthermore, the DTC EVO 2, not only works on ignition advance and injection, but also works the throttle body valves when no fast control is required, thereby ensuring that ideal combustion parameters are maintained and obtaining a smoother engine response. The software was designed to considerably improve the racing performance both using the Ducati Performance Racing exhaust or the stock one.

DTC EVO 2 - Software für Slick-/Rain-Reifen. Die Ducati Traction & Wheelie Control Evo 2 für Slick-Reifen ist jetzt auch für die V4 und die V4R erhältlich. Aus der Ducati MotoGp 2018 abgeleitet, wurde sie für die V4R und die V4 R Sbk zusammen mit den Technikern der Ducati Corse entwickelt, um die Leistung auf der Rennstrecke sowohl mit Slick- als auch mit Rain-Reifen bei Regen erheblich zu verbessern. Neben der so gebildeten Schnittstelle mit der 6-achsigen Inertial Measurement Unit und der Anpassung ihres Eingriffs sowie des Reifenschlupfs an die Schräglage des Motorrads verbessert die Software das Leistungsmanagement beim Ausfahren aus der Kurve erheblich, was der neuen prädiktiven Regelstrategie zu verdanken ist. Da sie nicht nur auf den Momentanwert des Durchdrehens des Hinterrads, sondern auch auf die entsprechende Variation reagiert, erfasst sie die Haftungsverluste schneller, reduziert die Spitzenwerte des Reifenschlupfs und sorgt somit für ein schnelleres und regulärer erfolgreiches Ansprechen. All dies führt zu einer höheren Fahrzeugstabilität beim Ausfahren aus der Kurve - auch bei ungünstigen Haftbedingungen -, zu einer höheren Beschleunigung und verbessert dazu die Leistung auf Trocken- sowie Langstrecken. Kann auf 8 Stufen (6 für die Rennstrecke bei trockener und 2 bei nasser Fahrbahn) eingestellt werden, damit der Fahrer die Steuerstrategie seinem Fahrstil und dem Haftvermögen der Fahrbahn anpassen kann, um die maximale Leistung zu erzielen. Die DTC EVO 2 sieht, zusätzlich zur Steuerung der Zündvorstellung und Einspritzung, das Betätigen der Drosselklappen vor, wenn kein schnelles Ansprechen dieser Traktionskontrolle

erforderlich ist, was den Beibehalt optimaler Verbrennungsparameter und eine bessere Reaktion des Motors sowie ein flüssigeres Eingreifen ermöglicht. Die Software wurde entwickelt, um sowohl mit dem Ducati Performance Racing-Auspuff als mit dem Standard-System die Leistung auf der Rennstrecke deutlich zu verbessern.

DTC EVO2 - Logiciel pour pneus slick - rain. Le Ducati Traction & Wheelie Control Evo 2 pour pneus slick est maintenant disponible également pour les V4 et V4S. Dérivé de la Ducati MotoGp 2018, il a été développé pour les V4R et V4 R Sbk en collaboration avec les techniciens de Ducati Corse pour améliorer de manière significative les performances sur piste, tant avec des pneus slick qu'avec des pneus rain, en cas de pluie. En plus de dialoguer avec la plateforme inertielle IMU (Inertial Measurement Unit) à 6 axes et d'adapter l'intervention et l'angle d'inclinaison de la moto, le logiciel améliore considérablement la gestion de la puissance en sortie de virage grâce à la nouvelle stratégie prédictive de contrôle. En agissant non seulement sur la valeur instantanée du spinning arrière, mais aussi sur sa variation, il capte plus rapidement les pertes d'adhérence et réduit les pics de patinage, assurant ainsi une intervention plus rapide et plus régulière. Tout cela se traduit par une plus grande stabilité du véhicule en sortie de virage, même dans des conditions d'adhérence sous-optimales, une plus grande accélération et de meilleures performances tant sur le tour rapide que sur les parcours plus longs. Il peut être réglé sur 8 niveaux différents (6 sur piste sèche et 2 sur piste mouillée), ce qui permet au pilote d'adapter la stratégie de contrôle à son style de conduite et aux conditions d'adhérence, pour des performances optimales. En outre, le DTC EVO 2, en plus de la gestion de l'avance de l'allumage et de l'injection, prévoit l'intervention des soupapes des corps à papillons lorsque l'intervention rapide du contrôle n'est pas nécessaire, permettant de maintenir des paramètres de combustion optimaux et d'obtenir une réponse du moteur et une intervention plus fluides. Le logiciel a été conçu pour améliorer significativement les performances sur piste aussi bien avec l'échappement Ducati Performance Racing qu'avec l'échappement standard.

DTC EVO2 - Software para neumáticos slick - rain. El Ducati Traction & Wheelie Control Evo 2 para neumáticos slick ahora está disponible también para la V4 y V4S. Derivado de la Ducati MotoGp 2018, se ha desarrollado para V4R y V4 R Sbk junto con los técnicos de Ducati Corse para mejorar notablemente las prestaciones en pista, tanto con neumáticos slick como rain, en caso de lluvia. Además de comunicarse con el Inertial Measurement Unit de 6 ejes y adaptar la intervención y el deslizamiento al ángulo de inclinación de la moto, el software mejora notablemente la gestión de la potencia a la salida de la curva debido a la nueva estrategia de control predictiva. Mediante el valor instantáneo del spin trasero, además de su variación, intercepta más rápidamente las pérdidas de adherencia y reduce los picos de deslizamiento, garantizando, de esta manera, una intervención más rápida y regular. Todo ello se traduce en una mayor estabilidad del vehículo a la salida de la curva, incluso en condiciones de adherencia no perfectas, mayor aceleración y mejora de las prestaciones tanto en la vuelta en seco como a los long run. Se puede configurar en 8 niveles diferentes (6 para pista seca y 2 para mojada), permitiendo que el piloto adapte la estrategia de control a su propio estilo de conducción y a las condiciones de adherencia para obtener las máximas prestaciones. Por otro lado, el DTC EVO 2, además de la gestión del avance del encendido y de la inyección, prevé la intervención de las válvulas de mariposa cuando no se requiere una intervención rápida del control, permitiendo mantener óptimos parámetros de combustión y obteniendo una respuesta del motor y una intervención más fluidas. El software ha sido realizado para mejorar notablemente las prestaciones en pista tanto utilizando el escape Ducati Performance Racing, como manteniendo el sistema de serie.

DTC EVO2 - Software para pneus slick - rain. O Ducati Traction & Wheelie Control Evo 2 para pneus slick agora também está disponível para a V4 e a V4S. Derivado da Ducati MotoGp 2018, foi desenvolvido com os técnicos da Ducati Corse para melhorar consideravelmente o desempenho na pista, tanto com pneus slick quanto com pneus rain, no caso de chuva. Além de comunicar com a Unidade de Medição de Inércia de 6 eixos e adaptar a ativação e o deslizamento ao ângulo de viragem, o software melhora consideravelmente a gestão da potência na saída de curva graças à nova estratégia de controle preditiva. Agindo não apenas no valor instantâneo do spin traseiro, mas também na sua variação, intercepta com mais rapidez as perdas de aderência e reduz os picos de deslizamento, garantindo uma ativação mais rápida e regular.

Tudo isso resulta na maior estabilidade do veículo na saída de curva, mesmo em condições não ideais de aderência, maior aceleração e melhoria do desempenho na virada. Pode ser configurado em 8 diferentes níveis (6 para pista seca e 2 para pista molhada), permitindo ao piloto adaptar a estratégia de controle ao seu estilo de pilotagem e às condições de aderência, obtendo o máximo do desempenho. Além disso, o DTC EVO 2, complementando a gestão do avanço de ignição e de injeção, prevê a ativação das válvulas dos corpos de borboleta quando não é necessária a ativação rápida do controle, permitindo manter parâmetros de combustão perfeitos e obtendo uma resposta do motor e uma ativação mais espontâneas. O software foi realizado para melhorar consideravelmente o desempenho na pista usando o escapamento Ducati Performance Racing ou mantendo o sistema de série.

DTC EVO2 - スリック/レインタイヤ用ソフトウェア。スリックタイヤ用ドゥカティ・トラクション&ホイール・コントロール Evo 2が、V4およびV4Sでもご利用いただけるようになりました。Ducati MotoGp 2018に由来し、雨天時にスリックタイヤとレインタイヤのどちらを装着しても、サーキットでのパフォーマンスを大幅に向上できるように、Ducati Corseの技術者と協力し、V4R、V4 R Sbkのために開発されました。6軸IMUユニットとトラクションコントロールやリール・アングルに応じたスライドコントロール用のインターフェースとしてだけではなく、新たな予測制御プログラムによるコーナリング中のエンジン出力制御を大幅に改善します。リヤタイヤのスピン値とその変化量に応じて、グリップのロスに対して瞬時に介入し、スライドのピークを最小に留めます。これはより、速くより滑らかなトラクションコントロールを確実に実行します。結果、路面グリップが足りない状況でも、コーナー脱出時の車両のスタビリティが向上し、加速力が改善されると共に、シングルラップ又はロングラン双方のパフォーマンスが向上します。ソフトウェアは8つの異なる介入レベル(ドライ用の6段階とウェット用の2段階)に設定することができ、各ライダーが最高のパフォーマンスを達成するために、ライディングスタイルとグリップ状態に応じたコントロールが可能となります。さらにDTC EVO 2は点火時期と燃料噴射量の制御だけでなく、瞬間的な制御が必要でない状況時にはスロットルボディバルブにも作用します。この作用は各エンジン燃焼パラメータを理想値に維持し、より滑らかなエンジンレスポンスが得られます。このソフトウェアは、Ducati Performanceレーシングエキゾーストと標準エキゾーストのどちらを装着しても、サーキットでのパフォーマンスを大幅に向上させるように設計されています。

DTC EVO2 - 防雨-防滑轮胎软件。用于光头轮胎的 Ducati Traction & Wheelie Control Evo 2 软件现在也可用于 V4 和 V4S。源自 Ducati MotoGp 2018，与 Ducati Corse 技术人员为 V4R 和 V4 R Sbk 共同开发，可以显著提高雨天里防滑防雨轮胎在赛道中的性能。除了能通过接口与 6 轴惯性测量单元相连接，并能够使干预和滑行适应摩托车的弯曲角度之外，该软件由于采用了新的预测性控制策略，显著提高了离开弯道时功率。软件通过对后轮旋转的瞬时数值及其变化情况二者共同进行作用，可以更加快速地捕获抓地力的损耗并减少滑动峰值，从而保证更快速更有规律的干预。即使在抓地条件不佳的情况下，所有这些功能都能转化为车辆在离开弯道时更大的稳定性、更高的加速度和单圈以及长距离驾驶中的性能优化。可设置为 8 个不同等级（其中 6 个用于干赛道，另 2 个用于湿赛道），允许车手采用适合自己风格和抓地条件的控制策略，从而获得最大的性能。另外，DTC EVO 2 在点火和喷射提前管理之外还在不需要控制快速干预的情况下提供了对节流阀体阀门的控制，从而可以保持最佳的燃烧参数并获得更加流畅的发动机响应和干预。软件的开发旨在显著提高使用杜卡迪 Performance 赛车排气装置或标准排气系统的车手的赛场性能。



This product is intended for racing vehicles used only in closed-course competition. Operation on public roads is prohibited by law.

   96580201A

PANIGALE V4 <= MY20, PANIGALE V4 S <= MY20,
PANIGALE V4 SPECIALE, PANIGALE V4 25° ANN. 916,
PANIGALE V4 S CORSE, PANV4SPM



DTC EVO2 - Software per pneumatici slick - rain. Il Ducati Traction & Wheelie Control Evo 2 per pneumatici slick è ora disponibile per la V4R. Sviluppato assieme ai tecnici di Ducati Corse per migliorare notevolmente le prestazioni in pista, sia con gomme slick che rain, in caso di pioggia. L'ottima base di partenza Evo2 è ora dedicata all'utilizzo in pista con gomme racing. L'accessorio perfetto per il pilota che cerca il massimo della performance in ogni condizione. Può essere impostato su 8 diversi livelli (6 per pista asciutta e 2 per bagnata), permettendo al pilota di adattare la strategia di controllo al proprio stile di guida e alle condizioni di aderenza, ottenendo il massimo della performance. Quando il DTC EVO 2 è fissato a livello "1" o "2", è disponibile la funzione Spin on demand, un controllo dinamico dello slittamento, direttamente correlato alla richiesta del rider, che consente al pilota di controllare la moto ad un livello precedentemente raggiungibile solo dai piloti esperti o piloti professionisti. Quando la moto è in piega, il pilota può utilizzare il comando gas come interfaccia diretta con il sistema e, solo per richieste superiori ai 120 Nm di coppia, ottenere un maggior slittamento del posteriore rispetto a quello concesso dal normale livello di intervento del DTC EVO 2, in modo da innescare un graduale sovrasterzo di potenza, che, mantenendo sotto controllo i parametri di sicurezza, permette a tutti gli effetti di chiudere la traiettoria con la ruota posteriore.

DTC EVO2 - Software for slick - rain tyres. The Ducati Traction & Wheelie Control Evo 2 for slick tyres is now available also for the V4R. Developed together with Ducati Corse technicians to considerably improve racing performance, with both slick and rain types, in case of rain. The excellent Evo2 starting base is now dedicated to use on track with racing tyres. The perfect accessory for the rider looking for maximum performance in any condition. It can be set to 8 different levels (6 for dry track and 2 for wet track), which allow each rider to adjust the control strategy to his/her own riding style and grip conditions, in order to achieve top performance. When the DTC EVO 2 is set to level "1" or "2", the feature Spin on demand is available, i.e. a dynamic slip control directly related to the rider's request, which allows the rider to control the bike in a way that was so far achievable only by expert or professional riders. When the bike is leaning over, the rider can use the throttle control like a direct interface with the system and, only for torque requests exceeding 120 Nm, obtain an increased rear wheel slip compared to that allowed by the normal DTC EVO 2 level of intervention. This will trigger a gradual oversteering that permits the rider to actually close the trajectory with the rear wheel, while the system is controlling the safety parameters.

DTC EVO 2 - Software für Slick-/Rain-Reifen. Die Ducati Traction & Wheelie Control Evo 2 für Slick-Reifen ist nun für die V4R erhältlich. Sie wurde zusammen mit den Technikern der Ducati Corse entwickelt, um die Leistung auf der Rennstrecke sowohl mit Slick- als auch mit Rain-Reifen bei Regen erheblich zu verbessern. Die perfekte Grundlage bildet die EVO2, die nun auch dem Gebrauch auf der Rennstrecke mit Racing-Bereifung gewidmet ist. Es ist das perfekte Zubehör für den Fahrer, der sich das Höchstmaß an Performance unter allen Bedingungen wünscht. Es kann auf 8 verschiedene Stufen (6 für die Rennstrecke bei trockener und 2 bei nasser Fahrbahn) eingestellt werden, so dass der Fahrer die Steuerstrategie an seinen Fahrstil und das vorliegende Haftvermögen der Fahrbahn anpassen kann, um die maximale Leistung zu erzielen. Ist die DTC EVO 2 auf die Stufe „1“ oder „2“ eingestellt, steht die „Spin on Demand“-Funktion zur Verfügung, d. h. eine dynamische Schlupfregelung, die direkt mit den vom Fahrer gegebenen Steuerungen verknüpft ist und es ihm ermöglicht, das Motorrad mit einem Niveau zu lenken, das zuvor nur von erfahrenen oder Berufsfahrern erreicht wurde. Befindet sich das Motorrad in der Schräglage, kann der Fahrer die Gassteuerung als direkte Schnittstelle zum System nutzen und, nur bei Anforderung von Drehmomenten über 120 Nm, einen Schlupf des Hinterrads erreichen, der über dem liegt, der von der normalen Ansprechstufe der DTC EVO 2 zugelassen wird, um eine allmähliche Übersteuerung der Leistung auszulösen, was in jeder Hinsicht das „Schließen“ der Fahrspur mit dem Hinterrad unter Beibehaltung der Sicherheitsparameter ermöglicht.

DTC EVO2 - Logiciel pour pneus slick - rain. Le Ducati Traction & Wheelie Control Evo 2 pour pneus slick est maintenant disponible pour la V4R. Développé en collaboration avec les techniciens de Ducati Corse pour améliorer de manière significative les performances sur piste, tant avec des pneus slick qu'avec des pneus rain, en cas de pluie. L'excellent point de départ Evo2 est maintenant dédié à une utilisation sur piste avec des pneus racing. L'accessoire parfait pour le pilote à la recherche des performances optimales dans toutes les conditions. Il peut être réglé sur 8 niveaux différents (6 sur piste sèche et 2 sur piste mouillée), ce qui permet au pilote d'adapter la stratégie de contrôle à son style de conduite et aux conditions d'adhérence, pour des performances optimales. Lorsque le DTC EVO 2 est réglé sur le niveau « 1 » ou « 2 », la fonction Spin on demand est disponible. Il s'agit d'un contrôle dynamique du patinage, directement lié à la demande du pilote, qui lui permet de contrôler la moto à un niveau auparavant accessible uniquement aux pilotes expérimentés ou professionnels. Lorsque la moto est inclinée, le pilote peut utiliser la commande des gaz en tant qu'interface directe avec le système et, seulement pour les demandes de couple supérieures à 120 Nm, obtenir un patinage arrière supérieur à celui accordé par le niveau normal d'intervention du DTC EVO 2, de manière à déclencher un survirage progressif de puissance, qui, en maintenant les paramètres de sécurité sous contrôle, permet de resserrer la trajectoire avec la roue arrière.

DTC EVO2 - Software para neumáticos slick - rain. El Ducati Traction & Wheelie Control Evo 2 para neumáticos slick ahora está disponible para la V4R. Desarrollado junto con los técnicos de Ducati Corse para mejorar notablemente las prestaciones en pista, tanto con neumáticos slick como rain, en caso de lluvia. La óptima base de inicio Evo2 ahora se dedica al uso en pista con neumáticos racing. El accesorio perfecto para el piloto que busca las máximas prestaciones en cualquier condición. Se puede configurar en 8 niveles diferentes (6 para pista seca y 2 para mojada), permitiendo que el piloto adapte la estrategia de control al propio estilo de conducción y a las condiciones de adherencia, obteniendo las máximas prestaciones. Cuando se establece el DTC EVO 2 a nivel "1" o "2", está disponible la función Spin on demand, un control dinámico del deslizamiento, directamente relacionado con la solicitud del rider, que permite que el piloto controle la moto a un nivel que previamente alcanzaban los pilotos expertos o profesionales. Cuando la moto está inclinada, el piloto puede utilizar el mando acelerador como interfaz directa con el sistema y, solo para solicitudes superiores a los 120 Nm de par, obtener un mayor deslizamiento trasero con respecto al que permite el nivel normal de intervención del DTC EVO 2, para realizar un sobrevirage gradual de potencia, que, al mantener bajo control los parámetros de seguridad, permite cerrar completamente la trayectoria con la rueda trasera.

DTC EVO2 - Software para pneus slick - rain. O Ducati Traction & Wheelie Control Evo 2 para pneus slick agora está disponível para a V4R. Desenvolvido com os técnicos da Ducati Corse para melhorar consideravelmente o desempenho na pista, tanto com pneus slick quanto com pneus rain, no caso de chuva. A ótima base de partida Evo2 agora é dedicada à utilização a pista com pneus racing. O acessório perfeito para o piloto que busca o máximo do desempenho em qualquer condição. Pode ser configurado em 8 diferentes níveis (6 para pista seca e 2 para pista molhada), permitindo ao piloto adaptar a estratégia de controle ao seu estilo de pilotagem e às condições de aderência, obtendo o máximo do desempenho. Quando o DTC EVO 2 é posicionado no nível "1" ou "2", é disponível a função Spin on demand, um controle dinâmico do deslizamento, diretamente relacionado com o pedido do piloto, que lhe permite controlar a moto em um nível que antes só era alcançado por pilotos experientes ou por pilotos profissionais. Quando a moto está inclinada, o piloto pode usar o comando do acelerador como interface direta com o sistema e, apenas para pedidos superiores a 120 Nm de torque, obter um maior deslizamento da traseira em relação ao permitido pelo nível normal de ativação do DTC EVO 2, de modo a desencadear uma sobreviragem de potência gradual que, mantendo sob controle os parâmetros de segurança, permite para todos os efeitos concluir a trajetória com a roda traseira.

DTC EVO2 - スリック/レインタイヤ用ソフトウェア。スリックタイヤ用ドゥカティ・トラクション&ホイール・コントロール Evo 2 が、V4Rでもご利用いただけるようになりました。Ducati Corse の技術者と協力し、雨天時にスリックタイヤとレインタイヤのどちらを装着しても、サーキットでのパフォーマンスを大幅に向上できるように開発されました。優れたEvo2をベースに、レーシングタイヤ装着時のサーキット走行専用として開発されています。状況に左右されない最高のパフォーマンスを求めているライダーにぴったりのアクセサリです。ソフトウェアは8つの異なる介入レベル(ドライ用の6段階とウェット用の2段階)に設定することができ、各ライダーが最高のパフォーマンスを達成するために、ライディングスタイルとグリップ状態に応じたコントロールが可能となります。トップパフォーマンスを高めるために、DTC EVO 2がレベル「1」または「2」に設定されている時は、タイヤを意図的にスピニングさせることができます。ライダーでリーンさせた時、ライダーは、システムに直結するインターフェースとしてスロットルを扱うことができ、120 Nmを超えるトルクがスロットルを介して求められた時、DTC EVO 2のトラクションコントロール介入レベルを越えるリヤタイヤのスピンングが得られます。これにより、システムが安全パラメータを制御しながら、ライダーがリヤタイヤで描く軌跡を実際に転回できるよう、ゆるやかなオーバーステアを発生させられます。

DTC EVO2 - 防雨-防滑轮胎软件。用于防滑轮胎的 Ducati Traction & Wheelie Control Evo 2 软件现在也可用于 V4R。与 Ducati Corse 技术人员共同开发，可以显著提高雨天里防滑防雨轮胎在赛道中的性能。Evo2 出色的起步点现在专用于赛车轮胎的赛道用途。配件完美适合在任何条件下都追求最高性能的高手。可设置为 8 个不同等级 (其中 6 个用于干赛道，另 2 个用于湿赛道)，允许车手采用适合自己风格和抓地条件的控制策略，从而获得最大的性能。当 DTC EVO 2 设定在等级 "1" 或 "2" 时，Spin on demand (按需旋转) 功能可用，这是一项直接与车手要求挂钩的滑动动态控制功能，允许车手的摩托车控制可以达到过去只能由经验丰富的驾驶员和专业驾驶员所达到的水平。当摩托车过弯时，驾驶员可以使用油门控制器作为与系统的直接接口，仅限扭矩超过 120 Nm 的请求，获得比 DTC EVO 2 正常干预水平所允许的程度更大的后方滑动，以便触发逐步的动力过渡转向，同时保持安全参数处于控制之下，允许在任何情况下通过后轮来完成轨迹。



Compatibile solo con silenziatori racing o gruppo di scarico completo racing.
Compatible only with racing silencers or complete racing exhaust system.
Nur mit den Racing-Schalldämpfern oder der kompletten Racing-Auspuffeinheit kompatibel.
Compatible uniquement avec les silencieux racing ou l'ensemble d'échappement complet racing.
Compatible solo con silenciadores racing o grupo de escape completo racing.
Compatível apenas com ponteiras racing ou grupo de escapamento completo racing.
レーシングサイレンサーまたはレーシングコンプリートエキゾーストユニットのみと組み合わせて取り付けことができます
仅与赛车消音器或全套赛车排气系统兼容。

   96580211A

PANIGALE V4 R



This product is intended for racing vehicles used only in closed-course competition. Operation on public roads is prohibited by law.



Cablaggio cambio rovesciato. Specifico per convertire il cambio standard in rovesciato.

Reverse gear change control wiring. Specifically designed to turn the standard gear change control into a reverse one.

Verkabelung für umgekehrte Schaltfolge. Spezifisch für die Änderung des Standard-Schaltschemas auf die umgekehrte Schaltfolge.

Câblage sélecteur de vitesse inversé. Spécifique pour le changement du sélecteur de vitesse de standard en inversé.

Cableado cambio invertido. Especifico para convertir el cambio estándar en invertido.

Fiação do câmbio invertido. Especifica para converter o câmbio padrão em câmbio invertido.

逆シフトケーブル。標準ギアチェンジの正シフトから逆シフトへの変換用。

倒挡变速箱接线。专用于将标准档位转换为倒挡。



This product is intended for racing vehicles used only in closed-course competition. Operation on public roads is prohibited by law.

96580241AA

PANIGALE V2, PANIGALE V2 BAYLISS



Modulo GPS. Altamente performante; per vivere al meglio l'esperienza racing garantisce l'interazione con la moto, permettendo di visualizzare sul cruscotto i tempi sul giro effettuati in pista.

GPS module. High performance. To enjoy an optimal racing experience it guarantees interaction with the bike, allowing you to see track lap times on the instrument panel.

GPS-Modul. Äußerst leistungsstark. Garantiert die Interaktion mit dem Motorrad für ein optimales Racing-Erlebnis mit Anzeige der auf der Rennstrecke erzielten Rundenzeiten.

Module GPS. Hautement performant ; pour vivre au mieux l'expérience racing, il garantit l'interaction avec la moto, en permettant d'afficher sur le tableau de bord les temps sur le tour de piste.

Módulo GPS. Altas prestaciones; para vivir al máximo la experiencia racing garantiza la interacción con la moto, permitiendo visualizar en el salpicadero los tiempos de las vueltas efectuadas en la pista.

Módulo GPS. De alto desempenho; para vivenciar da melhor maneira a experiência racing, garante a interação com a moto, permitindo visualizar no painel de instrumentos os tempo da volta feitos na pista.

GPS モジュール 高性能:バイクとインタラクティブに機能し、ラップタイムをインストルメントパネルに表示することができ、素晴らしいサーキット体験を約束してくれます。

GPS 模块。性能强劲:为获得最佳竞赛(racing)体验,确保与摩托车之间的交互,同时可以在仪表盘上显示时间和在赛道上完成圈数。



Non compatibile con [codice] 96880601A, 96880602A.
Not compatible with [p/n] 96880601A, 96880602A.
Nicht kompatibel mit [Art.-Nr.] 96880601A, 96880602A.
Non compatible avec [référence] 96880601A, 96880602A.
No compatible con [código] 96880601A, 96880602A.
Não compatível com [código] 96880601A, 96880602A.
一緒に使用できない(部品コード) 96880601A, 96880602A.
不兼容 [代码] 96880601A, 96880602A.

Utilizzabile esclusivamente in configurazione monoposto (con cover sella passeggero o carene Racing).
It can only be used in single-seater configuration (with passenger seat or Racing fairings).
Ausschließlich in der Konfiguration Monoposto (mit Abdeckung der Beifahrersitzbank oder Racing-Verkleidung) verwendbar.
Utilisation exclusive en configuration monoplace (avec couverture selle passager ou carénages Racing).
Se puede utilizar solo en configuración monoplaça (con cover asiento pasajero o carenados Racing).
Utilizável exclusivamente em configuração monoposto (com cobertura do assento do passageiro ou carenagens Racing).
シングルシート仕様(パッセンジャーシートカバーまたはレーシングフェアリング装着)でのみ使用できます。
仅可用于单座配置(带乘客鞍座罩或赛车整流罩)。

96580232AA

PANIGALE V2, PANIGALE V2 BAYLISS, PANIGALE V4, PANIGALE V4 S



Kit DDA comprensivo di modulo GPS. Alla funzionalità di traguardo elettronico e visualizzazione dei tempi a cruscotto, unisce l'acquisizione di traiettorie, velocità, RPM, marcia, angolo di apertura farfalla, intervento dei sistemi elettronici. Grazie al software in dotazione consente analisi di sessioni multiple. Dotato di supporto di memoria in grado di acquisire dati per circa 25 ore di utilizzo della moto.

DDA kit including GPS module. The electronic finish line feature and instrument panel time display are supplemented by the acquisition of trajectories, speed, RPM, gear, throttle opening angle, and electronic systems operation. Thanks to the software provided, multiple sessions can be analysed. Equipped with memory support capable of capturing data for about 25 hours of motorcycle use.

DDA Kit einschließlich GPS-Modul. Der Funktion „elektronischer Zielliniensensor“ und der Cockpitanzeige reiht sich die Streckenerfassung sowie die Anzeige von Geschwindigkeit, Drehzahl, eingelegtem Gang, Drosselklappen-Öffnungswinkel und der Ansprechstufe der elektronischen Systeme an. Die im Lieferumfang enthaltene Software ermöglicht Analysen mehrerer Runden. Mit einem Speicherträger ausgestattet, der Speicherplatz für 25 Einsatzstunden des Motorrads bietet.

Kit DDA comprenant le module GPS. Il combine la fonctionnalité du capteur de temps sur le tour électronique et l'affichage des temps sur le tableau de bord avec l'acquisition de trajectoires, vitesse, trs/mn, marche, angle d'ouverture papillon et intervention des systèmes électroniques. Grâce au logiciel en dotation, il permet de faire des analyses de sessions multiples. Doté de support de mémoire en mesure d'acquérir des données pendant environ 25 heures d'utilisation de la moto.

Kit DDA incluye módulo GPS. A la funcionalidad de la línea de llegada electrónica y visualización de los tiempos en el salpicadero, añade la adquisición de trayectorias, velocidad, RPM, marcha, ángulo de apertura mariposa y intervención de los sistemas electrónicos. Gracias al software suministrado permite análisis de sesiones múltiples. Dotado de soporte de memoria capaz de adquirir datos por aprox. 25 horas de uso de la moto.

Conjunto DDA incluindo módulo GPS. À função de chegada eletrônica ativada e visualização dos tempos no painel de instrumentos, unem-se a aquisição de trajetórias, velocidades, RPM, marcha, ângulo de abertura da válvula borboleta e intervenção dos sistemas eletrônicos. Graças ao software fornecido, consente a análise de seções múltiplas. Dotado de suporte de memória capaz de adquirir dados durante cerca de 25 horas de utilização da moto.

GPS モジュール付き DDA 電子フィニッシュライン機能とインストルメントのタイム表示に加えて、走行軌跡、速度、回転数、ギア、スロットルボディ開き角度、電子制御システムの介入の各データを取得します。付属のソフトウェアで複数セッションの分析も可能です。車両の使用約25時間分のデータ取得が可能なメモリサポートが付属します。

包含 GPS 模块的 DDA 套件。在电子里程表的功能性和仪表盘上时间的可视性上结合了轨迹、速度、转速、挡位、节气门角度和电气系统干预。配备的软件可以进行多会话分析。配备存储支持获取约 25 小时的摩托车使用数据。



Non compatibile con [codice] 96880601A, 96880602A.
Not compatible with [p/n] 96880601A, 96880602A.
Nicht kompatibel mit [Art.-Nr.] 96880601A, 96880602A.
Non compatible avec [référence] 96880601A, 96880602A.
No compatible con [código] 96880601A, 96880602A.
Não compatível com [código] 96880601A, 96880602A.
一緒に使用できない[部品コード] 96880601A, 96880602A.
不兼容 [代码] 96880601A, 96880602A.

Utilizzabile esclusivamente in configurazione monoposto (con cover sella passeggero o carene Racing).
It can only be used in single-seater configuration (with passenger seat or Racing fairings).

Ausschließlich in der Konfiguration Monoposto (mit Abdeckung der Beifahrersitzbank oder Racing-Verkleidung) verwendbar.

Utilisation exclusive en configuration monoplace (avec couverture selle passager ou carénages Racing).

Se puede utilizar solo en configuración monoplaza (con cover asiento pasajero o carenados Racing).

Utilizável exclusivamente em configuração monoposto (com cobertura do assento do passageiro ou carenagens Racing).

シングルシート仕様 (パッセンジャーシートカバーまたはレーシングフェアリング装着) でのみ使用できます。

仅可用于单座配置 (带乘客鞍座罩或赛车整流罩)。



96580222AA

PANIGALE V2, PANIGALE V2 BAYLISS, PANIGALE V4, PANIGALE V4 S, PANIGALE V4 S CORSE



Ducati Multimedia System. Pratico sistema di infotainment per la connessione di smartphone, navigatori satellitari Ducati, headset Ducati per pilota e passeggero tramite Bluetooth. L'accessorio perfetto per sfruttare al meglio tutti i comfort che la moto può offrire.

Ducati Multimedia System. A practical infotainment system that allows for the connection of smartphones, Ducati satellite navigators, and Ducati rider and passenger headsets via Bluetooth. The perfect accessory to make the most of all the comforts the bike has to offer.

Ducati Multimedia-System. Praktisches Infotainment System für die Bluetooth-Verbindung von Smartphones, Ducati Satelliten-Navigationssystemen, Ducati Headsets für Fahrer und Beifahrer. Das perfekte Zubehör für beste Nutzung des gesamten Komforts, der dieses Motorrad bieten kann.

Ducati Multimedia System. Un système d'infotainment très pratique qui permet de connecter via Bluetooth le smartphone, les systèmes GPS Ducati et les écouteurs Ducati pilote et passager. L'accessoire idéal pour profiter à fond de tout le confort que la moto peut offrir.

Ducati Multimedia System. Práctico sistema de infotainment para la conexión de smartphone, navegadores por satélite Ducati, headset Ducati para piloto y pasajero por Bluetooth. El accesorio perfecto para aprovechar al máximo todas las comodidades que puede ofrecer la moto.

Ducati Multimedia System. Prático sistema de infotainment para a conexão de smartphone, navegadores de satélite Ducati, headset Ducati para piloto e passageiro por Bluetooth. O acessório perfeito para aproveitar da melhor maneira todas as comodidades que a moto pode oferecer.

ドゥカティマルチメディアシステム スマートフォン、Ducati 衛星ナビゲーター、ライダー・パッセンジャー用 Ducati ヘッドセットを Bluetooth 接続できる実用的なインフォテインメントシステムです。バイクが提供するすべての快適性能を最大限に活用できる最高のアクセサリです。

Ducati Multimedia System. Pratico sistema di infotainment per connettere smartphone, navigatori satellitari Ducati, headset Ducati per pilota e passeggero tramite Bluetooth e sfruttare al meglio tutti i comfort che la moto può offrire.

Ducati Multimedia System. Practical infotainment system to connect the smartphone, Ducati satellite navigators, Ducati rider and passenger headsets via Bluetooth, and make the most of all the comforts that the bike has to offer.

Ducati Multimedia-System. Praktisches Infotainment-System, mit dem das Smartphone, Ducati Satelliten-Navigationssysteme, das Ducati Headset für Fahrer und Beifahrer verbunden und alle vom Motorrad gebotenen Komforts bestens genutzt werden können.

Ducati Multimedia System. Un système d'infotainment très pratique qui permet de connecter via Bluetooth le smartphone, les systèmes GPS Ducati et les écouteurs Ducati pilote et passager, pour profiter au maximum de tout le confort que la moto peut offrir.

Ducati Multimedia System. Práctico sistema de infoentretimiento para conectar smartphone, navegadores por satélite Ducati, headset Ducati para piloto y pasajero a través del Bluetooth y aprovechar al máximo todas las comodidades que la moto puede ofrecer.

Ducati Multimedia System. Prático sistema de infotainment para conectar smartphone, navegadores via satélite Ducati, auriculares Ducati para piloto e passageiro com Bluetooth e aproveitar da melhor maneira todas as comodidades que a moto pode oferecer.

ドゥカティマルチメディアシステム スマートフォン、Ducati GPS ナビゲーター、ライダー・パッセンジャー用 Ducati インターコムを Bluetooth 接続し、バイクが提供するすべての快適性能を最大限に活用できる実用的なインフォテインメントシステム。

杜卡迪多媒体系统。使用的娱乐系统可以通过蓝牙连接到智能手机、杜卡迪卫星导航仪、杜卡迪车手和乘客耳机，充分利用摩托车所提供的所有舒适性。

杜卡迪多媒体系统。用于通过蓝牙连接智能手机、杜卡迪卫星导航仪、驾驶员和乘客的杜卡迪头戴式耳机的实用信息娱乐系统。可以让您充分享受摩托车所提供的全部舒适性的完美配件。



L'utilizzo del Ducati Multimedia System in abbinamento agli auricolari Cardo Pack Talk potrebbe limitare alcune funzionalità di quest'ultimi (soprattutto relative ai comandi vocali). Le funzionalità di sistema di infotainment DMS restano inalterate.

If Cardo Pack Talk earphones are used in combination with the Ducati Multimedia System, some of the earphones functions may be limited (particularly functions related to voice commands). The DMS infotainment system functions remain unchanged.

Das Verwenden des Ducati Multimedia Systems in Kombination mit dem Headset Cardo Pack Talk könnte einige seiner Funktionen einschränken (insbesondere die Sprachsteuerungen). Die Funktionen des Infotainment-Systems DMS bleiben unverändert.

Si les écouteurs Cardo Pack Talk sont utilisés en combinaison avec le Ducati Multimedia System, certaines fonctions de ces derniers peuvent être limitées (notamment les fonctions liées aux commandes vocales). Les fonctions liées au système d'infotainment DMS restent inchangées. El uso del Ducati Multimedia System combinado con los auriculares Cardo Pack Talk podría limitar algunas funciones de estos últimos (sobre todo relativas a los mandos vocales). Las funciones de sistema de infotainment DMS se mantienen inalteradas.

A utilização do Ducati Multimedia System em conjunto com os fones de ouvido Cardo Pack Talk pode limitar algumas funcionalidades dos últimos (principalmente em relação aos comandos vocais). As funcionalidades do sistema de infotainment DMS permanecem inalteradas.

DucatiマルチメディアシステムをCardo PackTalkヘッドセットと一緒に使用されますと、ヘッドセットの一部の機能(特に音声コマンド関連)が制限される場合があります。DMSインフォテインメントシステムの機能は影響を受けません。

杜卡迪多媒体系统搭配 Cardo Pack Talk 耳机使用可能会限制耳机的部分功能(主要是语音控制相关功能)。DMS 信息娱乐系统的功能不受影响。

96681143AA

PANIGALE V4 >= MY22, PANIGALE V4 S >= MY22, PANIGALE V4 SP2



L'utilizzo del Ducati Multimedia System in abbinamento agli auricolari Cardo Pack Talk potrebbe limitare alcune funzionalità di quest'ultimi (soprattutto relative ai comandi vocali). Le funzionalità di sistema di infotainment DMS restano inalterate.

If Cardo Pack Talk earphones are used in combination with the Ducati Multimedia System, some of the earphones functions may be limited (particularly functions related to voice commands). The DMS infotainment system functions remain unchanged.

Das Verwenden des Ducati Multimedia Systems in Kombination mit dem Headset Cardo Pack Talk könnte einige seiner Funktionen einschränken (insbesondere die Sprachsteuerungen). Die Funktionen des Infotainment-Systems DMS bleiben unverändert.

Si les écouteurs Cardo Pack Talk sont utilisés en combinaison avec le Ducati Multimedia System, certaines fonctions de ces derniers peuvent être limitées (notamment les fonctions liées aux commandes vocales). Les fonctions liées au système d'infotainment DMS restent inchangées. El uso del Ducati Multimedia System combinado con los auriculares Cardo Pack Talk podría limitar algunas funciones de estos últimos (sobre todo relativas a los mandos vocales). Las funciones de sistema de infotainment DMS se mantienen inalteradas.

A utilização do Ducati Multimedia System em conjunto com os fones de ouvido Cardo Pack Talk pode limitar algumas funcionalidades dos últimos (principalmente em relação aos comandos vocais). As funcionalidades do sistema de infotainment DMS permanecem inalteradas.

DucatiマルチメディアシステムをCardo PackTalkヘッドセットと一緒に使用されますと、ヘッドセットの一部の機能(特に音声コマンド関連)が制限される場合があります。DMSインフォテインメントシステムの機能は影響を受けません。

杜卡迪多媒体系统搭配 Cardo Pack Talk 耳机使用可能会限制耳机的部分功能(主要是语音控制相关功能)。DMS 信息娱乐系统的功能不受影响。

96680712B

PANIGALE V2, PANIGALE V2 BAYLISS, PANIGALE V4 <= MY21, PANIGALE V4 R, PANIGALE V4 S <= MY21, PANIGALE V4 SPECIALE, PANIGALE V4 25° ANN. 916, PANIGALE V4 S CORSE, PANIGALE V4 SP <= MY21



Coppia di indicatori di direzione a led dinamici. Set composto da due indicatori di direzione. I led dinamici si illuminano in sequenza creando un effetto striscia luminosa che impreziosisce il design, conferendo alla moto un look ancora più accattivante. Leggeri e compatti, garantiscono un'elevata luminosità ed esaltano ulteriormente il carattere aggressivo della moto.

Pair of dynamic LED turn indicators. Set consisting of two turn indicators. The dynamic LEDs light up in sequence, creating a light stripe effect that enhances the design, giving the bike an even more captivating look. Light and compact, they ensure high brightness and further enhance the aggressive character of the bike.

Paar dynamischer LED-Blinker. Satz bestehend aus zwei Blinkern. Die dynamischen LED-Blinker leuchten aufeinanderfolgend und schaffen so den Effekt eines Leuchtbalkens, der das Design unterstreicht und das Motorrad noch ansprechender gestaltet. Mit ihrer leichten und kompakten Bauweise garantieren sie eine erhöhte Leuchtkraft und betonen den aggressiven Charakter des Motorrads noch stärker.

Paire de clignotants à LED dynamiques. Kit composé de deux clignotants. Les LED dynamiques s'allument en séquence et créent un effet de bande lumineuse qui met en valeur le design, en donnant à la moto un look encore plus captivant. Légers et compacts, ils garantissent une grande luminosité et accentuent encore davantage le caractère agressif de la moto.

Par de indicadores de dirección de led dinámicos. Set compuesto por dos indicadores de dirección. Los led dinámicos se iluminan en secuencia creando un efecto de franja luminosa que embellece el diseño, otorgando a la moto un look aún más atractivo. Ligeros y compactos, garantizan una elevada luminosidad y acentúan aún más el carácter agresivo de la moto.

Manopole riscaldabili. Grazie ai livelli di riscaldamento disponibili, permettono al pilota di trovare sempre il settaggio più adatto a ogni condizione atmosferica ed evitare il raffreddamento delle mani, per non rinunciare al piacere di guida neanche nelle giornate più fredde.

Heated handgrips. Thanks to the three available heating levels, they allow the rider to always select the most suitable setting for each weather condition; this helps to stop the hands from getting cold, maintaining riding pleasure even on the coldest days.

Beheizte Lenkergriffe Plug-&-Play. Dank der drei verfügbaren Heizstufen findet der Fahrer stets die für die aktuelle Witterung geeignetste Einstellung und kalte Hände sind Vergangenheit - damit Sie auch an kälteren Tagen nicht auf die Freude am Fahren verzichten müssen.

Poignées chauffantes. Grâce aux trois niveaux de chaleur disponibles, elles permettent au pilote de choisir le réglage le mieux adapté aux conditions météorologiques et d'éviter d'avoir froid aux mains, pour ne pas renoncer au plaisir de conduire, même dans les journées les plus froides.

Puños calefactados. Gracias a los tres niveles de calefacción disponibles, el piloto puede efectuar la selección más adecuada para cada condición atmosférica y evitar el enfriamiento de las manos, sin renunciar al placer de conducción ni siquiera durante los días más fríos.

Manoplas aquecidas. Graças aos níveis de aquecimento disponíveis, permitem ao piloto selecionar a configuração mais adequada para cada condição climática e evitar o resfriamento das mãos, mantendo o prazer de pilotar mesmo nos dias mais frios.

ヒーテッドグリップ ヒーターレベルは調節可能で、ライダーはその時々のお気象条件に合わせた設定を選ぶことができます。これで手がかじかむことなく、寒い日でもライディングを存分に楽しむことができます。

加热车握把。由于具有三个可用的加热等级，车手始终可以找到最适合天气条件的设置，防止双手变冷，即使在最冷的日子里也不必放弃你的驾驶爱好。

Par de indicadores de direção com led dinâmicos. Jogo composto por dois piscas. Os leds dinâmicos se iluminam em sequência criando um efeito faixa luminosa que aprimora o design, dando à moto um visual ainda mais atraente. Leves e compactos, garantem uma elevada luminosidade e destacam ainda mais o caráter imponente da moto.

ダイナミック点灯LEDターンインジケータースセット。ターンインジケータ2個のセットです。LEDを順番に点灯させるダイナミック点灯方式を採用し、そのデザインを美しく魅せるストライプ照明効果で、いっそう魅力的なルックを演出します。軽くてコンパクトでありながら高輝度のLEDが、バイクのアグレッシブな性質をさらに際立たせます。

成对动态 LED 方向指示灯。套件由两个方向指示灯组成。动态 LED 依次点亮，创造出光带效果，强化了设计，同时为摩托车增添了更加迷人的外观。轻巧紧凑，可以保证高亮度并进一步凸显摩托车的侵略性。



Kit composto da due indicatori.
Kit consisting of two turn indicators.
Kit mit zwei Blinkern.
Kit composé de deux clignotants.
Kit compuesto por dos indicadores de dirección.
Kit composto por dois indicadores.
キッドには2ヶのウィンカーが含まれます。
套件由两个指示灯组成。

96680961BA

PANIGALE V2, PANIGALE V2 BAYLISS, PANIGALE V4, PANIGALE V4 R, PANIGALE V4 S, PANIGALE V4 SPECIALE, PANIGALE V4 25° ANN. 916, PANIGALE V4 S CORSE, PANIGALE V4 SP, PANIGALE V4 SP2



Indicatori di direzione posteriori (montabili sia su portatariga di serie che su portatariga Ducati Performance).
Rear turn indicators (to be mounted both on standard number plate holder and Ducati Performance number plate holder).
Hintere Blinker (sowohl am serienmäßigen als auch am Ducati Performance Kennzeichenhalter montierbar).
Clignotants arrière (à monter sur les supports de plaque d'immatriculation de série et Ducati Performance aussi).
Indicadores de dirección trasero (compatibles con porta-matrícula de serie y porta-matrícula Ducati Performance).
Piscas traseiros (podem ser montados no suporte de placa de série e no suporte de placa Ducati Performance).
リアターンインジケータ (標準装備のナンバープレートホルダーと Ducati Performance ナンバープレートホルダーのどちらにも取り付け可能)。
后部转向灯 (可安装在标准牌照架和 Ducati Performance 牌照架上)。



96680573A

PANIGALE V4 >= MY21, PANIGALE V4 S >= MY21, PANIGALE V4 SP, PANIGALE V4 SP2



Touring - Touring - Touring - Touring - Touring - Touring - ツーリング - Touring

Sella racing in tessuto tecnico. Performance assicurata grazie all'ottima aderenza garantita dal rivestimento e dal profilo pensato per massimizzare la stabilità del pilota. Un accessorio realizzato con materiali tecnici di altissima qualità, che offre un grip eccezionale e conferisce un look ancora più sportivo alla moto.

Racing seat in technical fabric. Performance assured thanks to the excellent adhesion provided by the coating and the profile designed to maximise rider stability. An accessory made with the highest quality materials, which offers unprecedented riding grip and gives the bike an even sportier look.

Racing-Sitzbank aus technischem Gewebe. Performance, dank der optimalen Haftung, die dem Fahrer maximale Stabilität bietet und von der Beschichtung und dem Profil gewährleistet wird. Ein Zubehör aus hochwertigen technischen Materialien, das einen herausragenden Grip bereitstellt und dem Motorrad einen noch sportlicheren Look verleiht.

Selle racing en tissu technique. Performance assurée grâce à l'excellente adhérence garantie par le revêtement et le profil conçu pour maximiser la stabilité du pilote. Un accessoire réalisé en utilisant des matériaux techniques de la plus haute qualité, pour une adhérence exceptionnelle et une allure encore plus sportive.

Asiento racing de tela técnica. Altas prestaciones gracias a la óptima adherencia garantizada por el revestimiento y el perfil pensado para maximizar la estabilidad del piloto. Un accesorio realizado con materiales técnicos de altísima calidad, que ofrece un agarre excelente y confiere un look aún más deportivo a la moto.

Assento racing em tecido técnico. Desempenho assegurado graças à ótima aderência garantida pelo revestimento e pelo perfil concebido para maximizar a estabilidade do piloto. Um acessório realizado com materiais técnicos de alta qualidade, que oferece aderência excepcional e dá um visual ainda mais esportivo à moto.

テクニカルファブリック製レーシングシート。密着力に優れたカバーと形状でライダーの安定性を高めます。高品質テクニカル素材を使用するアクセサリが高いグリップを実現し、バイクをより一層スポーティなルックスに仕上げます。

科技面料制成的竞赛 (racing) 鞍座。涂层提供的优秀附着力和轮廓的设计保证了车辆的性能，可以最大限度地提高驾驶员的稳定性。配件采用超高质量的技术材料制成，提供了卓越的附着力，并为摩托车增添了更加运动型的外观。



Altezza [mm] +20.
Height [mm] +20.
Höhe [mm] +20.
Hauteur [mm] +20.
Altura [mm] +20.
Altura [mm] +20.
高さ [mm] +20.
高度 [mm] +20.

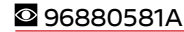

96880581A
PANIGALE V4 <= MY21, PANIGALE V4 R, PANIGALE V4 S <= MY21, PANIGALE V4 SPECIALE, PANIGALE V4 25° ANN. 916, PANIGALE V4 S CORSE, PANIGALE V4 SP <= MY21





Sella pista. Dall'esperienza Ducati in Superbike e MotoGP nasce questo esclusivo accessorio, sapientemente realizzato a mano con materiali di altissima qualità. La tecnologia di derivazione racing applicata al neoprene offre un grip elevato e un feeling perfetto. Le sue peculiari caratteristiche la rendono una sella dedicata all'utilizzo esclusivo su pista, mentre è sconsigliata per l'uso stradale. La forma è stata pensata per agevolare gli spostamenti sulla sella e massimizzare le performance. La lavorazione artigianale con materiali tipicamente racing potrebbe portare a piccole imperfezioni estetiche o, con il tempo, a segni di usura, che non influiranno però sulla qualità dell'oggetto. Un accessorio di pura classe, dedicato ai Ducatisti più esigenti, che cercano la perfezione ad ogni curva.

Racing seat. This exclusive accessory is the result of Ducati experience in Superbike and MotoGP, expertly handcrafted with top quality materials. The racing-inspired technology applied to neoprene offers high grip and perfect feeling. Its distinctive features make it a seat for exclusive racing use, while for road use it is not recommended. The shape has been designed to facilitate movements ON the seat and maximise performance. Its artisan manufacture with typically racing materials may involve small aesthetic imperfections or, over time, signs of wear, however they will not affect its quality. An accessory of pure class, dedicated to the most demanding Ducatisti, who seek perfection at every turn. Road use is not recommended.

Race-Sitzbank Die Erfahrung von Ducati im Superbike und MotoGP hat zur Entwicklung dieses exklusiven Zubehörs geführt, das in gekonnter Handarbeit aus hochwertigen Materialien hergestellt wird. Die vom Rennsport inspirierte Technologie, die auf Neopren aufgebracht wird, bietet ein hohes Maß an Grip und ein perfektes Feeling. Ihre besonderen Eigenschaften machen sie zu einer Sitzbank, die ausschließlich für den Einsatz auf der Rennstrecke bestimmt ist. Vom Gebrauch im Straßenverkehr wird abgeraten. Die Form wurde entwickelt, um das Bewegen AUF der Sitzbank zu erleichtern und die Performance zu maximieren. Handwerkliche Verarbeitung aus typischen Racing-Materialien könnte kleine ästhetische Unvollkommenheiten oder, im Laufe der Zeit, Abnutzungen aufweisen, die die Qualität dieses Teils nicht beeinträchtigen. Ein Zubehör mit purer Klasse für die anspruchsvollsten Ducatisti/Ducatiste, die in jeder Kurve nach Perfektion streben. Vom Gebrauch im Straßenverkehr wird abgeraten.

Selle piste. Cet accessoire exclusif, dérivé de l'expérience de Ducati en Superbike et MotoGP, est habilement fait main en matériaux de très haute qualité. La technologie de dérivation racing appliquée au néoprène offre une adhérence excellente et un feeling parfait. Ses caractéristiques particulières en font une selle dédiée à l'utilisation exclusivement sur piste, et non recommandée pour un usage sur route. La forme a été conçue afin de rendre les mouvements sur la selle plus aisés et de maximiser les performances. La fabrication artisanale à partir de matériaux typiquement racing peut entraîner de petites imperfections esthétiques ou, au fil du temps, des marques d'usure, celles-ci n'affectant toutefois pas la qualité du produit. Un accessoire de pure classe, dédié aux Ducatistes les plus exigeants, qui recherchent la perfection à chaque virage. L'utilisation routière est déconseillée.

Asiento pista. De la experiencia Ducati en Superbike y MotoGP nace este exclusivo accesorio, realizado con habilidad a mano con materiales de altísima calidad. La tecnología de derivación racing aplicada al neopreno ofrece una elevada adherencia y una perfecta sensación. Sus características peculiares permiten el uso del asiento exclusivamente en pista, mientras que se desaconseja el uso en carretera. La forma ha sido pensada para facilitar los desplazamientos en la moto y maximizar las prestaciones. La elaboración artesana con materiales típicamente racing podría presentar pequeñas imperfecciones estéticas o, con el tiempo, marcas de desgaste, pero que no influirán en la calidad del objeto. Un accesorio de pura clase, dedicado a los Ducatistas más exigentes, que buscan la perfección en cada curva. No se recomienda el uso en carretera.

Assento para pista. Da experiência Ducati nos campeonatos de Superbike e MotoGP surge este exclusivo acessório, sabiamente realizado à mão com materiais de alta qualidade. A tecnologia de origem racing aplicada ao neoprene oferece aderência elevada e emoção perfeita. As suas características peculiares fazem com que seja um assento dedicado à utilização exclusiva na pista, embora não seja recomendado para o uso na estrada. A forma foi concebida para facilitar os deslocamentos no assento e maximizar o desempenho. A usinagem artesanal com materiais tipicamente racing pode apresentar pequenas imperfeições estéticas ou, com o tempo, sinais de desgaste, que não afetarão a qualidade do objeto. Um acessório de pura classe, dedicado aos Ducatistas mais exigentes, que buscam a perfeição em cada curva. Recomenda-se a utilização na estrada.

サーキット用シート スーパーバイクとMotoGPに参戦するDucatiの経験を活かし、最高品質の素材を用いた巧みな手仕事により、この特別なアクセサリが生まれました。ネオプレンにレース由来のテクノロジーを採用し、高いグリップ力と抜群のフィーリングを実現します。その独自の特性を活かした、サーキット専用シートです。一般道での使用は推奨されていません。その形状は、シート上でのスムーズな動きを可能にし、パフォーマンスを最大限に発揮できるように設計されています。レーシング固有の素材を使用して手作りされており、外観上の小さなアンバランスな仕上がりや、時間の経過とともに手作り特有の摩耗が生じることがありますが、製品の品質に何ら影響はありません。あらゆる場面で完璧さを求める特に要求の厳しいドゥカティスティのための、真に高級なアクセサリです。一般道での使用は推奨されていません。

赛车鞍座。凭借杜卡迪在 Superbike 和 MotoGP 领域的经验，这款独家配件采用最优质的材料，由专业手工制作完成。应用于氯丁胶的赛车技术提供了高抓地力和良好的体验。其独有的特性使其成为了赛道专用鞍座，不建议用于公路驾驶。这种形状的设计是为了便于驾驶并最大限度地提高性能。配件使用了典型赛车材料，手工制作，可能会存在小的外观瑕疵，或者随着时间的推移，会出现磨损迹象，但都不会影响配件的质量。这是一款纯粹的配件，专为每个细节都追求完美的高要求杜卡迪粉打造。不建议用于公路驾驶。

 96881101AA

PANIGALE V4 >= MY22, PANIGALE V4 S >= MY22, PANIGALE V4 SP2



Sella racing in tessuto tecnico. Performance assicurata grazie all'ottima aderenza garantita dal rivestimento e dal profilo pensato per massimizzare la stabilità del pilota. Un accessorio realizzato con materiali tecnici di altissima qualità, che offre un grip eccezionale e conferisce un look ancora più sportivo alla moto.

Racing seat in technical fabric. Performance assured thanks to the excellent adhesion provided by the coating and the profile designed to maximise rider stability. An accessory made with the highest quality materials, which offers unprecedented riding grip and gives the bike an even sportier look.

Racing-Sitzbank aus technischem Gewebe. Performance, dank der optimalen Haftung, die dem Fahrer maximale Stabilität bietet und von der Beschichtung und dem Profil gewährleistet wird. Ein Zubehör aus hochwertigen technischen Materialien, das einen herausragenden Grip bereitstellt und dem Motorrad einen noch sportlicheren Look verleiht.

Selle racing en tissu technique. Performance assurée grâce à l'excellente adhérence garantie par le revêtement et le profil conçu pour maximiser la stabilité du pilote. Un accessoire réalisé en utilisant des matériaux techniques de la plus haute qualité, pour une adhérence exceptionnelle et une allure encore plus sportive.

Asiento racing de tela técnica. Altas prestaciones gracias a la óptima adherencia garantizada por el revestimiento y el perfil pensado para maximizar la estabilidad del piloto. Un accesorio realizado con materiales técnicos de altísima calidad, que ofrece un agarre excelente y confiere un look aún más deportivo a la moto.

Assento racing em tecido técnico. Desempenho assegurado graças à ótima aderência garantida pelo revestimento e pelo perfil concebido para maximizar a estabilidade do piloto. Um acessório realizado com materiais técnicos de alta qualidade, que oferece aderência excepcional e dá um visual ainda mais esportivo à moto.

テクニカルファブリック製レーシングシート。密着力に優れたカバーと形状でライダーの安定性を高めます。高品質テクニカル素材を使用するアクセサリが高いグリップを実現し、バイクをより一層スポーティなルックスに仕上げます。

科技面料制成的竞赛（racing）鞍座。涂层提供的优秀附着力和轮廓的设计保证了车辆的性能，可以最大限度地提高驾驶员的稳定性。配件采用超高质量的技术材料制成，提供了卓越的附着力，并为摩托车增添了更加运动型的外观。



Altezza [mm] +20.
Height [mm] +20.
Höhe [mm] +20.
Hauteur [mm] +20.
Altura [mm] +20.
Altura [mm] +20.
高さ [mm] +20.
高度 [mm] +20.

 96880841AA

PANIGALE V2, PANIGALE V2 BAYLISS



Sella Sport. Comfort assicurato grazie al neoprene, ottima aderenza garantita dal rivestimento e profilo pensato per massimizzare la stabilità del pilota. Un accessorio realizzato con materiali di altissima qualità, che offre un comfort di guida senza precedenti e conferisce un look ancora più sportivo alla moto.

Sport seat. Comfort is guaranteed thanks to the neoprene. Excellent grip is guaranteed by the covering and shape, designed to maximise rider stability. An accessory made with the highest quality materials, which offers unprecedented riding comfort and gives the bike an even sportier look.

Sitzbank Sport. Das Neopren gewährt sicheren Komfort, der Bezug ausgezeichneten Halt und das Profil dem Fahrer höchste Stabilität. Ein Zubehörteil aus hochwertigen Materialien, das einen beispiellosen Fahrkomfort bietet und dem Motorrad einen noch sportlicheren Look verleiht.

Selle Sport. Confort garantié par le néoprène, excellente adhérence grâce au revêtement et profil conçu pour maximiser la stabilité du pilote. Un accessoire réalisé en utilisant des matériaux de la plus haute qualité, pour un confort de conduite sans précédent et une allure encore plus sportive.

Asiento Sport. Confort asegurado gracias al neopreno, óptima adherencia garantizada por el revestimiento y perfil pensado para maximizar la estabilidad del piloto. Un accesorio realizado con materiales de altísima calidad, que ofrece un confort de conducción sin precedentes y brinda un look aún más deportivo a la moto.

Assento Sport. Conforto garantido graças ao neoprene, ótima aderência garantida pelo revestimento e perfil concebido para maximizar a estabilidade do piloto. Um acessório realizado com materiais de altíssima qualidade que oferece um conforto sem precedentes durante a pilotagem, dando um visual ainda mais esportivo à moto.

Sella alta pilota. Accessorio studiato per godersi appieno ogni curva in sella alla Panigale V4. L'altezza della seduta, maggiorata 20 mm rispetto alla versione di serie, unita alla realizzazione in schiumati più compatti, all'imbottitura più spessa e al rivestimento in tessuto tecnico, offre il massimo sostegno e minimizza l'affaticamento del pilota, migliorando sensibilmente il comfort di guida.

Rider raised seat. An accessory designed to fully enjoy every turn riding the Panigale V4. The seat height, increased by 20 mm compared to the standard version, combined with the more compact foam, thicker padding and technical fabric cover, offers maximum support and minimises rider fatigue, thereby significantly improving riding comfort.

Hohe Fahrersitzbank. Zubehör, das entwickelt wurde, um auf der Sitzbank der Panigale V4 jede Kurve voll auskosten zu können. Die im Vergleich zur serienmäßigen Ausführung um 20 mm höher Sitzbankhöhe in Kombination mit ihrer Anfertigung aus kompakteren Schaumstoffen, dickerer Polsterung und dem Bezug aus technischem Gewebe garantiert maximale Stützfunktion, minimiert die Ermüdung des Fahrers und verbessert erheblich den Fahrkomfort.

Selle haute pilote. Accessoire conçu pour profiter pleinement de chaque virage au guidon de la Panigale V4. La hauteur de selle, augmentée de 20 mm par rapport à la version standard, ainsi que la présence d'inserts en mousse haute densité, d'un rembourrage plus épais et d'un revêtement en tissu technique offrent un soutien maximal et minimisent la fatigue du pilote, en améliorant considérablement son confort de conduite.

Asiento alto piloto. Accessorio estudiado para disfrutar al máximo cada curva encima de la Panigale V4. La altura del asiento, 20 mm más alto con respecto a la versión de serie, junto con la realización de espumas más compactas, el forro más espeso y el revestimiento de tejido técnico, ofrece el máximo apoyo y minimiza el cansancio del piloto, mejorando considerablemente el confort de conducción.

スポーツシート。ネオプレンの快適性に加え、密着力に優れたカバーと形状でライダーの安定性を高めます。高品質素材を使用するアクセサリがつかない程快適なライディングを実現し、より一層スポーティなルックスに仕上げます。

运动鞍座。氯丁橡胶保证了舒适性，涂层确保了最佳的附着力，轮廓的设计可以最大限度地提高驾驶员的稳定性。配件采用超高质量材质制成，提供了前所未有的驾驶舒适度，为摩托车增添了更加运动型的外观。



Altezza [mm] +20.
Height [mm] +20.
Höhe [mm] +20.
Hauteur [mm] +20.
Altura [mm] +20.
Altura [mm] +20.
高さ [mm] +20.
高度 [mm] +20.



96881041AA

PANIGALE V4 >= MY22, PANIGALE V4 S >= MY22, PANIGALE V4 SP2

Assento alto para piloto. Acessório estudado para aproveitar ao máximo todas as curvas pilotando a Panigale V4. A altura do assento, aumentada de 20 mm em relação à versão de série, junto à construção com espumas mais compactas, ao acolchoamento mais espesso e ao revestimento em tecido técnico, oferece a máxima sustentação e minimiza a fadiga do piloto, melhorando consideravelmente o conforto durante a pilotagem.

ライダーハイシート Panigale V4のシートに跨りあらゆるカーブを思う存分楽しむためにデザインされたアクセサリです。標準シートに比べてシート高が20 mm高くなります。高密度フォームと厚みのあるパッド、テクニカルファブリック製カバーを採用し、ライダーをしっかりとサポートしてくれるため、疲れを感じ難く、ライディング時の快適性が大幅に向上します。

驾驶员高鞍座。配件的设计让您可以在驾驶 Panigale V4 时充分享受每条弯道。鞍座的高度相对于标准版升高了 20 毫米，再结合更致密的泡沫材质，更厚的填充物以及科技面料外罩，为车手提供了最大的支撑，最大程度上减轻车手的疲劳感，有效改善驾驶舒适度。

96881031AA

PANIGALE V4 >= MY22, PANIGALE V4 S >= MY22, PANIGALE V4 SP2



Altezza [mm] +20.
Height [mm] +20.
Höhe [mm] +20.
Hauteur [mm] +20.
Altura [mm] +20.
Altura [mm] +20.
高さ [mm] +20.
高度 [mm] +20.



Sella alta pilota. L'altezza della seduta, maggiorata 20 mm rispetto alla versione di serie, unita alla realizzazione in schiumati più compatti, all'imbottitura più spessa e al rivestimento in tessuto tecnico, offre il massimo sostegno e minimizza l'affaticamento del pilota, migliorando sensibilmente il comfort di guida.

Rider raised seat. The seat height, increased by 20 mm compared to the standard version, combined with the more compact foam, thicker padding and technical fabric cover, offers maximum support and minimises rider fatigue, thereby significantly improving riding comfort.

Hohe Fahrersitzbank. Die im Vergleich zur serienmäßigen Ausführung um 20 mm höher Sitzbankhöhe in Kombination mit ihrer Anfertigung aus kompakteren Schaumstoffen, dickerer Polsterung und dem Bezug aus technischem Gewebe garantiert maximale Stützfunktion, minimiert die Ermüdung des Fahrers und verbessert erheblich den Fahrkomfort.

Selle haute pilote. La hauteur de selle, augmentée de 20 mm par rapport à la version standard, ainsi que la présence d'inserts en mousse haute densité, d'un rembourrage plus épais et d'un revêtement en tissu technique offrent un soutien maximal et minimisent la fatigue du pilote, en améliorant considérablement son confort de conduite.

Asiento alto piloto. La altura del asiento, 20 mm más alto con respecto a la versión de serie, junto con la realización de espumas más compactas, el forro más espeso y el revestimiento de tejido técnico, ofrece el máximo apoyo y minimiza el cansancio del piloto, mejorando considerablemente el confort de conducción.

Assento alto para piloto. A altura do assento, aumentada de 20 mm em relação à versão de série, junto à construção com espumas mais compactas, ao acolchoamento mais espesso e ao revestimento em tecido técnico, oferece a máxima sustentação e minimiza a fadiga do piloto, melhorando consideravelmente o conforto durante a pilotagem.

ライダーハイシート 標準シートに比べてシート高が20 mm高くなります。高密度フォームと厚みのあるパッド、テクニカルファブリック製カバーを採用し、ライダーをしっかりとサポートしてくれるため、疲れを感じ難く、ライディング時の快適性が大幅に向上します。

驾驶员高鞍座。鞍座的高度相对于标准版升高了 20 毫米，再结合更致密的泡沫材质，更厚的填充物以及科技面料外罩，为车手提供了最大的支撑，最大程度上减轻车手的疲劳感，有效改善驾驶舒适度。



Altezza [mm] +20.
Height [mm] +20.
Höhe [mm] +20.
Hauteur [mm] +20.
Altura [mm] +20.
Altura [mm] +20.
高さ [mm] +20.
高度 [mm] +20.

96880591A

PANIGALE V4 <= MY21, PANIGALE V4 R, PANIGALE V4 S <= MY21, PANIGALE V4 25° ANN. 916, PANIGALE V4 S CORSE, PANIGALE V4 SP <= MY21



Sella alta passeggero. Imbottitura extra soft, finiture hi-tech e materiali pregiati per massimizzare stabilità e comfort.

Raised passenger seat. Extra soft padding, hi-tech finishes and fine materials to maximise stability and comfort.

Hohe Beifahrersitzbank. Extra weiche Polsterung, Hightech-Finish und edle Materialien für ein Höchstmaß an Stabilität und Komfort.

Selle rehaussée passager. Rembourrage extra souple, finitions hi-tech et matériaux recherchés pour un maximum de stabilité et de confort.

Asiento alto pasajero. Forro extra suave, acabados hi-tech y materiales refinados para maximizar la estabilidad y el confort.

Assento alto para passageiro. Acolchoamento extra soft, acabamentos hi-tech e materiais de qualidade para maximizar a estabilidade e o conforto.

パッセンジャーハイシート エクストラソフトなパッド、ハイテク仕上げ、高級素材で安定性と快適性を高めます。

乘客高鞍座。超软衬垫、高科技饰面及精细材质将稳定性和舒适度最大化。



Non compatibile con [codice] 96580171B, 96580172B, 96580181A, 96580221AA, 96580222AA, 96580231AA, 96580232AA.
Not compatible with [p/n] 96580171B, 96580172B, 96580181A, 96580221AA, 96580222AA, 96580231AA, 96580232AA.
Nicht kompatibel mit [Art.-Nr.] 96580171B, 96580172B, 96580181A, 96580221AA, 96580222AA, 96580231AA, 96580232AA.
Non compatible avec [référence] 96580171B, 96580172B, 96580181A, 96580221AA, 96580222AA, 96580231AA, 96580232AA.
No compatible con [código] 96580171B, 96580172B, 96580181A, 96580221AA, 96580222AA, 96580231AA, 96580232AA.
Não compatível com [código] 96580171B, 96580172B, 96580181A, 96580221AA, 96580222AA, 96580231AA, 96580232AA.
一緒に使用できない部品コード] 96580171B, 96580172B, 96580181A, 96580221AA, 96580222AA, 96580231AA, 96580232AA.
不兼容 [代码] 96580171B, 96580172B, 96580181A, 96580221AA, 96580222AA, 96580231AA, 96580232AA.



96880602A

PANIGALE V2, PANIGALE V4, PANIGALE V4 S, PANIGALE V4 S CORSE



Sella alta pilota. L'altezza della seduta, maggiorata 20 mm rispetto alla versione di serie, unita alla realizzazione in schiumati più compatti, all'imbottitura più spessa e al rivestimento in tessuto tecnico, offre il massimo sostegno e minimizza l'affaticamento del pilota, migliorando sensibilmente il comfort di guida.

Rider raised seat. The seat height, increased by 20 mm compared to the standard version, combined with the more compact foam, thicker padding and technical fabric cover, offers maximum support and minimises rider fatigue, thereby significantly improving riding comfort.

Hohe Fahrersitzbank. Die im Vergleich zur serienmäßigen Ausführung um 20 mm höher Sitzbankhöhe in Kombination mit ihrer Anfertigung aus kompakteren Schaumstoffen, dickerer Polsterung und dem Bezug aus technischem Gewebe garantiert maximale Stützfunktion, minimiert die Ermüdung des Fahrers und verbessert erheblich den Fahrkomfort.

Selle haute pilote. La hauteur de selle, augmentée de 20 mm par rapport à la version standard, ainsi que la présence d'inserts en mousse haute densité, d'un rembourrage plus épais et d'un revêtement en tissu technique offrent un soutien maximal et minimisent la fatigue du pilote, en améliorant considérablement son confort de conduite.

Asiento alto piloto. La altura del asiento, 20 mm más alto con respecto a la versión de serie, junto con la realización de espumas más compactas, el forro más espeso y el revestimiento de tejido técnico, ofrece el máximo apoyo y minimiza el cansancio del piloto, mejorando considerablemente el confort de conducción.

Assento alto para piloto. A altura do assento, aumentada de 20 mm em relação à versão de série, junto à construção com espumas mais compactas, ao acolchoamento mais espesso e ao revestimento em tecido técnico, oferece a máxima sustentação e minimiza a fadiga do piloto, melhorando consideravelmente o conforto durante a pilotagem.

ライダーハイシート 標準シートに比べてシート高が20 mm高くなります。高密度フォームと厚みのあるパッド、テクニカルファブリック製カバーを採用し、ライダーをしっかりサポートしてくれるため、疲れを感じ難く、ライディング時の快適性が大幅に向上します。



Altezza [mm] +20.
Height [mm] +20.
Höhe [mm] +20.
Hauteur [mm] +20.
Altura [mm] +20.
Altura [mm] +20.
高さ [mm] +20.
高度 [mm] +20.



96880831AA

PANIGALE V2, PANIGALE V2 BAYLISS

驾驶员高鞍座。鞍座的高度相对于标准版升高了 20 毫米，再结合更致密的泡沫材质，更厚的填充物以及科技面料外罩，为车手提供了最大的支撑，最大程度上减轻车手的疲劳感，有效改善驾驶舒适度。



Sella pista. Dall'esperienza Ducati in Superbike e MotoGP nasce questo esclusivo accessorio, sapientemente realizzato a mano con materiali di altissima qualità. La tecnologia di derivazione racing applicata al neoprene offre un grip elevato e un perfetto feeling in sella. Le sue peculiari caratteristiche la rendono una sella dedicata all'utilizzo esclusivo su pista. La forma è stata pensata per agevolare gli spostamenti in sella e massimizzare le performance. Essendo realizzata a mano e con materiali tipicamente racing potrebbe presentare piccole imperfezioni estetiche o, con il tempo, segni di usura tipici della lavorazione artigianale, che non influiranno però ma che non influiranno sulla qualità dell'oggetto. È sconsigliato l'utilizzo su strada. Pensata in abbinamento con l'add-on serbatoio codice 96981461AA.

Racing seat. This exclusive accessory is the result of Ducati experience in Superbike and MotoGP, expertly handcrafted with top quality materials. The racing-inspired technology applied to neoprene offers high grip and perfect riding feeling. Its distinctive features make it a seat for exclusive racing use. The shape has been designed to facilitate movements on the seat and maximise performance. As it is handcrafted and made with typically racing materials, it may show small aesthetic imperfections or, over time, signs of wear typical of craftsmanship, but they will not affect its quality. Road use is not recommended. Designed in combination with tank add-on part no. 96981461AA.

Race-Sitzbank Die Erfahrung von Ducati im Superbike und MotoGP hat zur Entwicklung dieses exklusiven Zubehörs geführt, das in gekonnter Handarbeit aus hochwertigen Materialien hergestellt wird. Die vom Rennsport inspirierte Technologie, die auf Neopren angewendet wird, bietet ein hohes Maß an Grip und ein perfektes Gefühl auf der Sitzbank. Ihre besonderen Eigenschaften machen sie zu einer Sitzbank, die ausschließlich für den Einsatz auf der Rennstrecke bestimmt ist. Die Form wurde entwickelt, um die Bewegung auf der Sitzbank zu erleichtern und die Leistung zu maximieren. Da sie handgefertigt und aus typischen Racing-Materialien hergestellt ist, kann sie kleine ästhetische Unvollkommenheiten oder im Laufe der Zeit handwerkstypische Abnutzungserscheinungen aufweisen, die die Qualität des Objekts nicht beeinträchtigen. Den Gebrauch auf der Straße wird nicht empfohlen. In Kombination mit dem Add-On Tank Artikelnummer 96981461AA.

Selle piste. Cet accessoire exclusif, dérivant de l'expérience de Ducati en Superbike et MotoGP, est habilement fait main en matériaux de très haute qualité. La technologie de dérivation racing appliquée au néoprène offre une adhérence excellente et un feeling optimal au guidon. Ses caractéristiques particulières en font une selle dédiée à l'utilisation exclusivement sur piste. La forme a été conçue afin de rendre les mouvements en selle plus aisés et de maximiser les performances. La selle étant faite à la main en matériaux typiquement racing, elle pourrait présenter de petites imperfections esthétiques et, au fil du temps, des marques d'usure typiques du travail artisanal n'affectant aucunement la qualité du produit. L'utilisation routière est déconseillée. Conçue en combinaison avec l'add-on réservoir référence 96981461AA.

Asiento pista. De la experiencia Ducati en Superbike y MotoGP nace este exclusivo accesorio, realizado con habilidad a mano con materiales de altísima calidad. La tecnología de derivación racing aplicada al neopreno ofrece un elevado agarre y una perfecta sensación en el asiento. Sus características peculiares permiten el uso del asiento exclusivamente en pista. La forma ha sido pensada para facilitar los desplazamientos en la moto y maximizar las prestaciones. Al ser realizada a mano y con materiales típicamente racing podría presentar pequeñas imperfecciones estéticas o, con el tiempo, marcas de desgaste típicos de la elaboración artesana, pero que no influirán en la calidad del objeto. No se recomienda el uso en carretera. Pensado para combinar con el add-on depósito código 96981461AA.

Assento para pista. Da experiência Ducati nos campeonatos de Superbike e MotoGP surge este exclusivo acessório, sabiamente realizado à mão com materiais de alta qualidade. A tecnologia de origem racing aplicada ao neoprene oferece aderência elevada e sensação perfeita ao conduzir. As suas características peculiares fazem com que seja um assento dedicado à utilização exclusiva na pista. A forma foi concebida para facilitar os deslocamentos e maximizar o desempenho. Sendo realizado à mão e com materiais tipicamente racing pode apresentar pequenas imperfeições estéticas ou, com o tempo, sinais de desgaste típicos do trabalho artesanal, que não afetarão a qualidade do objeto. Recomendase a utilização na estrada. Concebido para a combinação com o complemento tanque código 96981461AA.

サーキット用シート スーパーバイクとMotoGPに参戦するDucatiの経験を活かし、最高品質の素材を用いた巧みな手仕事により、この特別なアクセサリが生まれました。ネオプレンにレース由来のテクノロジーを採用し、シートに跨っている時の高いグリップ力と抜群のフィーリングを実現します。その独自の特性を活かした、サーキット専用シートです。その形状は、シート上でスムーズな動きを可能にして、パフォーマンスを最大限に発揮できるように設計されています。レース用素材を使用して手作りされているため、外観上の小さな欠陥や、時間の経過とともに手作り特有の摩耗が生じることがありますが、製品の品質に影響はありません。一般道での使用は推奨されていません。タンクアドオン (部品番号:96981461AA) と組み合わせて使用してください。

赛车鞍座。凭借杜卡迪在 Superbike 和 MotoGP 领域的经验，这款独家配件采用最优质的材料，由专业手工制作完成。应用于氯丁胶的赛车技术提供了高抓地力和良好的鞍座体验。其独有的特性使其成为了赛道专用鞍座。这种形状的设计是为了便于驾驶并最大限度地提高性能。手工制作并使用了典型的赛车材料，配件可能会有小的外观瑕疵，或者随着时间的推移，会出现典型的工艺磨损迹象，但都不会影响配件的质量。不建议用于公路驾驶。设计与代码为 96981461AA 的油箱附加组件搭配使用。



PANIGALE V4 <= MY21, PANIGALE V4 R, PANIGALE V4 S <= MY21, PANIGALE V4 SPECIALE, PANIGALE V4 25° ANN. 916, PANIGALE V4 S CORSE, PANIGALE V4 SP <= MY21



Borsa da serbatoio morbida. Accessorio realizzato in tessuto tecnico ad alta resistenza, progettato per garantire la massima stabilità, anche a velocità sostenuta.

Soft tank bag. Accessory made of high-resistance technical fabric, it is designed for maximum stability even at high speed.

Tanktasche. Diese Zubehör ist aus hochstrapazierfähigem technischem Gewebe gefertigt und für die Gewährleistung der maximalen Stabilität, auch bei hoher Geschwindigkeit, konzipiert.

Sac de réservoir. Accessoire réalisé en tissu technique à haute résistance, conçu pour assurer une stabilité maximale, même à grande vitesse.

Bolsa de depósito. Accessorio realizado de tejido técnico de alta resistencia, diseñado para garantizar la máxima estabilidad, incluso a velocidad constante.

Bolsa de tanque macia. Acessório realizado em tecido técnico de alta resistência, projetado para garantir a máxima estabilidade, mesmo em velocidade elevada.

ソフトタンクバッグ。高耐久性のテクニカルファブリックを採用し、高速走行時でも抜群の安定性を保証できるように設計されています。

软油箱包。配件采用高强度科技面料制成，即使在高速下也可以保持最大的稳定性。



Capacità [litri] 16.
Capacity [litres] 16.
Fassungsvermögen [Liter] 16.
Capacité [litres] 16.
Capacidad [litros] 16.
Capacidade [litros] 16.
容量 [リットル] 16.
容量 [L] 16.



96781171B

PANIGALE V4 <= MY21, PANIGALE V4 R, PANIGALE V4 S <= MY21, PANIGALE V4 SPECIALE, PANIGALE V4 25° ANN. 916, PANIGALE V4 S CORSE, PANIGALE V4 SP <= MY21

96781761AA

PANIGALE V4 >= MY22, PANIGALE V4 S >= MY22, PANIGALE V4 SP2



Borsa da serbatoio morbida. In tessuto tecnico con attacchi progettati per la massima stabilità anche a velocità sostenuta. Completa di due tasche laterali ed una superiore con chiusura a zip oltre alla cover anti pioggia. Capacità complessiva 12 litri.

Soft tank bag. In technical fabric with attachment points designed for maximum stability even at high speed. Includes two side pockets, one zipped top pocket, and rain cover. Total capacity 12 liters.

Tanktasche. Aus technischem Gewebe mit Anschlusselementen, die auch bei hohen Geschwindigkeiten maximale Stabilität bieten. Mit zwei Seitentaschen und einem oberen Taschenbereich mit Reißverschluss sowie mit Regenschutz. Fassungsvermögen 12 Liter.

Sac de réservoir. En tissu technique avec système d'attache conçu pour le maximum de stabilité, même à grande vitesse. Il est muni de deux poches latérales, d'une poche supérieure fermée par un zip et d'une housse de protection contre la pluie. Capacité totale 12 litres.

Bolsa de depósito. De tela técnica con tomas proyectadas para la máxima estabilidad, incluso a altas velocidades. Tiene dos bolsillos laterales y uno superior con cierre de cremallera además de la protección anti-lluvia. Capacidad total 12 litros.

Bolsa de tanque macia. Em tecido técnico com engates projetados para a máxima estabilidade mesmo em velocidade elevada. Equipada com dois bolsos laterais e um superior com fechamento com zíper, além da capa antichuva. Capacidade total 12 litros.

ソフトタンクバッグ。高速でも最高の安定性を確保するために設計された留め金付きテクニカルファブリック製。防水カバーに加えジップクローゼーの付いた二つのサイドポケットとアッパーポケット付き。最大容量 12 リットル。

软油箱包。采用科技面料，带有设计接头，即使在高速下也可以保持最大的稳定性。除了防雨罩外还配备两个侧袋和一个拉链封口的顶袋。总容量 12 升。



Capacità [litri] 12.0.
Capacity [litres] 12.0.
Fassungsvermögen [Liter] 12.0.
Capacité [litres] 12.0.
Capacidad [litros] 12.0.
Capacidade [litros] 12.0.
容量 [リットル] 12.0.
容量 [L] 12.0.



96780231C

PANIGALE V2, PANIGALE V2 BAYLISS



Accessori vari - Sundry accessories - Verschiedenes Zubehör - Accessoires divers - Accesorios varios - Acessórios vários - 各種アクセサリ - 各种配件

Adesivi laterali antiscivolo per serbatoio. Protezioni realizzate con tecnologia HDR (High Definition Rubber) ad alta prestazione di tenuta. L'esclusivo disegno degli esagoni aumenta il grip con la tuta del pilota, garantendo un'ottima stabilità. Le eccellenti caratteristiche tecniche, unite al design che si integra perfettamente con il look della moto, lo rendono l'accessorio perfetto per il pilota che cerca il massimo feeling in pista e non rinuncia a un ottimo comfort su strada.

Anti-slip side stickers for the tank. Protections made with high definition rubber (HDR) technology featuring superior grip. The exclusive design of the hexagons increases the grip with the rider's suit, thus ensuring excellent stability. The excellent technical characteristics combined with a design that goes perfectly with the bike's look make it the ideal accessory for riders seeking maximum feeling on the track without sacrificing comfort on the road.

Seitliche Rutschschutzaufkleber für Tank. Mit HDR-Technologie (High Definition Rubber) gefertigter Schutz mit hoher Haftfunktion. Das exklusive Design der Sechskantform steigert den Grip an der Kombi des Fahrers und gewährleistet damit optimale Stabilität. Die ausgezeichneten technischen Eigenschaften kombiniert mit dem Design, das perfekt zum Look des Motorrads passt, machen sie zum perfekten Zubehör für all diejenigen Fahrer, die ein maximales Feeling auf der Rennstrecke suchen, ohne auf ausgezeichneten Komfort im Straßeneinsatz verzichten zu müssen.

Protections latérales de réservoir antidérapantes adhésives. Protections réalisées avec technologie HDR (High Definition Rubber) adhérence haute performance. Leur motif exclusif de forme hexagonale crée un meilleur grip avec la combinaison du pilote, lui permettant d'être plus stable. Techniquement performantes et esthétiquement intégrées au look de la moto, ces protections sont idéales pour le pilote, qui, d'un côté, tient à garder le contrôle de sa moto sur circuit et de l'autre, apprécie un confort maximal sur route.

Adesivi laterali antiscivolo per serbatoio. Protezioni realizzate con tecnologia HDR (High Definition Rubber) ad alta prestazione di tenuta. L'esclusivo disegno degli esagoni aumenta il grip con la tuta del pilota, garantendo un'ottima stabilità. Le eccellenti caratteristiche tecniche, unite al design che si integra perfettamente con il look della moto, lo rendono l'accessorio perfetto per il pilota che cerca il massimo feeling in pista e non rinuncia a un ottimo comfort su strada.

Anti-slip side stickers for the tank. Protections made with high definition rubber (HDR) technology featuring superior grip. The exclusive design of the hexagons increases the grip with the rider's suit, thus ensuring excellent stability. The excellent technical characteristics combined with a design that goes perfectly with the bike's look make it the ideal accessory for riders seeking maximum feeling on the track without sacrificing comfort on the road.

Seitliche Rutschschutzaufkleber für Tank. Mit HDR-Technologie (High Definition Rubber) gefertigter Schutz mit hoher Haftfunktion. Das exklusive Design der Sechskantform steigert den Grip an der Kombi des Fahrers und gewährleistet damit optimale Stabilität. Die ausgezeichneten technischen Eigenschaften kombiniert mit dem Design, das perfekt zum Look des Motorrads passt, machen sie zum perfekten Zubehör für all diejenigen Fahrer, die ein maximales Feeling auf der Rennstrecke suchen, ohne auf ausgezeichneten Komfort im Straßeneinsatz verzichten zu müssen.

Protections latérales de réservoir antidérapantes adhésives. Protections réalisées avec technologie HDR (High Definition Rubber) adhérence haute performance. Leur motif exclusif de forme hexagonale crée un meilleur grip avec la combinaison du pilote, lui permettant d'être plus stable. Techniquement performantes et esthétiquement intégrées au look de la moto, ces protections sont idéales pour le pilote, qui, d'un côté, tient à garder le contrôle de sa moto sur circuit et de l'autre, apprécie un confort maximal sur route.

Adhesivos laterales antideslizamiento para depósito. Protecciones realizadas con tecnología HDR (High Definition Rubber) de alta prestación de adherencia. El diseño exclusivo de los hexágonos aumenta la adherencia con el mono del piloto, garantizando una óptima estabilidad. Las excelentes características técnicas, sumadas al diseño que se integra perfectamente con el look de la moto, lo definen como el accesorio perfecto para el piloto que busca el máximo feeling en la pista y no renuncia a un óptimo confort en la carretera.

Adesivos protetores laterais de tanque antiderrapantes. Proteções realizadas com a tecnologia HDR (High Definition Rubber) de alta aderência. O exclusivo desenho de hexágonos aumenta a aderência com o macacão do piloto, garantindo uma ótima estabilidade. As excelentes características técnicas, junto ao design que se integra perfeitamente com o visual da moto, fazem com que seja o acessório perfeito para o piloto que busca a máxima emoção na pista e não renuncia ao ótimo conforto durante a condução na estrada.

アンチスリップ タンクサイドパッド。HDR (ハイディフィニションラバー) テクノロジーと高いグリップ力により実現されたプロテクション。特殊デザインの六角形の突起がライダースーツとの間でグリップ力を生みだし、最高の安定性を保証します。究極の技術特性が、バイクのルックスと見事に調和するデザインとひとつになり、完璧なアクセサリに仕上がりました。サーキットでは最高のフィーリングを、街乗りでは最大の快適さを提供します。

油箱防滑侧贴。采用高密封性能的 HDR (High Definition Rubber) 技术制成的保护装置。独特的六边形设计增加了骑行服的抓地力，确保了出色的稳定性。出色的技术特性，结合与摩托车外观完美融合的设计，使其成为在赛道上寻求最佳感觉且不愿放弃出色道路舒适性的驾驶员的理想配件。

Adhesivos laterales antideslizamiento para depósito. Protecciones realizadas con tecnología HDR (High Definition Rubber) de alta prestación de adherencia. El diseño exclusivo de los hexágonos aumenta la adherencia con el mono del piloto, garantizando una óptima estabilidad. Las excelentes características técnicas, sumadas al diseño que se integra perfectamente con el look de la moto, lo definen como el accesorio perfecto para el piloto que busca el máximo feeling en la pista y no renuncia a un óptimo confort en la carretera.

Adesivos protetores laterais de tanque antiderrapantes. Proteções realizadas com a tecnologia HDR (High Definition Rubber) de alta aderência. O exclusivo desenho de hexágonos aumenta a aderência com o macacão do piloto, garantindo uma ótima estabilidade. As excelentes características técnicas, junto ao design que se integra perfeitamente com o visual da moto, fazem com que seja o acessório perfeito para o piloto que busca a máxima emoção na pista e não renuncia ao ótimo conforto durante a condução na estrada.

アンチスリップ タンクサイドパッド。HDR (ハイディフィニションラバー) テクノロジーと高いグリップ力により実現されたプロテクション。特殊デザインの六角形の突起がライダースーツとの間でグリップ力を生みだし、最高の安定性を保証します。究極の技術特性が、バイクのルックスと見事に調和するデザインとひとつになり、完璧なアクセサリに仕上がりました。サーキットでは最高のフィーリングを、街乗りでは最大の快適さを提供します。

油箱防滑侧贴。采用高密封性能的 HDR (High Definition Rubber) 技术制成的保护装置。独特的六边形设计增加了骑行服的抓地力，确保了出色的稳定性。出色的技术特性，结合与摩托车外观完美融合的设计，使其成为在赛道上寻求最佳感觉且不愿放弃出色道路舒适性的驾驶员的理想配件。

97480311AA

PANIGALE V2, PANIGALE V2 BAYLISS



97480321AA

97480321AB

PANIGALE V4 >= MY22, PANIGALE V4 S >= MY22, PANIGALE V4 SP2



97480211AB

PANIGALE V4 <= MY21, PANIGALE V4 R, PANIGALE V4 S <= MY21, PANIGALE V4 SPECIALE, PANIGALE V4 25° ANN. 916, PANIGALE V4 S CORSE, PANIGALE V4 SP <= MY21

Adesivi laterali antiscivolo per serbatoio. Protezioni realizzate con tecnologia HDR (High Definition Rubber) ad alta prestazione di tenuta. L'esclusivo disegno degli esagoni aumenta il grip con la tuta del pilota, garantendo un'ottima stabilità. Le eccellenti caratteristiche tecniche, unite al design che si integra perfettamente con il look della moto, lo rendono l'accessorio perfetto per il pilota che cerca il massimo feeling in pista e non rinuncia a un ottimo comfort su strada.

Anti-slip side stickers for the tank. Protections made with high definition rubber (HDR) technology featuring superior grip. The exclusive design of the hexagons increases the grip with the rider's suit, thus ensuring excellent stability. The excellent technical characteristics combined with a design that goes perfectly with the bike's look make it the ideal accessory for riders seeking maximum feeling on the track without sacrificing comfort on the road.

Seitliche Rutschschutzaufkleber für Tank. Mit HDR-Technologie (High Definition Rubber) gefertigter Schutz mit hoher Haftfunktion. Das exklusive Design der Sechskantform steigert den Grip an der Kombi des Fahrers und gewährleistet damit optimale Stabilität. Die ausgezeichneten technischen Eigenschaften kombiniert mit dem Design, das perfekt zum Look des Motorrads passt, machen sie zum perfekten Zubehör für all diejenigen Fahrer, die ein maximales Feeling auf der Rennstrecke suchen, ohne auf ausgezeichneten Komfort im Straßeneinsatz verzichten zu müssen.

Protections latérales de réservoir antidérapantes adhésives. Protections réalisées avec technologie HDR (High Definition Rubber) adhérence haute performance. Leur motif exclusif de forme hexagonale crée un meilleur grip avec la combinaison du pilote, lui permettant d'être plus stable. Techniquement performantes et esthétiquement intégrées au look de la moto, ces protections sont idéales pour le pilote, qui, d'un côté, tient à garder le contrôle de sa moto sur circuit et de l'autre, apprécie un confort maximal sur route.

Adhesivos laterales antideslizamiento para depósito. Protecciones realizadas con tecnología HDR (High Definition Rubber) de alta prestación de adherencia. El diseño exclusivo de los hexágonos aumenta la adherencia con el mono del piloto, garantizando una óptima estabilidad. Las excelentes características técnicas, sumadas al diseño que se integra perfectamente con el look de la moto, lo definen como el accesorio perfecto para el piloto que busca el máximo feeling en la pista y no renuncia a un óptimo confort en la carretera.

Adesivos protetores laterais de tanque antiderrapantes. Proteções realizadas com a tecnologia HDR (High Definition Rubber) de alta aderência. O exclusivo desenho de hexágonos aumenta a aderência com o macacão do piloto, garantindo uma ótima estabilidade. As excelentes características técnicas, junto ao design que se integra perfeitamente com o visual da moto, fazem com que seja o acessório perfeito para o piloto que busca a máxima emoção na pista e não renuncia ao ótimo conforto durante a condução na estrada.

アンチスリップ タンクサイドパッド。HDR (ハイデフィニションラバー) テクノロジーと高いグリップ力により実現されたプロテクション。特殊デザインの六角形の突起がライダーズーツとの間でグリップ力を生みだし、最高の安定性を保証します。究極の技術特性が、バイクのルックスと見事に調和するデザインとひとつになり、完璧なアクセサリに仕上がりました。サーキットでは最高のフィーリングを、街乗りでは最大の快適さを提供します。

油箱防滑侧贴。采用高密封性能的 HDR (High Definition Rubber) 技术制成的保护装置。独特的六边形设计增加了骑行服的抓地力，确保了出色的稳定性。出色的技术特性，结合与摩托车外观完美融合的设计，使其成为在赛道上寻求最佳感觉且不愿放弃出色道路舒适性的驾驶员的理想配件。





Protezione adesiva in carbonio per serbatoio. Realizzata in vera fibra di carbonio per offrire la massima resistenza e un'ottima protezione della parte del serbatoio più esposta a graffi e sfregamento. Il finishing in carbonio si abbina perfettamente al look degli altri componenti della moto, combinando praticità ed estetica.

Adhesive carbon tank protection. Made of real carbon fibre to offer maximum strength and excellent protection of the tank area that is most exposed to scratches and rubbing. The carbon finishing perfectly matches the look of the other bike components, combining practicality and aesthetics.

Aufklebbarer Tankschutz aus Kohlefaser. Besteht aus echter Kohlefaser, damit dem Teil des Tanks, der am Kratzern und Reibungen am meisten ausgesetzt ist, maximale Widerstandsfähigkeit und ausgezeichnete Schutz geboten werden. Das Kohlefaser-Finish passt perfekt zum Look der anderen Motorradteile - eine Kombination aus Zweckmäßigkeit und Ästhetik.

Protection adhésive en carbone pour réservoir. Fabriquée en véritable fibre de carbone, elle offre une résistance maximale et assure une excellente protection de la partie du réservoir la plus exposée aux égratignures et aux frottements. La finition en carbone se marie parfaitement avec le style des autres composants de la moto, en alliant fonctionnalité et élégance.

Protección adhesiva de carbono para depósito. Realizada de auténtica fibra de carbono para ofrecer la máxima resistencia y una óptima protección de la parte del depósito más expuesta a rayas y roces. El acabado de carbono coordina perfectamente con el look de los demás componentes de la moto, combinando practicidad y estética.

Proteção adesiva em carbono para tanque. Realizada em fibra de carbono original para oferecer a máxima resistência e uma ótima proteção da parte do tanque mais exposta a arranhões e atritos. O acabamento em carbono combina perfeitamente com o visual dos outros componentes da moto, unindo praticidade e estética.

Protezione adesiva per serbatoio. Realizzata con materiali di qualità per proteggere la parte del serbatoio più esposta a graffi e sfregamento. Grafica esclusiva e un design che non passa inosservato, per esaltare l'animo racing della Panigale.

Adhesive tank protector. Made with quality materials to protect the area of the tank most exposed to scratches and rubbing. Exclusive graphics and a design that never goes unnoticed to enhance the Panigale's racing spirit.

Aufklebbarer Tankschutz. Aus Qualitätsmaterialien angefertigt, schützt er den Teil des Tanks, der Kratzern und Reibungen am meisten ausgesetzt ist. Exklusive Grafik und ein Design, das nicht zu übersehen ist, bringen die Racing-Seele der Panigale voll zur Geltung.

Protection adhésive pour réservoir. Fabriquée avec des matériaux de qualité pour protéger la partie du réservoir la plus exposée aux égratignures et aux frottements. Un graphisme exclusif et un design qui ne passe pas inaperçu renforcent l'âme racing de la Panigale.

Protección adhesiva para depósito. Realizada con materiales de calidad para proteger la parte del depósito más expuesta a rayas y roces. Elaboración gráfica exclusiva y un diseño que no pasa desapercibido, para acentuar el alma racing de la Panigale.

Proteção adesiva para tanque. Realizada com materiais de qualidade para proteger a parte do tanque mais exposta a arranhões e atritos. Visual exclusivo e design que não passa despercebido, para destacar o espírito racing da Panigale.

フューエルタンク用プロテクター 高品質素材を採用し、タンクを傷や摩擦からしっかりと守ります。スペシャルグラフィックと見る人の視線を惹きつけるデザインで、Panigale のレーシング・スピリットを強く表現します。

油箱粘贴保护装置。采用高质量的材料为油箱最易收到刮擦的部分提供保护。独特的图形和不容忽视的设计凸显了 Panigale 的运动灵魂。

フューエルタンク用カーボン製プロテクター 本物のカーボンファイバー製。その優れた強度で、傷や摩擦に一番さらされるタンク部分を確実に守ります。カーボン仕上げは実用性と美を兼ね備え、バイクの他のコンポーネントともマッチします。

油箱碳纤维粘贴保护装置。采用真正的碳纤维制成，为油箱最易受到刮擦的部分提供了最大的耐用性和最优的保护。碳纤维的表面处理与摩托车的其他外观元素完美匹配，结合了实用性和美观性。

M 97480161A

PANIGALE V4, PANIGALE V4 R, PANIGALE V4 S, PANIGALE V4 SPECIALE, PANIGALE V4 25° ANN. 916, PANIGALE V4 S CORSE, PANIGALE V4 SP, PANIGALE V4 SP2



97480171A

PANIGALE V4, PANIGALE V4 R, PANIGALE V4 S, PANIGALE V4 SPECIALE, PANIGALE V4 25° ANN. 916, PANIGALE V4 S CORSE, PANIGALE V4 SP, PANIGALE V4 SP2



Protezione in carbonio per serbatoio. Protezione adesiva per serbatoio in fibra di carbonio, con trattamento superficiale satinato.

Carbon fuel tank protector. Adhesive cover for carbon fiber tank, with satin-finished surface treatment.

Tankschutz aus Kohlefaser. Klebeschutz für Tank aus Kohlefaser, mit satiniertem Oberflächeneffekt.

Protection réservoir en carbone. Protection de réservoir autocollante en fibre de carbone, avec traitement superficiel satiné.

Protección depósito de carbono. Protección adhesiva para depósito de fibra de carbono, con tratamiento superficial satinado.

Proteção em carbono para tanque. Proteção adesiva para tanque em fibra de carbono, com tratamento superficial escovado.

カーボン製タンクプロテクター。表面のサテン加工を施したカーボンファイバー製タンク用接着性プロテクション。

油箱碳纤维保护装置。碳纤维油箱带有胶粘剂的保护，经表面磨砂处理。

M 97480041A

PANIGALE V2, PANIGALE V2 BAYLISS



Telo coprimoto da interno. Tessuti esclusivi e finiture sartoriali si uniscono a una grafica inedita in un accessorio studiato per proteggere la moto da polvere e umidità durante la notte e nel periodo invernale, mantenendola in forma perfetta per la prossima uscita in pista!

Indoor bike canvas. Exclusive fabrics and sartorial finishes are combined with brand new graphics in an accessory designed to protect the bike from dust and humidity during the night and in the winter, keeping it in perfect shape for the next track day!

Motorradabdecktuch für Innenbereiche. Exklusive Gewebe und Endbearbeitungen aus Schneiderhand in Kombination mit einer neuen Grafik, das sind die Faktoren dieses Zubehörteils, das das Motorrad nachts und im Winter vor Staub und Feuchtigkeit schützt, damit es für den nächsten Rennensatz in perfekter Form startbereit ist!

Housse de protection d'intérieur. Des tissus exclusifs, des finitions haut de gamme et un graphisme inédit se mêlent pour créer un accessoire qui protège la moto contre la poussière et l'humidité pendant la nuit et en hiver, la maintenant ainsi en parfait état en vue du prochain voyage !

Funda para uso interior. Tejidos exclusivos y acabados elegantes se unen a una elaboración gráfica inédita en un accesorio estudiado para proteger a la moto del polvo y la humedad durante la noche y en el período invernal, ¡conservándola en forma para la próxima salida a la pista!

Capa para moto para interiores. Tecidos exclusivos e acabamentos de alta costura juntam-se em um design inédito em um acessório concebido para proteger a moto contra a poeira e a umidade durante a noite e no inverno, mantendo-a em perfeita forma para a próxima entrada na pista!

屋内用バイクカバーシート 高級ファブリックに特別なグラフィックを仕立てたアクセサリ。夜間や冬期でも、バイクをホコリや湿気からしっかりと守り、バイクを次のサーキット走行まで完璧なコンディションで維持します！

室内使用的摩托车篷布。独特的面料和缝制饰面与新颖的图形在这款配件中结合，用于在夜晚或冬季保护摩托车不受灰尘和潮气的影响，使摩托车保持完美状态以应对未来的赛道征程。

97580151AA

PANIGALE V2, PANIGALE V2 BAYLISS, PANIGALE V4, PANIGALE V4 R, PANIGALE V4 S, PANIGALE V4 SP, PANIGALE V4 SP2





Panigale 1299 - 1199 - 959 - 899

Sistemi di scarico 130
Exhaust systems
Auspuffsysteme
Systèmes d'échappement
Sistemas de escape
Sistemas de escape
エキゾーストシステム
排气系统

Carbonio 137
Carbon
Kohlefaser
Carbone
Carbono
Carbono
カーボン
碳纤维材质

Vetroresina e parti plastiche 140
Fibreglass and plastic parts
Fiberglas und Kunststoffteile
Fibre de verre et parties plastiques
Fibra de vidrio y partes plásticas
Plástico reforçado com fibras de vidro e partes plásticas
ガラス繊維強化樹脂およびプラスチック部品
玻璃纤维和塑料部件

Materiali speciali 143
Special materials
Spezielles Material
Matériaux spéciaux
Materiales especiales
Materiais especiais
特別材
特殊材料

Ciclistica e impianti frenanti 152
Chassis and brake systems
Fahrwerk und Bremsanlagen
Partie-cycle et systèmes de freinage
Bastidor y sistemas de frenos
Ciclística e sistemas de frenagem
車体およびブレーキシステム
骑行与制动系统

Componenti elettrici ed elettronici 157
Electric and electronic components
Elektrische und elektronische Komponenten
Composants électriques et électroniques
Componentes eléctricos y electrónicos
Componentes elétricos e eletrônicos
電子部品と電子機器
电气与电子部件

Touring 161
Touring
Touring
Touring
Touring
Touring
ツーリング
Touring

Accessori vari 164
Sundry accessories
Verschiedenes Zubehör
Accessoires divers
Accesorios varios
Acessórios vários
各種アクセサリ
各种配件

Sistemi di scarico - Exhaust systems - Auspuffsysteme - Systèmes d'échappement - Sistemas de escape - Sistemas de escapamento - エキゾーストシステム - 排气系统

Gruppo di scarico completo in titanio Evolution. Realizzato in esclusiva da Akrapovič per la Panigale, è il più avanzato gruppo completo racing disponibile sul mercato. Ogni singola sezione dell'impianto è fabbricata in una speciale lega di Titanio, con saldature di tipo TIG (Tungsten Inert Gas), leggerissima e resistente alle alte temperature e consente una riduzione di peso. Una volta installato sulla moto, lo scarico Evolution aumenta sensibilmente il già ottimo rapporto peso-potenza della Panigale, per accelerazioni ed allunghi mozzafiato. Il kit include la chiavetta up-map per l'upload della mappatura dedicata.

Complete Evolution titanium exhaust assembly. Created by Akrapovič exclusively for the Panigale, this is the most advanced complete racing exhaust system available on the market. Every single section of the system is produced in a special Titanium alloy, with TIG (Tungsten Inert Gas) weld joints, extremely light and resistant to high temperatures and allowing a weight reduction. Once fitted to the bike, the Evolution exhaust significantly increases the already impressive weight-power ratio of the Panigale, for breath-taking acceleration. The kit includes an up-map key for the upload of dedicated mapping.

Komplette Auspuffeinheit Evolution aus Titan. Exklusiv von Akrapovič für die Panigale gefertigt, handelt es sich hierbei um die fortschrittlichste komplette Racing-Auspuffeinheit, die auf dem Markt verfügbar ist. Jeder einzelne Anlagenteil wurde aus einer speziellen Titanlegierung gefertigt und mit Schweißungen vom Typ TIG (Tungsten Inert Gas) verbunden - superleicht und widerstandsfähig gegen die hohen Temperaturen mit einer Gewichtsreduzierung. Einmal am Motorrad verbaut, steigert der Auspuff Evolution deutlich das bereits optimale Gewichts-/Leistungsverhältnis der Panigale - für Beschleunigungen und atemberaubende Spurts. Das Kit beinhaltet einen Up-Map-Stick für das Einlesen des spezifischen Mappings.

Ensemble d'échappement complet en titane Evolution. Réalisé en exclusivité par Akrapovič pour la Panigale, il s'agit de l'ensemble complet racing le plus avancé disponible sur le marché. Chaque section du système est fabriquée en alliage spécial de Titane, avec des soudures du type TIG (Tungsten Inert Gas), ultraléger et résistant aux températures élevées et permet de réduire le poids. Une fois installé sur la moto, le système d'échappement Evolution augmente sensiblement le rapport poids-puissance déjà optimal de la Panigale, pour des accélérations et des vitesses de pointe à couper le souffle. Le kit comprend la clé up-map pour le téléchargement de la cartographie dédiée.

Grupo de escape completo de titanio Evolution. Realizado en exclusiva por Akrapovič para la Panigale, es el grupo completo racing más avanzado disponible en el mercado. Cada una de las secciones del sistema está fabricada de una aleación especial de Titanio, con soldaduras de tipo TIG (Tungsten Inert Gas), muy ligera y resistente a las altas temperaturas, además permite alcanzar una reducción de peso. Una vez instalado en la moto, el escape Evolution aumenta considerablemente la óptima relación peso-potencia de la Panigale, para aceleraciones y adelantamientos increíbles. El kit incluye la llave up-map para cargar el mapeado específico.

Grupo de escapamento completo em titânio Evolution. Realizado exclusivamente pela Akrapovič para a Panigale, é o mais avançado grupo completo racing disponível no mercado. Cada parte individual do sistema é fabricada com uma especial liga de Titânio, com soldagens do tipo TIG (Tungsten Inert Gas), levíssima e resistente às altas temperaturas e consentem a redução de peso. Uma vez instalado na moto, o escape Evolution aumenta consideravelmente a já ótima relação peso-potência da Panigale, para acelerações e aumentos de velocidade graduais de tirar o fôlego. O conjunto inclui a chave up-map para o upload do mapeamento dedicado.

Evolution チタン製コンプリートエキゾーストユニット。Panigale専用アクラポビッチ (Akrapovič) 社が開発した、これまでになかった最先端レーシングコンプリートユニットです。システムの各セクションは、超軽量かつ耐高温性を有するチタン特殊合金とTIG (Tungsten Inert Gas) 溶接により製造される軽量化を実現しました。ひとたびバイクに取り付けられれば、Evolution エキゾーストがPanigaleのパワーウェイトレシオを大幅に向上、息をのむほどの加速を実現します。キットには専用マッピングをアップロードするためのUP-MAPキーがついています。

整套 Evolution 钛合金排气组件。由 Akrapovič 专门为 Panigale 制造, 是市场上最先进的竞赛 (racing) 组件。系统的每个部分都采用了特殊的钛合金制造, TIG (钨极惰性气体) 焊接, 异常轻盈且耐高温, 并且可以减轻车身重量。安装在摩托车上之后, Evolution 排气系统将明显提高 Panigale 已经非常优秀的重量-功率比值, 从而实现惊人的加速度和扩展性。该套件包括用于上传专用映射的 up-map 钥匙。



Potenza ai medi regimi [cv] +10%; Coppia ai medi regimi [Nm] +10%; Max. Potenza [cv] +3%.

Power at medium rpm [hp] +10%; Torque at medium rpm [Nm] +10%; Max. Power [hp] +3%.

Leistung in mittleren Drehzahlbereichen [PS] +10%; Drehmoment in mittleren Drehzahlbereichen [Nm] +10%; Max. Leistung [PS] +3%.

Puissance aux régimes moyens [cv] +10%; Couple aux régimes moyens [Nm] +10%; Max. Puissance [cv] +3%.

Potencia a regímenes intermedios [cv] +10%; Par a regímenes intermedios [Nm] +10%; Máx. Potencia [cv] +3%.

Potência nos regimes médios [cv] +10%; Torque nos regimes médios [Nm] +10%; Máx. Potência [cv] +3%.

平均出力 [HP] +10%; 平均トルク [Nm] +10%; 最大出力 [HP] +3%.

中等转速下电压 [cv] +10%; 中等转速下扭矩 [Nm] +10%; 最大电压 [cv] +3%.

Peso dell'accessorio [kg] 6.5; Peso articolo di serie [kg] 9.6; Alleggerimento [kg] 3.1.

Accessory weight [kg] 6.5; Standard item weight [kg] 9.6; Weight reduction [kg] 3.1.

Gewicht des Zubehörs [kg] 6.5; Gewicht des serienmäßigen Artikels [kg] 9.6; Gewichtsminderung [kg] 3.1.

Poids de l'accessoire [kg] 6.5; Poids article de série [kg] 9.6; Allègement [kg] 3.1.

Peso del accessorio [kg] 6.5; Peso artículo de serie [kg] 9.6; Aligeramiento [kg] 3.1.

Peso do acessório [kg] 6.5; Peso do artigo de série [kg] 9.6; Alívio [kg] 3.1.

アクセサリ重量 [kg] 6.5; 標準品重量 [kg] 9.6; 減重 [kg] 3.1.

配件重量 [kg] 6.5; 标准件重量 [kg] 9.6; 减重 [kg] 3.1.

I dati di peso e potenza sono relativi solo ai modelli 1299.

Weight and power data relate to 1299 models only.

Die Gewichts- und Leistungswerte beziehen sich ausschließlich auf die Modelle 1299.

Les données de poids et de puissance se réfèrent seulement aux modèles 1299.

Los datos de peso y potencia son relativos solo a los modelos 1299.

Os dados de peso e potência referem-se apenas aos modelos 1299.

重量および出力データは、1299 モデルにのみ該当します。

重量和功率数据仅涉及 1299 型号。

200 [min]

96480761B

1299 PANIGALE, 1299 PANIGALE S, 959 PANIGALE, 959 PANIGALE CORSE



This product is intended for racing vehicles used only in closed-course competition. Operation on public roads is prohibited by law.



Sulla versione 959 (escluso USA, Australia) da abbinare alle semicaricanti inferiori (rosse cod.97180431A, bianche cod. 97180441A o Ducati Corse cod. 97180691A) dei modelli versione USA, Australia. On the 959 version (excluding USA, Australia) to be combined with the lower half-fairings (red part no. 97180431A, white part no. 97180441A or Ducati Corse part no. 97180691A) of the US, Australia version models. Bei der Version 959 (ausgenommen USA, Australien) mit den unteren Verkleidungshälften (Art.-Nr. 97180431A rot, Art.-Nr. 97180441A weiß oder Ducati Corse 97180691A) der Modelle der Version USA, Australien zu kombinieren. Sur la version 959 (sauf USA, Australie) à assembler avec les demi-carénages inférieurs (rouges réf. 97180431A, blancs réf. 97180441A ou Ducati Corse réf. 97180691A) des modèles version USA, Australie. En la versión 959 (excluido EE.UU., Australia) para combinar con los semicarénados inferiores (rojos cód. 97180431A, blancos cód. 97180441A o Ducati Corse cód. 97180691A) de los modelos versión EE.UU., Australia. Na versão 959 (exceto USA, Australia) para ser combinado com as semicarénagens inferiores (vermelhas cód.97180431A, brancas cód. 97180441A ou Ducati Corse cód. 97180691A) dos modelos versão USA, Australia. 959バージョン(USA, オーストラリアを除く)では、USA, オーストラリアバージョンモデルのロアフェアリング(レッド、部品番号:97180431A またはホワイト、部品番号:97180441A、または Ducati Corse、部品番号:97180691A)と組み合わせて使用してください。

在 959 版本上(美国除外和澳大利亚)可与美国版型号的下部半尾翼一同安装(红色代码 97180431A, 白色代码 97180441A 或 Ducati Corse 代码 97180691A)。



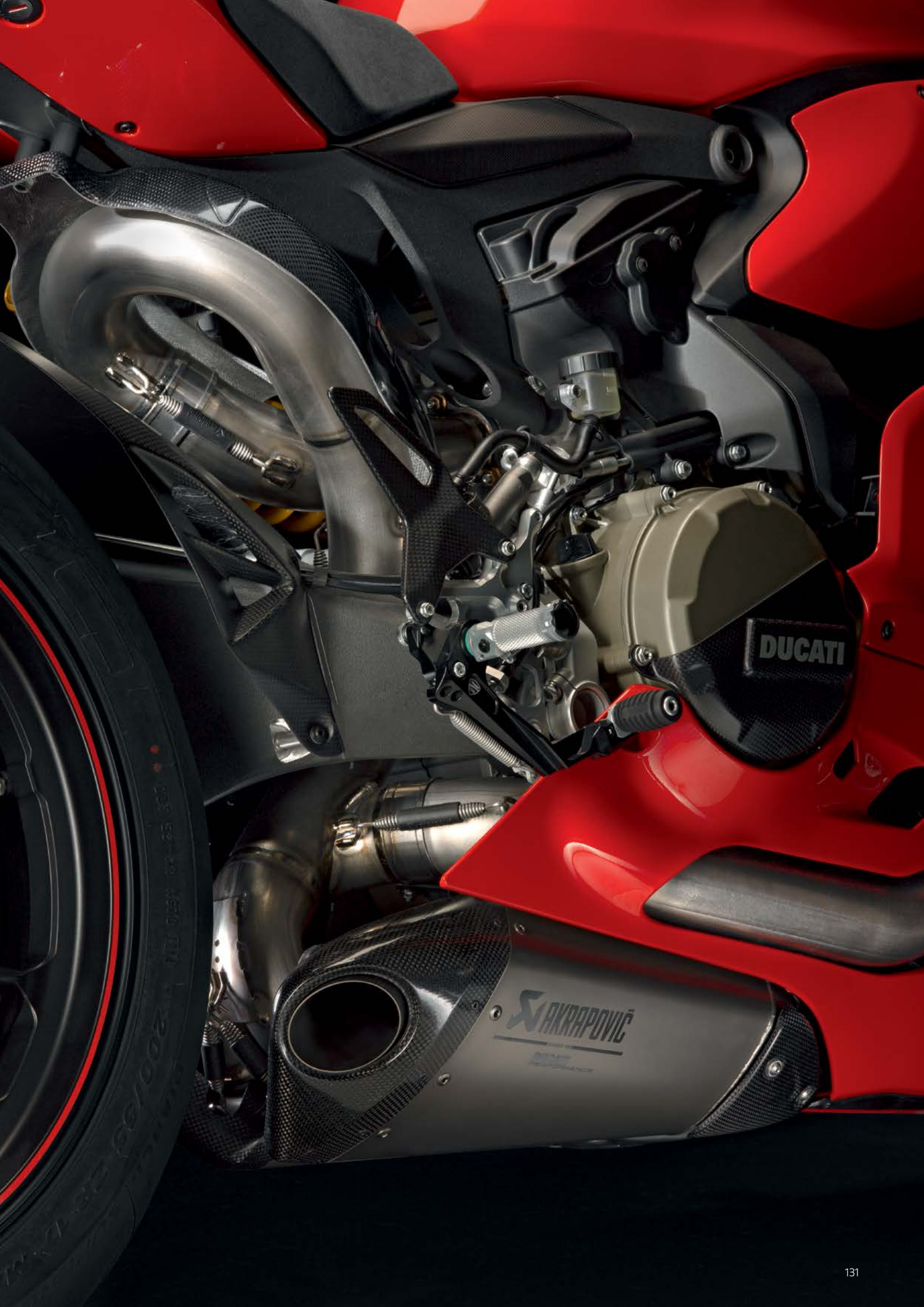

Gruppo di scarico completo in titanio. Realizzato in esclusiva da Akrapovič per la 1299 Panigale R Final Edition, è il più avanzato gruppo di scarico completo racing disponibile sul mercato. Ogni singola sezione dell'impianto è fabbricata in una speciale lega di Titanio, con saldature di tipo TIG (Tungsten Inert Gas), leggerissima e resistente alle alte temperature. L'impianto di scarico dedicato conferisce un sound leggendario al bicilindrico della casa di Borgo Panigale. È presente la mappatura racing dedicata per aumentare sensibilmente le prestazioni della moto. Il sistema è studiato in modo tale da permettere l'uso del cavalletto laterale; vengono fornite in dotazione le semicarene inferiori in carbonio, con livrea dedicata.

Complete titanium exhaust system. Exclusively developed by Akrapovič for 1299 Panigale R Final Edition, it is the most advanced complete racing exhaust system available on the market. Each section of the system is manufactured in a special Titanium alloy, with TIG (Tungsten Inert Gas) welding, which is both lightweight and resistant to high temperatures. The dedicated exhaust system adds a legendary sound to the twin cylinder by Ducati. The dedicated racing mapping significantly increases bike performance. System is designed in such a way to allow using the side stand; the lower carbon side fairings, with dedicated livery, are supplied with the bike.

Komplette Auspuffeinheit aus Titan. Exklusiv von Akrapovič für die 1299 Panigale R Final Edition gefertigt – die fortschrittlichste komplette Racing-Auspuffeinheit, die auf dem Markt verfügbar ist. Jeder Abschnitt der Anlage wird aus einer speziellen Titan-Legierung mit TIG-Schweißungen (Tungsten Inert Gas) gefertigt, die ultraleicht ist und gegen hohe Temperaturen besteht. Diese spezifische Auspuffanlage sorgt für den legendären Sound des Zweizylinders aus dem Hause in Borgo Panigale. Ein spezifisches Racing-Mapping gehört zum Lieferumfang und steigert deutlich die Leistung dieses Motorrads. Das System ist so ausgelegt, dass der Seitenständer verwendet werden kann. Im Lieferumfang enthalten sind dafür die unteren Verkleidungshälften aus Kohlefaser mit spezifischem Design.

Ensemble échappement complet en titane. Réalisé en exclusivité par Akrapovič pour la 1299 Panigale R Final Edition, il s'agit de l'ensemble complet racing le plus avancé sur le marché. Chaque section du système est réalisée en utilisant un alliage de titane particulier, avec soudures à l'arc de tungstène TIG (Tungsten Inert Gas), hyper léger et résistant aux températures élevées. Le système d'échappement dédié confère un son légendaire au bicylindre de la maison de Borgo Panigale. La cartographie racing dédiée présente permet d'augmenter considérablement les performances de la moto. Le système a été conçu pour pouvoir utiliser la béquille latérale ; les demi-carénages inférieurs en carbone, avec livrée dédiée, sont fournis en dotation.

Grupo de escape completo de titanio. Realizado en exclusiva por Akrapovič para la 1299 Panigale R Final Edition, es el grupo de escape completo racing más avanzado del mercado. Cada una de las secciones del sistema es fabricada de una aleación especial de Titanio, con soldaduras de tipo TIG (Tungsten Inert Gas), muy ligera y resistente a las altas temperaturas. El sistema de escape específico ofrece un sonido legendario al bicilíndrico de la casa de Borgo Panigale. El mapeado racing específico está presente para aumentar considerablemente las prestaciones de la moto. El sistema ha sido estudiado para permitir el uso del caballete lateral; se suministran los semicareados inferiores de carbono, con livrea específica.

Grupo de escapamento completo em titânio. Realizado exclusivamente pela Akrapovič para a 1299 Panigale R Final Edition, é o mais avançado grupo de escapamento completo racing disponível no mercado. Cada seção do sistema é fabricada em uma especial liga de Titânio, com soldagens de tipo TIG (Tungsten Inert Gas), levíssima e resistente às altas temperaturas. O sistema de escapamento específico confere um som legendário ao motor bicilíndrico da casa de Borgo Panigale. É presente o mapeamento racing específico para aumentar consideravelmente os desempenhos da moto. O sistema é concebido de modo a permitir o uso do descanso lateral; são fornecidas com o equipamento as semicareagens inferiores em carbono, com a divisa específica.

チタン製コンプリートエキゾーストユニット。1299 Panigale R Final Edition のためだけに Akrapovič (アクラポヴィッチ) 社が開発、最先端レーシングコンプリートエキゾーストユニットです。システムのセクションは、ひとつひとつ軽くて熱に強い特殊合金チタンを用いて TIG (タングステン不活性ガス) 溶接で製作しています。専用エキゾーストシステムが、ドゥカティ 2気筒エンジンの伝説的なサウンドを生み出します。バイクの性能を大幅にアップする専用レーシングマッピングが付属しています。本システムはサイドスタンドも使用できるように考えられています。専用カラーリングのカーボン製ロアフェアリングが付属します。

钛合金整套排气组件。由 Akrapovič 专门为 1299 Panigale R Final Edition 制造，是市场上最先进的竞赛 (racing) 排气组件。系统的每个部分都采用了特殊的钛合金制造，TIG (钨极惰性气体) 焊接，异常轻盈耐高温。专用排气系统为 Borgo Panigale 工厂的双缸提供了传奇的声音。专用赛车映射的存在用于显著提高摩托车性能。系统的设计制造允许使用侧边支架；随附提供了带有专用涂层的碳纤维下部半尾翼。



Max. Potenza [cv] +5.0.
Max. Power [hp] +5.0.
Max. Leistung [PS] +5.0.
Max. Puissance [cv] +5.0.
Máx. Potencia [cv] +5.0.
Máx. Potência [cv] +5.0.
最大出力 [HP] +5.0.
最大电压 [cv] +5.0.

Alleggerimento [kg] 4.0.
Weight reduction [kg] 4.0.
Gewichtsminderung [kg] 4.0.
Allègement [kg] 4.0.
Aligeramiento [kg] 4.0.
Alívio [kg] 4.0.
減量 [kg] 4.0.
減重 [kg] 4.0.

96481431A

1299 PANIGALE R FE



This product is intended for racing vehicles used only in closed-course competition. Operation on public roads is prohibited by law.

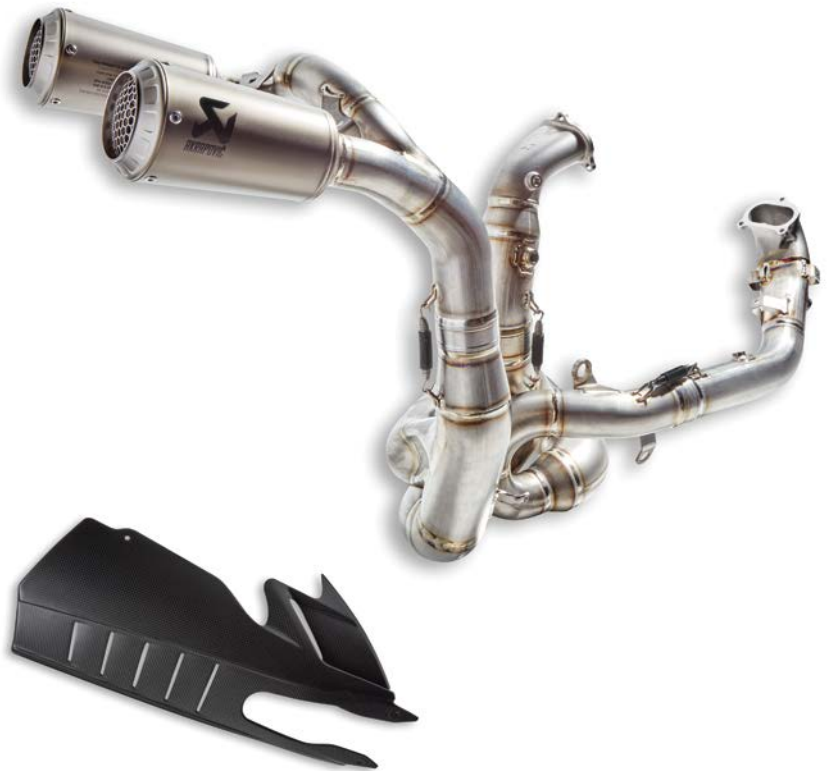

Silenziatori racing in titanio. Il massimo che si possa chiedere ad un impianto slip-on; la cura costruttiva di Akrapovič è evidente sia nel design, che nelle prestazioni. Un investimento in termini di coppia e potenza sprigionati. Il kit include la chiavetta up-map per l'upload della mappatura dedicata.

Titanium racing silencers. The best for a slip-on system; Akrapovič painstaking care gleams through design and performance. An investment in terms of torque and power output. The kit includes up-map key for uploading the specific map.

Racing-Schalldämpfer aus Titan. Das Maximum, das man von einer Slip-on-Anlage fordern kann. Die von Akrapovič in der Konstruktion angewandte Sorgfalt kommt sowohl im Design als auch in der Leistung zum Ausdruck. Eine Investition in Sachen Drehmoment- und Leistungsabgabe. Das Kit umfasst den Up-Map-Stick für das Upload des spezifischen Mappings.

Silencieux racing en titane. Le maximum que l'on puisse demander à un système slip-on ; le soin particulier apporté par Akrapovič à sa conception est évident aussi bien dans le design que dans les performances. Un investissement en termes de couple et de puissance délivrés. Le kit inclut la clé up-map pour le chargement de la cartographie dédiée.

Silenciadores racing de titanio. Lo máximo que se puede pedir a un sistema slip-on; la calidad de la fabricación de Akrapovič es evidente en el diseño y en las prestaciones. Una inversión en términos de par y potencia liberados. El kit incluye la llave up-map para la carga del mapeado específico.

Silenciadores racing de titânio. O máximo que se possa exigir de um sistema slip-on; o cuidado na construção de Akrapovič é evidente no design e nos desempenhos. Um investimento em termos de torque e potência emitidos. O conjunto inclui a chave up-map para o upload do mapeamento apropriado.

チタン製レーシングサイレンサー。スリップオンシステムとしての最高峰。Akrapovič（アクラポビッチ）社による設計上の特徴は、そのデザインにもその性能にもはっきりと現れています。トルクと出力を解き放ちます。キットには専用マッピングをアップロードするためのUP-MAPキーが含まれます。

钛合金竞赛（racing）消音器。滑入系统可实现的极致水准；Akrapovič 具有建设性的处理方式在设计上和性能上都有所体现。对扭矩和功率的高效投资。该套件包括用于上传专用映射的 up-map 钥匙。



Potenza ai medi regimi [cv] +7%; Coppia ai medi regimi [Nm] +7%; Max. Potenza [cv] +2%.
Power at medium rpm [hp] +7%; Torque at medium rpm [Nm] +7%; Max. Power [hp] +2%.
Leistung in mittleren Drehzahlbereichen [PS] +7%; Drehmoment in mittleren Drehzahlbereichen [Nm] +7%; Max. Leistung [PS] +2%.
Puissance aux régimes moyens [cv] +7%; Couple aux régimes moyens [Nm] +7%; Max. Puissance [cv] +2%.
Potencia a regímenes intermedios [cv] +7%; Par a regímenes intermedios [Nm] +7%; Máx. Potencia [cv] +2%.
Potência nos regimes médios [cv] +7%; Torque nos regimes médios [Nm] +7%; Máx. Potência [cv] +2%.
平均出力 [HP] +7%; 平均トルク [Nm] +7%; 最大出力 [HP] +2%.
中等转速下电压 [cv] +7%; 中等转速下扭矩 [Nm] +7%; 最大电压 [cv] +2%.

Peso dell'accessorio [kg] 4.5; Peso articolo di serie [kg] 6.2; Alleggerimento [kg] 1.7.
Accessory weight [kg] 4.5; Standard item weight [kg] 6.2; Weight reduction [kg] 1.7.
Gewicht des Zubehörs [kg] 4.5; Gewicht des serienmäßigen Artikels [kg] 6.2; Gewichts-minderung [kg] 1.7.
Poids de l'accessoire [kg] 4.5; Poids article de série [kg] 6.2; Allègement [kg] 1.7.
Peso del accesorio [kg] 4.5; Peso artículo de serie [kg] 6.2; Aligeramiento [kg] 1.7.
Peso do acessório [kg] 4.5; Peso do artigo de série [kg] 6.2; Alívio [kg] 1.7.
アクセサリ重量 [kg] 4.5; 標準品重量 [kg] 6.2; 減量 [kg] 1.7.
配件重量 [kg] 4.5; 标准件重量 [kg] 6.2; 減重 [kg] 1.7.

I dati di peso e potenza sono relativi solo ai modelli 1299.
Weight and power data relate to 1299 models only.
Die Gewichts- und Leistungswerte beziehen sich ausschließlich auf die Modelle 1299.

Les données de poids et de puissance se réfèrent seulement aux modèles 1299.

Los datos de peso y potencia son relativos solo a los modelos 1299.

Os dados de peso e potência referem-se apenas aos modelos 1299.

重量および出力データは、1299モデルにのみ該当します。

重量和功率数据仅涉及 1299 型号。



105 [min]

96480771A

1299 PANIGALE, 1299 PANIGALE S

USA AUS 96481081A

959 PANIGALE, 959 PANIGALE CORSE



This product is intended for racing vehicles used only in closed-course competition. Operation on public roads is prohibited by law.



Collettori racing in titanio. Sviluppato in collaborazione con Akrapovič, sono completi di chiavetta up-map per l'upload della mappatura racing e di paracalore in fibra di carbonio. Trasformano la coppia di silenziatori racing in un impianto completo leggero e potente.

Titanium racing manifolds. Developed in collaboration with Akrapovič, they come complete with up-map key for uploading the race mapping, and carbon fiber heat guard. They transform the two racing silencers into a powerful and complete lightweight system.

Racing-Krümmer aus Titan. In Zusammenarbeit mit Akrapovič entwickelt, werden sie gemeinsam mit einem Up-Map-Stick für das Einlesen des Racing-Mappings und dem Wärmeschutz aus Kohlefaser geliefert. Machen aus dem Racing-Schalldämpferpaar eine komplette Auspuffanlage - leicht und leistungsstark.

Collecteurs racing en titane. Développés en collaboration avec Akrapovič, ils sont complets de clé up-map pour le téléchargement de la cartographie racing et de pare-chaleur en fibre de carbone. Ils transforment la paire de silencieux racing en un système complet léger et puissant.

Colectores racing en titanio. Desarrollados en colaboración con Akrapovič, con llave up-map para la carga del mapeado racing y con protector calor de fibra de carbono. Transforman el par de silenciadores racing en un sistema completo, ligero y potente.

Coletores racing em titânio. Desenvolvidos em colaboração com a Akrapovič, são dotados de chave up-map para o upload do mapeamento racing e de protetor anticorrosão em fibra de carbono. Transformam o par de silenciadores racing em um sistema completo leve e potente.

チタン製レーシングマニホールド。アクラポビッチ (Akrapovič) 社との共同開発、レーシングマッピングをアップロードするための UP-MAP キーとカーボンファイバー製ヒートガードがっています。デュアルレーシングサイレンサーが軽量かつパワフルなコンプリートシステムへと変貌します。

钛合金竞赛 (racing) 歧管。与 Akrapovič 合作开发，完整包含用于上传竞赛 (racing) 映射的 up-map 钥匙和碳纤维隔热罩。歧管将一对竞赛 (racing) 消音器转化成为了轻盈强大的完整系统。



Potenza ai medi regimi [cv] +10%; Coppia ai medi regimi [Nm] +10%; Max. Potenza [cv] +3%.
Power at medium rpm [hp] +10%; Torque at medium rpm [Nm] +10%; Max. Power [hp] +3%.
Leistung in mittleren Drehzahlbereichen [PS] +10%; Drehmoment in mittleren Drehzahlbereichen [Nm] +10%; Max. Leistung [PS] +3%.
Puissance aux régimes moyens [cv] +10%; Couple aux régimes moyens [Nm] +10%; Max. Puissance [cv] +3%.
Potencia a regímenes intermedios [cv] +10%; Par a regímenes intermedios [Nm] +10%; Máx. Potencia [cv] +3%.
Potência nos regimes médios [cv] +10%; Torque nos regimes médios [Nm] +10%; Máx. Potência [cv] +3%.
平均出力 [HP] +10%; 平均トルク [Nm] +10%; 最大出力 [HP] +3%.
中等转速下电压 [cv] +10%; 中等转速下扭矩 [Nm] +10%; 最大电压 [cv] +3%.

Alleggerimento [kg] 3.1.
Weight reduction [kg] 3.1.
Gewichtsminderung [kg] 3.1.
Allègement [kg] 3.1.
Aligeramiento [kg] 3.1.
Alívio [kg] 3.1.
減重 [kg] 3.1.
減重 [kg] 3.1.

Da montare in abbinamento con [codice] 96480771A.
Must be installed with [p/n] 96480771A.
Zur Montage in Verbindung mit [Art.-Nr.] 96480771A.
À installer en combinaison avec [référence] 96480771A.
Para montar combinada con [código] 96480771A.
A ser montada com [código] 96480771A.
組み合わせて使用する部品[部品コード] 96480771A.
结合 [代码] 安装 96480771A.

I dati di peso e potenza sono relativi solo ai modelli 1299.
Weight and power data relate to 1299 models only.
Die Gewichts- und Leistungswerte beziehen sich ausschließlich auf die Modelle 1299.
Les données de poids et de puissance se réfèrent seulement aux modèles 1299.
Los datos de peso y potencia son relativos solo a los modelos 1299.
Os dados de peso e potência referem-se apenas aos modelos 1299.
重量および出力データは、1299 モデルにのみ該当します。
重量和功率数据仅涉及 1299 型号。

96480781A

1299 PANIGALE, 1299 PANIGALE S, 959 PANIGALE, 959 PANIGALE CORSE



This product is intended for racing vehicles used only in closed-course competition. Operation on public roads is prohibited by law.



Silenziatori. Il nuovo sistema di scarico è ispirato alle Ducati che corrono nei campionati SBK e MotoGP. Realizzato interamente in titanio, assicura un risparmio di peso di circa 1,7 Kg ed è completo di paracalore in carbonio. Rafforza il ruggito della Panigale trasformandola in una vera Superbike, pur rispettando i requisiti di legge. Prodotto in collaborazione con Akrapovič.

Silencers. The new exhaust system is inspired by the Ducati bikes racing in the SBK and MotoGP championships. Made entirely from titanium, it ensures approximately 1.7 Kg weight saving and comes with carbon heat guard. It lends the Panigale a deeper throatier sound and converts it into a true Superbike, while staying within legal requirements. Produced in collaboration with Akrapovič.

Schalldämpfer. Das neue Auspuffsystem ist an den Ducati Modellen inspiriert, die an den MotoGP- und Superbike-Meisterschaften teilnehmen. Komplett aus Titan gefertigt, bietet es eine Gewichtsersparnis von ca. 1,7 kg und ist mit einem Hitzeschutz aus Kohlefaser ausgestattet. Verstärkt den Sound der Panigale und verwandelt sie in ein echtes Superbike, wobei die gesetzlichen Anforderungen eingehalten werden. Hergestellt in Zusammenarbeit mit Akrapovič.

Silencieux. Le nouveau système d'échappement s'inspire des Ducati des championnats SBK et MotoGP. Entièrement réalisé en titane, il assure un allègement avec une diminution de poids d'environ 1,7 kg et il est muni de pare-chaleur en carbone. Il renforce le vrombissement de la Panigale en la transformant en une véritable Superbike, tout en respectant les prescriptions de la loi. Produit en collaboration avec Akrapovič.

Silenciadores. El nuevo sistema de escape está inspirado en las Ducati que corren en los campeonatos SBK y MotoGP. Realizado completamente de titanio, asegura una reducción del peso de aprox. 1,7 Kg y está equipado con protector de calor de carbono. Refuerza el rugido de la Panigale transformándola en una auténtica Superbike, respetando siempre los requisitos legales. Producido en colaboración con Akrapovič.

Ponteiras. O novo sistema de escapamento se inspira nas Ducati que correm nos campeonatos SBK e MotoGP. Realizado inteiramente em titânio, garante uma economia de peso de aproximadamente 1,7 Kg e é equipado com protetor antic calor em carbono. Reforça o som da Panigale transformando-a em uma verdadeira Superbike, respeitando ao mesmo tempo os requisitos legais. Produzido em colaboração com Akrapovic.

サイレンサー。SBK と MotoGP の選手権を戦う Ducati にインスパイアされたエキゾースト新システム。総チタン製、約 1.7 Kg の軽量化を確保し、カーボン製ヒートガードを装備。法律が定める要件に従いながらも、強化されたサウンドで Panigale が真のスーパーバイクに生まれ変わります。Akrapovič 社との共同開発製品。

消音器。全新的排气系统灵感来自于参加 SBK 和 MotoGP 锦标赛的杜卡迪赛车。完全由钛合金制成，确保重量可以减轻约 1.7 Kg，并配有碳纤维隔热罩。在遵守法律要求的同时加强了 Panigale 的咆哮音量，使其成为真正的超级摩托车。产品与 Akrapovič 合作生产。



Peso dell'accessorio [kg] 1.93; Peso articolo di serie [kg] 3.6; Alleggerimento [kg] 1.67.
 Accessory weight [kg] 1.93; Standard item weight [kg] 3.6; Weight reduction [kg] 1.67.
 Gewicht des Zubehörs [kg] 1.93; Gewicht des serienmäßigen Artikels [kg] 3.6; Gewichts-minderung [kg] 1.67.
 Poids de l'accessoire [kg] 1.93; Poids article de série [kg] 3.6; Allègement [kg] 1.67.
 Peso del accesorio [kg] 1.93; Peso artículo de serie [kg] 3.6; Aligeramiento [kg] 1.67.
 Peso do acessório [kg] 1.93; Peso do artigo de série [kg] 3.6; Alívio [kg] 1.67.
 アクセサリー重量 [kg] 1.93; 標準品重量 [kg] 3.6; 減量 [kg] 1.67.
 配件重量 [kg] 1.93; 标准件重量 [kg] 3.6; 减重 [kg] 1.67.



18 [min]

OK EU4 OK JPN 96481061A

959 PANIGALE



Kit revisione silenziatori racing. Contiene tutto il necessario per ripristinare la funzionalità dei terminali, una volta esauriti. Prodotto in collaborazione con Akrapovič.

Racing silencer overhaul kit. Contains all necessary items to restore tailpipe operation, once worn. Produced in collaboration with Akrapovič.

Kit Revision Racing-Schalldämpfer. Enthält alles Erforderliche für das Wiederherstellen der Dämpfungseigenschaften der Endtöpfe. Hergestellt in Zusammenarbeit mit Akrapovič.

Kit révision silencieux racing. Il contient tout le nécessaire pour rétablir la fonctionnalité des embouts d'échappement, une fois épuisés. Produit en collaboration avec Akrapovič.

Kit revisión silenciadores racing. Contiene todo lo necesario para restablecer las funcionalidades de los terminales una vez agotados. Producido en colaboración con Akrapovič.

Conjunto revisão silenciadores racing. Contém todo o necessário para restabelecer a funcionalidade dos terminais, uma vez exaustos. Produzido em colaboração com Akrapovič.

レーシングサイレンサーオーバーホールキット。使用とともに低下したマフラー本来の性能を回復させるために必要なものがすべて用意されています。Akrapovič 社との共同開発製品。

racing 消音器检修套件。包括所有在耗尽情况下恢复中断功能所需的物品。产品与 Akrapovič 合作生产。



Kit utilizzabile per la revisione di un solo silenziatore.
Kit to be used for the overhaul of one silencer only
Kit, das für die Revision von nur einem Schalldämpfer verwendet werden kann
Kit à utiliser pour la révision d'un silencieux seulement
Kit utilizable para la revisión de un solo silenciador
O conjunto pode ser usado para a revisão de uma única ponteira
シングルサイレンサーの点検に使用可能なキット
用于单消音器检修的可用套件

96481041A

PANIGALE R, 1299 PANIGALE, 1299 PANIGALE S, 959 PANIGALE, 959 PANIGALE CORSE



This product is intended for racing vehicles used only in closed-course competition. Operation on public roads is prohibited by law.



Kit revisione silenziatori racing. Contiene tutto il necessario per ripristinare la funzionalità dei terminali, una volta esauriti.

Racing silencer overhaul kit. Contains all necessary items to restore tailpipe operation, once worn.

Kit Revision Racing-Schalldämpfer. Enthält alles Erforderliche für das Wiederherstellen der Dämpfungseigenschaften der Endtöpfe.

Kit révision silencieux racing. Il contient tout le nécessaire pour rétablir la fonctionnalité des embouts d'échappement, une fois épuisés.

Kit revisión silenciadores racing. Contiene todo lo necesario para restablecer las funcionalidades de los terminales una vez agotados.

Conjunto revisão silenciadores racing. Contém todo o necessário para restabelecer a funcionalidade dos terminais, uma vez exaustos.

レーシングサイレンサーオーバーホールキット。使用とともに低下したマフラー本来の性能を回復させるために必要なものがすべて用意されています。

racing 消音器检修套件。包括所有在耗尽情况下恢复中断功能所需的物品。

96480611A

1199 PANIGALE, 1199 PANIGALE ABS, 1199 PANIGALE S, 1199 PANIGALE S ABS TRICOLORE, 1199 PANIGALE S ABS



This product is intended for racing vehicles used only in closed-course competition. Operation on public roads is prohibited by law.



Carbonio - Carbon - Kohlefaser - Carbone - Carbonio - Carbonio - カーボン - 碳纤维材质

Parafango anteriore in carbonio. Il materiale pregiato esalta l'estetica sportiva di questa nuova Superbike.



Carbon front mudguard. This exotic material further enhances the sporty demeanor of this new Superbike.

Vorderer Kotflügel aus Kohlefaser. Der edle Werkstoff unterstreicht die sportliche Ästhetik dieses neuen Superbikes.

Garde-boue avant en carbone. Le matériau de qualité exalte l'allure sportive de cette nouvelle Superbike.

Guardabarros delantero de carbono. El material de alta calidad resalta la estética deportiva de esta nueva Superbike.

Paralama dianteiro em carbono. O material refinado exalta a estética esportiva desta nova Superbike.

カーボン製フロントマッドガード 高級素材を採用し、新型 Superbike をさらにスポーティなルックに仕上げます。

碳纤维前部挡泥板。高品质的材料强化了这一新款超级摩托车的运动外观。

M 96450511B

1199 PANIGALE, 1199 PANIGALE ABS, 899 PANIGALE ABS, 1299 PANIGALE, 959 PANIGALE, 959 PANIGALE CORSE



Cover forcellone in carbonio. Lo speciale slider in materiale plastico assicura un'efficace protezione in caso di scivolata e si delinea come elemento di stile. Trattamento di gommatura sulla parte interna per proteggere il forcellone da possibili graffi.

Carbon swingarm guard. The special plastic slider ensures effective protection in the case of sliding, while also standing out as a stylistic element. The inside surface is rubberized to protect the swingarm from scratching.

Abdeckung für Hinterradschwinge aus Kohlefaser. Der spezielle Slider aus Kunststoff gewährleistet einen wirkungsvollen Schutz beim Abrutschen und ist gleichzeitig ein echtes Stilelement. Gummibeschichte Innenseite zum Schutz der Schwinge vor Kratzern.

Cache bras oscillant en carbone. Le slider spécial en matière plastique assure une protection efficace en cas de glissement et se profile comme élément de style. Traitement de gommage sur la face interne pour protéger le bras oscillant contre les éraflures.

Cover basculante de carbono. El slider especial de material plástico asegura una eficiente protección en caso de caídas y es también un elemento de estilo. Tratamiento de goma en la parte interior para proteger el basculante de posibles rayaduras.

Cobertura para braço oscilante em carbono. O especial slider em material plástico garante uma eficaz proteção no caso de derrapagem e se representa como um elemento de estilo. Tratamento de emborrachamento na parte interna para proteger o braço oscilante contra possíveis arranhões.

カーボン製スイングアームカバー。プラスチック製特製スライダー付きで転倒時にプロテクション効果を発揮し、ファッション要素としても光ります。スイングアームを傷から守る為に内側はラバー加工されています。

碳纤维摇臂罩。塑料材质的特殊滑块确保在发生滑倒时提供有效保护，同时也是彰显车辆风格的元素。内部进行浸胶处理以避免摇臂划伤。

M 96900212A

1199 PANIGALE, 1199 PANIGALE ABS, 1199 PANIGALE S, 1199 PANIGALE S ABS TRICOLORE, 1199 PANIGALE S ABS, PANIGALE R, 1299 PANIGALE, 1299 PANIGALE R FE, 1299 PANIGALE S



Parafango posteriore in carbonio. Compatibile con l'utilizzo di pneumatici da pista e termocoperte. Design pulito e filante con un'impronta prettamente racing.

Carbon rear mudguard. Compatible with track use tires and tire warmers. A clean streamlined design with a decidedly racing style.

Hinterer Kotflügel aus Kohlefaser. Bei montierter Rennbereifung und Reifenwärmern verwendbar. Sauberes und schlankes Design im typischem Racing-Look.

Garde-boue arrière en carbone. Compatible avec l'utilisation de pneus de compétition et de couvertures chauffantes. Design net et filant avec une empreinte typiquement racing.

Guardabarros trasero de carbono. Compatible con el uso de neumáticos para pista y calentadores. Diseño limpio y aerodinámico con una presentación netamente racing.

Para-lama traseiro de carbono. Compatível com a utilização de pneus de pista e coberturas térmicas. Design prático e aerodinâmico com um estilo absolutamente racing.

カーボン製リアマッドガード。サーキット用タイヤおよびタイヤウォーマーと共に使用可能。典型的なレーシングの特徴を持ったクリアで流線型のデザイン。

碳纤维后挡泥板。可以与赛道轮胎和暖胎器的兼容使用。清爽的流线型设计带有纯粹的赛车印记。



6 [min]

M 96900312A

1199 PANIGALE, 1199 PANIGALE ABS, 1199 PANIGALE S, 1199 PANIGALE S ABS TRICOLORE, 1199 PANIGALE S ABS, 1299 PANIGALE, 1299 PANIGALE S



Protezione in carbonio per carter frizione. Agli strati di carbonio opaco, che conferiscono uno stile racing, è abbinato uno strato di Kevlar per una maggiore resistenza all'abrasione in caso di scivolata.

Carbon cover for clutch case. The matte-finished carbon layers enhance the race-oriented look of the bike and are topped with a layer in Kevlar for improved scratch resistance in case of skidding.

Schutz aus Kohlefaser für Kupplungsdeckel. Die matten Kohlefaserschichten, die dem Fahrzeug seinen Racing-Style verleihen, werden mit einer Kevlar-Schicht versehen, für eine bessere Reibfestigkeit im Fall eines Sturzes.

Protection en carbone pour carter embrayage. Aux couches de carbone mat, qui lui confèrent un style racing, vient s'ajouter une couche de Kevlar pour améliorer la résistance à l'abrasion en cas de dérapage.

Protección de carbono para cárter embrague. Además de las capas de fibra de carbono opaco, que proporcionan un estilo racing, se incorpora una capa de Kevlar para mayor resistencia al desgaste en caso de caídas.

Proteção em carbono para cárter da embreagem. Às camadas de carbono fosco, que dão um estilo racing, é combinada uma camada de Kevlar para melhorar a resistência contra a abrasão no caso de derrapagem.

カーボン製クラッチカバー用プロテクション。レーシングスタイルを強調させるマット仕上げのカーボン層にケブラー層が組み合わせられ、転倒時の摩擦に対する耐久性が向上しました。

离合器外壳碳纤维保护装置。碳纤维材质亚光涂层赋予车辆一种赛车风格，与 Kevlar 层相结合以提高滑动时的耐磨性。



Su 899 montabile solo in abbinamento a carter frizione in magnesio cod. 97380081A.

On 899 it can be matched with magnesium clutch cover part no. 97380081A

An der 899 nur in Verbindung mit dem Kupplungsdeckel aus Magnesium Art.-Nr. 97380081A montierbar.

À monter sur la 899 uniquement en association avec carter d'embrayage en magnésium réf. 97380081A

En la 899 puede montarse sólo junto al cárter embrague de magnesio cód. 97380081A

Na 899 pode ser montado apenas em combinação com o cárter da embreagem em magnésio cód. 97380081A

899 へは、マグネシウム製クラッチケース (部品番号:97380081A) と組み合わせでのみ取り付けが可能です。

在 899 上只能与代码 97380081A 的镁合金离合器外壳一并安装。

M 96451011B

1199 PANIGALE, 1199 PANIGALE ABS, 1199 PANIGALE S, 1199 PANIGALE S ABS TRICOLORE, 1199 PANIGALE S ABS, 899 PANIGALE ABS, PANIGALE R, 1299 PANIGALE, 1299 PANIGALE R FE, 1299 PANIGALE S



Cover in carbonio per ammortizzatore posteriore. Protegge l'ammortizzatore da eventuali interferenze con la gamba del pilota. Protezione, design, leggerezza.

Carbon cover for rear shock absorber. It protects the monoshock from contact with the rider's leg. It combines protection, stylish design and lightweight.

Cover aus Kohlefaser für hinteres Federbein. Schützt das Federbein vor möglichen Berührungen mit dem Bein des Fahrers. Schutz, Design, Leichtigkeit.

Couvercle en carbone pour amortisseur arrière. Il protège l'amortisseur contre les éventuelles interférences avec la jambe du pilote. Protection, design et légèreté.

Protector de carbono para amortiguador trasero. Protege el amortiguador de eventuales interferencias con la pierna del piloto. Protección, diseño, ligereza.

Cobertura em carbono para amortecedor traseiro. Protege o amortecedor contra eventuais interferências com a perna do piloto. Proteção, design, leveza.

リアモノショックアブソーバー用カーボン製プロテクション。モノショックアブソーバーにライダーの足が触れるのを防ぎます。プロテクション、デザイン、軽さを融合させました。

后减震器碳纤维盖。避免减震器受到驾驶员大腿的干扰。保护、设计、轻盈。

M 96450711B

1199 PANIGALE, 1199 PANIGALE ABS, 1199 PANIGALE S, 1199 PANIGALE S ABS TRICOLORE, 1199 PANIGALE S ABS, 899 PANIGALE ABS, 1299 PANIGALE, 1299 PANIGALE R FE, 1299 PANIGALE S, 959 PANIGALE, 959 PANIGALE CORSE



Paratacchi in carbonio. Nati per impreziosire ulteriormente le pedane in alluminio ricavate dal pieno cod. 96451111B, si montano anche sulle pedane di serie. Minimizzano l'interferenza tra la moto e gli stivali del pilota.

Carbon heel guard. Dedicated to billet aluminium footpegs part no. 96451111B, they fit on OE footpegs too. They reduce contact with the rider's boots to a minimum.

Fersenschutz aus Kohlefaser. Ausgelegt für die aus dem Vollen gearbeiteten Fußrasten aus Aluminium Art.-Nr. 96451111B, lassen sich diese Elemente auch an den Standard-Fußrasten montieren. Sie verringern die Kontaktgefahr zwischen dem Motorrad und den Stiefeln des Fahrers auf ein Minimum.

Pare-talons en carbone. Conçus pour enrichir davantage les repose-pieds en aluminium usiné dans la masse réf. 96451111B, ils peuvent être installés aussi sur les repose-pieds de série. Ils minimisent l'interférence entre la moto et les bottes du pilote.

Protector talón de carbono. Creado para proporcionar mayor calidad a los estribos de aluminio de pieza llena cód. 96451111B, también se montan en los estribos de serie. Minimizan la interferencia entre la moto y las botas del piloto.

Protetores de pedal em carbono. Concebidos para realçar ainda mais as pedaleiras em alumínio obtidas em peça única cód. 96451111B podem ser montados também nas pedaleiras de série. Reduzem a interferência entre a moto e as botas do piloto.

カーボン製ヒールガード。ピレットアルミ製フットペグ、部品番号:96451111B 用にさらに高級感を与えるために生まれたもので、標準装備のフットペグにも取り付け可能。ライダーブーツとバイクの干渉を軽減します。

碳材质脚跟保护装置。这一保护装置的诞生是为了进一步丰富代码为96451111B 的由铝坯加工而成的踏板，也可以安装在标准踏板上。尽量减少摩托车和车手靴子之间的相互干扰。

M 96450811B

1199 PANIGALE, 1199 PANIGALE ABS, 1199 PANIGALE S, 1199 PANIGALE S ABS TRICOLORE, 1199 PANIGALE S ABS, 899 PANIGALE ABS, 1299 PANIGALE, 1299 PANIGALE R FE, 1299 PANIGALE S, 959 PANIGALE, 959 PANIGALE CORSE



Protezione in carbonio per carter alternatore. Agli strati di carbonio verniciato opaco, che conferiscono un inconfondibile stile racing, è abbinato uno strato di Kevlar per migliorare la resistenza all'abrasione in caso di scivolata.

Carbon protection for generator cover. The layers of matte finish carbon fiber, that lend an unmistakable racing style, are reinforced with a layer of Kevlar to improve abrasion resistance in the case of sliding.

Schutz aus Kohlefaser für Lichtmaschinenendeckel. Aus matt lackierten Kohlefaserschichten, die ihm einen unverwechselbaren Racing-Stil verleihen, verbunden mit einer Kevlar-Schicht für eine bessere Reibfestigkeit im Fall eines Sturzes.

Protection en carbone pour carter alternateur. Aux couches de carbone peint couleur opaque au caractéristique style racing est appliquée une ultérieure couche en Kevlar pour en améliorer la résistance à l'abrasion en cas de glissement.

Protección de carbono para cárter alternador. A las capas de carbono pintado opaco, que proporcionan un inconfundible estilo racing, se combina una capa de Kevlar para mejorar la resistencia al desgaste en caso de caídas.

Proteção em carbono para cárter do alternador. Às camadas de carbono pintado de opaco, que conferem um inconfundível estilo racing, combina-se uma camada em Kevlar para melhorar a resistência contra a abrasão no caso de derrapagem.

ジェネレーターカバー用カーボン製プロテクション マット仕上げのカーボン層が紛れもないレーシングスタイルを演出します。ケブラー層と組み合わせることにより、転倒時の摩擦に対する耐久性が向上しました。

交流发电机外壳碳纤维保护装置。碳纤维材质层具有亚光涂层，赋予车辆无可争议的赛车风格，与 Kevlar 层相结合以提高滑动时的耐磨性。

M 96450911B

1199 PANIGALE, 1199 PANIGALE ABS, 1199 PANIGALE R, 1199 PANIGALE S, 1199 PANIGALE S ABS TRICOLORE, 1199 PANIGALE S ABS, PANIGALE R, 1299 PANIGALE, 1299 PANIGALE R FE, 1299 PANIGALE S, 959 PANIGALE, 959 PANIGALE CORSE



Vetroresina e parti plastiche - Fibreglass and plastic parts - Fiberglass und Kunststoffteile - Fibre de verre et parties plastiques - Fibra de vidrio y partes plásticas - Plástico reforçado com fibras de vidro e partes plásticas - ガラス繊維強化樹脂およびプラスチック部品 - 玻璃纤维和塑料部件

Cover sella passeggero in fibre plastiche. Biposto per necessità, monoposto per indole.

Passenger seat cover in plastic fibre. Turns your natural-born single-seater into a twin-seater at need.

Beifahrersitzabdeckung aus Kunststofffasern. Zweisitzer aus Notwendigkeit, Einsitzer von Natur aus.

Cache de selle passager en fibres plastiques. Biplace par nécessité, monoplace par nature.

Cover asiento pasajero de fibra plástica. Biplaza por necesidad, monoplace por carácter.

Cobertura do assento do passageiro em fibras plásticas. Biposto por necessidade, monoposto por índole.

プラスチックファイバー製パッセンジャーシートカバー。必要に応じてタンデムにも、特徴をより際立たせるシングルシートにも。

塑料纤维乘客座椅套。其本质是单座位，必要时可作为双座位使用。

97180321A
AWS 97180331A
97180681A

959 PANIGALE, 959 PANIGALE CORSE



Kit trasformazione carene pista. Include carene e cupolino in materiale plastico grezzo, completo di paratie di chiusura alloggiamento fari ed indicatori di direzione.

Track fairing conversion kit. It includes fairings and a headlight fairing made of blank plastic material, complete with covers closing headlights and turn indicators housing.

Kit für Verkleidungsgestaltung. Umfasst die Verkleidungen und die Cockpitverkleidung aus Kunststoff ohne Finish komplett mit Verschlusschotts der Scheinwerfer- und Blinkeraufnahmen.

Kit de transformation des carénages sur piste. Il comprend les carénages et la bulle en matière plastique non peinte, avec les cloisons de fermeture logement phares et clignotants.

Kit transformación carenados pista. Incluye carenados y cúpula de material plástico no tratado, con mamparas de cierre, alojamiento de faros e indicadores de dirección.

Conjunto transformação para carenagens para pista. Inclui carenagens e cúpula em material plástico bruto, equipado com anteparos de fechamento do alojamento dos faróis e dos indicadores de direção.

サーキットフェアリング変換キット。未塗装のプラスチック製フェアリングとウィンドスクリーンに、ヘッドライトとターンインジケータハウジングを閉じる仕切りが付属します。

赛道整流罩改造套件。包括粗加工材料制成的整流罩和小整流罩，全套大灯和方向指示灯槽关闭隔板。



Per modelli 959 montabile solo su versione USA, Australia.
For 959 models it can be installed only on USA, Australia version.
Für die Modelle 959, nur an der Version USA, Australien verbaubar.
Pour les modèles 959 il peut être installé seulement sur la version USA, Australie.
Para los modelos 959 se puede montar sólo en la versión EE.UU., Australia.
Para os modelos 959, só pode ser montado na versão USA, Australia.
959 モデルでは本キットは USA, Australia バージョンのみに使用可能です。
对于959型，它只能安装在美国和澳大利亚版本中。

97180271A

PANIGALE R, 1299 PANIGALE, 1299 PANIGALE S, 959 PANIGALE, 959 PANIGALE CORSE



This product is intended for racing vehicles used only in closed-course competition. Operation on public roads is prohibited by law.



Semicarene inferiori. Consentono di spostare l'impianto di scarico alto della 959 Panigale in configurazione bassa. Da montare in abbinamento agli impianti di scarico Akrapovič: gruppo completo oppure silenziatori.

Lower fairings. They allow the high exhaust system of the 959 Panigale to be moved into a low configuration. To be mounted together with the Akrapovič exhaust system: complete kit or silencers.

Untere Verkleidungshälften. Ermöglichen den Versatz der oben liegenden Auspuffanlage der 959 Panigale in die tiefliegende Konfiguration. In Kombination mit den Auspuffanlagen Akrapovič einzubauen: vollständige Einheit oder Schalldämpfer.

Demi-carénages inférieurs. Ils permettent de déplacer le système d'échappement haut de la 959 Panigale à sa configuration basse. À monter avec les systèmes d'échappement Akrapovič : ensemble complet ou silencieux.

Semicarenados inferiores. Permiten desplazar el sistema de escape alto de la 959 Panigale a la configuración baja. Para montar junto con los sistemas de escape Akrapovič: grupo completo o silenciadores.

Semicarenagens inferiores. Consentem mover o sistema de escapamento alto da 959 Panigale para a configuração baixa. Devem ser montadas em combinação com os sistemas de escapamento Akrapovič: grupo completo ou silenciadores.

ロアフェアリング。959 Panigale のハイポジションエキゾーストシステムをローポジションに設定することができます。Akrapovič (アクラポビッチ) 製エキゾーストシステム (コンプリートユニットまたはサイレンサー) と組み合わせて取り付けてください。

下部半尾翼。可以将 959 Panigale 的高排气系统移动到低位配置。与 Akrapovič 排气系统一起组装：完整组件或消音器。



Da montare in abbinamento con [codice] 96480761B, 96481071A.
Must be installed with [p/n] 96480761B, 96481071A.
Zur Montage in Verbindung mit [Art.-Nr.] 96480761B, 96481071A.
À installer en combinaison avec [référence] 96480761B, 96481071A.
Para montar combinada con [código] 96480761B, 96481071A.
A ser montada com [código] 96480761B, 96481071A.
組み合わせて使用する部品[部品コード] 96480761B, 96481071A.
结合 [代码] 安装 96480761B, 96481071A.

97180431A

97180441A

97180691A

959 PANIGALE, 959 PANIGALE CORSE



Cupolino maggiorato Ducati Corse. Migliora la protezione aerodinamica alle alte velocità nell'uso della moto in pista.

Ducati Corse bigger headlight fairing. It improves bike aerodynamic protection at high speed during track use.

Vergrößerte Cockpitverkleidung Ducati Corse. Bietet höheren aerodynamischen Schutz bei hohen Geschwindigkeiten beim Rennstreckeneinsatz.

Bulle majorée Ducati Corse. Améliore la protection aérodynamique à grande vitesse lorsque la moto est utilisée sur piste.

Cúpula Ducati Corse de mayores dimensiones. Mejora la protección aerodinámica en altas velocidades y en el uso de la moto en pista.

Para-brisa bolha aumentado Ducati Corse. Melhora a proteção aerodinâmica em altas velocidades no uso da moto na pista.

Ducati Corse 大型ヘッドライトフェアリング。サーキット走行の際、高速でのウィンドプロテクションが向上します。

Ducati Corse 大尺寸整流罩。在摩托车的赛道使用中，高速下可以优化空气动力学保护。



Altezza [mm] +30.
Height [mm] +30.
Höhe [mm] +30.
Hauteur [mm] +30.
Altura [mm] +30.
Altura [mm] +30.
高さ [mm] +30.
高度 [mm] +30.



18 [min]

97180251A

PANIGALE R, 1299 PANIGALE, 1299 PANIGALE R FE, 1299 PANIGALE S, 959 PANIGALE, 959 PANIGALE CORSE



This product is intended for racing vehicles used only in closed-course competition. Operation on public roads is prohibited by law.



Materiali speciali - Special materials - Spezielles Material - Matériaux spéciaux - Materiales especiales - Materiais especiais - スペシャルマテリアル - 特殊材料

Cover in alluminio per foro specchi. Ideali per occludere i fori sul cupolino dovuti alla rimozione degli specchietti retrovisori, per l'uso della moto in pista.

Aluminium cover for mirror hole. Ideal to cap rear-view mirror mounting holes on headlight fairing, when they are removed for track use.

Aus dem Vollen gearbeitete Aluminium-Verschlusskappen für Spiegelbohrungen. Ideal zum Verschließen der nach Abnahme der Rückspiegel offenliegenden Bohrungen in der Cockpitverkleidung - für den Rennstreckeneinsatz.

Cache en aluminium pour trou de rétroviseurs. Idéaux pour boucher les trous sur la bulle après la dépose des rétroviseurs, pour l'usage de la moto sur piste.

Cover de aluminio para orificio espejos. Ideales para cerrar los agujeros en la cúpula que quedaron de la extracción de los espejos retrovisores, para el uso de la moto en pista.

Cobertura de alumínio para furo espelhos. Ideais para tampar os furos na cúpula devidos à remoção dos espelhos retrovisores, para o uso da moto na pista.

アルミニウム製ミラーホールカバー。リアビューミラーを取り外してできたヘッドライトフェアリングの穴をふさぐのに最適です。サーキット走行専用。

鏡孔铝盖。 非常适合填充整流罩上由于后视镜的拆除留下的孔洞，适用于赛道摩托。



This product is intended for racing vehicles used only in closed-course competition. Operation on public roads is prohibited by law.

97380371A

1299 PANIGALE, 1299 PANIGALE S, 959 PANIGALE, 959 PANIGALE CORSE



Tamponi di copertura fissaggio specchi. Ideali per occludere i fori sul cupolino dovuti alla rimozione degli specchietti retrovisori, per l'uso della moto in pista.

Mirror hole caps. Ideal to cap rear-view mirror mounting holes on headlight fairing, when they are removed for track use.

Aus dem Vollen gearbeitete Aluminium-Verschlusskappen für Spiegelbohrungen. Ideal zum Verschließen der nach Abnahme der Rückspiegel offenliegenden Bohrungen in der Cockpitverkleidung - für den Rennstreckeneinsatz.

Tampons de couverture fixation rétroviseurs. Idéaux pour boucher les trous sur la bulle après la dépose des rétroviseurs, pour l'usage de la moto sur piste.

Tapones de cobertura fijación espejos. Ideales para cerrar los agujeros en la cúpula que quedaron de la extracción de los espejos retrovisores, para el uso de la moto en pista.

Tampões de cobertura para fixação dos espelhos. Ideais para tampar os furos na cúpula devidos à remoção dos espelhos retrovisores, para o uso da moto na pista.

ミラーホールプラグ。リアビューミラーを取り外してできたヘッドライトフェアリングの穴をふさぐのに最適です。サーキット走行専用。

镜子固定盖填充塞。 非常适合填充整流罩上由于后视镜的拆除留下的孔洞，适用于赛道摩托。



This product is intended for racing vehicles used only in closed-course competition. Operation on public roads is prohibited by law.

97380041A

1199 PANIGALE, 1199 PANIGALE ABS, 1199 PANIGALE R, 1199 PANIGALE S, 1199 PANIGALE S ABS TRICOLORE, 1199 PANIGALE S ABS, 899 PANIGALE ABS



Portatarga in carbonio e alluminio. Conferisce uno stile aggressivo al retrotreno della moto e, in caso di utilizzo della moto in pista, si smonta facilmente permettendo un alloggiamento sicuro e nascosto del cablaggio.

Carbon and aluminium number plate holder. It gives the bike rear end an aggressive style and - in case of track use - it is easy to remove, thus allowing a safe and hidden wiring housing.

Kennzeichenhalter aus Kohlefaser und Aluminium. Verleiht dem Motorradheck einen aggressiven Stil und lässt sich, für den Rennstreckeneinsatz, einfach abnehmen, wobei die Verkabelung sicher und gut versteckt angeordnet werden kann.

Support de plaque d'immatriculation en carbone et aluminium. Il confère un style agressif au train arrière de la moto et, en cas d'utilisation de la moto sur piste, il est facilement démontable, et permet un logement sûr et caché du câblage.

Porta-matrícula de carbono y aluminio. Otorga un estilo agresivo al tren trasero de la moto y, en caso de su uso en pista, se desmonta con facilidad, permitiendo un alojamiento seguro y oculto del cableado.

Suporte de placa em carbono e alumínio. Confere um estilo agressivo ao trem tarreiro da moto e, no caso de utilização em pista, é desmontado facilmente permitindo um alojamento seguro e oculto da fiação.

カーボン&アルミニウム製ナンバープレートホルダー。テールエンドをアグレッシブなスタイルに仕上げます。サーキットで使用する場合には簡単に取り外すことができ、ケーブルは安全に収納することが可能です。

碳纤维和铝制牌照架。为摩托车后部分带来了激进的风格，并且在摩托车赛道使用中可以轻易卸下以便安全并隐蔽地布线。



9690112A

1199 PANIGALE, 1199 PANIGALE ABS, 1199 PANIGALE R, 1199 PANIGALE S, 1199 PANIGALE S ABS TRICOLORE, 1199 PANIGALE S ABS, 899 PANIGALE ABS, PANIGALE R, 1299 PANIGALE, 1299 PANIGALE R FE, 1299 PANIGALE S, 959 PANIGALE, 959 PANIGALE CORSE

Rete di protezione per radiatore acqua. Realizzata in alluminio, contribuisce a proteggere l'impianto di raffreddamento dai detriti, esaltando al contempo l'estetica della moto.

Protective mesh for water radiator. Made from aluminium, helps protect the cooling system from rocks and road debris while providing aesthetic appeal.

Schutzgitter für Wasserkühler. Aus Aluminium gefertigt, eignet es sich zum Schutz der Kühlanlage vor Steinschlag und unterstreicht gleichzeitig die Ästhetik des Motorrads.

Grille de protection pour radiateur eau. Réalisée en aluminium, elle contribue à protéger le circuit de refroidissement contre les débris tout en exaltant l'esthétique de la moto.

Red de protección para el radiador de agua. Realizada en aluminio, contribuye a proteger el sistema de refrigeración de los detritos, resaltando al mismo tiempo la estética de la moto.

Rede de proteção para o radiador de água. Realizada em alumínio, contribui a proteger o sistema de arrefecimento contra os detritos, exaltando ao mesmo tempo a estética da moto.

ラジエーター用プロテクショングリッド。アルミニウム製でラジエーターを破片から保護すると同時に、バイクをより美しく飾ります。

水冷却器保护网。采用铝金属制成，有助于保护冷却系统免受碎屑的侵袭，同时强化了摩托车的外观。



97380101B

1199 PANIGALE, 1199 PANIGALE ABS, 1199 PANIGALE S, 1199 PANIGALE S ABS TRICOLORE, 1199 PANIGALE S ABS, 899 PANIGALE ABS, PANIGALE R, 1299 PANIGALE, 1299 PANIGALE R FE, 1299 PANIGALE S, 959 PANIGALE, 959 PANIGALE CORSE

Contrappesi manubrio in alluminio dal pieno. Pregiati componenti, rifiniti con eleganza, migliorano l'estetica della moto. Prodotti in collaborazione con Rizoma.

Billet aluminium handlebar balancing weights. Precious components, elegantly finished, that improve the look of the bike. Manufactured in partnership with Rizoma.

Lenker-Gegengewichte aus Aluminium, aus dem Vollen gearbeitet. Hochwertige, elegant verarbeitete Komponenten, die die Ästhetik des Motorrads aufwerten. Hergestellt in Zusammenarbeit mit Rizoma.

Contrepoids guidon en aluminium usiné dans la masse. Composants précieux, finis avec élégance, ils améliorent l'esthétique de la moto. Produits en collaboration avec Rizoma.

Contrapesos manillar de aluminio de pieza plena. Componentes de alta calidad, con acabado elegante, mejoran la estética de la moto. Producidos en colaboración con Rizoma.

Contrapesos para guidão em alumínio trabalhados em peça única. Componentes refinados, elegantemente acabados, melhoram a estética da moto. Produzidos em colaboração com Rizoma.

ビレットアルミニウム製ハンドルバー用カウンターウェイト。上品に仕上がった高級感ある部品、バイクの外観をいっそう引き立てます。Rizoma 社との共同開発。

铝制车把配重。精美的部件，优雅完美，优化了摩托车的美观性。与 Rizoma 合作生产。



E' consigliato il montaggio con il codice: 97380961A.
Best if mounted with part no.: 97380961A.
Es empfiehlt sich die Montage mit Art.-Nr.: 97380961A.
Pose conseillée avec la référence : 97380961A.
Se recomienda el montaje con el código: 97380961A.
Recomenda-se a montagem com o código: 97380961A.
部品番号:97380961A)と一緒に取り付けることが推奨されます。
建议与代码：97380961A。



A 97380951AA
A 97380951AB

1199 PANIGALE, 1199 PANIGALE ABS, 1199 PANIGALE S, 1199 PANIGALE S ABS TRICOLORE, 1199 PANIGALE S ABS, 899 PANIGALE ABS, PANIGALE R, 1299 PANIGALE, 1299 PANIGALE R FE, 1299 PANIGALE S, 959 PANIGALE, 959 PANIGALE CORSE



Adattatore per contrappeso manubrio. Suggestito al fine di mantenere invariato il peso di 180 gr dei componenti di serie. Prodotto in collaborazione con Rizoma.

Adapter for handlebar counterweight. Suggested in order to keep unchanged the weight of standard components (180 g). Manufactured in partnership with Rizoma.

Adapter für Lenkergegengewicht. Empfohlen, um das Gewicht der serienmäßigen Komponenten von 180 g unverändert beizubehalten. In Zusammenarbeit mit Rizoma hergestellt.

Adaptateur pour contrepoids guidon. Conseillé pour maintenir inchangé le poids de 180 g des composants de série. Produit en collaboration avec Rizoma.

Adaptador para contrapeso manillar. Sugerido para mantener el peso de 180 g de los componentes de serie invariado. Producido en colaboración con Rizoma.

Adaptador para contrapeso de guidão. Recomendado a fim de manter invariado o peso de 180 g dos componentes de série. Produzida em colaboração com Rizoma.

ハンドルバーカウンターウェイト用アダプター。標準コンポーネントの重量 180 グラムを変えずに維持するために推奨されます。Rizoma 社との共同開発。

车把配重适配器。推荐使用，用于保持标准组件的 180 克重量不变。与 Rizoma 合作生产。



Da montare in abbinamento con [codice] 97380951AA, 97380951AB.
Must be installed with [p/n] 97380951AA, 97380951AB.
Zur Montage in Verbindung mit [Art.-Nr.] 97380951AA, 97380951AB.
À installer en combinaison avec [référence] 97380951AA, 97380951AB.
Para montar combinada con [código] 97380951AA, 97380951AB.
A ser montada com [código] 97380951AA, 97380951AB.
組み合わせて使用する部品[部品コード] 97380951AA, 97380951AB.
结合 [代码] 安装 97380951AA, 97380951AB.

Adattatore singolo per un solo contrappeso.
Single adapter for single counterweight.
Einzelner Adapter für ein Gegengewicht.
Adaptateur simple pour un seul contrepoids.
Adaptador individual para un único contrapeso.
Adaptador individual para um único contrapeso.
カウンターウェイト 1 個用シングルアダプター。
用于单个配重的单个适配器。



A 97380961A

1199 PANIGALE, 1199 PANIGALE ABS, 1199 PANIGALE S, 1199 PANIGALE S ABS TRICOLORE, 1199 PANIGALE S ABS, 899 PANIGALE ABS, PANIGALE R, 1299 PANIGALE, 1299 PANIGALE R FE, 1299 PANIGALE S, 959 PANIGALE, 959 PANIGALE CORSE



Tappo serbatoio in alluminio dal pieno. L'inconfondibile design Ducati si unisce all'esperienza di Rizoma per dare vita a un dettaglio unico, tutto made in Italy, che esalta l'estetica della moto. Realizzato in alluminio dal pieno, mantiene l'aspetto originale nel tempo grazie all'anodizzazione di alta qualità. Dotato di sistema anti-manomissione per garantire il massimo della sicurezza. L'apposita chiave fornita a corredo, che riproduce lo scudetto Ducati, rende il design di questo accessorio ancora più inconfondibile e il rifornimento molto più rapido, in un perfetto connubio tra funzionalità e stile.

Billet aluminium tank cap. The unmistakable Ducati design is combined with Rizoma's experience to create a unique detail, made entirely in Italy, which enhances the bike's aesthetics. Made from billet aluminium, it maintains its original appearance over time thanks to high quality anodising. Equipped with an anti-tamper system to guarantee maximum safety. The special key supplied, which reproduces the Ducati shield, makes this accessory stand out for its design and makes refuelling much faster, in a perfect combination of functionality and style.

Tankverschluss aus Aluminium, aus dem Vollen gearbeitet. Das unverwechselbare Ducati Design wird mit der Erfahrung von Rizoma kombiniert, um ein einzigartiges Detail zu schaffen, das vollständig in Italien hergestellt wird und die Ästhetik des Fahrrads unterstreicht. Hergestellt aus Knüppelaluminium, behält es dank der hochwertigen Eloxierung sein ursprüngliches Aussehen über die Zeit. Ausgestattet mit einem Manipulationsschutzsystem, um maximale Sicherheit zu gewährleisten. Der mitgelieferte Spezialschlüssel, der das Ducati-Schild nachbildet, zeichnet dieses Zubehör durch sein Design aus und ermöglicht ein viel schnelleres Tanken in einer perfekten Kombination aus Funktionalität und Stil.

Bouchon du réservoir en aluminium usiné dans la masse. Le design inimitable de Ducati s'allie à l'expérience de Rizoma pour créer un détail unique, entièrement made in Italy, qui rehausse l'esthétique de la moto. Fabriqué en aluminium usiné dans la masse, il conserve son aspect d'origine au fil du temps grâce à la processus d'anodisation de haute qualité. Doté d'un système anti-vandalisme pour assurer une sécurité maximale. La clé spéciale fournie, qui reproduit l'écusson Ducati, lui confère un design encore plus reconnaissable et assure un ravitaillement beaucoup plus rapide, en conjuguant parfaitement la fonctionnalité avec le style.

Tapón depósito de aluminio de pieza maciza. El inconfundible diseño Ducati se une a la experiencia de Rizoma para dar vida a un detalle único, completamente Made in Italy, que resalta la estética de la moto. Realizado de aluminio de pieza maciza, mantiene el aspecto original a lo largo del tiempo gracias a la anodización de alta calidad. Dotado de sistema antimanipulación para garantizar la máxima seguridad. La llave específica suministrada, que reproduce el escudo Ducati, da al diseño de este accesorio un estilo aún más inconfundible y permite un abastecimiento mucho más rápido, en una perfecta combinación entre funcionalidad y estilo.

Tampa de tanque em alumínio usinada em peça única. O inconfundível design da Ducati junta-se à experiência da Rizoma para criar um detalhe único, totalmente made in Italy, que destaca a estética da moto. Realizada em alumínio, mantém a sua aparência original ao longo do tempo graças à anodização de alta qualidade. Dotada de sistema antivolação para garantir o máximo da segurança. A específica chave fornecida, que reproduz o escudo Ducati, torna o design deste acessório ainda mais inconfundível e o abastecimento mais rápido, em uma perfeita união entre funcionalidade e estilo.

ビレットアルミニウム製フィルタープラグ。Ducati 独特のデザインと Rizoma の豊富な経験により、イタリアで生産される全てのディテールは、バイクの美しさを際立たせます。ビレットアルミニウム製。高品質アルマイト処理が施され、長期の耐候性を維持します。いたづらを抑止するセキュリティシステムを備えます。付属キーには Ducati シールドロゴがあしらわれ、給油を早く済ます機能性とスタイリッシュさを兼ね備えたアクセサリです。

实心加工而成的铝制油箱盖。杜卡迪无与伦比的设计与 Rizoma 的丰富经验相结合，诞生了这一纯意大利制造的独特细节，突显了摩托车的美感。采用铝坯加工而成，由于采用高质量的阳极氧化，使其具有持久的原始外观。配备了防篡改系统，可以确保最大的安全性。随车配备的专用钥匙上再现了杜卡迪盾徽，让这一配件的设计更加独特、加油更加快速，是性能与风格的完美结合。

A ■ 97780051BA

A ■ 97780051BB

1199 PANIGALE, 1199 PANIGALE ABS, 1199 PANIGALE R, 1199 PANIGALE S, 1199 PANIGALE S ABS TRICOLORE, 1199 PANIGALE S ABS, 899 PANIGALE ABS, PANIGALE R, 1299 PANIGALE, 1299 PANIGALE R FE, 1299 PANIGALE S, 959 PANIGALE



Serbatoio liquido freno. L'inconfondibile design Ducati si unisce all'esperienza di Rizoma per dare vita a un prezioso accessorio tutto made in Italy che rispetta la vocazione sportiva della casa di Borgo Panigale. Realizzato in alluminio dal pieno, mantiene l'aspetto originale nel tempo grazie all'anodizzazione di alta qualità e alla lavorazione di CNC. Un dettaglio che rappresenta il connubio perfetto tra funzionalità ed estetica, esaltando il look aggressivo della moto.

Brake fluid reservoir. The unmistakable Ducati design is combined with Rizoma's experience to create an invaluable accessory, made entirely in Italy, that reflects Borgo Panigale's sporting vocation. Made from billet aluminium, it maintains its original appearance over time thanks to high quality anodising and CNC machining. A detail that represents the perfect combination of functionality and aesthetics, enhancing the motorbike's aggressive look.

Bremsflüssigkeitsbehälter. Das unverwechselbare Ducati Design wird mit der Erfahrung von Rizoma kombiniert, um ein wertvolles Accessoire zu kreieren, das vollständig in Italien hergestellt wird und die sportliche Ausrichtung von Borgo Panigale widerspiegelt. Hergestellt aus Aluminium, behält es dank hochwertiger Eloxierung und CNC-Bearbeitung sein ursprüngliches Aussehen über die Zeit. Ein Detail, das die perfekte Kombination aus Funktionalität und Ästhetik darstellt und den aggressiven Look des Motorrads unterstreicht.

Réservoir liquide de frein. Le design inimitable de Ducati s'allie à l'expérience de Rizoma pour créer un accessoire précieux, entièrement made in Italy, qui incarne la vocation sportive du constructeur de Borgo Panigale. Fabriqué en aluminium usiné dans la masse, il conserve son aspect d'origine au fil du temps grâce au processus d'anodisation de haute qualité et à l'usinage par CNC. Un détail qui représente le mariage parfait entre la fonctionnalité et l'esthétique, en accentuant l'allure agressive de la moto.

Depósito del líquido de freno. El inconfundible diseño Ducati se une a la experiencia de Rizoma para dar vida a un elegante accesorio completamente made in Italy que refleja la vocación deportiva del establecimiento de Borgo Panigale. Realizado de aluminio de pieza maciza, mantiene el aspecto original a lo largo del tiempo gracias a la anodización de alta calidad y a la elaboración de CNC. Un detalle que representa el connubio perfecto entre funcionalidad y estética, resaltando el look agresivo de la moto.

Reservatório do líquido de freio. O inconfundível design da Ducati junta-se à experiência da Rizoma para criar um precioso acessório totalmente made in Italy que reflete a vocação esportiva da casa de Borgo Panigale. Realizado em alumínio, mantém a sua aparência original ao longo do tempo graças à anodização de alta qualidade e à usinagem CNC. Um detalhe que representa a perfeita união entre funcionalidade e estética, destacando o visual imponente da moto.

ブレーキフルードタンク。Ducati 独特のデザインと Rizoma の豊富な経験がひとつになり、Borgo Panigale 生粋のスポーツ・スピリットを惜しみなく反映するイタリア製のアクセサリが生まれます。CNC 加工が施されたビレットアルミニウムに高品質アルマイト処理が施され、長期の耐候性を維持します。機能美を追求したディテールが、バイクをアグレッシブに演出します。

制动器油箱。杜卡迪无与伦比的设计与 Rizoma 的丰富经验相结合，诞生了这款纯意大利制造的珍贵配件，体现了 Borgo Panigale 工厂的运动天分。采用铝坯加工而成，由于采用高质量的阳极氧化和 CNC 加工，使其具有持久的原始外观。细节体现了功能性与美学的完美结合，突出了摩托车的激进外观。



Da montare in abbinamento con [codice] 97380981A.
Must be installed with [p/n] 97380981A.
Zur Montage in Verbindung mit [Art.-Nr.] 97380981A.
À installer en combinaison avec [référence] 97380981A.
Para montar combinada con [código] 97380981A.
A ser montada com [código] 97380981A.
組み合わせて使用する部品[部品コード] 97380981A。
结合 [代码] 安装 97380981A。



96180571AA
96180571AB

1199 PANIGALE, 1199 PANIGALE ABS, 1199 PANIGALE R, 1199 PANIGALE S, 1199 PANIGALE S ABS TRICOLORE, 1199 PANIGALE S ABS, 899 PANIGALE ABS, PANIGALE R, 1299 PANIGALE, 1299 PANIGALE R FE, 1299 PANIGALE S, 959 PANIGALE, 959 PANIGALE CORSE



Serbatoio liquido frizione. L'inconfondibile design Ducati si unisce all'esperienza di Rizoma per dare vita a un prezioso accessorio tutto made in Italy. Realizzato in alluminio dal pieno, mantiene l'aspetto originale nel tempo grazie all'anodizzazione di alta qualità e alla lavorazione di CNC. Un dettaglio che rappresenta il connubio perfetto tra funzionalità ed estetica, accentuando ancora di più lo spiccato look racing della moto.

Clutch fluid reservoir. The unmistakable Ducati design is combined with Rizoma's experience to create an invaluable accessory made entirely in Italy. Made from billet aluminium, it maintains its original appearance over time thanks to high quality anodising and CNC machining. A detail that represents the perfect combination of functionality and aesthetics, further accentuating the motorbike's distinct racing look.

Kupplungsflüssigkeitsbehälter. Das unverwechselbare Ducati Design wird mit der Erfahrung von Rizoma kombiniert, um ein wertvolles Accessoire zu kreieren, das vollständig in Italien hergestellt wird. Hergestellt aus Knüppelaluminium, behält es dank hochwertiger Eloxierung und CNC-Bearbeitung sein ursprüngliches Aussehen über die Zeit. Ein Detail, das die perfekte Kombination aus Funktionalität und Ästhetik darstellt und den unverwechselbaren Rennsportlook des Motorrads zusätzlich unterstreicht.

Réservoir liquide d'embrayage. Le design inimitable de Ducati s'allie à l'expérience de Rizoma pour créer un accessoire précieux, entièrement made in Italy. Fabriqué en aluminium usiné dans la masse, il conserve son aspect d'origine au fil du temps grâce au processus d'anodisation de haute qualité et à l'usinage par CNC. Un détail qui représente le mariage parfait entre la fonctionnalité et l'esthétique, en accentuant encore plus l'allure racing de la moto.

Depósito del líquido de embrague. El inconfundible diseño Ducati se une a la experiencia de Rizoma para dar vida a un elegante accesorio completamente Made in Italy. Realizado de aluminio de pieza maciza, mantiene el aspecto original a lo largo del tiempo gracias a la anodización de alta calidad y a la elaboración de CNC. Un detalle que representa el connubio perfecto entre funcionalidad y estética, acentuando aún más el atractivo look racing.

Reservatório do líquido da embreagem. O inconfundível design da Ducati junta-se à experiência da Rizoma para criar um precioso acessório totalmente made in Italy. Realizado em alumínio, mantém a sua aparência original ao longo do tempo graças à anodização de alta qualidade e à usinagem CNC. Um detalhe que representa a perfeita união entre funcionalidade e estética, destacando ainda mais o acentuado visual racing da moto.

クラッチフルードタンク。Ducati 独特のデザインと Rizoma の豊富な経験がひとつになった、イタリア製の特別なアクセサリです。CNC 加工が施されたビレットアルミニウムに高品質アルマイト処理が施され、長期の耐候性を維持します。機能美を追求したディテールが、バイクを一層レーシングなルックに演出します。

离合器油液箱。杜卡迪无与伦比的设计与 Rizoma 的丰富经验相结合，诞生了这一纯意大利制造的珍贵配件。采用铝坯加工而成，由于采用高质量的阳极氧化和 CNC 加工，使其具有持久的原始外观。细节体现了功能性与美学的完美结合，更加突出了摩托车强烈的赛车外观。



Da montare in abbinamento con [codice] 97380981A.
Must be installed with [p/n] 97380981A.
Zur Montage in Verbindung mit [Art.-Nr.] 97380981A.
À installer en combinaison avec [référence] 97380981A.
Para montar combinada con [código] 97380981A.
A ser montada com [código] 97380981A.
組み合わせて使用する部品[部品コード] 97380981A。
结合 [代码] 安装 97380981A。

 **A**  96180561AA
 **A**  96180561AB

1199 PANIGALE, 1199 PANIGALE ABS, 1199 PANIGALE R, 1199 PANIGALE S, 1199 PANIGALE S ABS TRICOLORE, 1199 PANIGALE S ABS, 899 PANIGALE ABS, PANIGALE R, 1299 PANIGALE, 1299 PANIGALE R FE, 1299 PANIGALE S, 959 PANIGALE, 959 PANIGALE CORSE



Serbatoio liquido frizione. L'inconfondibile design Ducati si unisce all'esperienza di Rizoma per dare vita a un prezioso accessorio tutto made in Italy. Realizzato in alluminio dal pieno, mantiene l'aspetto originale nel tempo grazie all'anodizzazione di alta qualità e alla lavorazione di CNC. Un dettaglio che rappresenta il connubio perfetto tra funzionalità ed estetica, accentuando ancora di più lo spiccato look racing della moto.

Clutch fluid reservoir. The unmistakable Ducati design is combined with Rizoma's experience to create an invaluable accessory made entirely in Italy. Made from billet aluminium, it maintains its original appearance over time thanks to high quality anodising and CNC machining. A detail that represents the perfect combination of functionality and aesthetics, further accentuating the motorbike's distinct racing look.

Kupplungsflüssigkeitsbehälter. Das unverwechselbare Ducati Design wird mit der Erfahrung von Rizoma kombiniert, um ein wertvolles Accessoire zu kreieren, das vollständig in Italien hergestellt wird. Hergestellt aus Knüppelaluminium, behält es dank hochwertiger Eloxierung und CNC-Bearbeitung sein ursprüngliches Aussehen über die Zeit. Ein Detail, das die perfekte Kombination aus Funktionalität und Ästhetik darstellt und den unverwechselbaren Rennsportlook des Motorrads zusätzlich unterstreicht.

Réservoir liquide d'embrayage. Le design inimitable de Ducati s'allie à l'expérience de Rizoma pour créer un accessoire précieux, entièrement made in Italy. Fabriqué en aluminium usiné dans la masse, il conserve son aspect d'origine au fil du temps grâce au processus d'anodisation de haute qualité et à l'usinage par CNC. Un détail qui représente le mariage parfait entre la fonctionnalité et l'esthétique, en accentuant encore plus l'allure racing de la moto.

Depósito del líquido de embrague. El infundible diseño Ducati se une a la experiencia de Rizoma para dar vida a un elegante accesorio completamente Made in Italy. Realizado de aluminio de pieza maciza, mantiene el aspecto original a lo largo del tiempo gracias a la anodización de alta calidad y a la elaboración de CNC. Un detalle que representa el connubio perfecto entre funcionalidad y estética, acentuando aún más el atractivo look racing.

Reservatório do líquido da embreagem. O infundível design da Ducati junta-se à experiência da Rizoma para criar um precioso acessório totalmente made in Italy. Realizado em alumínio, mantém a sua aparência original ao longo do tempo graças à anodização de alta qualidade e à usinagem CNC. Um detalhe que representa a perfeita união entre funcionalidade e estética, destacando ainda mais o acentuado visual racing da moto.

クラッチフルードタンク。Ducati 独特のデザインと Rizoma の豊富な経験がひとつになった、イタリア製の特別なアクセサリです。CNC 加工が施されたビレットアルミニウムに高品質アルマイト処理が施され、長期の耐候性を維持します。機能美を追求したディテールが、バイクを一層レーシングなルックに演出します。

离合器油液箱。杜卡迪无与伦比的设计与 Rizoma 的丰富经验相结合，诞生了这一纯意大利制造的珍贵配件。采用铝坯加工而成，由于采用高质量的阳极氧化和 CNC 加工，使其具有持久的原始外观。细节体现了功能性与美学的完美结合，更加突出了摩托车强烈的赛车外观。



Da montare in abbinamento con [codice] 97380981A.
Must be installed with [p/n] 97380981A.
Zur Montage in Verbindung mit [Art.-Nr.] 97380981A.
À installer en combinaison avec [référence] 97380981A.
Para montar combinada con [código] 97380981A.
A ser montada com [código] 97380981A.
組み合わせて使用する部品[部品コード] 97380981A。
结合 [代码] 安装 97380981A。



96180511AA
96180511AB

1199 PANIGALE, 1199 PANIGALE ABS, 1199 PANIGALE S,
1199 PANIGALE S ABS TRICOLORE, 1199 PANIGALE S ABS,
899 PANIGALE ABS, PANIGALE R, 1299 PANIGALE, 1299
PANIGALE R FE, 1299 PANIGALE S, 959 PANIGALE, 959
PANIGALE CORSE



Coppia supporti serbatoi. Creati per il montaggio dei serbatoi liquido freno e frizione. Prodotti in collaborazione con Rizoma.

Pair of reservoir supports. Designed for mounting brake and clutch fluid reservoirs. Manufactured in partnership with Rizoma.

Paar Behälterhalter. Für die Montage der Brems- und Kupplungsflüssigkeitsbehälter entwickelt. Hergestellt in Zusammenarbeit mit Rizoma.

Paire de supports réservoirs. Réalisés pour la pose des réservoirs liquide frein et embrayage. Produits en collaboration avec Rizoma.

Par de soportes depósitos. Creados para el montaje de los depósitos líquido de frenos y embrague. Producidos en colaboración con Rizoma.

Par de suportes para reservatórios. Criados para a montagem dos reservatórios do fluido de freio e embreagem. Produzidos em colaboração com Rizoma.

フルードタンクサポートセットブレーキ&クラッチフルードタンク取付け用。Rizoma 社との共同開発。

一对油箱支架。用于制动器和离合器油箱安装。与 Rizoma 合作生产。



Da montare in abbinamento con [codice] 96180511AA, 96180511AB, 96180561AA, 96180561AB, 96180571AA, 96180571AB, 96180581AA, 96180581AB.

Must be installed with [p/n] 96180511AA, 96180511AB, 96180561AA, 96180561AB, 96180571AA, 96180571AB, 96180581AA, 96180581AB.

Zur Montage in Verbindung mit [Art-Nr.] 96180511AA, 96180511AB, 96180561AA, 96180561AB, 96180571AA, 96180571AB, 96180581AA, 96180581AB.

À installer en combinaison avec [référence] 96180511AA, 96180511AB, 96180561AA, 96180561AB, 96180571AA, 96180571AB, 96180581AA, 96180581AB.

Para montar combinada con [código] 96180511AA, 96180511AB, 96180561AA, 96180561AB, 96180571AA, 96180571AB, 96180581AA, 96180581AB.

A ser montada com [código] 96180511AA, 96180511AB, 96180561AA, 96180561AB, 96180571AA, 96180571AB, 96180581AA, 96180581AB.

組み合わせて使用する部品[部品コード] 96180511AA, 96180511AB, 96180561AA, 96180561AB, 96180571AA, 96180571AB, 96180581AA, 96180581AB.

结合 [代码] 安装 96180511AA, 96180511AB, 96180561AA, 96180561AB, 96180571AA, 96180571AB, 96180581AA, 96180581AB.

A 97380981A

1199 PANIGALE, 1199 PANIGALE ABS, 1199 PANIGALE S, 1199 PANIGALE S ABS TRICOLORE, 1199 PANIGALE S ABS, 899 PANIGALE ABS, PANIGALE R, 1299 PANIGALE, 1299 PANIGALE R FE, 1299 PANIGALE S, 959 PANIGALE, 959 PANIGALE CORSE



Cover frizione in alluminio dal pieno. Scolpita nel metallo, questa cover protegge la frizione e costituisce un ulteriore elemento distintivo per la tua moto.

Billet aluminium clutch cover. Cut out of solid metal, this cover protects the clutch and adds another distinctive element to your bike.

Kupplungsdeckel aus Aluminium, aus dem Vollen gearbeitet. Das ins Metall „gemeisselte“ Cover bietet der Kupplung Schutz und wird zu einem weiteren charakteristischen Kennzeichen Ihres Motorrads.

Cache embrayage en aluminium usiné dans la masse. Sculpté dans le métal, ce cache protège l'embrayage et représente un élément distinctif ultérieur pour votre moto.

Cover embrague de aluminio de pieza maciza. Tallado en metal, este cover protege el embrague y constituye un elemento distintivo adicional para tu moto.

Tampa da embreagem em alumínio usinada em peça única. Esculpida no metal, esta cobertura protege a embreagem e constitui um elemento característico para a sua moto.

ビレットアルミニウム製クラッチカバー 金属から削り出されたカバーはクラッチを保護するだけでなく、バイクを演出する個性的なエレメントにもなります。

铝坯加工而成的离合器盖。这款外壳采用金属雕刻，为离合器提供保护，是您摩托车的另一个独特元素。

A 97380362A

1199 PANIGALE, 1199 PANIGALE ABS, 1199 PANIGALE R, 1199 PANIGALE S, 1199 PANIGALE S ABS TRICOLORE, 1199 PANIGALE S ABS, PANIGALE R, 1299 PANIGALE, 1299 PANIGALE R FE, 1299 PANIGALE S



Ciclistica e impianti frenanti - Chassis and brake systems - Fahrwerk und Bremsanlagen - Partie-cycle et systèmes de freinage - Bastidor y sistemas de frenos - Ciclística e sistemas de frenagem - 車体およびブレーキシステム - 骑行与制动系统

Protezione leva freno. L'inconfondibile design Ducati si unisce all'esperienza di Rizoma in un accessorio sviluppato per migliorare la sicurezza del pilota, prevenendo l'attivazione accidentale del freno anteriore. Dotato di contrappeso sinistro per garantire la massima stabilità. L'anodizzazione di alta qualità mantiene l'aspetto originale nel tempo e il design raffinato esalta l'anima sportiva della moto.

Brake lever protection. The unmistakable Ducati design is combined with Rizoma's experience in an accessory that was developed to improve rider safety, preventing accidental front brake activation. Equipped with a left counterweight to ensure maximum stability. The high quality anodising maintains its original appearance over time and the refined design enhances the bike's sporty spirit.

Bremshelbschutz. Das unverkennbare Ducati Design in Kombination mit der Erfahrung von Rizoma in einem Zubehörteil, das zur Verbesserung der Sicherheit des Fahrers konzipiert wurde und der versehentlichen Betätigung der Vorderradbremse vorbeugt. Mit linkem Gegengewicht ausgestattet, damit maximale Stabilität gewährleistet ist. Durch die hochwertige Eloxierung bleibt das ursprüngliche Aussehen lange erhalten - das edle Design hebt die sportliche Seele dieses Motorrads hervor.

Protection levier de frein. Le design inimitable de Ducati s'allie à l'expérience de Rizoma pour créer un accessoire conçu pour améliorer la sécurité du pilote en empêchant l'activation accidentelle du frein avant. Équipé d'un contrepoids gauche pour assurer une stabilité maximale. L'anodisation de haute qualité conserve l'aspect d'origine au fil du temps et le design raffiné renforce l'âme sportive de la moto.

Adattatori protezione leva freno. Creati per il montaggio del set protezione leva freno e contrappeso sinistro. Prodotti in collaborazione con Rizoma.

Adapters for brake lever protection. Created for the assembly of LH counterweight and brake lever protection set. Manufactured in partnership with Rizoma.

Adapter für Bremshelbschutz. Für die Montage des Sets des Bremshelbschutzes und des linken Gegengewichts entwickelt. Hergestellt in Zusammenarbeit mit Rizoma.

Adaptateurs pour protection levier de frein. Réalisés pour la pose du jeu de protection levier de frein et contrepoids gauche. Produits en collaboration avec Rizoma.

Adaptadores protección leva freno. Creados para el montaje del set protección leva freno y contrappeso izquierdo. Producidos en colaboración con Rizoma.

Adaptadores de proteção para alavanca de freio. Criados para a montagem do conjunto de proteção para alavanca de freio e contrappeso esquerdo. Produzidos em colaboração com Rizoma.

ブレーキレバープロテクションアダプター。ブレーキレバーのプロテクションと左側カウンターウェイトのセット取り付け用です。Rizoma 社との共同開発。

制动杆保护装置适配器。用于制动杆保护装置套件和左侧配重的安装。与 Rizoma 合作生产。

Protección leva freno. El inconfundible diseño Ducati se une a la experiencia de Rizoma en un accesorio desarrollado para mejorar la seguridad del piloto, evitando la activación accidental del freno delantero. Dotada de contrapeso izquierdo para garantizar la máxima estabilidad. La anodización de alta calidad mantiene el aspecto original a lo largo del tiempo y el diseño refinado acentúa el alma deportiva de la moto.

Proteção para alavanca de freio. O inconfundível design da Ducati junta-se à experiência da Rizoma em um acessório desenvolvido para melhorar a segurança do piloto, prevenindo a ativação acidental do freio dianteiro. Dotado de contrapeso esquerdo para garantir a máxima estabilidade. A anodização de alta qualidade mantém a aparência original ao longo do tempo e o design requintado desataca o espírito racing da moto.

ブレーキレバープロテクション。ライダーの安全を向上するために開発されたアクセサリの中に、Ducati 独特のデザインと Rizoma の豊富な経験がひとつになりました。安定性を最大限に高めるために、左側ハンドル用にカウンターウェイトを備えます。高品質アルマイト処理が施され、時間が経過しても変わらない美しさに加え、洗練されたデザインでバイク本来のスポーツスピリットを力強く表現します。

制动杆保护装置。杜卡迪无与伦比的设计与 Rizoma 的丰富经验在这款珍贵配件中相结合，配件生产用于提高车手的安全性，防止前制动器意外激活。配备了左侧配重以保证最大的稳定性。高质量的阳极氧化使其具有持久的原始外观，精致的设计突显了摩托车的运动灵魂。

A 96180521A

1199 PANIGALE, 1199 PANIGALE ABS, 1199 PANIGALE R, 1199 PANIGALE S, 1199 PANIGALE S ABS TRICOLORE, 1199 PANIGALE S ABS, 899 PANIGALE ABS, PANIGALE R, 1299 PANIGALE, 1299 PANIGALE R FE, 1299 PANIGALE S, 959 PANIGALE, 959 PANIGALE CORSE



Da montare in abbinamento con [codice] 96180681A. Must be installed with [p/n] 96180681A. Zur Montage in Verbindung mit [Art.-Nr.] 96180681A. À installer en combinaison avec [référence] 96180681A. Para montar combinada con [código] 96180681A. A ser montada com [código] 96180681A. 組み合わせて使用する部品[部品コード] 96180681A. 结合 [代码] 安装 96180681A.



Da montare in abbinamento con [codice] 96180521A. Must be installed with [p/n] 96180521A. Zur Montage in Verbindung mit [Art.-Nr.] 96180521A. À installer en combinaison avec [référence] 96180521A. Para montar combinada con [código] 96180521A. A ser montada com [código] 96180521A. 組み合わせて使用する部品[部品コード] 96180521A. 结合 [代码] 安装 96180521A.

A 96180681A

1199 PANIGALE, 1199 PANIGALE ABS, 1199 PANIGALE R, 1199 PANIGALE S, 1199 PANIGALE S ABS TRICOLORE, 1199 PANIGALE S ABS, 899 PANIGALE ABS, PANIGALE R, 1299 PANIGALE, 1299 PANIGALE R FE, 1299 PANIGALE S, 959 PANIGALE, 959 PANIGALE CORSE



Cerchi in magnesio. La leggerezza del magnesio forgiato incontra il design tipicamente racing delle 9 razze, in una coppia di cerchi di chiara derivazione Superbike. Omologati per l'utilizzo monoposto, sono frutto del connubio tra le caratteristiche tecniche da competizione e i rigidi standard per l'omologazione come primo equipaggiamento. Il materiale esclusivo di questo accessorio, rispetto alla versione tradizionale in alluminio, garantisce una riduzione del peso e dell'inerzia, rispettivamente del 14% e 16%, migliorando così la dinamica del veicolo e i cambi di direzione, per ottimizzare prestazioni e feeling di guida.

Magnesium rims. The lightness of forged magnesium meets the typically racing design of the 9-spoke wheels, for a pair of rims clearly inspired by the Superbike world. Type-approved for single-seater use, they are the result of the combination of technical racing features with strict standards for type-approval as original equipment. The exclusive material of this accessory, compared to the traditional aluminium version, ensures a reduction of weight and inertia by 14% and 16%, respectively, thus improving the dynamics of the vehicle and the changes of direction, to optimise riding performance and feeling.

Magnesiumfelgen. Die Leichtigkeit des geschmiedeten Magnesiums trifft auf das typische Racing-Design der 9 Speichen, in einem Paar deutlich von den Superbikes abgeleiteten Felgen. Sie sind für den Einsitzer-Einsatz zugelassen und das Ergebnis der Kombination technischer, aus dem Rennbereich stammender Merkmale und den strengen Normen für die Zulassung als Erstausrüstung. Das exklusive Material dieses Zubehörs gegenüber der herkömmlichen Alu-Version gewährleistet eine Gewichtsreduzierung jeweils um 14 % und 16 %, was die Fahrzeugdynamik verbessert und die Fahrtrichtungswechsel erleichtert - für optimale Leistung und ein super Fahrgefühl.

Jantes en magnésium. La légèreté du magnésium forgé et le design typiquement racing des 9 branches se rencontrent dans une paire de jantes clairement dérivées du monde Superbike. Homologuées pour une utilisation monoplace, elles sont la combinaison parfaite entre les caractéristiques de compétition et les strictes normes d'homologation en tant que première monte. Le matériel exclusif de cet accessoire, par rapport à la version traditionnelle en aluminium, assure une réduction de poids et de l'inertie de 14 % et 16 % respectivement, en améliorant ainsi la dynamique du véhicule et les changements de direction, afin d'optimiser les performances et le feeling de conduite.

Llantas de magnesio. La levedad del magnesio forjado encuentra el diseño típicamente racing de 9 radios para dar vida a una pareja de llantas de indudable derivación Superbike. Homologadas para una configuración monoplace, nacen de la fusión entre las características técnicas de competición y los estrictos estándares para la homologación de primer equipamiento. En comparación con la versión tradicional de aluminio, el material exclusivo de este accesorio asegura una reducción del peso y de la inercia, respectivamente un 14% y un 16%, mejorando así la dinámica del vehículo y los cambios de dirección, para optimizar prestaciones y feeling de conducción.

Aros de magnésio. A leveza do magnésio forjado encontra o design tipicamente de corrida de 9 raios, em um par de aros com clara derivação Superbike. Homologados para a utilização monoposto, são o resultado da combinação entre as características técnicas da competição e os rígidos padrões para a homologação como primeiro equipamento. O material exclusivo deste acessório, em relação à versão tradicional em alumínio, garante uma redução do peso e da inércia, respectivamente de 14% e 16%, melhorando assim a dinâmica do veículo e as mudanças de direção, para otimizar o desempenho e a sensação de direção.

マグネシウム製ホイールリム。 鑄造マグネシウムの軽さ、そして9本スポークのレーシングデザインから生まれたスーパーバイク由来のホイールセット。モノポスト仕様として基準適合。これは、レース競技向けの技術特性と、標準装備向けの厳しい保安基準とを融合させた成果です。このアクセサリに採用される特殊素材は、アルミニウム製の従来バージョンと比較して重量を14%、慣性を16%低減させます。これにより車両ダイナミクスの向上と素早い方向転換が可能になり、最高のライディングフィーリングとパフォーマンスを得ることができます。

镁合金轮辋。 锻造镁合金的轻盈在鲜明的 Superbike 衍生轮辋中遇上了 9 辐轮的典型赛车设计。经认证用于单座摩托车，是竞赛技术特征与原认证的严苛标准相结合的结果。与传统版本的铝合金相比，这款配件的独有材质能保证分别减轻 14% 的质量和 16% 的惯性，并以此优化了车辆的动力学性能和转向，从而提高了车辆性能和驾驶感。



Alleggerimento [kg] 3.0 (-33%)(1299); 0.7 (-10%)(1299S; 1299R FE).
Weight reduction [kg] 3.0 (-33%)(1299); 0.7 (-10%)(1299S; 1299R FE).
Gewichtsminderung [kg] 3.0 (-33%)(1299); 0.7 (-10%)(1299S; 1299R FE).
Allégement [kg] 3.0 (-33%)(1299); 0.7 (-10%)(1299S; 1299R FE).
Aligeramiento [kg] 3.0 (-33%)(1299); 0.7 (-10%)(1299S; 1299R FE).
Alívio [kg] 3.0 (-33%)(1299); 0.7 (-10%)(1299S; 1299R FE).
減重 [kg] 3.0 (-33%)(1299); 0.7 (-10%)(1299S; 1299R FE).
減重 [kg] 3.0 (-33%)(1299); 0.7 (-10%)(1299S; 1299R FE).

La coppia di cerchi è omologata e testata per l'utilizzo della moto esclusivamente in configurazione monoposto; è quindi tassativamente vietato trasportare il passeggero.

The pair of rims is type-approved and tested for use only with motorcycle in single-seater configuration; it is therefore forbidden to carry a passenger.

Das Felgenpaar wurde ausschließlich für den Einsatz des Motorrads in der Monoposto-Version getestet und zugelassen; daher ist das Befördern eines Beifahrers strikt verboten.

La paire de jantes est homologuée et testée pour l'utilisation de la moto uniquement en configuration monoplace; il est donc strictement interdit de transporter le passager.

El par de llantas está homologado y probado para el uso de la moto exclusivamente en configuración monoplace; por lo tanto, está estrictamente prohibido transportar al pasajero.

O par de rodas é homologado e testado para o uso da moto exclusivamente na configuração monoposto; portanto, é taxativamente proibido transportar passageiro.

ホイールセットはシングルシート仕様の車両で試験された基準適合品です。そのため、パセンジャーを乗せての走行は固く禁じられています。

前后轮辋通过了认证和测试，仅可用于单鞍座配置的车辆；因此严禁搭载乘客。



Pedane pilota regolabili in alluminio. Sviluppate da Ducati Corse per il mondiale Superstock e realizzate in lega di alluminio di altissima qualità. Permettono la regolazione su due posizioni. Sono dotate di pedane freno e cambio snodati per minimizzare i rischi di rottura in caso di scivolata. Le pedane poggiapiedi presentano una lavorazione accurata e offrono un maggiore grip. Queste pedane utilizzano il DQS di serie in quanto lo stesso può essere configurato sia come cambio dritto sia come cambio rovesciato. Non si rende pertanto necessario l'acquisto di alcun cambio rovesciato.

Adjustable rider footpegs in aluminium. Developed by Ducati Corse for the Superstock world championship and made of the highest quality aluminium alloy. They can be adjusted to two different positions. They are equipped with fold-away brake and gearchange pedals to minimise the risk of breakage in case of a slide. The footpegs are precisely finished and provide improved grip. These footpegs use the standard DQS since it can be configured either as a straight shift or as a reversed shift. So there is no need to purchase a reverse shift.

Regulierbare Fußrasten aus Aluminium. Von Ducati Corse für die Superstock-Weltmeisterschaft entwickelt und aus hochwertiger Aluminiumlegierung gefertigt. Können auf zwei Positionen eingestellt werden. Sind mit Brems- und Schaltpedalen mit Gelenk ausgestattet, um die Bruchgefahr beim Abrutschen des Motorrads zu verringern. Die Fußrasten zeichnen sich durch die sorgfältige Bearbeitung aus und bieten eine höhere Haftung. Diese Fußrasten arbeiten mit dem serienmäßigen DQS, da dieser für die normale als auch für die umgekehrte Schaltfolge konfiguriert werden kann. Ein Erwerb eines Schaltautomaten mit umgekehrter Schaltfolge ist daher nicht erforderlich.

Repose-pieds pilote réglables en aluminium. Développés par Ducati Corse pour le Championnat du Monde Superstock et réalisés en alliage d'aluminium de qualité supérieure. Ils permettent un réglage dans deux positions. Ils sont équipés de repose-pieds frein et sélecteur de vitesse articulés afin de réduire les risques de rupture en cas de glissade. Les repose-pieds ont un usinage soigné et offrent un grip plus élevé. Ces repose-pieds utilisent le DQS de série étant donné que ce dernier peut être configuré aussi bien en tant que sélecteur de vitesse droit qu'inversé. Par conséquent l'achat d'un sélecteur de vitesse inversé ne s'avère pas nécessaire.

Estribos piloto regulables de aluminio. Desarrollados por Ducati Corse para el mundial Superstock y realizados con aleación de aluminio de alta calidad. Permiten dos posiciones de ajuste. Están equipados con estribos de freno y cambio articulados para minimizar los riesgos de rotura en caso de deslizamiento. Los estribos apoyan los pies presentan un mecanizado esmerado y ofrecen un agarre mejor. Estos estribos utilizan el DQS de serie, porque puede configurarse como cambio recto o como cambio invertido. Por lo tanto, no será necesario adquirir el cambio invertido.

Pedaleiras para piloto reguláveis em alumínio. Desenvolvidas pela Ducati Corse para o mundial de Superstock e realizadas em liga de alumínio de altíssima qualidade. Permitem a regulação em duas posições. Possuem pedais de freio e de câmbio com rótulas para minimizar os riscos de ruptura no caso de derrapagem. Os pedais de apoio dos pés apresentam uma usinagem metuculosa e oferecem maior aderência. Estas pedaleiras utilizam o DQS de série já que este pode ser configurado tanto como câmbio direito tanto quanto câmbio invertido. Portanto, não é necessária a aquisição de qualquer câmbio invertido.

アルミニウム製調整可能ライダーフットペグ。Ducati Corse がスーパーストック世界選手権のために開発しました。最高級のアルミニウム合金を使用しています。2ポジションに調節可能。ブレーキペダルとギアチェンジペダルに可倒式フットペグが搭載され、スリップ時の破損のリスクを最小限にとどめます。フットペグには緻密な加工が施され、最上のグリップを提供します。フットペグは標準装備のDQSを使用しています。このDQSは通常のギアチェンジとリバースギアチェンジとの両方の設定が可能です。ですので、別途リバースギアチェンジを購入する必要はありません。

铝制可调节驾驶员踏板。由Ducati Corse为Superstock 世界杯而开发，并采用最优质的铝合金制成。可以在两个位置上进行调节。配备了刹车踏板和铰接式变速箱，以将滑倒情况下损坏的风险最小化。脚踏板进行了精确的加工，可提供更大的附着力。这款踏板使用了标准的DQS，因为同一系统可以配置为直线传动装置或倒挡装置。因此没有必要购买任何倒挡变速箱。



60 [min]

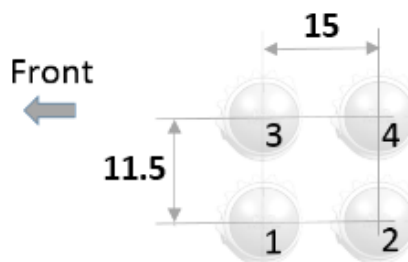

A 96451111B

1199 PANIGALE, 1199 PANIGALE ABS, 1199 PANIGALE R, 1199 PANIGALE S, 1199 PANIGALE S ABS TRICOLORE, 1199 PANIGALE S ABS, 899 PANIGALE ABS, PANIGALE R, 1299 PANIGALE, 1299 PANIGALE S, 959 PANIGALE, 959 PANIGALE CORSE

Slider forcella anteriore. L'inconfondibile design Ducati si unisce all'esperienza di Rizoma per dare vita a un prezioso accessorio, realizzato in alluminio anodizzato di alta qualità, che protegge la forcella in caso di caduta. La pregiata lavorazione a macchina aggiunge un tocco di stile che arricchisce l'avantreno della moto.

Front fork slider. The unmistakable Ducati design is combined with Rizoma's experience to create an invaluable accessory, made of high quality anodised aluminium, which protects the fork in the event of a fall. The high-quality machining adds a touch of style that enriches the front end of the bike.

Slider für Vorderradgabel. Aus der Verbindung des unverkennbaren Ducati Designs mit der Erfahrung von Rizoma ist ein edles Zubehörteil aus hochwertigem, eloxiertem Aluminium entstanden, das die Gabel bei einem Sturz schützt. Die hochwertige maschinelle Bearbeitung fügt einen Touch Stil hinzu, der den Vorderaufbau des Motorrads aufwertet.

Slider fourche avant. Le design inimitable de Ducati s'allie à l'expérience de Rizoma pour créer un accessoire précieux, en aluminium anodisé de haute qualité, qui protège la fourche en cas de chute. L'usinage CNC exclusif ajoute une touche de style qui exalte le train avant de la moto.

Slider horquilla delantera. El inconfundible diseño Ducati se une a la experiencia de Rizoma para dar vida a un elegante accesorio, realizado de aluminio anodizado de alta calidad, que protege la horquilla en caso de caída. La refinada elaboración mecanizada añade un toque de estilo que completa el tren delantero de la moto.

Slider de garfo dianteiro. O inconfundível design da Ducati junta-se à experiência da Rizoma para criar um precioso acessório, feito em alumínio anodizado de alta qualidade, que protege o garfo em caso de queda. A usinagem de alta qualidade acrescenta um toque de estilo que enriquece o trem dianteiro da moto.

Pedane poggiapiedi in alluminio dal pieno. Il design Ducati si unisce all'esperienza di Rizoma per dare vita a un accessorio unico che si sposa perfettamente con la linea della moto. Realizzate in alluminio dal pieno, grazie all'anodizzazione di alta qualità e alla lavorazione superficiale CNC, garantiscono un'elevata resistenza e un miglior appoggio.

Billet aluminium footpegs. Ducati design is combined with Rizoma's experience to create a unique accessory that fits in perfectly with the bike's line. Made from billet aluminium, thanks to high quality anodising and CNC surface machining, they guarantee high strength and better support.

Fußrasten aus Aluminium, aus dem Vollen bearbeitet. Das Ducati Design wird mit der Erfahrung von Rizoma kombiniert, um ein Accessoire mit kräftigen Linien und einer feinen 3D-Oberfläche zu kreieren. Hergestellt aus KAluminium, behält es dank hochwertiger Eloxierung sein ursprüngliches Aussehen und garantiert einen hervorragenden Pumpenschutz im Falle eines Sturzes. Ein Detail, das dem Fahrrad einen noch unverwechselbareren Look verleiht.

Repose-pieds en aluminium usiné dans la masse. Le design de Ducati s'allie à l'expérience de Rizoma pour créer un accessoire unique, qui se marie parfaitement avec les lignes de la moto. Fabriqués en aluminium usiné dans la masse, le traitement exclusif d'anodisation et l'usinage de surface par CNC assurent une résistance élevée et un meilleur appui.

Estribos apoya pies de aluminio de pieza maciza. El diseño Ducati se une a la experiencia de Rizoma para dar vida a un accesorio único, que combina perfectamente con la línea de la moto. Realizados de aluminio de pieza maciza, gracias a la anodización de alta calidad y a la elaboración superficial CNC, garantizan una elevada resistencia y un mejor apoyo.

Pedais de apoio dos pés em alumínio. O design da Ducati junta-se à experiência da Rizoma para criar um acessório único que integra-se perfeitamente à linha da moto. Realizadas em alumínio, graças à anodização de alta qualidade e à usinagem superficial CNC, garantem uma elevada resistência e um apoio melhor.

フロントフォークスライダー Ducati 独特のデザインと Rizoma の豊富な経験がひとつになったアクセサリです。アルマイト処理が施された高品質アルミニウム製で転倒時にフォークをしっかり守ります。高品質なマシニング加工が施され、スタイリッシュなテイストによりバイクのフロントをより美しく魅せます。

前叉滑块。杜卡迪无与伦比的设计与 Rizoma 的丰富经验相结合，诞生了这款高质量阳极氧化铝制成的珍贵配件，在跌倒的情况下可以为前叉提供保护。精细的机器加工为其增添了一抹韵味，丰富了摩托车的前转向架。



A 97380911A

1199 PANIGALE, 1199 PANIGALE ABS, 1199 PANIGALE R, 1199 PANIGALE S, 1199 PANIGALE S ABS TRICOLORE, 1199 PANIGALE S ABS, 899 PANIGALE ABS, 1299 PANIGALE, 1299 PANIGALE R FE, 1299 PANIGALE S, 959 PANIGALE, 959 PANIGALE CORSE

ビレットアルミニウム製フットペグ。Ducati デザインと Rizoma の豊富な経験がひとつになり、バイクのデザインに溶け込む特別なアクセサリです。ビレットアルミニウム製。高品質アルマイト処理と CNC 加工が施され、高い剛性と快適なサポートを実現しています。

实坯加工而成的铝制脚踏板。杜卡迪的设计与 Rizoma 的丰富经验相结合，诞生了这一独特细节，与摩托车的线条完美结合。采用铝坯加工而成，由于采用高质量的阳极氧化和 CNC 加工，使其具有持久的原始外观，并保证了高度的耐用性和良好的支撑。



Da montare in abbinamento con [codice] 96280521A.
Must be installed with [p/n] 96280521A.
Zur Montage in Verbindung mit [Art.-Nr.] 96280521A.
À installer en combinaison avec [référence] 96280521A.
Para montar combinada con [código] 96280521A.
A ser montada com [código] 96280521A.
組み合わせて使用する部品(部品コード) 96280521A.
结合 [代码] 安装 96280521A.

96280501AA

1199 PANIGALE, 1199 PANIGALE ABS, 1199 PANIGALE S, 1199 PANIGALE S ABS TRICOLORE, 1199 PANIGALE S ABS, 899 PANIGALE ABS, PANIGALE R, 1299 PANIGALE, 1299 PANIGALE R FE, 1299 PANIGALE S, 959 PANIGALE, 959 PANIGALE CORSE



Adattatore per pedane poggiapiedi. Creato in collaborazione con Rizoma per il montaggio delle pedane poggiapiedi.

Adapter for footpegs. Designed in partnership with Rizoma for mounting footpegs.

Adapter für Fußrasten. In Zusammenarbeit mit Rizoma für die Montage der Fußrasten entwickelt.

Adaptateur pour repose-pieds. Réalisé en collaboration avec Rizoma pour la pose des repose-pieds.

Adaptador para estribos apoya pies. Creado en colaboración con Rizoma para el montaje de los estribos apoya pies.

Adaptador para pedaleiras de apoio dos pés. Criado com a colaboração da Rizoma para a montagem dos pedais de apoio dos pés.

フットペグ用アダプター。Rizomaと共同で開発、フットペグ取り付け用です。

小脚踏板适配器。与 Rizoma 合作生产，用于脚踏板的安装。



Da montare in abbinamento con [codice] 96280501AA, 96280501AB. Must be installed with [p/n] 96280501AA, 96280501AB. Zur Montage in Verbindung mit [Art.-Nr.] 96280501AA, 96280501AB. À installer en combinaison avec [référence] 96280501AA, 96280501AB. Para montar combinada con [código] 96280501AA, 96280501AB. A ser montada com [código] 96280501AA, 96280501AB. 組み合わせて使用する部品[部品コード] 96280501AA, 96280501AB. 结合 [代码] 安装 96280501AA, 96280501AB.

A 96280521A

1199 PANIGALE, 1199 PANIGALE ABS, 1199 PANIGALE S, 1199 PANIGALE S ABS TRICOLORE, 1199 PANIGALE S ABS, 899 PANIGALE ABS, PANIGALE R, 1299 PANIGALE, 1299 PANIGALE R FE, 1299 PANIGALE S, 959 PANIGALE, 959 PANIGALE CORSE



Leva freno. Realizzata con lavorazione 3D e caratterizzata da una linea tipicamente sportiva. Regolabile e snodata, per ridurre la possibilità di rottura. La leggerezza ed aerodinamicità, unite ad un elevato grip, forniscono un alto livello di performance. Sviluppata in collaborazione con Rizoma.

Brake lever. Made with 3D machining and featuring a sporty line. Adjustable and articulated to reduce the possibility of breakage. Lightness and aerodynamics coupled with excellent grip provide a high level of performance. Developed in partnership with Rizoma.

Bremshebel. Mit 3D-Bearbeitung gefertigt und durch eine typisch sportliche Linie geprägt. Mit Gelenk und einstellbar - für eine geringere Bruchgefahr. Die Faktoren Leichtigkeit und Aerodynamik verbunden mit einem höheren Grip bieten ein hohes Niveau an Performance. In Zusammenarbeit mit Rizoma entwickelt.

Levier de frein. Réalisé avec usinage 3D et caractérisé par une ligne typiquement sportive. Réglable et articulé, pour réduire la possibilité de rupture. La légèreté et l'aérodynamisme, unis à un grip élevé, fournissent un haut niveau de performance. Développé en collaboration avec Rizoma.

Leva freno. Realizada con elaboración 3D y caracterizada por una línea típicamente deportiva. Regulable y articulada, para reducir la posibilidad de rotura. La ligereza y aerodinámica, unidas a una elevada adherencia, brindan un alto nivel de prestaciones. Desarrollada en colaboración con Rizoma.

Alavanca de freio. Realizada com usinagem 3D e caracterizada por uma linha tipicamente esportiva. Ajustável e articulada, para reduzir a possibilidade de ruptura. A leveza e o aerodinamismo, acompanhados de uma elevada aderência, fornecem um alto nível de desempenho. Desenvolvida em colaboração com Rizoma.

ブレーキレバー。3D加工によるスポーティなエアロダイナミックデザインが特徴。破損しにくい調節可能な可倒式です。軽く、エアロダイナミクスとグリップ力に優れた高性能。Rizoma 社との共同開発。

制动杆。经 3D 加工制成，具有典型的运动线条。采用铰接且可调节，可以减少断裂的可能性。高抓地力下的轻便和空气动力学，提供了高水平的性能。与 Rizoma 合作开发。

A 96180761AA

PANIGALE R, 1299 PANIGALE, 1299 PANIGALE R FE, 1299 PANIGALE S, 959 PANIGALE, 959 PANIGALE CORSE



Leva frizione. Realizzata con lavorazione 3D e caratterizzata da una linea tipicamente sportiva. Regolabile e snodata, per ridurre la possibilità di rottura. La leggerezza ed aerodinamicità, unite ad un elevato grip, forniscono un alto livello di performance. Sviluppata in collaborazione con Rizoma.

Clutch lever. Made with 3D machining and featuring a sporty line. Adjustable and articulated to reduce the possibility of breakage. Lightness and aerodynamics coupled with excellent grip provide a high level of performance. Developed in partnership with Rizoma.

Kupplungshebel. Mit 3D-Bearbeitung gefertigt und durch eine typisch sportliche Linie geprägt. Mit Gelenk und einstellbar - für eine geringere Bruchgefahr. Die Faktoren Leichtigkeit und Aerodynamik verbunden mit einem höheren Grip bieten ein hohes Niveau an Performance. In Zusammenarbeit mit Rizoma entwickelt.

Lever d'embrayage. Réalisé avec usinage 3D et caractérisé par une ligne typiquement sportive. Réglable et articulé, pour réduire la possibilité de rupture. La légèreté et l'aérodynamisme, unis à un grip élevé, fournissent un haut niveau de performance. Développé en collaboration avec Rizoma.

Leva embrague. Realizada con elaboración 3D y caracterizada por una línea típicamente deportiva. Regulable y articulada, para reducir la posibilidad de rotura. La ligereza y aerodinámica, unidas a una elevada adherencia, brindan un alto nivel de prestaciones. Desarrollada en colaboración con Rizoma.

Alavanca da embreagem. Realizada com usinagem 3D e caracterizada por uma linha tipicamente esportiva. Ajustável e articulada, para reduzir a possibilidade de ruptura. A leveza e o aerodinamismo, acompanhados de uma elevada aderência, fornecem um alto nível de desempenho. Desenvolvida em colaboração com Rizoma.

クラッチレバー。3D加工によるスポーティなエアロダイナミックデザインが特徴。破損しにくい調節可能な可倒式です。軽く、エアロダイナミクスとグリップ力に優れた高性能。Rizoma 社との共同開発。

离合杆。经 3D 加工制成，具有典型的运动线条。采用铰接且可调节，可以减少断裂的可能性。高抓地力下的轻便和空气动力学，提供了高水平的性能。与 Rizoma 合作开发。

A  **96180771AA**

PANIGALE R, 1299 PANIGALE, 1299 PANIGALE R FE, 1299 PANIGALE S, 959 PANIGALE, 959 PANIGALE CORSE



Componenti elettrici ed elettronici - Electric and electronic components - Elektrische und elektronische Komponenten - Composants électriques et électroniques - Componentes eléctricos y electrónicos - Componentes elétricos e eletrônicos - 電子部品と電子機器 - 电气与电子部件

Cablaggio cambio rovesciato. Specifico per convertire il cambio standard in rovesciato.

Reverse gear change control wiring. Specifically designed to turn the standard gear change control into a reverse one.

Verkabelung für umgekehrte Schaltfolge. Spezifisch für die Änderung des Standard-Schaltschemas auf die umgekehrte Schaltfolge.

Câblage sélecteur de vitesse inversé. Spécifique pour le changement du sélecteur de vitesse de standard en inversé.

Cableado cambio invertido. Específico para convertir el cambio estándar en invertido.

Fiação do câmbio invertido. Específica para converter o câmbio padrão em câmbio invertido.

逆シフトケーブル。標準ギアチェンジの正シフトから逆シフトへの変換用。

倒挡变速箱接线。专用于将标准档位转换为倒挡。

  **96580081B**

PANIGALE R, 1299 PANIGALE, 1299 PANIGALE R FE, 1299 PANIGALE S



This product is intended for racing vehicles used only in closed-course competition. Operation on public roads is prohibited by law.



Ducati Traction & Wheelie Control Evo. E' basato su un inedito algoritmo, sviluppato in collaborazione con Ducati Corse, che rende gli interventi più precisi e veloci. Si interfaccia con l'Inertial Measurement Unit (IMU) Bosch, misurando in ogni momento l'angolo di piega della moto ed utilizzandolo per giudicare in modo più accurato l'intervento necessario per garantire lo slittamento ideale della gomma posteriore (in base al livello di DTC EVO inserito). Inoltre, il DTC EVO prevede l'intervento delle valvole dei corpi farfallati, in aggiunta alla gestione dell'anticipo dell'accensione e dell'iniezione. In tutte le situazioni in cui non è necessario un intervento rapido del DTC EVO, l'utilizzo delle valvole del corpo farfallato permette di mantenere ottimali i parametri della combustione, ottenendo una risposta del motore ed un intervento più fluido. SPIN ON DEMAND: quando il DTC EVO è fissato a livello "1" o "2", aggiunge una nuova funzionalità che consente al pilota di controllare la moto ad un livello precedentemente raggiungibile solo dai piloti esperti o piloti professionisti. Con la funzione Spin on demand si ha a disposizione un controllo dinamico dello slittamento direttamente correlato alla richiesta del rider. Adesso, quando la moto è in piega, il pilota può utilizzare il comando gas come interfaccia diretta con il sistema e, solo per richieste superiori ai 120 Nm di coppia, ottenere un maggior slittamento del posteriore rispetto a quello concesso dal normale livello di intervento del DTC EVO, in modo da innescare un graduale sovrasterzo di potenza, che, mantenendo sotto controllo i parametri di sicurezza, permette a tutti gli effetti di chiudere la traiettoria con la ruota posteriore.

Ducati Traction & Wheelie Control Evo. It is based on a new algorithm, developed in partnership with Ducati Corse, that makes operations quicker and more precise. It interfaces with the Bosch Inertial Measurement Unit (IMU) and measures the lean angle of the motorcycle at any time, using it to assess more accurately the action required and ensuring the perfect slipping of the rear tyre (according to the DTC EVO level enabled). Furthermore, the DTC EVO activates throttle body valves, in addition to the management of the ignition and injection advance. In all situations in which the quick action of the DTC EVO is not required, the use of throttle body valves allows keeping the best combustion parameters, resulting in a response of the engine and a smoother action. SPIN ON DEMAND: when the DTC EVO is set to level "1" or "2", it adds a new function that allows the rider to drive the motorcycle at a level that in the past could be achieved only by experienced riders or professional riders. The Spin on Demand function provides a dynamic slipping control directly related to the rider request. Now, when the motorcycle is leaning into a turn, the rider can use the throttle as a direct interface with the system and, only for requests exceeding 120 Nm of torque, obtain a greater rear wheel slipping with respect to the one permitted by the standard intervention level of the DTC EVO, in order to start a gradual power oversteer which, by controlling the safety parameters, allows in effect closing the trajectory with the rear wheel.

Ducati Traction & Wheelie Control Evo. Basiert auf einem neuartigen, in Zusammenarbeit mit Ducati Corse entwickelten Algorithmus, der das Ansprechverhalten noch präziser und schneller gestaltet. Stellt eine Schnittstelle mit der Inertial Measurement Unit (IMU) Bosch her und misst in jedem Moment den Schräglagenwinkel des Motorrads und verwendet diesen Wert, um das Ansprechverhalten zu „leiten“, das erforderlich ist, um den idealen Schlupf des Hinterreifens zu gewährleisten (in Abhängigkeit der eingestellten Stufe der DTC EVO). Darüber hinaus sieht die DTC EVO das Ansprechen der Drosselklappen, zusätzlich zum Management der Zündvorstellung und Einspritzung vor. In allen Situationen, in denen kein schnelles Ansprechen der DTC EVO erforderlich ist, ermöglicht die Nutzung der Drosselklappen den Aufrechterhalt der Verbrennungsparameter auf optimalen Werten und damit eine flüssigere Reaktion des Motors und ein ebenso flüssiges Ansprechen. SPIN ON DEMAND: ist die DTC EVO auf die Stufe „1“ oder „2“ festgelegt, kommt eine neue Funktion ins Spiel, die es dem Fahrer ermöglicht, das Motorrad auf einem Level zu steuern, das zuvor nur für erfahrene oder Berufsfahrer erreichbar war. Mit der Funktion „Spin on demand“ steht eine dynamische Schlupfkontrolle zur Verfügung, die direkt mit dem Abruf des Fahrers verbunden ist. Nun kann der Fahrer, wenn sich das Motorrad in der Schräglage befindet, das Gas als direkte Schnittstelle mit dem System nutzen und, nur bei einem Abruf eines Drehmoments über 120 Nm, einen höheren Schlupf des Hinterreifens erreichen als den, der von der normalen Ansprechstufe der DTC EVO zugelassen wird. So kommt es zum Auslösen einer graduellen Leistungsübersteuerung, die es, während sie die Sicherheitsparameter unter Kontrolle hält, erlaubt, in jeder Hinsicht die Strecke mit dem Hinterrad zu „schließen“.

Ducati Traction & Wheelie Control Evo. Il est basé sur un algorithme inédit, développé en collaboration avec Ducati Corse, qui rend les interventions plus précises et rapides. Il complète l'unité de mesure inertielle (IMU) Bosch, en mesurant à chaque instant l'angle d'inclinaison de la moto et en l'utilisant pour évaluer parfaitement l'intervention nécessaire pour éviter le patinage de la roue arrière (selon le niveau de DTC EVO activé). Le DTC EVO prévoit également l'intervention des corps papillonés du système d'injection, en plus de la gestion de l'avance à l'allumage et de l'injection. Dans toutes les situations où l'intervention rapide du DTC EVO ne s'avère pas nécessaire, l'utilisation des corps papillonés du système d'injection permet de conserver une combustion optimale, en obtenant une réponse de l'accélérateur et une intervention plus fluide. SPIN ON DEMAND: si le DTC EVO est activé sur le niveau « 1 » ou « 2 », il ajoute une nouvelle fonctionnalité offrant au pilote un niveau de contrôle de la moto qui auparavant ne pouvait être atteint que par les pilotes expérimentés ou professionnels. La fonction « Spin on demand » met à disposition du pilote un contrôle du patinage de la roue arrière directement associé à la demande du pilote. Désormais, à la mise sur l'angle, le pilote peut utiliser l'accélérateur comme un dispositif d'interface directe avec le système et, uniquement pour une demande de couple supérieur à 120 Nm, il peut obtenir un patinage plus important de l'arrière par rapport à celui offert par le niveau d'intervention du DTC EVO. De cette façon, il produit graduellement un survirage qui, tout en veillant à la sécurité, permet aussi d'améliorer sa trajectoire uniquement avec la dérive de la roue arrière.

Ducati Traction & Wheelie Control Evo. Se basa en un nuevo algoritmo, desarrollado en colaboración con Ducati Corse, que procura intervenciones más precisas y rápidas. Está conectada a la plataforma Inertial Measurement Unit (IMU) Bosch, midiendo en todo momento el ángulo de inclinación de la moto y utilizándolo para calibrar de manera más precisa la intervención necesaria para garantizar el deslizamiento ideal del neumático trasero (según el nivel de DTC EVO seleccionado). Además de gestionar el encendido y la inyección, el DTC EVO permite la intervención de las válvulas de los cuerpos de mariposa. En todas las situaciones que no requieren una intervención rápida del DTC EVO, el uso de estas válvulas permite mantener los parámetros de la combustión en un nivel ideal, obteniendo una respuesta del motor y una intervención más fluida. SPIN ON DEMAND: cuando se configura en el nivel "1" o "2", el DTC EVO añade una nueva función para ofrecer al piloto un control de la moto que anteriormente sólo estaba al alcance de pilotos expertos o profesionales. La función Spin on demand permite un control dinámico del deslizamiento que depende directamente del piloto. Ahora, mientras la moto está inclinada, el piloto puede utilizar el acelerador como interfaz directa con el sistema y, solo cuando se requieren más de 120 Nm de par, obtener un deslizamiento del neumático trasero superior; así se activa un sobreviraje de potencia gradual que, manteniendo los parámetros de seguridad bajo control, permite cerrar completamente la trayectoria con la rueda trasera.

Ducati Traction e Wheelie Control Evo. Baseado em um algoritmo inédito, desenvolvido em colaboração com a Ducati Corse, que torna as intervenções mais precisas e rápidas. Faz interface com o Inertial Measurement Unit (IMU) Bosch, medindo a todo momento o ângulo de inclinação da moto e utilizando-o para avaliar de modo mais preciso a intervenção necessária para assegurar a derrapagem ideal do pneu traseiro (com base no nível de DTC EVO inserido). Além disso, o DTC EVO prevê a intervenção das válvulas dos corpos de borboleta, juntamente com o gerenciamento do avanço da ignição e da injeção. Em todas as situações onde não é necessária uma intervenção rápida do DTC EVO, a utilização das válvulas do corpo de borboleta permite manter perfeitos os parâmetros da combustão, obtendo uma resposta do motor e uma intervenção mais regular. SPIN ON DEMAND: quando o DTC EVO está fixado no nível "1" ou "2", adiciona uma nova função que permite ao piloto controlar a moto em um nível anteriormente alcançável unicamente pelos pilotos experientes ou pilotos profissionais. Com a função Spin on demand obtém-se um controle dinâmico da derrapagem diretamente relacionado às exigências do piloto. Agora, quando a moto estiver inclinada, o piloto pode utilizar o comando do acelerador como interface direta com o sistema e, apenas para exigências superiores a 120 Nm de torque, obter uma maior derrapagem do pneu traseiro em relação àquela concedida pelo normal nível de intervenção do DTC EVO, de modo a obter uma gradual sobreviragem de potência, que, mantendo sob controle os parâmetros de segurança, permite para todos os efeitos fechar a trajetória com a roda traseira.

ドゥカティ・トラクション&ウィリー・コントロール Evo. より正確かつ迅速な介入を可能にする、Ducati Corse との共同開発による最新アルゴリズムに基づいています。ポッシュ製慣性計測ユニット (IMU) とのインターフェースがバイクの傾斜角を継続的に計測することで介入が必要かどうかをより正確に判断し、後輪の理想的なスリップを可能にします (DTC EVO の設定レベルに応じる)。また、DTC EVO は点火進角と噴射の制御に加えてスロットルボディのバルブにも作用します。DTC EVO による迅速な介入が必要でない状況では、スロットルボディのバルブの使用が最適な燃焼パラメータを維持することで、より滑らかなエンジンレスポンスと介入になります。SPIN ON DEMAND (スピン・オン・デマンド): DTC EVO がレベル「1」または「2」に設定されている時は、以前は熟練ライダーやプロライダーだけが可能だったハイレベルなバイク制御を可能にしてくれる新機能が追加されます。SPIN ON DEMAND 機能では、ライダーからの要求にダイレクトに応えるダイナミックなスリップ制御が可能です。バイクが傾いている時、ライダーはシステムとのダイレクトなインターフェースとしてスロットルグリップを使用して 120 Nm を上回るトルクを要求することで、DTC EVO の通常介入レベルの場合よりも後輪のスリップを大きくすることができます。これによって緩やかなオーバーステアを誘発し、セーフティパラメータはしっかりと制御下に置きながら後輪で軌道を閉じる効果を得られます。

Ducati Traction & Wheelie Control Evo. 基于一套与 Ducati Corse 合作开发的前所未有的算法, 使干预更加精确快速。与博世的惯性测量单元 (IMU) 连接, 可随时测量摩托车的弯曲角度, 并以更加准确的方式确定保证后轮理想滑动所必须的干预 (根据输入的方式确定 DTC EVO 水平)。此外, 除了点火和喷射的提前管理之外, DTC EVO 还提供了对节气门体的干预。在全部不需要 DTC EVO 快速干预的情况下, 使用节气门体可以保持最佳的燃烧参数, 从而使发动机的响应更加灵敏, 运行更加平稳。SPIN ON DEMAND: 当 EVO 设置在水平 DTC "1" 或 "2" 时, 增加了一项新功能, 允许车手的摩托车控制可以达到过去只能由经验丰富的驾驶员和专业驾驶员所达到的水平。利用 Spin on demand 功能, 可以动态控制与驾驶员请求直接相关的滑动。现在, 当摩托车发生弯曲时, 驾驶员可以使用油门控制器作为与系统的直接接口, 仅限扭矩超过 120 Nm 的请求, 获得比 DTC EVO 正常干预水平所给出的更大的后方滑动, 以便开始使功率逐渐过渡转向, 同时保持安全参数处于控制之下, 允许所有效果通过后轮关闭轨迹。



96580151A

This product is intended for racing vehicles used only in closed-course competition. Operation on public roads is prohibited by law.

1299 PANIGALE <= MY16, 1299 PANIGALE S <= MY16



Cambio elettronico rovesciato plug & play. Montabile solo su pedane di serie. Le pedane racing utilizzano il DQS di serie configurandolo in versione rovesciata.

Plug&Play reverse quick-shift. It can be fitted on standard footpegs only. The racing footpegs are fitted with standard DQS in the reverse configuration.

Plug & Play Schaltautomat mit umgekehrtem Schalt-schema. Nur an der serienmäßigen Fußrastenanlage montierbar. Die Racing-Fußrastenanlage verwendet den serienmäßigen, auf die Version mit umgekehrtem Schalt-schema konfigurierten DQS.

Sélecteur de vitesse électronique inversé plug & play. Il peut être installé seulement sur les repose-pieds de série. Les repose-pieds racing exploitent le DQS de série en configuration avec version inversée.

Cambio electrónico invertido plug & play. Puede montarse sólo en estribos de serie. Los estribos racing utilizan el DQS de serie configurándolo en versión invertida.

Câmbio eletrônico invertido plug & play. Pode ser montado apenas em pedaleiras de série. As pedaleiras racing utilizam o DQS de série, configurando-o na versão invertida.

プラグ&プレイ式リバースパワーシフター。標準フットベグにのみ取り付けが可能です。レーシングフットベグは、逆シフトに設定した標準装備のDQSに対応しています。

即插即用的倒挡电子变速箱。仅可安装在标准踏板上。竞赛(racing)踏板采用了标准的DQS并配置为倒挡版本。

Kit DDA comprensivo di modulo GPS. Alla funzionalità di traguardo elettronico e visualizzazione dei tempi a cruscotto, unisce l'acquisizione di traiettorie, velocità, RPM, marcia, angolo di apertura farfalla, intervento DTC e temperatura del liquido refrigerante. Grazie al software in dotazione consente analisi di sessioni multiple. Supporto di memoria in grado di acquisire dati per circa 25 ore di utilizzo della moto.

DDA kit including GPS module. The electronic finish line feature and instrument panel time display are supplemented by the acquisition of trajectories, speed, RPM, gear, throttle opening angle, and electronic systems operation. Thanks to the software provided, multiple sessions can be analysed. Equipped with memory support capable of capturing data for about 25 hours of motorcycle use.

DDA Kit einschließlich GPS-Modul. Der Funktion „elektronischer Zielliniensensor“ und der Cockpitanzeige reihet sich die Streckenerfassung sowie die Anzeige von Geschwindigkeit, Drehzahl, eingelegtem Gang, Drosselklappen-Öffnungswinkel und der Ansprechstufe der elektronischen Systeme an. Die im Lieferumfang enthaltene Software ermöglicht Analysen mehrerer Runden. Mit einem Speicherträger ausgestattet, der Speicherplatz für 25 Einsatzstunden des Motorrads bietet.

Kit DDA comprenant le module GPS. Il combine la fonctionnalité du capteur de temps sur le tour électronique et l'affichage des temps sur le tableau de bord avec l'acquisition de trajectoires, vitesse, trs/mn, marche, angle d'ouverture papillon et intervention des systèmes électroniques. Grâce au logiciel en dotation, il permet de faire des analyses de sessions multiples. Doté de support de mémoire en mesure d'acquérir des données pendant environ 25 heures d'utilisation de la moto.

Kit DDA incluye módulo GPS. A la funcionalidad de la línea de llegada electrónica y visualización de los tiempos en el salpicadero, añade la adquisición de trayectorias, velocidad, RPM, marcha, ángulo de apertura mariposa y intervención de los sistemas electrónicos. Gracias al software suministrado permite análisis de sesiones múltiples. Dotado de soporte de memoria capaz de adquirir datos por aprox. 25 horas de uso de la moto.

   96580141A

959 PANIGALE, 959 PANIGALE CORSE



This product is intended for racing vehicles used only in closed-course competition. Operation on public roads is prohibited by law.



96580092A

1299 PANIGALE, 1299 PANIGALE S

Conjunto DDA incluindo módulo GPS. À função de chegada eletrônica ativada e à visualização dos tempos no painel de instrumentos, unem-se a aquisição de trajetórias, velocidades, RPM, marcha, ângulo de abertura da válvula borboleta, intervenção do DTC e temperatura do líquido refrigerante. Graças ao software fornecido, consente a análise de seções múltiplas. Suporte de memória capaz de adquirir dados durante cerca de 25 horas de utilização da moto.

GPS モジュール付き DDA フィニッシュライン機能とインストールメントパネルへのラップタイム表示に加えて、走行軌跡、スピード、エンジン回転数、ギア、スロットル開度、DTC 介入度、クーラント温度データの収集を行います。付属のソフトウェアで複数セッションの分析が可能です。およそ 25 時間の走行データの収集が可能なメモリーを搭載します。

包含 GPS 模块的 DDA 套件。在电子里程表的功能性和仪表盘上时间的可视性上结合了轨迹、速度、转速、档位、节气门角度、DTC 干预和冷却液温度的采集。配备的软件可以进行多会话分析。存储支持获取约 25 小时的摩托车使用数据。



Coppia di indicatori di direzione a led. Kit composto da due indicatori di direzione a led dall'elevata luminosità. Leggeri e compatti, coniugano le eccellenti caratteristiche tecniche a un profilo ribassato che impreziosisce il design del retrotreno ed esalta il look aggressivo della moto.

Pair of LED turn indicators. Kit composed of two LED turn indicators with high brightness. Light and compact, they combine the excellent technical features with a low profile that enhances the design of the rear end and the assertive look of the motorbike.

Paar LED-Blinker. Kit mit zwei LED Blinkern mit hoher Leuchtkraft. Leicht und kompakt - vereinen hervorragende technische Werte mit flach gehaltenem Profil, welches das Design des Heckbereichs bereichert und den aggressiven Look des Motorrads unterstreicht.

Paire de clignotants à LED. Kit composé de deux clignotants à LED haute luminosité. Légers et compacts, ils allient d'excellentes caractéristiques techniques à un profil plus bas qui rehausse le design du train arrière et exalte l'allure agressive de la moto.

Par de indicadores de dirección de led. Kit compuesto por dos indicadores de dirección de led de elevada luminosidad. Ligeros y compactos, combinan las excelentes características técnicas con un perfil más bajo que completa el diseño del tren trasero y acentúa el look agresivo de la moto.

Par de indicadores de direção com led. Conjunto composto por dois indicadores de direção de led de alta luminosidade. Leves e compactos, unem as excelentes características técnicas ao baixo perfil que adorna o design do trem traseiro e destaca o visual imponente da moto.

LED ターンインジケータースセット。キットには高輝度 LED ターンインジケータースが 2 個含まれます。軽くてコンパクトなだけでなく、シャープなシルエットと技術的にも優れた特性を兼ね備え、リアをアグレッシブに一層際立たせてくれます。

一对 LED 方向指示灯。套件由两个高亮度的 LED 方向指示灯组成。轻盈紧凑，将卓越的技术特性与丰富了后车架设计并突显了摩托车激进外观的降低轮廓相结合。



Kit composto da due indicatori.
Kit consisting of two turn indicators.
Kit mit zwei Blinkern.
Kit composé de deux clignotants.
Kit compuesto por dos indicadores de dirección.
Kit composto por dois indicadores.
キットには 2 個のウィンカーが含まれます。
套件由两个指示灯组成。



30 [min]

OK 96680201A

1199 PANIGALE, 1199 PANIGALE ABS, 1199 PANIGALE R, 1199 PANIGALE S, 1199 PANIGALE S ABS TRICOLORE, 1199 PANIGALE S ABS, 899 PANIGALE ABS, PANIGALE R, 1299 PANIGALE, 1299 PANIGALE R FE, 1299 PANIGALE S, 959 PANIGALE, 959 PANIGALE CORSE



Indicatori di direzione posteriori (montabili sia su portatarga di serie che su portatarga Ducati Performance).
Rear turn indicators (to be mounted both on standard number plate holder and Ducati Performance number plate holder).
Hintere Blinker (sowohl am serienmäßigen als auch am Ducati Performance Kennzeichenhalter montierbar).
Clignotants arrière (à monter sur les supports de plaque d'immatriculation de série et Ducati Performance aussi).
Indicadores de dirección trasero (compatibles con porta-matrícula de serie y porta-matrícula Ducati Performance).
Piscas traseiros (podem ser montados no suporte de placa de série e no suporte de placa Ducati Performance).
リアターンインジケータース (標準装備のナンバープレートホルダーと Ducati Performance ナンバープレートホルダーのどちらにも取り付け可能)。
后部转向指示灯 (可安装在标准牌照架和 Ducati Performance 牌照架上)。



Touring - Touring - Touring - Touring - Touring - Touring - ツーリング - Touring

Borsa morbida in tessuto tecnico. Il massimo in termini di stabilità, si integra perfettamente con la moto. Si monta in sostituzione della sella passeggero ed offre 19 litri di capacità di carico. Grazie ad un apposito sgancio rapido si trasforma in un comodo zaino.

Soft bag in technical fabric. It guarantees utmost stability and perfectly integrates with the bike. It must be installed in place of the passenger seat and offers 19-litre capacity. Thanks to a quick-release fitting, it turns into a convenient backpack.

Hecktasche aus technischem Gewebe. Das Beste in Sachen Stabilität. Integriert sich perfekt in die Linien des Motorrads. Kann anstelle der Beifahrersitzbank montiert werden und bietet 19 Liter Fassungsvermögen. Dank der schnellen Lösemöglichkeit wird sie zum praktischen Rucksack.

Sac souple en tissu technique. Le top du top en termes de stabilité, il s'intègre parfaitement dans la moto. On l'installe à la place de la selle passager et il offre une capacité de charge de 19 litres. Grâce à un système de décrochage rapide, il se transforme aisément en un sac à dos pratique.

Bolso suave de tejido técnico. Lo máximo en términos de estabilidad, se integra perfectamente a la moto. Se monta en sustitución del asiento pasajero y ofrece 19 litros de capacidad de carga. Gracias a un específico desenganche rápido se transforma en una cómoda mochila.

Bolsa macia de tecido técnico. O máximo em termos de estabilidade, integra-se perfeitamente com a moto. É montada substituindo o assento do passageiro e oferece 19 litros de capacidade de carga. Graças à um específico desengate rápido, transforma-se em uma prática mochila.

テクニカルファブリック製ソフトバッグ。バイクと完璧に一体化する抜群の安定性。パッセンジャーシートの代わりに搭載し、積載量は 19 リットルを確保します。専用のクイックリリースシステムにより便利なリュックとしてもお使いいただけます。

科技面料制成的软包。具有最高的稳定性，与摩托车完美结合。软包安装替换乘客鞍座，可以提供 19 升的装载能力。通过专用的快速脱钩装置，软包可以转变成一款舒适的背包。



Capacità [litri] 13.0+6.0.
Capacity [litres] 13.0+6.0.
Fassungsvermögen [Liter] 13.0+6.0.
Capacité [litres] 13.0+6.0.
Capacidad [litros] 13.0+6.0.
Capacidade [litros] 13.0+6.0.
容量 [リットル] 13.0+6.0.
容量 [L] 13.0+6.0.

OK 96780381B

1299 PANIGALE, 1299 PANIGALE R FE, 1299 PANIGALE S, 959 PANIGALE, 959 PANIGALE CORSE



Borsa da serbatoio morbida. In tessuto tecnico con attacchi progettati per la massima stabilità anche a velocità sostenuta. Completa di due tasche laterali ed una superiore con chiusura a zip oltre alla cover anti pioggia. Capacità complessiva 12 litri.

Soft tank bag. In technical fabric with attachment points designed for maximum stability even at high speed. Includes two side pockets, one zipped top pocket, and rain cover. Total capacity 12 liters.

Tanktasche. Aus technischem Gewebe mit Anschlusselementen, die auch bei hohen Geschwindigkeiten maximale Stabilität bieten. Mit zwei Seitentaschen und einem oberen Taschenbereich mit Reißverschluss sowie mit Regenschutz. Fassungsvermögen 12 Liter.

Sac de réservoir. En tissu technique avec système d'attache conçu pour le maximum de stabilité, même à grande vitesse. Il est muni de deux poches latérales, d'une poche supérieure fermée par un zip et d'une housse de protection contre la pluie. Capacité totale 12 litres.

Bolsa de depósito. De tela técnica con tomas proyectadas para la máxima estabilidad, incluso a altas velocidades. Tiene dos bolsillos laterales y uno superior con cierre de cremallera además de la protección anti-lluvia. Capacidad total 12 litros.

Bolsa de tanque macia. Em tecido técnico com engates projetados para a máxima estabilidade mesmo em velocidade elevada. Equipada com dois bolsos laterais e um superior com fechamento com zíper, além da capa antichuva. Capacidade total 12 litros.

ソフトタンクバッグ。高速でも最高の安定性を確保するために設計された留め金付きテクニカルファブリック製。防水カバーに加えジップクローザーの付いた二つのサイドポケットとアッパーポケット付き。最大容量 12 リットル。

软油箱包。采用科技面料，带有设计接头，即使在高速下也可以保持最大的稳定性。除了防雨罩外还配备两个侧袋和一个拉链封口的顶袋。总容量 12 升。



Capacità [litri] 12.0.
Capacity [litres] 12.0.
Fassungsvermögen [Liter] 12.0.
Capacité [litres] 12.0.
Capacidad [litros] 12.0.
Capacidade [litros] 12.0.
容量 [リットル] 12.0.
容量 [L] 12.0.



96780231C

1199 PANIGALE, 1199 PANIGALE ABS, 1199 PANIGALE R, 1199 PANIGALE S, 1199 PANIGALE S ABS TRICOLORE, 1199 PANIGALE S ABS, 899 PANIGALE ABS, PANIGALE R, 1299 PANIGALE, 1299 PANIGALE R FE, 1299 PANIGALE S, 959 PANIGALE, 959 PANIGALE CORSE



Capacità [litri] 8.0.
Capacity [litres] 8.0.
Fassungsvermögen [Liter] 8.0.
Capacité [litres] 8.0.
Capacidad [litros] 8.0.
Capacidade [litros] 8.0.
容量 [リットル] 8.0.
容量 [L] 8.0.



96780241A

1199 PANIGALE, 1199 PANIGALE ABS, 1199 PANIGALE R, 1199 PANIGALE S, 1199 PANIGALE S ABS TRICOLORE, 1199 PANIGALE S ABS, 899 PANIGALE ABS

Borsa posteriore. Da applicare sulla sella passeggero con finiture e stile Made in Italy. E' in grado di contenere il necessario per brevi spostamenti e comprende la copertura anti pioggia. Capacità 8 litri.

Rear bag. To fit on the passenger seat with finishing and style made in Italy. It can contain necessary things for short trips and it includes anti-rain cover. Capacity 8 litres.

Hecktasche. Für Montage auf der Beifahrersitzbank im Finish und Stil "Made in Italy". Für alles, was auf Kurzstrecken nötig ist. Enthält einen Regenschutz. Fassungsvermögen 8 Liter.

Sac arrière. À appliquer sur la selle passager avec finitions et style Made in Italy. Il peut contenir le nécessaire pour des petits déplacements et comprend la housse de protection contre la pluie. Capacité 8 litres.

Bolsa trasera. Para aplicar sobre el asiento del pasajero con terminaciones y estilo Made in Italy. Puede contener lo necesario para breves desplazamientos e incluye la cobertura anti-lluvia. Capacidad 8 Litros.

Mala traseira. A ser aplicada no assento do passageiro, com acabamentos e estilo Made in Italy. É capaz de conter o necessário para breves deslocamentos e inclui a capa antichuva. Capacidade 8 litros.

リアバッグ バッセンジャーシートに取り付けるバッグは Made in Italy の仕立てとスタイルを誇ります。小旅行に十分な荷物を収納でき、レインカバーが付いています。容量8リットル。

后部包。应用于带有意大利制造装饰和风格的乘客座椅。可以盛放短途旅行所必须的全部物品，包括防雨罩。容量 8 升。



Sella alta pilota. Realizzata con schiumati più compatti e imbottitura più spessa rispetto alla sella di serie, per offrire il massimo sostegno minimizzando l'affaticamento del pilota.

Rider raised seat. Features denser foam and thicker padding when compared to the OE seat. These attributes provide maximum support while minimizing rider fatigue.

Hohe Fahrersitzbank. Mit härteren Schaumstoffen und einem dickeren Polster gegenüber der Seriensitzbank gewährleistet sie ihrem Fahrer einen sicheren Halt und minimiert Ermüdungserscheinungen.

Selle haute pilote. Réalisée avec des mousses plus compactes et un garnissage plus épais par rapport à la selle de série, pour offrir le maximum de soutien en minimisant la fatigue du pilote.

Asiento alto piloto. Con acabado de espumas más compacto y espesores de mayores dimensiones con respecto al asiento de serie, para asegurar la máxima sujeción minimizando la fatiga del piloto.

Assento alto para piloto. Realizado com espumas mais compactas e forro mais espesso em relação ao assento de série, para oferecer a máxima sustentação, diminuindo a fadiga do piloto.

ライダーハイシート 標準シートに比べてより高密度の発泡体と厚みを増したパディングを採用。ライダーの疲れを軽減し、ライディングを最大限にサポートします。

驾驶员高鞍座。采用比标准座椅更紧凑的泡沫和更厚的填充材料制成以提供最大的支撑，同时最大限度地减少驾驶员的疲劳感。

96797110B

1199 PANIGALE, 1199 PANIGALE ABS, 1199 PANIGALE R, 1199 PANIGALE S, 1199 PANIGALE S ABS TRICOLORE, 1199 PANIGALE S ABS, 899 PANIGALE ABS, PANIGALE R, 1299 PANIGALE, 1299 PANIGALE R FE, 1299 PANIGALE S, 959 PANIGALE, 959 PANIGALE CORSE



Sella racing in tessuto tecnico. Comfort assicurato grazie al neoprene, ottima aderenza garantita dal rivestimento e profilo pensato per massimizzare la stabilità del pilota.

Racing seat in technical fabric. Neoprene provides comfort, the upholstery enhances rider grip, while the seat profile maximizes rider stability.

Racing-Sitzbank aus technischem Gewebe. Mit Neopren für hohen Komfort und sicheren Halt. Dank der Beschichtung und dem spezifischen Profil für ein besseres Gefühl beim Fahren.

Selle racing en tissu technique. Confort assuré, grâce au néoprène, adhérence optimale garantie par le revêtement et le profil étudié pour maximiser la stabilité du pilote.

Asiento racing de tela técnica. Confort garantizado por el neopreno, óptima adherencia gracias al revestimiento y perfil pensado para la máxima estabilidad del piloto.

Assento racing em tecido técnico. Conforto garantido graças ao neoprene, ótima aderência garantida pelo revestimento e perfil concebido para aumentar a estabilidade do piloto.

テクニカルファブリック製レーシングシート。ネオプレン効果による快適性と高いグリップを実現する表皮を採用。さらにシート形状は走行時の安定性を重視しています。

科技面料制成的竞赛（racing）鞍座。氯丁橡胶保证了舒适性，涂层确保了最佳的附着力，轮廓的设计可以最大限度地提高驾驶员的稳定性。

96797010B

1199 PANIGALE, 1199 PANIGALE ABS, 1199 PANIGALE R, 1199 PANIGALE S, 1199 PANIGALE S ABS TRICOLORE, 1199 PANIGALE S ABS, 899 PANIGALE ABS, PANIGALE R, 1299 PANIGALE, 1299 PANIGALE R FE, 1299 PANIGALE S, 959 PANIGALE, 959 PANIGALE CORSE



Accessori vari - Sundry accessories - Verschiedenes Zubehör - Accessoires divers - Accesorios varios - Acessórios vários - 各種アクセサリ - 各种配件

Protezione adesiva in carbonio per serbatoio. In fibra di carbonio, con trattamento superficiale satinato.

Adhesive carbon tank protection. In carbon fiber with satin-finish surface treatment.

Aufklebbarer Tankschutz aus Kohlefaser. Aus Kohlefaser, mit satiniertem Oberflächeneffekt.

Protection adhésive en carbone pour réservoir. En fibre de carbone, avec traitement superficiel satiné.

Protección adhesiva de carbono para depósito. De fibra de carbono, con tratamiento superficial satinado.

Proteção adesiva em carbono para tanque. Em fibra de carbono, com tratamento superficial escovado.

フューエルタンク用カーボン製プロテクター 表面にマット加工を施したカーボンファイバー製。

油箱碳纤维粘贴保护装置。碳纤维制造，经表面磨砂处理。

M 97480041A

1199 PANIGALE, 1199 PANIGALE ABS, 1199 PANIGALE R, 1199 PANIGALE S, 1199 PANIGALE S ABS TRICOLORE, 1199 PANIGALE S ABS, 899 PANIGALE ABS, PANIGALE R, 1299 PANIGALE, 1299 PANIGALE R FE, 1299 PANIGALE S, 959 PANIGALE, 959 PANIGALE CORSE



Telo coprimoto da interno Paddock Panigale. Tessuti esclusivi e finiture sartoriali uniti ad una grafica inedita.

Indoor bike canvas for Panigale Paddock. Exclusive fabrics and tailoring finish combined with unique graphics.

Motorradabdecktuch für Innenbereiche Paddock Panigale. Exklusive Gewebe und hochwertige Verarbeitung mit einer exklusiven Grafik vereint.

Housse de protection d'intérieur Paddock Panigale. Tissus exclusifs et finitions haute couture avec un graphisme inédit.

Funda para uso interior Paddock Panigale. Tejidos exclusivos y acabados de sastrería junto con una gráfica inédita.

Capa para moto para interiores Paddock Panigale. Tecidos exclusivos e acabamentos com uma gráfica inédita.

Paddock Panigale 屋内用バイクカバーシート。優れた生地と見事な仕立てを引き立てるニューグラフィック。

Paddock Panigale 室内使用摩托车篷布。独特的面料和剪裁的表面结合了全新图形。

96451411B

1199 PANIGALE, 1199 PANIGALE ABS, 1199 PANIGALE R, 1199 PANIGALE S, 1199 PANIGALE S ABS TRICOLORE, 1199 PANIGALE S ABS, 899 PANIGALE ABS, PANIGALE R, 1299 PANIGALE, 1299 PANIGALE R FE, 1299 PANIGALE S, 959 PANIGALE, 959 PANIGALE CORSE







Streetfighter



Streetfighter V4

Streetfighter V2

Pacchetti Accessori - Accessory packages Zubehörpakete - Kits accessoires Paquetes accesorios - Pacotes de Acessórios アクセサリーパック - 配件包	170
Sistemi di scarico - Exhaust systems Auspuffsysteme - Systèmes d'échappement Sistemas de escape - Sistemas de escape エキゾーストシステム - 排气系统	171
Potenziamento motore Engine performance upgrades Motorleistungsausbau Préparation moteur Potencia motor Potência motor エンジンパワーアップセット 发动机加强件	179
Carbonio Carbon Kohlefaser Carbone Carbono Carbono カーボン 碳纤维材质	184
Vetroresina e parti plastiche Fibreglass and plastic parts Fiberglas und Kunststoffteile Fibre de verre et parties plastiques Fibra de vidrio y partes plásticas Plástico reforçado com fibras de vidro e partes plásticas ガラス繊維強化樹脂およびプラスチック部品 玻璃纤维和塑料部件	199
Materiali speciali Special materials Spezielles Material Matériaux spéciaux Materiales especiales Materiais especiais 特別材 特殊材料	203
Ciclistica e impianti frenanti Chassis and brake systems Fahrwerk und Bremsanlagen Partie-cycle et systèmes de freinage Bastidor y sistemas de frenos Ciclística e sistemas de frenagem 車体およびブレーキシステム 骑行与制动系统	218
Componenti elettrici ed elettronici Electric and electronic components Elektrische und elektronische Komponenten Composants électriques et électroniques Componentes eléctricos y electrónicos Componentes elétricos e eletrônicos 電子部品と電子機器 电气与电子部件	226
Touring Touring Touring Touring Touring Touring ツーリング Touring	234
Accessori vari Sundry accessories Verschiedenes Zubehör Accessoires divers Accesorios varios Acessórios vários 各種アクセサリー 各种配件	239

Pacchetti Accessori - Accessory packages - Zubehörpakete - Kits accessoires - Paquetes accesorios - Pacotes de Acessórios - アクセサリーパッケージ - 配件包

Streetfighter

Pacchetto accessori Sport. Dettagli esclusivi per sottolineare l'anima spiccatamente racing della moto. Il carbonio del portatarga si unisce all'alluminio lavorato dal pieno dei contrappesi manubrio, del tappo serbatoio e delle leve freno e frizione per esaltare ulteriormente il look della moto. Gli indicatori di direzione a LED dinamici, leggeri e compatti, completano l'esclusivo kit e impreziosiscono il design del retrotreno. Materiali di altissima qualità per garantire durata nel tempo e alte prestazioni. Design elegante, che si sposa perfettamente con le linee della moto, per donarle uno stile ancora più inconfondibile. Il mix di accessori perfetto per un concentrato di pura adrenalina.

Sport accessory package. Exclusive details to emphasize the bike's racing spirit. The carbon of the number plate holder is combined with the billet aluminium of the handlebar counterweights, the tank plug and the brake and clutch levers to further enhance the motorcycle look. Lightweight, compact, dynamic LED turn indicators complete the exclusive kit and embellish the design of the rear end. High quality materials ensure durability and superior performance. The elegant design perfectly matches the lines of the bike, to give it an even more distinctive style. The perfect mix of accessories for a boost of pure adrenaline.

Zubehörpaket Sport. Exklusive Details, die den ausgeprägten Rennsportcharakter dieses Motorrads betonen. Die Kohlefaser des Kennzeichenhalters in Kombination mit dem aus dem Vollen bearbeiteten Aluminium der Lenker-Gegengewichte, des Tankverschlusses und der Brems- und Kupplungshebel bringt den Look des Motorrads noch besser zur Geltung. Die dynamischen, leichten, kompakten LED-Blinker vervollständigen das exklusive Kit und werten den Heckbereich auf. Werkstoffe höchster Qualität, die langfristige Haltbarkeit und hohe Leistungen gewähren. Elegantes Design, das perfekt zur Linienführung des Motorrads passt und ihm einen wirklich unverkennbaren Stil verleiht. Ein perfekter Zubehör-Mix für geballten Nervenkitzel.

Kit accessoires Sport. Des détails exclusifs pour accentuer le caractère typiquement racing de la moto. Le carbone du support de plaque d'immatriculation s'allie à l'aluminium usiné dans la masse des contrepoids du guidon, du bouchon de réservoir et des leviers de frein et d'embrayage pour mettre encore plus en valeur l'allure de la moto. Les clignotants à LED dynamiques, légers et compacts, complètent ce kit exclusif et rehausent le design du train arrière. Des matériaux de qualité supérieure pour assurer une longue durée de vie et des performances élevées. Le design élégant, qui se marie parfaitement avec les lignes de la moto, lui confère un style encore plus unique. L'assortiment d'accessoires parfait pour un concentré d'adrénaline pure.

Paquete accesorios Sport. Detalles exclusivos para destacar el alma notablemente racing de la moto. El carbono del porta-matrícula se une al aluminio de pieza maciza de los contrapesos manillar, del tapón depósito y de las levas freno y embrague para acentuar aún más el look de la moto. Los indicadores de dirección de LED dinámicos, ligeros y compactos, completan el exclusivo kit y embellecen el diseño del tren trasero. Materiales de altísima calidad para garantizar la duración a lo largo del tiempo y altas prestaciones. Diseño elegante, que combina perfectamente con las líneas de la moto, para crear un estilo aún más inconfundible. Una combinación excelente de accesorios para una concentración de pura adrenalina.

Pacote de acessórios Sport. Detalhes exclusivos para o caráter acentuadamente racing da moto. O carbono do suporte de placa junto ao alumínio usinado em peça única dos contrapesos de guidão, da tampa de tanque e das manetes de freio e embreagem para ressaltar ainda mais o visual da moto. Os piscas de LED dinâmicos, leves e compactos, completam o conjunto exclusivo e adornam o design do trem traseiro. Materiais de alta qualidade para garantir longa duração e alto desempenho. Design elegante, que combina perfeitamente com as linhas da moto, dando-lhes um estilo ainda mais inconfundível. A mistura de acessórios perfeita para um trem traseiro de pura adrenalina.

Sport アクセサリーパッケージバイクのレーシングスピリットを明示する特別なディテール。ナンバープレートホルダーのカーボンと、ビレットアルミニウム製のハンドルバーカウンターウェイト、ブレーキレバー、クラッチレバーの見事な加工が一つになり、バイクの外観をさらに美しく演出します。そして、キットを完成させる軽くてコンパクトなダイナミック点灯LEDターンインジケーターが、バイクのリア部のデザインを一層リッチに飾ります。優れた耐久性と高性能を保证する高品質マテリアル。バイクのボディラインに溶け込むエレガントなデザインで、さらにユニークなスタイルに仕上げます。アドレナリンを凝縮した最高のアクセサリセット。

Sport 配件包。突出摩托车独特赛车灵魂的独家细节。牌照架的碳纤维与车把配重、油箱盖、制动离合杆的整体加工铝坯相结合，进一步突出了摩托车的外观。轻巧紧凑且动感的LED转向指示灯完善了独家套件并修饰了后车桥的设计。超高品质的材料保证了耐用性和高性能。优雅的设计与摩托车的线条完美契合，为摩托车带来了更加鲜明的风格。配件的完美搭配激发纯粹的肾上腺素。

 97980961DA

STREETFIGHTER V2, STREETFIGHTER V4,
STREETFIGHTER V4 S



97380861AB

Contrappesi manubrio in alluminio dal pieno.
Billet aluminium handlebar balancing weights.
Lenker-Gegengewichte aus Aluminium, aus dem Vollen gearbeitet.
Contrepoids guidon en aluminium usiné dans la masse.
Contrapesos manillar de aluminio de pieza plena.
Contrapesos para guidão em alumínio trabalhados em peça única.
ビレットアルミニウム製ハンドルバー用カウンターウェイト。
铝制车把配重。



96680961BA

Coppia di indicatori di direzione a led dinamici.
Pair of dynamic LED turn indicators.
Paar dynamischer LED-Blinker.
Paire de clignotants à LED dynamiques.
Par de indicadores de direção de led dinâmicos.
ダイナミック点灯LEDターンインジケーターセット。
成对动态LED方向指示灯。



97780051BA

Tappo serbatoio in alluminio dal pieno.
Billet aluminium tank cap.
Tankverschluss aus Aluminium, aus dem Vollen gearbeitet.
Bouchon du réservoir en aluminium usiné dans la masse.
Tapón depósito de aluminio de pieza maciza.
Tampa de tanque em alumínio usinada em peça única.
ビレットアルミニウム製フイラープラグ。
实心加工而成的铝制油箱盖。



96180761AA

Leva freno.
Brake lever.
Bremshebel.
Lever de frein.
Leva freno.
Alavanca de freio.
ブレーキレバー。
制动杆。



96180771AA

Leva frizione.
Clutch lever.
Kupplungshebel.
Lever d'embrayage.
Leva embrague.
Alavanca da embreagem.
クラッチレバー。
离合杆。



97381162CA

Portatarga in carbonio.
Carbon number plate holder.
Kennzeichenhalter aus Kohlefaser.
Support de plaque d'immatriculation en carbone.
Porta-matrícula de carbono.
Suporte de placa em carbono.
カーボン製ナンバープレートホルダー
碳纤维牌照架。



I pacchetti completi vanno ordinati SOLO tramite il codice del pacchetto. I componenti dei pacchetti possono anche essere acquistati singolarmente. / Complete packages must be ordered ONLY through package part number. Package components can also be purchased individually. / Komplette Pakete können NUR über die Artikelnummer des Pakets bestellt werden. Die Komponenten in den Paketen können auch einzeln bestellt werden. / Les kits complets sont à commander SEULEMENT au moyen de la référence du kit. Les composants des kits peuvent également être achetés séparément. / Los paquetes completos SÓLO se pueden ordenar mediante el código del paquete. Los componentes de los paquetes también se pueden adquirir individualmente. / Os pacotes completos devem ser ordenados APENAS através do código do pacote. Os componentes dos pacotes também podem ser adquiridos individualmente. / コンプリートパックは、パックの部品番号でのみご注文いただけます。パックの構成部品はそれぞれ個別にご購入いただくことも可能です。/ 务必仅使用组件代码订购完整的组件。组件中的部件可单独订购。



Per le eventuali incompatibilità di montaggio fra gli accessori contenuti nei pacchetti ed altri della famiglia, verificare le note dei singoli componenti all'interno del capitolo. / For any assembly incompatibilities among the accessories contained in the packages and others of the family, verify the notes of the single components in the chapter. / Bezüglich der eventuellen Inkompatibilität der im Paket enthaltenen Zubehörteile untereinander und mit anderen Teilen dieser Motorradfamilie sind die Anmerkungen zu den einzelnen Komponenten im entsprechenden Kapitel zu überprüfen. / Pour toute incompatibilité de montage entre les accessoires contenus dans les kits et les autres de la même famille, veuillez vérifier les remarques de chaque composant dans le chapitre. / Para cualquier incompatibilidad de montaje entre los accesorios contenidos en los paquetes y otros de la familia, verificar las notas de cada componente en el capítulo. / Para eventuais incompatibilidades de montagem entre os acessórios contidos nos pacotes e outros acessórios da família, verifique as notas de cada componente dentro do capítulo. / パック内に含まれるアクセサリと各ファミリー用のその他アクセサリとの間で取り付け時の互換性に問題がある場合には、本章内の個別部品についての注意事項をご確認ください。/ 如组件中所含配件与系列中其他配件之间出现任何不兼容现象，请参阅各部件表中的注释。

Sistemi di scarico - Exhaust systems - Auspuffsysteme - Systèmes d'échappement - Sistemas de escape - Sistemas de escapamento - エキゾーストシステム - 排气系统

Silenziatori racing. Dalla sapienza costruttiva di Akrapovič nasce questo set, progettato e sviluppato per le corse in ogni suo singolo componente. Materiali racing per prestazioni al top: realizzato in una speciale lega di titanio, consente un notevole risparmio di peso, oltre a essere particolarmente resistente alle alte temperature sviluppate. Questo esclusivo accessorio migliora non solo il già elevato rapporto peso-potenza, ma anche i valori di potenza e coppia. La mappatura fornita a corredo permette di adeguare tutti i parametri di DTC - DWC - DPL e DSC alle nuove prestazioni della moto. L'accessorio perfetto per esaltare il look aggressivo dello Streetfighter V4 e donargli un inconfondibile sound.

Racing silencers. This set, designed and developed for racing, is the result of Akrapovič's manufacturing expertise. Racing materials for top performance: made from a special titanium alloy ensuring not only considerably lower weight, but also great resistance to the high temperatures that can be reached. Not only does this exclusive accessory improve the already high weight/power ratio, but also the values of power and torque. The map supplied makes it possible to adapt all the parameters of DTC - DWC - DPL and DSC to the new performance of the bike. The perfect accessory to boost the Streetfighter V4's aggressive look and give it an unmistakable sound.

Racing-Schalldämpfer. Dieser Bausatz stammt aus dem Konstruktionswissen von Akrapovič und jede einzelne Komponente wurde für den Rennsport konzipiert und entwickelt. Racing-Werkstoffe für Spitzenleistungen, die für den Rennsport entworfen und entwickelt sind. Jedes einzelne Bauteil der Anlage ist aus einer speziellen Titanlegierung gefertigt, die eine erhebliche Gewichtsreduzierung ermöglicht und darüber hinaus besonders widerstandsfähig gegen hohe Temperaturen ist. Dieses exklusive Zubehör verbessert nicht nur das bereits ausgezeichnete Gewichts-Leistungsverhältnis, sondern auch die Werte von Leistung und Drehmoment. Das im Lieferumfang enthaltene Mapping ermöglicht es, alle DTC-, DWC-, DPL- und DSC-Parameter bei Bedarf den neuen Motorradleistungen anzupassen. Das perfekte Zubehör, um den aggressiven Look der Streetfighter V4 zu betonen und ihr einen unverkennbaren Sound zu geben.

Silencieux racing. Chaque composant de ce kit, conçu et développé pour les courses, naît du savoir-faire technique d'Akrapovič. Les matériaux racing assurent des performances de pointe : chaque pièce est réalisée dans un alliage spécial de titane, ce qui lui confère un poids sensiblement réduit et une résistance élevée aux hautes températures auxquelles elle est soumise. Cet accessoire exclusif améliore non seulement le rapport poids/puissance déjà élevé, mais aussi les valeurs de puissance et de couple. La cartographie fournie permet d'adapter tous les paramètres de DTC - DWC - DPL et DSC aux nouvelles performances de la moto. L'accessoire parfait pour rehausser l'allure agressive de la Streetfighter V4 et lui donner un son unique et distinctif.

Silenciadores racing. Del dominio de fabricación de Akrapovič nace este set, diseñado y desarrollado para las carreras en cada uno de sus componentes. Materiales racing para las máximas prestaciones: fabricado de aleación de titanio especial permite una notable reducción de peso, además de ser particularmente resistente a las altas temperaturas generadas. Este exclusivo accesorio mejora no solo la relación peso-potencia ya elevada sino también los valores de potencia y par. La cartografía suministrada permite adaptar todos los parámetros de DTC - DWC - DPL y DSC a las nuevas prestaciones de la moto. El accesorio perfecto para acentuar el look agresivo de la Streetfighter V4 y darle un sonido inconfundible.

Ponteiras racing. A experiência de fabricação de Akrapovič deu origem a este conjunto, projetado e desenvolvido para corridas em cada um de seus componentes. Materiais racing para um desempenho superior: fabricado com uma liga especial de titânio que permite uma considerável redução de peso, além de ser particularmente resistente às altas temperaturas desenvolvidas. Este acessório exclusivo não melhora apenas a já elevada relação peso-potência, mas também os valores de potência e torque. O mapeamento fornecido permite adequar todos os parâmetros de DTC - DWC - DPL e DSC ao novo desempenho da moto. O acessório perfeito para destacar o visual imponente da Streetfighter V4 e dar-lhe um som inconfundível.

レーシングサイレンサー Akrapovičの製造ノウハウから生まれたこのセットは、その構成部品の一つひとつがレースを走るために設計・開発されています。トップクラスの性能を誇るレーシングマテリアル:システムの構成部品一つひとつが特殊チタン合金製であるため、高温に極めて強いだけでなく、大幅な軽量化にも貢献します。この特別なアクセサリーで優れたパワーウェイトレシオをさらに改善できるだけでなく、出力とトルクもアップします。マッピングが付属し、DTC - DWC - DPLとDSCの全パラメーターを新しい性能に適応させることが可能です。Streetfighter V4をよりアグレッシブなルックスに仕上げ、独特なサウンドを与えてくれるパーフェクトなアクセサリーです。

赛车消音器。源于 Akrapovič 的制造智慧，套装专为赛车的每个组件而设计开发。顶级性能的赛车材料：采用特殊的钛合金制成，除了特别耐高温之外，还可以显著减轻重量。这一独家配件不仅提高了已经很高的重量动力比，还优化了功率和扭矩的数值。随车配备的映射功能使得 DTC、DWC、DPL 及 DSC 的全部参数都能根据摩托车的全新性能作出调整。这一完美配件不仅突显了 Streetfighter V4 气势蓬勃的外形，还赋予其独特的声音。



Potenza ai medi regimi [cv] +4%; Coppia ai medi regimi [Nm] +4%; Max. Potenza [cv] +4%; Max. Coppia [Nm] +3%.
Power at medium rpm [hp] +4%; Torque at medium rpm [Nm] +4%; Max. Power [hp] +4%; Max. Torque [Nm] +3%.
Leistung in mittleren Drehzahlbereichen [PS] +4%; Drehmoment in mittleren Drehzahlbereichen [Nm] +4%; Max. Leistung [PS] +4%; Max. Drehmoment [Nm] +3%.
Puissance aux régimes moyens [cv] +4%; Couple aux régimes moyens [Nm] +4%; Max. Puissance [cv] +4%; Max. Couple [Nm] +3%.
Potencia a regimenes intermedios [cv] +4%; Par a regimenes intermedios [Nm] +4%; Máx. Potencia [cv] +4%; Máx. Par [Nm] +3%.
Potência nos regimes médios [cv] +4%; Torque nos regimes médios [Nm] +4%; Máx. Potência [cv] +4%; Máx. Torque [Nm] +3%.
平均出力 [HP] +4%; 平均トルク [Nm] +4%; 最大出力 [HP] +4%; 最大トルク [Nm] +3%.
中等转速下电压 [cv] +4%; 中等转速下扭矩 [Nm] +4%; 最大电压 [cv] +4%; 最大扭矩 [Nm] +3%.

Alligeringamento [kg] 4.0.
Weight reduction [kg] 4.0.
Gewichtsminderung [kg] 4.0.
Allégement [kg] 4.0.
Aligeramiento [kg] 4.0.
Alívio [kg] 4.0.
減重 [kg] 4.0.
減重 [kg] 4.0.

96481661AA

STREETFIGHTER V4, STREETFIGHTER V4 S,
STREETFIGHTER V4 SP



This product is intended for racing vehicles used only in closed-course competition. Operation on public roads is prohibited by law.

Streetfighter



Gruppo di scarico completo in titanio. Un esclusivo accessorio per rendere lo Streetfighter V4 ancora più unico e straordinario. Materiali racing per prestazioni al top: progettato e sviluppato per le corse dalla sapienza costruttiva di Akrapovič, ogni singolo componente dell'impianto è realizzato in una speciale lega di titanio che consente un notevole risparmio di peso, oltre a essere particolarmente resistente alle alte temperature sviluppate. Il gruppo di scarico migliora sensibilmente il già elevato rapporto peso-potenza. La mappatura fornita a corredo permette di adeguare tutti i parametri di DTC - DWC - DPL e DSC alle nuove prestazioni della moto. L'accessorio perfetto per esaltare il look aggressivo dello Streetfighter V4 e donargli un inconfondibile sound.

Complete titanium exhaust system. An exclusive accessory to make the Streetfighter V4 even more unique and extraordinary. Racing materials for top performance: designed and developed for racing from the manufacturing expertise of Akrapovič, each part of this system is made from a special titanium alloy ensuring not only considerably lower weight, but also great resistance to the high temperatures that can be reached. The exhaust system significantly improves the already high weight/power ratio. The map supplied makes it possible to adapt all the parameters of DTC - DWC - DPL and DSC to the new performance of the bike. The perfect accessory to boost the Streetfighter V4's aggressive look and give it an unmistakable sound.

Komplette Auspuffeinheit aus Titan. Dieses exklusive Zubehörteil macht die Streetfighter V4 noch einzigartiger und außergewöhnlicher. Racing-Materialien für Spitzenleistungen: für den Rennsport auf Grundlage der Kenntnisse und Erfahrung von Akrapovič entworfen und entwickelt. Jedes einzelne Bestandteil der Anlage ist aus einer speziellen Titanlegierung gefertigt, die eine erhebliche Gewichtsreduzierung mit sich bringt und dazu extrem beständig gegen hohe Temperaturen ist. Die Auspuffeinheit verbessert das bereits hervorragende Gewichts-/Leistungsverhältnis erheblich. Das im Lieferumfang enthaltene Mapping ermöglicht es, alle DTC-, DWC-, DPL- und DSC-Parameter bei Bedarf den neuen Motorradleistungen anzupassen. Das perfekte Zubehör, um den aggressiven Look der Streetfighter V4 zu betonen und ihr einen unverkennbaren Sound zu geben.

Ensemble échappement complet en titane. Un accessoire exclusif pour rendre la Streetfighter V4 encore plus unique et extraordinaire. Les matériaux racing assurent des performances de pointe : spécialement conçue et développée pour les courses du savoir-faire technique d'Akrapovič, chaque pièce qui compose la ligne d'échappement est réalisée dans un alliage spécial de titane, ce qui lui confère un poids sensiblement réduit et une résistance élevée aux hautes températures auxquelles elle est soumise. Le système d'échappement améliore considérablement le rapport poids/puissance, déjà élevé au départ. La cartographie fournie permet d'adapter tous les paramètres de DTC - DWC - DPL et DSC aux nouvelles performances de la moto. L'accessoire parfait pour rehausser l'allure agressive de la Streetfighter V4 et lui donner un son unique et distinctif.

Grupo de escape completo de titanio. An exclusive accessory to make the Streetfighter V4 even more unique and extraordinary. Racing materials for top performance: designed and developed for racing from the manufacturing expertise of Akrapovič, each part of this system is made from a special titanium alloy ensuring not only considerably lower weight, but also great resistance to the high temperatures that can be reached. The exhaust system significantly improves the already high weight/power ratio. The map supplied makes it possible to adapt all the parameters of DTC - DWC - DPL and DSC to the new performance of the bike. The perfect accessory to boost the Streetfighter V4's aggressive look and give it an unmistakable sound.

Grupo de escapamento completo em titânio. Um acessório exclusivo para tornar a Streetfighter V4 ainda mais única e extraordinária. Materiais racing para um desempenho superior: projetado e desenvolvido para corridas a partir da experiência de construção da Akrapovič, cada componente do sistema é fabricado com uma liga especial de titânio que permite uma considerável redução de peso, além de ser particularmente resistente às altas temperaturas desenvolvidas. O conjunto de escapamento melhora notavelmente a já elevada relação peso-potência. O mapeamento fornecido permite adequar todos os parâmetros de DTC - DWC - DPL e DSC ao novo desempenho da moto. O acessório perfeito para destacar o visual imponente da Streetfighter V4 e dar-lhe um som inconfundível.

チタン製コンプリートエキゾーストユニット。 Streetfighter V4をさらにユニークなバイクに仕上げてくれる特別アクセサリです。トップクラスの性能を誇るレーシングマテリアル: Akrapovičの製造ノウハウを駆使して設計・開発され、システムの構成部品一つひとつが特殊チタン合金製であるため、高温に極めて強いだけでなく、大幅な軽量化にも貢献します。エキゾーストユニットが優れたパワーウェイトレシオをさらに大きく改善します。マッピングが付属し、DTC - DWC - DPLとDSCの全パラメーターを新しい性能に適合させることが可能です。Streetfighter V4をよりアグレッシブなルックスに仕上げ、独特なサウンドを与えてくれるパーフェクトなアクセサリです。

钛合金整套排气组件。独家配件使得 Streetfighter V4 更加独一无二，非同寻常。顶级性能的赛车材料：系统源于 Akrapovič 的制造智慧，每个部件都是采用特殊的钛合金制成，除了特别耐高温之外，还可以显著减轻重量。排气组件显著提高了已经很高的重量动力比。随车配备的映射功能使得 DTC、DWC、DPL 及 DSC 的全部参数都能根据摩托车的全新性能作出调整。这一完美配件不仅突显了 Streetfighter V4 气势蓬勃的外形，还赋予其独特的声音。



Potenza ai medi regimi [cv] +6%; Coppia ai medi regimi [Nm] +6%; Max. Potenza [cv] +6%; Max. Coppia [Nm] +6%.
Power at medium rpm [hp] +6%; Torque at medium rpm [Nm] +6%; Max. Power [hp] +6%; Max. Torque [Nm] +6%.
Leistung in mittleren Drehzahlbereichen [PS] +6%; Drehmoment in mittleren Drehzahlbereichen [Nm] +6%; Max. Leistung [PS] +6%; Max. Drehmoment [Nm] +6%.
Puissance aux régimes moyens [cv] +6%; Couple aux régimes moyens [Nm] +6%; Max. Puissance [cv] +6%; Max. Couple [Nm] +6%.
Potencia a regímenes intermedios [cv] +6%; Par a regímenes intermedios [Nm] +6%; Máx. Potencia [cv] +6%; Máx. Par [Nm] +6%.
Potência nos regimes médios [cv] +6%; Torque nos regimes médios [Nm] +6%; Máx. Potência [cv] +6%; Máx. Torque [Nm] +6%.
平均出力 [HP] +6%; 平均トルク [Nm] +6%; 最大出力 [HP] +6%; 最大トルク [Nm] +6%.
中等转速下电压 [cv] +6%; 中等转速下扭矩 [Nm] +6%; 最大电压 [cv] +6%; 最大扭矩 [Nm] +6%.

Alligierimento [kg] 5.5.
Weight reduction [kg] 5.5.
Gewichtsminderung [kg] 5.5.
Allègement [kg] 5.5.
Alligamiento [kg] 5.5.
Alívio [kg] 5.5.
減重 [kg] 5.5.
減重 [kg] 5.5.

Su Streetfighter lo scarico è privo delle staffe laterali.
On Streetfighter the exhaust has no side brackets.
Bei der Streetfighter sind am Auspuff keine seitlichen Bügel vorhanden.
L'échappement de la Streetfighter est sans brides latérales.
En Streetfighter el escape no tiene sostenes laterales.
Na Streetfighter o escapamento não possui braçadeiras laterais.
Streetfighter にはサイドブラケットはありません。
Streetfighter 上的排气装置不带有侧托架。

96481653AA

STREETFIGHTER V4, STREETFIGHTER V4 S,
STREETFIGHTER V4 SP



This product is intended for racing vehicles used only in closed-course competition. Operation on public roads is prohibited by law.



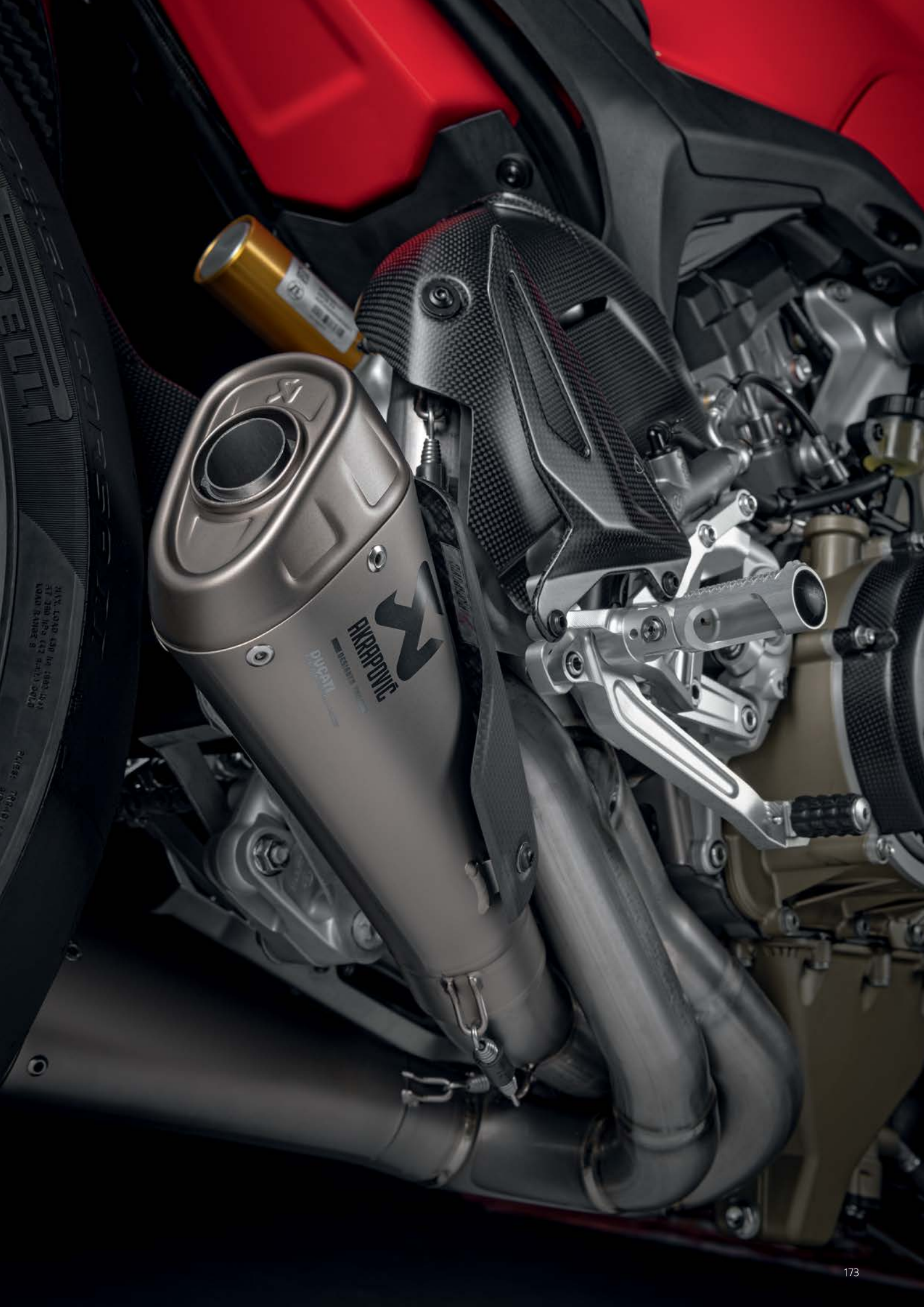

Gruppo di scarico completo in titanio. Un esclusivo accessorio per rendere lo Streetfighter V2 ancora più unico ed esaltante. Materiali racing per prestazioni al top. Progettato e sviluppato per le corse dalla sapienza costruttiva di Akrapovič, ogni singolo componente dell'impianto è realizzato in una speciale lega di titanio che consente un notevole risparmio di peso, oltre a essere particolarmente resistente alle alte temperature sviluppate. Il gruppo di scarico migliora sensibilmente il già elevato rapporto peso-potenza. La mappatura fornita a corredo permette di adeguare tutti i parametri di DTC alle nuove prestazioni della moto. L'accessorio perfetto per esaltare il look aggressivo dello Streetfighter V2 e donargli un inconfondibile sound.

Complete titanium exhaust system. An exclusive accessory to make the Streetfighter V2 even more unique and exciting. Racing materials for top performance. Designed and developed for racing from the manufacturing expertise of Akrapovič, each part of this system is made from a special titanium alloy ensuring not only considerably lower weight, but also great resistance to the high temperatures that can be reached. The exhaust system significantly improves the already high weight/power ratio. The map supplied makes it possible to adapt all the parameters of DTC to the new performance of the bike. The perfect accessory to boost the Streetfighter V2's aggressive look and give it an unmistakable sound.

Komplette Auspuffeinheit aus Titan. Dieses exklusive Zubehör macht die Streetfighter V2 noch einzigartiger und aufregender. Racing-Materialien für Spitzenleistung. Für den Rennsport auf Grundlage der Kenntnisse und Erfahrung von Akrapovič entworfen und entwickelt. Jedes einzelne Bestandteil der Anlage ist aus einer speziellen Titanlegierung gefertigt, die eine erhebliche Gewichtsreduzierung mit sich bringt und dazu extrem beständig gegen hohe Temperaturen ist. Die Auspuffeinheit verbessert das bereits hervorragende Gewichts-/Leistungsverhältnis erheblich. Das im Lieferumfang enthaltene Mapping ermöglicht es, alle DTC-Parameter der neuen Leistung des Motorrads anzupassen. Das perfekte Zubehör, um den aggressiven Look der Streetfighter V2 zu betonen und ihr einen unverkennbaren Sound zu geben.

Ensemble échappement complet en titane. Un accessoire exclusif pour rendre la Streetfighter V2 encore plus unique et passionnante. Des matériaux racing pour des performances exceptionnelles. Spécialement conçue et développée pour les courses du savoir-faire technique d'Akrapovič, chaque pièce qui compose la ligne d'échappement est réalisée dans un alliage spécial de titane, ce qui lui confère un poids sensiblement réduit et une résistance élevée aux hautes températures auxquelles elle est soumise. Le système d'échappement améliore considérablement le rapport poids/puissance, déjà élevé au départ. La cartographie fournie permet d'adapter tous les paramètres de DTC aux nouvelles performances de la moto. L'accessoire parfait pour rehausser l'allure agressive de la Streetfighter V2 et lui donner un son unique et distinctif.

Grupo de escape completo de titanio. Un exclusivo accesorio para que la Streetfighter V2, sea aún más particular y emocionante. Materiales racing para las máximas prestaciones. Diseñado y desarrollado para las carreras por el dominio de fabricación de Akrapovič, cada uno de los componentes del sistema ha sido realizado de aleación de titanio especial que permite una notable reducción de peso, además de ser particularmente resistente a las altas temperaturas generadas. El grupo de escape mejora considerablemente la relación peso-potencia ya elevada. La cartografía suministrada permite adaptar todos los parámetros de DTC a las nuevas prestaciones de la moto. El accesorio perfecto para acentuar el look agresivo de la Streetfighter V2 y darle un sonido inconfundible.

Grupo de escapamento completo de titânio. Um acessório exclusivo para tornar a Streetfighter V2 ainda mais única e fantástica. Materiais racing para altos desempenhos. Projetado e desenvolvido para as corridas a partir da experiência de construção da Akrapovič, cada componente do sistema é fabricado com uma liga especial de titânio que permite uma considerável redução de peso, além de ser particularmente resistente às altas temperaturas desenvolvidas. O grupo de escapamento melhora consideravelmente a já elevada relação peso-potência. O mapeamento fornecido permite adequar todos os parâmetros de DTC ao novo desempenho da moto. O acessório perfeito para destacar o visual imponente da Streetfighter V2 e dar-lhe um som inconfundível.

チタン製コンプリートエキゾーストユニット Streetfighter V2をさらにユニークで刺激的なバイクに仕上げてくれる特別アクセサリです。トップクラスのパフォーマンスを約束するレーシング・マテリアル。Akrapovičの製造ノウハウを駆使して設計・開発され、システムの構成部品一つひとつが特殊チタン合金製であるため、高温に極めて強いだけでなく、大幅な軽量化にも貢献します。エキゾーストユニットが優れたパワーウエイトレシオをさらに大きく改善します。マッピングが付属し、DTCの全パラメーターを新しい性能に適應させることが可能です。Streetfighter V2をよりアグレッシブなルックスに仕上げ、独特なサウンドを与えてくれるパーフェクトなアクセサリです。

钛合金整套排气组件。独家配件使得 Streetfighter V2 更加独一无二，激动人心。赛车材料的顶级性能。系统源于 Akrapovič 的制造智慧，每个部件都是采用特殊的钛合金制成，除了特别耐高温之外，还可以显著减轻重量。排气组件显著提高了已经很高的重量动力比。随车配备的映射功能使得 DTC 的全部参数都能根据摩托车的全新性能作出调整。这一完美配件不仅突显了 Streetfighter V2 气势蓬勃的外形，还赋予其独特的声音。



Potenza ai medi regimi [cv] +3% ; Coppia ai medi regimi [Nm] +12% ; Max. Potenza [cv] +3% ; Max. Coppia [Nm] +3%.
Power at medium rpm [hp] +3% ; Torque at medium rpm [Nm] +12% ; Max. Power [hp] +3% ; Max. Torque [Nm] +3%.
Leistung in mittleren Drehzahlbereichen [PS] +3% ; Drehmoment in mittleren Drehzahlbereichen [Nm] +12% ; Max. Leistung [PS] +3% ; Max. Drehmoment [Nm] +3%.
Puissance aux régimes moyens [cv] +3% ; Couple aux régimes moyens [Nm] +12% ; Max. Puissance [cv] +3% ; Max. Couple [Nm] +3%.
Potencia a regímenes intermedios [cv] +3% ; Par a regímenes intermedios [Nm] +12% ; Máx. Potencia [cv] +3% ; Máx. Par [Nm] +3%.
Potência nos regimes médios [cv] +3% ; Torque nos regimes médios [Nm] +12% ; Máx. Potência [cv] +3% ; Máx. Torque [Nm] +3%.
平均出力 [HP] +3% ; 平均トルク [Nm] +12% ; 最大出力 [HP] +3% ; 最大トルク [Nm] +3%。
中等转速下电压 [cv] +3% ; 中等转速下扭矩 [Nm] +12% ; 最大电压 [cv] +3% ; 最大扭矩 [Nm] +3%。

Alleggerimento [kg] 7.0.
Weight reduction [kg] 7.0.
Gewichtsminderung [kg] 7.0.
Allègement [kg] 7.0.
Aligeramiento [kg] 7.0.
Alívio [kg] 7.0.
減量 [kg] 7.0.
減重 [kg] 7.0.

96482061AA

STREETFIGHTER V2



This product is intended for racing vehicles used only in closed-course competition. Operation on public roads is prohibited by law.



Collettori racing in titanio. Dalla sapienza costruttiva di Akrapovič e dal design di Ducati nasce un impianto di scarico ad altissime prestazioni, creato in esclusiva per lo Streetfighter V2. I collettori, completamente realizzati con una speciale lega di titanio e saldature di tipo TIG (Tungsten Inert Gas), garantiscono il massimo della leggerezza e della resistenza alle alte temperature. Dotati di una mappatura motore dedicata, per rispondere alle specifiche esigenze della pista e offrire il massimo della performance, oltre al paracalore in fibra di carbonio e a tutta la minuteria necessaria per il montaggio. L'accessorio perfetto per trasformare la coppia di silenziatori racing in un impianto completo leggero e performante.

Titanium racing manifolds. A new, very high-performance exhaust system has been created thanks to Akrapovič's skilful workmanship combined with Ducati design, exclusively for Streetfighter V2. Manifolds are completely manufactured in special titanium alloy and TIG (Tungsten Inert Gas) type welding and offer the highest lightness and resistance to high temperatures. They are equipped with a dedicated engine map to meet specific racing requirements and offer maximum performance, besides carbon fibre heat protection and all nuts and bolts required for assembly. The perfect accessory to transform the racing silencer pair into a complete light and performing system.

Racing-Krümmer aus Titan. Aus dem Wissen von Akrapovič in Sachen Konstruktionen und dem Design von Ducati ist eine hochleistungsfähige Auspuffanlage entstanden, die ausschließlich für die Streetfighter V2 entwickelt wurde. Die Auspuffkrümmer - vollkommen aus einer speziellen Titanlegierung und mit WIG-Schweißungen (Tungsten Inert Gas) gefertigt - garantieren ein extrem geringes Gewicht und Beständigkeit gegenüber hohen Temperaturen. Ausgestattet mit einem spezifischen Motor-Mapping, um den spezifischen Anforderungen der Rennstrecke gerecht zu werden und um maximale Performance zu garantieren, sowie mit dem Hitzeschutz aus Kohlefaser und allen für die Montage erforderlichen Kleinteile. Das perfekte Zubehör für die Umwandlung des Pairs Racing-Schalldämpfer in eine komplette, leichte und leistungsfähige Anlage.

Collecteurs racing en titane. Le savoir-faire technique d'Akrapovič s'allie au design inimitable de Ducati pour créer un ensemble échappement à très hautes performances, conçu exclusivement pour la Streetfighter V2. Les collecteurs, entièrement réalisés en un alliage spécial au titane et soudage TIG (Tungsten Inert Gas), assurent une légèreté supérieure et la résistance aux températures élevées. Dotés de cartographie moteur dédiée pour répondre aux besoins spécifiques de la piste et garantir des performances maximales, en plus du pare-chaleur en fibre de carbone et de toute la quincaillerie pour l'assemblage. L'accessoire parfait pour transformer la paire de silencieux racing en un système complet, léger et performant.

Colectores racing de titanio. De la sabiduría de Akrapovič en la construcción y de Ducati en el diseño nace un sistema de escape de muy altas prestaciones, creado en exclusiva para la Streetfighter V2. Los colectores, completamente realizados con una aleación especial de titanio y soldaduras de tipo TIG (Tungsten Inert Gas), garantizan la máxima ligereza y resistencia a las altas temperaturas. Dotados de un particular mapa del motor para responder a las exigencias especiales de la pista y ofrecer las máximas prestaciones, cuenta además con el protector calor de fibra de carbono y todas las piezas pequeñas necesarias para el montaje. El accesorio perfecto para convertir el par de silenciadores racing en un sistema completo ligero y eficiente.

Coletores racing de titânio. Do conhecimento em construção da Akrapovič e do design da Ducati surge um sistema de escapamento de elevado desempenho, criado exclusivamente para a Streetfighter V2. Os coletores, realizados totalmente com uma liga especial de titânio e soldagens tipo TIG (Tungsten Inert Gas), garantem o máximo da leveza e da resistência às altas temperaturas. Dotados de mapeamento do motor dedicado, para atender às específicas exigências da pista e oferecer o máximo desempenho, assim como o protetor anticorrosão em fibra de carbono e todos os materiais necessários para a montagem. O acessório perfeito para transformar o par de ponteiras racing em um sistema completo, leve e potente.

チタン製レーシングマニホールド AkrapovičのノウハウとDucatiのデザインから、Streetfighter V2のための超高性能エキゾーストシステムが誕生しました。特殊合金のフルチタン製でTIG (Tungsten Inert Gas) 溶接により仕上げられたマニホールドは、優れた軽さと優れた高温強度を実現しています。専用エンジンマッピングで、サーキット走行での特殊なニーズに応える最高の性能を提供します。また、カーボンファイバー製ヒートガードと取付金具も付属しています。このアクセサリによって、レーシングサイレンサーセットが軽さと性能を誇るコンプリートシステムに生まれ変わります。

钛合金竞赛 (racing) 歧管。Akrapovič 颇具建设性的智慧结合杜卡迪的设计，共同创造了一个专为 Streetfighter V2 设计的高性能排气系统。这款歧管完全采用专用的钛合金和 TIG (钨极惰性气体) 焊接制成，以确保最大的轻盈度和耐高温性。除了碳纤维隔热罩及安装所需的全部零件，还配备了专用的发动机映射以应对赛道的特殊需求并保证了最高的性能。将一对赛车消音器变成完整的轻盈且高性能的完美配件。



Potenza ai medi regimi [cv] +1%; Coppia ai medi regimi [Nm] +3%; Max. Potenza [cv] +0.5%; Max. Coppia [Nm] +1%.
Power at medium rpm [hp] +1%; Torque at medium rpm [Nm] +3%; Max. Power [hp] +0.5%; Max. Torque [Nm] +1%.
Leistung in mittleren Drehzahlbereichen [PS] +1%; Drehmoment in mittleren Drehzahlbereichen [Nm] +3%; Max. Leistung [PS] +0.5%; Max. Drehmoment [Nm] +1%.
Puissance aux régimes moyens [cv] +1%; Couple aux régimes moyens [Nm] +3%; Max. Puissance [cv] +0.5%; Max. Couple [Nm] +1%.
Potencia a regímenes intermedios [cv] +1%; Par a regímenes intermedios [Nm] +3%; Máx. Potencia [cv] +0.5%; Máx. Par [Nm] +1%.
Potência nos regimes médios [cv] +1%; Torque nos regimes médios [Nm] +3%; Máx. Potência [cv] +0.5%; Máx. Torque [Nm] +1%.
平均出力 [HP] +1%; 平均トルク [Nm] +3%; 最大出力 [HP] +0.5%; 最大トルク [Nm] +1%.
中等转速下电压 [cv] +1%; 中等转速下扭矩 [Nm] +3%; 最大电压 [cv] +0.5%; 最大扭矩 [Nm] +1%.

Alleggerimento [kg] 2.0.
Weight reduction [kg] 2.0.
Gewichtsminderung [kg] 2.0.
Allégement [kg] 2.0.
Aligeramiento [kg] 2.0.
Alívio [kg] 2.0.
減量 [kg] 2.0.
減重 [kg] 2.0.

Da montare in abbinamento con [codice] 96481732AA.
Must be installed with [p/n] 96481732AA.
Zur Montage in Verbindung mit [Art.-Nr.] 96481732AA.
À installer en combinaison avec [référence] 96481732AA.
Para montar combinada con [código] 96481732AA.
A ser montada com [código] 96481732AA.
組み合わせて使用する部品[部品コード] 96481732AA.
结合 [代码] 安装 96481732AA.

96482071AA

STREETFIGHTER V2



This product is intended for racing vehicles used only in closed-course competition. Operation on public roads is prohibited by law.

Streetfighter



Silenziatori racing in titanio. L'inconfondibile design Ducati si unisce alla sapiente cura costruttiva di Akrapovič per ottenere il massimo che si possa chiedere a un impianto slip-on. Lo scarico, realizzato completamente in titanio e sviluppato in collaborazione con Ducati Corse, esalta tutta la grinta della moto e, oltre ad un importante incremento in termini di coppia e potenza sprigionati, garantisce una riduzione di peso rispetto allo scarico di serie. Completo di filtro aria in poliestere di derivazione racing, che, oltre ad essere più permeabile, garantisce un ottimo potere filtrante e una facile manutenzione. Dotato di una mappatura motore dedicata per rispondere alle specifiche esigenze della pista e garantire il massimo della performance.

Titanium racing silencers. The unmistakable Ducati design is combined with Akrapovič's skilful workmanship to get the most out of a slip-on system. Made entirely of titanium and developed in collaboration with Ducati Corse, the exhaust conveys all the grit of the bike and, in addition to providing a significant increase in terms of torque and power, ensures a reduction in weight compared to the standard exhaust. Complete with racing-derived polyester air filter that, besides being more permeable, guarantees excellent filtering power and easy maintenance. It is equipped with a dedicated engine map to meet specific racing requirements and ensure maximum performance.

Racing-Schalldämpfer aus Titan. Aus der Vereinigung des unverkennbaren Ducati Designs mit der gekonnten Detailpflege bei der Konstruktion von Akrapovič entstand das Beste, was man von einer Slip-on Anlage erwarten kann. Der vollkommen aus Titan gefertigte und in Zusammenarbeit mit Ducati Corse entwickelte Auspuff setzt den vollen Kampfegeist des Motorrad frei. Er garantiert nicht nur einen bedeutenden Anstieg in Sachen Drehmoment und Leistung sondern bringt im Vergleich zum serienmäßigen Auspuff auch noch weniger Gewicht auf die Waage. Komplett mit Luftfilter aus Polyester mit Ableitung aus dem Racing-Bereich, der nicht nur durchlässiger ist, sondern auch ein ausgezeichnetes Filtervermögen bietet und eine einfache Instandhaltung gewährleistet. Ausgestattet mit einem spezifischen Motor-Mapping, um den speziellen Anforderungen der Rennstrecke gerecht zu werden und maximale Leistung zu garantieren.

Silencieux racing en titane. Le design inimitable de Ducati s'allie au savoir-faire technique d'Akrapovič pour tirer le meilleur parti d'un système Slip-On. Entièrement réalisé en titane et développé en collaboration avec Ducati Corse, cet échappement booste l'agressivité de la moto et, en plus d'une augmentation importante du couple et de la puissance dégagés, il garantit une réduction de poids par rapport au système d'échappement standard. Équipé d'un filtre à air en polyester dérivé de l'univers racing, il est non seulement plus perméable, mais garantit aussi un excellent pouvoir de filtrage et un entretien facile. Doté de cartographie moteur dédiée pour répondre aux besoins spécifiques de la piste et assurer des performances maximales.

Silenciadores racing de titanio. El infundible diseño Ducati se une al experimentado desarrollo constructivo de Akrapovič para obtener el máximo resultado que se puede exigir a un sistema slip-on. El escape, realizado completamente de titanio y desarrollado en colaboración con Ducati Corse, acentúa toda la fuerza de la moto y, además de un importante incremento en términos de par y potencia liberados, garantiza una reducción de peso con respecto al escape de serie. Incluye filtro de aire de poliéster de derivación racing, que, además de ser más permeable, garantiza un óptimo poder filtrante y un mantenimiento sencillo. Dotado de una cartografía específica del motor para responder a las exigencias especiales de la pista y asegurar las máximas prestaciones.

Silenciadores racing de titânio. O infundível design Ducati junta-se à hábil construção da Akrapovič para tirar o máximo proveito do sistema slip-on. O escapamento, realizado totalmente em titânio e desenvolvido com a colaboração da Ducati Corse, ressalta toda a determinação da moto e, além de um considerável aumento em termos de torque e de potência irradiados, garante uma redução de peso em relação ao escapamento de série. Equipado com filtro de ar em poliéster de origem racing, que, além de ser mais impermeável, garante ótima filtragem e manutenção fácil. Dotado de mapeamento do motor dedicado, para atender às específicas exigências da pista e garantir o máximo desempenho.

チタン製レーシングサイレンサー。Ducati独特のデザインとAkrapovičの緻密な製造技術が結び付き、スリップオンシステムとして最高峰のサイレンサーが実現します。Ducati Corseとのコラボレーションにより開発されたフルチタン製エキゾーストが、バイクのすべてのポテンシャルを解放します。トルクとパワーが大幅にアップすることに加え、標準装備のエキゾーストに比べて軽量化も実現できます。また、レースマシン由来のポリエステル製エアフィルターも付属しています。このフィルターは高い透過性と優れたろ過性能を誇りながら、簡単にメンテナンスできるのが特徴です。専用エンジンマッピングで、サーキット走行での特殊なニーズに応える最高の性能を約束します。

钛合金竞赛 (racing) 消音器。杜卡迪的独特设计与 Akrapovič 的巧妙结构相结合, 以获得滑套式系统的最大性能。全面采用钛金属制成的排气装置是与 Ducati Corse 合作开发而得, 彰显了摩托车的粗犷感, 除了在扭矩和释放功率方面的提升之外, 相对于标准排气装置还减轻了质量。源自赛车的整套聚酯纤维空气过滤器, 除了防水性能外, 还保证了出色的过滤能力且易于维护。配备了专用的发动机映射以应对赛道的特殊需求并保证了最高的性能。



Potenza ai medi regimi [cv] +2%; Coppia ai medi regimi [Nm] +9%; Max. Potenza [cv] +2.5%; Max. Coppia [Nm] +2%.
Power at medium rpm [hp] +2%; Torque at medium rpm [Nm] +9%; Max. Power [hp] +2.5%; Max. Torque [Nm] +2%.
Leistung in mittleren Drehzahlbereichen [PS] +2%; Drehmoment in mittleren Drehzahlbereichen [Nm] +9%; Max. Leistung [PS] +2.5%; Max. Drehmoment [Nm] +2%.
Puissance aux régimes moyens [cv] +2%; Couple aux régimes moyens [Nm] +9%; Max. Puissance [cv] +2.5%; Max. Couple [Nm] +2%.
Potencia a regímenes intermedios [cv] +2%; Par a regímenes intermedios [Nm] +9%; Máx. Potencia [cv] +2.5%; Máx. Par [Nm] +2%.
Potência nos regimes médios [cv] +2%; Torque nos regimes médios [Nm] +9%; Máx. Potência [cv] +2.5%; Máx. Torque [Nm] +2%.
平均出力 [HP] +2%; 平均トルク [Nm] +9%; 最大出力 [HP] +2.5%; 最大トルク [Nm] +2%.
中等转速下电压 [cv] +2%; 中等转速下扭矩 [Nm] +9%; 最大电压 [cv] +2.5%; 最大扭矩 [Nm] +2%.

Alligierimento [kg] 5.0.
Weight reduction [kg] 5.0.
Gewichtsminderung [kg] 5.0.
Allégement [kg] 5.0.
Alligierimento [kg] 5.0.
Alívio [kg] 5.0.
減重 [kg] 5.0.
減重 [kg] 5.0.

96481732AA

STREETFIGHTER V2



This product is intended for racing vehicles used only in closed-course competition. Operation on public roads is prohibited by law.





Silenziatori. L'inconfondibile design Ducati si unisce alla sapiente cura costruttiva di Akrapovič per dar vita ad un esclusivo accessorio dallo spiccato carattere racing. Il corpo in lega di titanio e i fondelli in carbonio garantiscono leggerezza e resistenza alle alte temperature e, abbinati alla griglia a nido d'ape in corrispondenza del foro di uscita dei gas, donano un look ancora più aggressivo alle supersportive di Borgo Panigale. La coppia di silenziatori omologati migliora ulteriormente il rapporto peso - potenza della moto, grazie a un risparmio di peso pari a 0.8 kg, per una performance senza precedenti, pur rispettando i limiti di rumore imposti per legge. Lo stile di questo accessorio, realizzato dagli stessi designer che hanno creato le linee inconfondibili della Panigale V4, si sposa perfettamente con il look della moto, esaltandone l'animo racing. Una vera race-replica anche nell'inconfondibile sound.

Silencers. The unmistakable Ducati design is combined with Akrapovič's skilful workmanship to create an exclusive accessory with a strong racing character. The titanium alloy body and carbon endcaps guarantee lightness and resistance to high temperatures and, thanks to the honeycomb grid at the gas outlet hole, they give the supersport bikes of Borgo Panigale an even more aggressive look. The pair of approved silencers further improves the bike's power-to-weight ratio thanks to a savings of 0.8 kg, for an unprecedented performance, while respecting the noise emissions imposed by law. The style of this accessory, created by the same designers of the unmistakable lines of the Panigale V4, perfectly matches the look of the bike, enhancing its racing soul. A true race-replica also for the typical sound.

Schalldämpfer. Durch die Vereinigung des unverkennbaren Ducati Designs mit der gekonnten Detailpflege von Akrapovič in Sachen Konstruktion entstand ein exklusives Zubehörteil mit ausgeprägtem Rennsportcharakter. Der Körper aus Titanlegierung und die Endkappen aus Kohlefaser garantieren Leichtigkeit und Beständigkeit gegenüber hohen Temperaturen und verleihen in Kombination mit dem Wabengitter am Abgasauslass den SuperSport Motorrädern aus Borgo Panigale einen noch aggressiveren Look. Das Paar zugelassener Schalldämpfer sorgt dank der Gewichtseinsparung von 0.8 kg für ein noch besseres Gewichts-/Leistungsverhältnis des Motorrads, sodass unter Einhaltung der gesetzlich vorgeschriebenen Geräuschpegel beispiellose Performance geboten ist. Der Stil dieses Zubehörteils, das von denselben Designern, die der Panigale V4 ihre unverkennbaren Linien verliehen haben, verwirklicht wurde, passt perfekt zum Look des Motorrades und betont seine Racing Seele. Eine echte Race Replica - auch im unvergleichlichen Sound.

Silencieux. Le design inimitable de Ducati s'allie au savoir-faire technique d'Akrapovič pour créer un accessoire exclusif dont le caractère est typiquement racing. Le corps en alliage de titane et les culots en carbone garantissent la légèreté et la résistance aux températures élevées et, en combinaison avec la grille en nid d'abeille de l'orifice de sortie de gaz d'échappement, donnent aux motos supersport de Borgo Panigale une allure encore plus agressive. La paire de silencieux homologués améliore encore le rapport poids - puissance de la moto, grâce à un gain de poids de 0.8 kg, pour une performance inédite, tout en respectant les limites sonores imposées par la loi. Le style de cet accessoire, conçu par les designers qui ont créé les lignes uniques de la Panigale V4, s'harmonise parfaitement avec l'allure de la moto, mettant en valeur son âme racing. Une reproduction fidèle de l'échappement racing, y compris du point de vue du son.

Silenciadores. El inconfundible diseño de Ducati se une al experimentado desarrollo constructivo de Akrapovič para dar vida a un accesorio exclusivo con un carácter marcadamente racing. El cuerpo de aleación de titanio y las tapas de carbono garantizan ligereza y resistencia a las altas temperaturas y, combinados con la rejilla de nido de abeja en el orificio de salida de los gases, brindan a las superdeportivas de Borgo Panigale, un look todavía más agresivo. El par de silenciadores homologados mejora la relación peso - potencia de la moto, gracias a un ahorro de peso de 0.8 kg, para alcanzar prestaciones sin precedentes dentro de los límites de ruido prescritos por la ley. El estilo de este accesorio, realizado por los mismos diseñadores que crearon las líneas inconfundibles de la Panigale V4, se integra perfectamente con el look de la moto, resaltando su alma racing. Una auténtica race-replica incluso del sonido inconfundible.

Ponteiras. O inconfundível design Ducati junta-se à hábil construção de Akrapovič para dar vida a um exclusivo acessório com forte caráter racing. O corpo em liga de titânio e o fundo de carbono garantem leveza e resistência às altas temperaturas e, combinados com a grade de favo de mel em correspondência com o furo de saída de gás, dão uma aparência ainda mais imponente às supersportivas de Borgo Panigale. O par de ponteiras homologadas melhora ainda mais a relação peso-potência da moto, graças a uma economia de peso equivalente 0.8 kg, para um desempenho sem precedentes, respeitando os limites de ruído impostos por lei. O estilo deste acessório, realizado pelos mesmos designers que criaram as linhas inconfundíveis da Panigale V4, combina perfeitamente com o look da moto, exaltando a sua alma racing. Uma verdadeira réplica de corrida também no som inconfundível.

サイレンサー。Ducati独特のデザインとAkrapovičの緻密な製造技術が結び付き、レーシング資質が際立つこの特別なアクセサリに命を吹き込みます。チタン合金製ボディとカーボン製エンドキャップで、驚異的な軽さと優れた耐熱性を有します。排気口にハニカムグリッドが組み付けられ、ボルゴ・パニガレのスーパースポーツをさらにアグレッシブなスタイルに仕上げます。保安基準適合サイレンサーセットにより0.8 kgの軽量化が図られ、車両のパワーウェイトレシオのさらなる向上に貢献しています。騒音規制を守りながら、かつてない驚きのパフォーマンスを実現します。Panigale V4の個性的なボディラインを生み出した同じデザイナーが手がけたこのアクセサリのスタイルは、バイクのスタイルにぴったり調和しながら、レーシングスピリットを力強く表現しています。独特なサウンドも本物のレーシング・レプリカ。

消音器。杜卡迪的独特设计与 Akrapovič 的巧妙结构相结合，共同构建了这款具有强烈运动气息的专属配件。钛合金主体和碳纤维底板保证了轻便性和耐高温性，并与对应于排气孔的蜂窝状格栅相结合，为 Borgo Panigale 超级运动摩托车赋予了更具侵略性的外观。经认证的一对消音器进一步改进了摩托车的重量功率比，凭借减轻的 0.8 kg 重量，实现了前所未有的性能的同时依然符合法律规定的噪音限制。该配件的风格由创造 Panigale V4 鲜明线条的设计师共同创建，与摩托车的外观完美契合，深化了赛车的灵魂。其无与伦比的声音也完美还原了真正赛车。



Alleggerimento [kg] 0.8.
Weight reduction [kg] 0.8.
Gewichtsminderung [kg] 0.8.
Allégement [kg] 0.8.
Aligeramento [kg] 0.8.
Alívio [kg] 0.8.
減重 [kg] 0.8.
減重 [kg] 0.8.



96481931BA

STREETFIGHTER V4 >= MY21, STREETFIGHTER V4 S >= MY21, STREETFIGHTER V4 SP



96481712AA

STREETFIGHTER V4 >= MY21, STREETFIGHTER V4 S >= MY21, STREETFIGHTER V4 SP

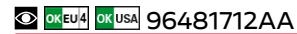

STREETFIGHTER V4 <= MY20, STREETFIGHTER V4 S <= MY20



Cover scarico in carbonio e titanio. La rete in titanio, di chiara ispirazione motogp, unita al look che solo il finishing della fibra di carbonio sa dare, enfatizza ulteriormente lo stile spiccatamente sportivo della moto. Un esclusivo accessorio che esalta l'indole racing di questa supersportiva.

Carbon and titanium exhaust cover. The titanium mesh – clearly inspired by the MotoGP – combined with the look that only a carbon fibre finish can give further emphasises the bike's distinctly sporty style. An exclusive accessory that brings out the true racing nature of this supersport bike.

Auspuffabdeckung aus Kohlefaser und Titan. Das sichtlich an der MotoGP inspirierte Titannetz, vereint mit einem Look, den nur ein Kohlefaser-Finish verleihen kann, bringt den ausgeprägt sportlichen Stil des Motorrads noch besser zum Vorschein. Ein exklusives Zubehör, das die Racing-Seele dieses Supersportlers unterstreicht.

Cache échappement en carbone et titane. La maille en titane, inspirée clairement du MotoGP, combinée à l'allure que seule la finition de la fibre de carbone a le pouvoir de donner, met encore plus en évidence le style ultra-sportif de la moto. Un accessoire exclusif qui exalte le caractère racing de cette moto supersportive.

Cover escape de carbono y titanio. La red de titanio, de evidente inspiración motogp, además del look que solo el acabado de la fibra de carbono sabe dar, enfatiza aún más el estilo notablemente deportivo de la moto. Un accesorio exclusivo que acentúa la indole racing de esta superdeportiva.

Cobertura do escapamento em carbono e titânio. A malha em titânio, claramente inspirada na MotoGP, junto ao visual que apenas o acabamento em fibra de carbono pode oferecer, enfatiza ainda mais o estilo esportivo da moto. Um acessório exclusivo que destaca a índole racing desta superesportiva.

カーボン&チタン製エキゾーストカバー MotoGPに由来するチタン製メッシュとカーボンファイバー仕上特有の外観が、独特のスポーティスタイルを一層強調します。このスーパースポーツのレース気質を際立たせる特別アクセサリです。

碳纤维和钛合金排气罩。明显受到 MotoGP 启发的钛金属网，结合了碳纤维呈现的独特外观，进一步彰显了摩托车的独特运动风格。独家配件增强了这款超级运动摩托车的赛车性能。

M 96481682AA

STREETFIGHTER V2



Streetfighter

Potenziamento motore - Engine performance upgrades - Motorleistungsausbau - Préparation moteur - Potencia motor - Potência motor - エンジンパワーアップセット - 发动机加强件

Coperchio frizione scomponibile. Accessorio in lega di magnesio indispensabile per il montaggio della frizione a secco nei veicoli non predisposti. Contiene tutto il necessario per l'installazione di questa frizione, un vero e proprio must per i Ducatisti più esigenti.

Modular clutch cover Magnesium alloy accessory required for the installation of the dry clutch in non-pre-set vehicles. It includes everything necessary for the installation of this clutch. A real must-have for the most demanding Ducatistas.

Zerlegbarer Kupplungsdeckel Zubehör aus Magnesiumumlegierung - unerlässlich für die Montage der Trockenkupplung an Fahrzeugen, die nicht entsprechend ausgelegt sind. Enthält alle für die Montage dieser Kupplung erforderlichen Teile - ein echtes Must für die anspruchvollsten Ducatisti.

Couvercle d'embrayage démontable Accessoire en alliage de magnésium indispensable pour le montage de l'embrayage à sec dans les véhicules non prédisposés. Il contient tout le nécessaire pour l'installation de cet embrayage, un véritable must pour les Ducatistes les plus exigeants.

Tapa embrague desmontable Accesorio de aleación de magnesio indispensable para el montaje del embrague en seco en los vehículos no preparados. Contiene todo lo necesario para la instalación de este embrague, un componente imprescindible para los Ducatistas más exigentes.

Tampa da embreagem desmontável Acessório em liga de magnésio indispensável para a montagem da embreagem seca nos veículos não predispostos. Contém tudo o que é necessário para a instalação desta embreagem, um verdadeiro must para os fãs mais exigentes da Ducati.

分解可能なクラッチカバー 装着が想定されていない車両に乾式クラッチを取り付けるために必要なマグネシウム合金製アクセサリ。要求の高いドゥカティスタにとってのマストアクセサリ、乾式クラッチの取り付けに必要な部品がすべて含まれています。

分体式离合器罩 镁合金配件对于未准备好的车辆中的干式离合器的组装必不可少。包含安装离合器所需的一切，这是要求最为苛刻的 Ducatisti 的真正必备配件。



Da montare in abbinamento con [codice] 96080031AA. Must be installed with [p/n] 96080031AA. Zur Montage in Verbindung mit [Art.-Nr.] 96080031AA. À installer en combinaison avec [référence] 96080031AA. Para montar combinada con [código] 96080031AA. A ser montada com [código] 96080031AA. 組み合わせて使用する部品[部品コード] 96080031AA. 结合 [代码] 安装 96080031AA.

Include molla antialteltamento da 50 Kg. It includes 50 kg anti-hop spring. Enthält auch die Antheppung-Feder für 50 kg. Il comprend le ressort anti-rebondissement de 50 kg. Incluye muelle antirebote de 50 kg. Inclui mola antirrebote de 50 kg. スリッパースプリング 50 kg が含まれます。包括 50 kg 的防跳弹簧。

M 96080052AA

STREETFIGHTER V4, STREETFIGHTER V4 S



Kit frizione a secco. Come in MotoGP, dove l'unica cosa che conta è la prestazione massima, la frizione a secco viene resa disponibile anche per questo modello. Si tratta di una frizione STM EVO-SBK, realizzata in alluminio dal pieno con campana e pacco dischi da 48 denti; i dischi sono 9 condotti e 9 guarniti con diametro di 138 mm. Nell'utilizzo della moto in pista si hanno importanti benefici nel feeling di guida; in particolare la frizione a secco garantisce una più efficace funzione anti-saltellamento anche nelle scalate più aggressive e una maggiore fluidità in tutte le fasi di "off-throttle"; a questo si aggiunge la possibilità di personalizzare il livello di freno motore "meccanico" scegliendo una diversa molla secondaria tra quelle disponibili a catalogo. Un importante plus è l'assenza di resistenza opposta dall'olio motore ed un olio più pulito, in quanto le polveri di usura dei dischi non vengono convogliate nel circuito di lubrificazione. Il carattere racing della frizione a secco ed il suo iconico sound rappresentano un valore aggiunto entusiasmante per i Ducatisti più appassionati.

Dry clutch kit. Just like in MotoGP, where the only thing that matters is utmost performance, the dry clutch is also made available for this model. This is an STM EVO-SBK clutch made from billet aluminium with housing and 48-tooth plate pack. The plates are 9 driven and 9 lined with a diameter of 138 mm. When racing on the track there are important benefits in ease of handling. Specifically, the dry clutch ensures a more effective slipper function, even during the most aggressive downshifts, and greater fluidity during all "off-throttle" stages. In addition, the "mechanical" engine brake level can be customised by choosing a different secondary spring from those available from the catalogue. Other important advantages are the absence of resistance from the engine oil and cleaner oil since the plate wear dust is not conveyed into the lubrication circuit. The racing character of the dry clutch and its iconic sound are exciting added benefits for the most passionate Ducatistas.

Kit Trockenkupplung. Wie beim MotoGP, wo nur die maximale Power zählt. Diese Trockenkupplung wird nun auch für dieses Modell verfügbar sein. Damit ist die Kupplung STM EVO-SBK gemeint: ein aus dem Vollen bearbeitetes Alu-Bauteil mit Kupplungsglocke und -scheibenpaket mit 48 Zähnen, 9 Mitnehmer-scheiben und 9 Belagscheiben mit einem Durchmesser von 138 mm. Beim Einsatz des Motorrads auf der Rennstrecke bietet sie ausschlaggebende Vorteile in Sachen Fahrgefühl. Insbesondere garantiert die Trockenkupplung eine wirksamere Antihopping-Funktion und in allen „off-throttle“-Phasen ein flüssigeres Ansprechverhalten. Dazu kommt noch die Möglichkeit einer individuellen Anpassung der „mechanischen“ Motorbremskraft, wenn eine andere Sekundärfeder aus dem Katalogangebot gewählt wird. Ein wichtiger Pluspunkt ist der Wegfall des vom Motoröl gebotenen Widerstands und ein saubereres Öl, da der durch den Verschleiß der Scheiben entstehende Staub nicht in das Schmiersystem gelangt. Der Racing-Charakter der Trockenkupplung und der kultige Sound bieten den leidenschaftlichsten Ducatisti einen Zusatzwert, von dem sie begeistert sein werden.

Kit d'embrayage à sec. Comme en MotoGP, où la seule chose qui compte est la performance maximale, l'embrayage à sec est disponible également sur ce modèle. Il s'agit d'un embrayage STM EVO-SBK, réalisé en aluminium usiné dans la masse avec cloche et empilage des disques de 48 dents ; les disques sont 9 menés et 9 garnis avec un diamètre de 138 mm. Dans l'utilisation de la moto sur piste, on obtient des bénéfices importants dans le feeling de conduite, en particulier l'embrayage à sec garantit une fonction anti-rebondissement plus efficace dans les rétrogradages plus agressifs et une fluidité plus élevée dans toutes les phases de « off-throttle » ; à tout cela s'ajoute la possibilité de personnaliser le niveau de frein moteur « mécanique » en choisissant un ressort secondaire différent parmi ceux disponibles sur le catalogue. Une autre caractéristique importante est l'absence de résistance opposée par l'huile moteur et une huile plus propre, étant donné que les poussières d'usure des disques ne sont pas convoyées dans le circuit de graissage. Le caractère racing de l'embrayage à sec et son sound iconique représentent une valeur ajoutée enthousiasmante pour les Ducatistes plus passionnés.

Kit embrague en seco. Como en la MotoGP, donde lo único que cuenta es la máxima prestación, el embrague en seco está disponible también para este modelo. Se trata de un embrague STM EVO-SBK, realizado de aluminio macizo con caja y paquete discos de 48 dientes; los discos son 9 conducidos y 9 reforzados con diámetro de 138 mm. Para el uso de la moto en pista se obtienen importantes beneficios en términos de sensaciones durante la conducción, en particular el embrague en seco garantiza una función antirrebote más eficaz incluso al pasar a marchas inferiores de forma agresiva y una mayor fluidez en todas las fases de "off-throttle"; a ello se añade la posibilidad de personalizar el nivel de freno motor "mecánico" eligiendo un muelle secundario diferente de entre los disponibles en el catálogo. Una importante contribución es la ausencia de resistencia opuesta del aceite motor y un aceite más limpio, ya que el polvo de desgaste de los discos no se dirige al circuito de lubricación. El carácter racing del embrague en seco y su icónico sonido representan un valor añadido atractivo para los Ducatistas más apasionados.

Conjunto de embreagem seca. Como na MotoGP, onde o que conta é o desempenho máximo, a embreagem seca também está disponível para esse modelo. Trata-se de uma embreagem STM EVO-SBK, realizada em alumínio com campânula e discos de 48 dentes; são 9 discos conduzidos e 9 discos revestidos com 138 mm de diâmetro. Durante o uso da moto na pista há importantes benefícios ao pilotar; em particular, a embreagem seca garante uma função antirrebote mais eficaz mesmo nas reduções de marcha mais agressivas e maior fluidez em todas as fases de "off-throttle"; também é possível personalizar o nível de freagem "mecânica" do motor escolhendo uma mola secundária diferente entre aquelas disponíveis no catálogo. Uma vantagem importante é a ausência de resistência oposta pelo óleo do motor e um óleo mais limpo, visto que as poeiras de desgaste dos discos não são transportadas para o circuito de lubrificação. A característica racing da embreagem seca e o seu icônico som representam um valor agregado entusiasmante para os fãs mais apaixonados da Ducati.

乾式クラッチキット。必要なのは最高の性能だけ、そんなMotoGPと同じように、乾式クラッチがこのモデルにも搭載できるようになりました。このSTM EVO-SBKクラッチはハウジングと48歯クラッチプレートパックを備えるアルミニウム製で、ドリブンプレート9枚とドライブプレート9枚(直径138mm)から成ります。サーキットでバイクを使用する場合には、運転時のフィーリングに大きなメリットがあります。特に乾式クラッチでは、急激なシフトダウン時にもスリッパ機構がより効果的に働き、スロットルオフ時でも滑らかな走行が可能です。これに加えて、カタログから異なるセカンダリースプリングを選ぶことで、エンジンブレーキの機械レベルでのカスタマイズが可能です。重要なプラス要素は、エンジンオイルによる抵抗がないことと、プレートの摩耗屑が潤滑回路に運ばれないためエンジンオイルがきれいであることです。乾式クラッチのレーシング特性と象徴的なエンジンサウンドは、熱心なドゥカティストにとって魅力的な付加価値といえるものです。

干式离合器套件。如最强性能是唯一考量的MotoGP一样，干式离合器同样可以用于此型号。这一款离合器为STM EVO-SBK，采用铝坯制成，带有钟形外壳及48齿圆盘组件；直径为138mm，具有9个从动盘和9个压盘。在摩托车赛道使用的情况下，干式离合器在驾驶感上有很重要的优势；具体而言，干式离合器即使在最陡的破路上可以保证更加有效的防跳跃功能，在全部“熄火”阶段也能保证最大的流动性；除此之外，干式离合器还通过在目录中可用的弹簧中选择不同的二级弹簧来对“机械”发动机制动等级进行个性化设置。另一个重要的提升项是，不存在与发动机油相反的阻力，因为盘片磨损的粉末不会输送到润滑回路中，因此机油更加洁净。干式离合器的运动特性和标志性的声音是为最富激情的杜卡迪车迷奉上的令人兴奋的附属价值。

    96080031AA

STREETFIGHTER V4, STREETFIGHTER V4 S



Da montare in abbinamento con [codice] 96080051AA, 96080052AA. Must be installed with [p/n] 96080051AA, 96080052AA. Zur Montage in Verbindung mit [Art.-Nr.] 96080051AA, 96080052AA. À installer en combinaison avec [référence] 96080051AA, 96080052AA. Para montar combinada con [código] 96080051AA, 96080052AA. A ser montada com [código] 96080051AA, 96080052AA. 組み合わせて使用する部品[部品コード] 96080051AA, 96080052AA. 结合 [代码] 安装 96080051AA, 96080052AA.



This product is intended for racing vehicles used only in closed-course competition. Operation on public roads is prohibited by law.



Molla antisaltellamento. Disponibile con carico di 70 Kg, per permetterne la regolazione e personalizzare il livello del freno motore. Grazie ai diversi settaggi disponibili, anche i piloti più esigenti troveranno l'impostazione che più si adatta al proprio stile di guida. Un accessorio che farà la differenza in termini di prestazioni e permetterà di assaporare ulteriormente il brivido di guidare questa moto.

Slipper spring. Available with a 70 kg load to allow adjustment and customisation of the engine brake level. Thanks to the different settings available, even the most demanding riders will find the setting that best suits their riding style. An accessory that will make all the difference in terms of performance, allowing you to further savour the thrill of riding this motorcycle.

Antihopping-Feder. Mit 70 kg Spannung verfügbar, um die Einstellung und Personalisierung der Motorbremse zu ermöglichen. Dank der verschiedenen, verfügbaren Settings werden auch anspruchsvollste Fahrer die Einstellung finden, die am besten zu ihrem Fahrstil passt. Ein Zubehörteil, das in Sachen Leistung den Unterschied machen wird, damit Sie den Nervenkitzel dieses Motorrads noch besser genießen können.

Ressort anti-rebondissement. Disponible avec une charge de 70 kg pour permettre le réglage et la personnalisation du niveau du frein moteur. Grâce aux différents réglages disponibles, même les pilotes les plus exigeants trouveront la configuration qui convient le mieux à leur style de conduite. Un accessoire qui fera la différence en termes de performances et vous permettra de profiter à fond des sensations de conduite de cette moto.

Muelle antirebote. Disponible con carga de 70 kg, para permitir la regulación y personalizar el nivel del freno motor. Gracias a las diferentes selecciones disponibles, incluso los pilotos más exigentes encontrarán la configuración que más se adapta al propio estilo de conducción. Un accesorio que marcará la diferencia en términos de prestaciones y permitirá disfrutar aún más la emoción de conducir esta moto.

Cover frizione a secco. Studiata per offrire un'ottimale ventilazione della frizione a secco nell'utilizzo in pista, è realizzata in alluminio dal pieno, finemente lavorato di CNC, e anodizzato nero per garantire un'elevata resistenza e mantenere l'aspetto originale nel tempo. Il design lineare ma deciso esalta la preziosa estetica della moto, donandole un autentico stile racing ed esaltando il tipico sound sportivo della frizione a secco.

Dry clutch cover. Designed to offer optimum ventilation of the dry clutch during track use, it is made of billet aluminium, finely CNC machined, and anodised black to guarantee high resistance and maintain its original appearance over time. The linear but decisive design supplements the fine aesthetics of the bike, giving it an authentic racing style and enhancing the typical sporty sound of the dry clutch.

Cover für Trockenkupplung. Bietet eine optimale Belüftung der Trockenkupplung beim Rennstreckeneinsatz und besteht aus dem Vollen bearbeitetem, fein mit CNC-Verfahren bearbeitetem, schwarz eloxiertem Aluminium, sodass hohe Widerstandsfähigkeit und die Beibehaltung des ursprünglichen Aussehens über die Zeit hinweg garantiert sind. Das lineare, jedoch entschlossene Design hebt die edle Ästhetik des Motorrads hervor und verleiht ihm einen echten Racing-Stil, mit einer Betonung, die auf dem typisch sportlichen Sound der Trockenkupplung liegt.

Cache d'embrayage à sec. Conçu pour offrir une ventilation optimale de l'embrayage à sec en cas d'utilisation sur piste, il est réalisé en aluminium taillé dans la masse, finement usiné par CNC, et anodisé noir pour assurer une résistance élevée et conserver son aspect d'origine au fil du temps. Le design linéaire mais mordant rehausse l'esthétique soignée de la moto, lui conférant un style racing authentique et exaltant le son sportif qui caractérise l'embrayage à sec.

Cover embrague en seco. Estudiado para ofrecer una óptima ventilación del embrague en seco durante el uso en pista, está realizado de aluminio de pieza maciza, elaborado con precisión de CNC, y anodizado negro para garantizar una elevada resistencia y mantener el aspecto original a lo largo del tiempo. El diseño lineal pero definido acentúa la estética refinada de la moto, brindando un auténtico estilo racing y acentuando el típico sonido deportivo del embrague en seco.

Mola antirebote. Disponível com carga de 70 Kg, para permitir o seu ajuste e personalizar o nível do freio motor. Graças aos diversos ajustes disponíveis, os pilotos mais exigentes também encontram a configuração mais adequada ao seu estilo de pilotagem. Um acessório que faz a diferença em termos de desempenho e permite experimentar o arrepio ao pilotar essa moto.

スリッパークラッチスプリング 負荷70 Kgのスリッパークラッチスプリングが用意され、エンジンブレーキレベルを自分の好みに調節することができます。複数設定により、要求の厳しいライダーもライディングスタイルに合った最適な設定を見つけることが可能です。パフォーマンスに違いを生み、このバイクのスリリングなライディングを体感できるアクセサリです。

滑动式离合器弹簧。可选载重 70 公斤，可以调节并定制发动机制动水平。由于提供了不同的设置，即便是最严苛的车手也可以找到最适合其驾驶风格的设置。这款配件将在性能方面有所作为，让您进一步体验驾驶快感。

96080041AE

STREETFIGHTER V4, STREETFIGHTER V4 S, STREETFIGHTER V4 SP



Da montare in abbinamento con [codice] 96080031AA. Must be installed with [p/n] 96080031AA. Zur Montage in Verbindung mit [Art.-Nr.] 96080031AA. À installer en combinaison avec [référence] 96080031AA. Para montar combinada con [código] 96080031AA. A ser montada com [código] 96080031AA. 組み合わせて使用する部品[部品コード] 96080031AA. 结合 [代码] 安装 96080031AA.

Il codice 96080031AA è di serie per Streetfighter V4 SP. Part no. 96080031AA is supplied as standard for Streetfighter V4 SP. Die Artikelnummer 96080031AA ist bei der Streetfighter V4 SP serienmäßig. La référence 96080031AA est de série pour Streetfighter V4 SP. El código 96080031AA es de serie para Streetfighter V4 SP. O código 96080031AA é de série para Streetfighter V4 SP. 部品番号・96080031AA は、Streetfighter V4 SP に標準搭載されています。代码 96080031AA 为 Streetfighter V4 SP 标配。



97381131AA

STREETFIGHTER V4, STREETFIGHTER V4 S, STREETFIGHTER V4 SP



This product is intended for racing vehicles used only in closed-course competition. Operation on public roads is prohibited by law.

Tampa de embreagem seca. Concebida para oferecer uma ótima ventilação da embreagem seca durante o uso na pista, é realizada em alumínio, finamente usinado em CNC, e anodizado preto para garantir elevada resistência e manter a aparência original ao longo do tempo. O design linear e determinado destaca a preciosa estética da moto, dando-lhe um autêntico estilo racing e destacando o típico som esportivo da embreagem seca.

乾式クラッチカバー。サーキット走行時に乾式クラッチの冷却が最適になるように設計されています。高強度アルミニウム製で、時間が経ってもその美しさは変わりません。直線的でシャープなデザインがバイクの美しい外観により正統レーシング・スタイルを演出し、レースマシン特有の乾式クラッチのサウンドを響かせます。

干式离合器罩。旨在赛道上使用时为干式离合器提供最佳的通风效果，采用铝坯加工而成，经 CNC 精细加工，黑色阳极氧化，确保了高耐用性和持久的原始外观。流线型的简洁设计突显了摩托车的珍贵美感，同时为其增添了真正的赛车风格，同时增强了干式离合器的典型运动声音。



Da montare in abbinamento con [codice] 96080031AA. Must be installed with [p/n] 96080031AA. Zur Montage in Verbindung mit [Art.-Nr.] 96080031AA. À installer en combinaison avec [référence] 96080031AA. Para montar combinada con [código] 96080031AA. A ser montada com [código] 96080031AA. 組み合わせて使用する部品[部品コード] 96080031AA. 结合 [代码] 安装 96080031AA.

Il codice 96080031AA è di serie per Streetfighter V4 SP. Part no. 96080031AA is supplied as standard for Streetfighter V4 SP. Die Artikelnummer 96080031AA ist bei der Streetfighter V4 SP serienmäßig. La référence 96080031AA est de série pour Streetfighter V4 SP. El código 96080031AA es de serie para Streetfighter V4 SP. O código 96080031AA é de série para Streetfighter V4 SP. 部品番号・96080031AA は、Streetfighter V4 SP に標準搭載されています。代码 96080031AA 为 Streetfighter V4 SP 标配。



Cover frizione a secco. Studiata per offrire un'ottimale ventilazione della frizione a secco nell'utilizzo in pista, esaltandone il caratteristico sound. La leggerezza e la resistenza della fibra di carbonio si uniscono al look racing in un accessorio dal DNA spiccatamente sportivo.

Dry clutch cover. Designed to offer optimum ventilation of the dry clutch during track use, enhancing its characteristic sound. The lightness and strength of the carbon fibre combine with the race-ready look in an accessory that has a uniquely sporty DNA.

Cover für Trockenkupplung. Bietet eine ausgezeichnete Belüftung der Trockenkupplung beim Rennstreckeneinsatz und betont den charakteristischen Sound. Die Faktoren Leichtigkeit und Widerstandsfähigkeit der Kohlefaser in Kombination mit dem Racing-Look, in einem Zubehörteil mit ausgeprägt sportlichem Charakter.

Cache d'embrayage à sec. Conçu pour offrir une ventilation optimale de l'embrayage à sec en cas d'utilisation sur piste, il en exalte le son distinctif. La légèreté et la résistance de la fibre de carbone s'allient à l'allure racing dans un accessoire à l'âme typiquement sportive.

Cover embrague en seco. Estudiado para ofrecer una óptima ventilación del embrague en seco durante el uso en pista, acentuando el sonido característico. La ligereza y la resistencia de la fibra de carbono se unen al look racing en un accesorio con ADN altamente deportivo.

Tampa de embreagem seca. Estudada para oferecer uma perfeita ventilação da embreagem seca durante o uso na pista, destacando o seu característico som. A leveza e a resistência da fibra de carbono unem-se ao visual racing em um acessório com DNA tipicamente esportivo.

乾式クラッチカバー。サーキット走行時に乾式クラッチの冷却が最適になるように開発され、特徴的なサウンドを響かせます。カーボンファイバーの軽さと強度、レーシングルックが、スポーツ DNA から生まれたアクセサリの中でひとつになります。

干式离合器罩。旨在赛道上使用时为干式离合器提供最佳的通风效果，同时增强了其典型性的声音。碳纤维的轻盈性和耐用性结合了具有独特运动 DNA 配件的赛车外观。



Da montare in abbinamento con [codice] 96080031AA. Must be installed with [p/n] 96080031AA. Zur Montage in Verbindung mit [Art.-Nr.] 96080031AA. À installer en combinaison avec [référence] 96080031AA. Para montar combinada con [código] 96080031AA. A ser montada com [código] 96080031AA. 組み合わせて使用する部品(部品コード) 96080031AA. 结合 [代码] 安装 96080031AA.

Il codice 96080031AA è di serie per Streetfighter V4 SP. Part no. 96080031AA is supplied as standard for Streetfighter V4 SP. Die Artikelnummer 96080031AA ist bei der Streetfighter V4 SP serienmäßig. La référence 96080031AA est de série pour Streetfighter V4 SP. El código 96080031AA es de serie para Streetfighter V4 SP. O código 96080031AA é de série para Streetfighter V4 SP. 部品番号: 96080031AA は、Streetfighter V4 SP に標準搭載されています。代码 96080031AA 为 Streetfighter V4 SP 标配。

96981251AA

STREETFIGHTER V4, STREETFIGHTER V4 S



This product is intended for racing vehicles used only in closed-course competition. Operation on public roads is prohibited by law.





Carbonio - Carbon - Kohlefaser - Carbone - Carbono -Carbono - カーボン - 碳纤维材质

Parafango anteriore in carbonio. La leggerezza e la resistenza della fibra di carbonio si uniscono a un design lineare per offrire un'ottima protezione da pioggia e detriti, esaltando il look aggressivo di questa naked senza rivali.

Carbon front mudguard. The lightness and strength of the carbon fibre are combined with a streamlined design to offer excellent protection from rain and debris, enhancing this unrivalled naked aggressive look.

Vorderer Kotflügel aus Kohlefaser. Die Leichtigkeit und Festigkeit der Kohlefaser vereinen sich mit dem linearen Design, um einen optimalen Schutz vor Regen und Schmutz zu bieten – dies alles mit einer besonderen Betonung des aggressiven Looks dieses Naked Bikes ohne Rivalen.

Garde-boue avant en carbone. La légèreté et la résistance de la fibre de carbone s'allient à un design linéaire pour offrir une excellente protection contre la pluie et les débris, rehaussant ainsi l'allure agressive de cette naked inégalée.

Guardabarros delantero de carbono. La ligereza y la resistencia de la fibra de carbono se unen a un diseño lineal para ofrecer una óptima protección de lluvia y detritos, acentuando el look audaz de esta inigualable moto naked.

Paralama dianteiro em carbono. A leveza e a resistência da fibra de carbono se unem ao design linear para oferecer ótima proteção contra chuva e detritos, exaltando o visual robusto dessa naked sem rivais.

カーボン製フロントマッドガード カーボンファイバーの軽さと剛性が直線的なデザインと融合し、並ぶものないこのネイキッドバイクのアグレッシブなルックを強調しながら、雨や破片からしっかりと保護します。

碳纤维前部挡泥板。碳纤维的轻盈性和耐用性与流线型的设计相结合，这不仅能够有效抵御雨水和碎石，同时还突显了这款无与伦比的裸车所具有的气势蓬勃的外形。

M 96989971A

STREETFIGHTER V2, STREETFIGHTER V4,
STREETFIGHTER V4 S



Parafango posteriore in carbonio. La leggerezza e la resistenza della fibra di carbonio si uniscono a un design lineare per offrire un'ottima protezione da pioggia e detriti, esaltando il look prettamente racing della superbike per eccellenza. Compatibile con l'utilizzo di pneumatici da pista e termocoperte.

Carbon rear mudguard. The lightness and strength of the carbon fibre are combined with a streamlined design to offer excellent protection from rain and debris, enhancing the superbike's pure racing look. Compatible with track tyres and tyre warmers.

Hinterer Kotflügel aus Kohlefaser. Die Leichtigkeit und Festigkeit der Kohlefaser vereinigen sich mit dem linearen Design, um einen optimalen Schutz vor Regen und Schmutz zu bieten - dies alles mit einer besonderen Betonung des typischen Racing-Looks dieses Superbikes. Kompatibel bei Verwendung von Rennreifen und Reifenwärmer.

Garde-boue arrière en carbone. La légèreté et la résistance de la fibre de carbone s'allient à un design linéaire pour offrir une excellente protection contre la pluie et les débris, rehaussant ainsi l'allure typiquement racing de la superbike par excellence. Compatible avec les pneus de piste et les couvertures chauffantes.

Guardabarros trasero de carbono. La ligereza y la resistencia de la fibra de carbono se unen a un diseño lineal para ofrecer una óptima protección de lluvia y detritos, acentuando el look exclusivamente racing de la superbike por excelencia. Compatible con el uso de neumáticos de pista y calentadores de neumáticos.

Para-lama traseiro de carbono. A leveza e a resistência da fibra de carbono se unem ao design linear para oferecer ótima proteção contra chuva e detritos, exaltando o visual tipicamente racing da superbike por excelência. Compatível com a utilização de pneus de pista e coberturas térmicas.

カーボン製リアマッドガード カーボンファイバーの軽さと剛性が直線的なデザインと融合し、スーパーバイクのレーシングルックを強調しながら、雨や破片からしっかりと保護します。サーキット専用タイヤとタイヤウォーマーの使用に対応しています。

碳纤维后挡泥板。碳纤维的轻盈性和耐用性与流线型的设计相结合，这不仅能够有效抵御雨水和碎石，同时还突显了这款具备卓越性能的超级摩托所呈现的完美赛车级外观。可以与赛道轮胎和暖胎器的兼容使用。

M 96989981A

STREETFIGHTER V4, STREETFIGHTER V4 S, STREETFIGHTER V4 SP



Streetfighter

Parafango posteriore in carbonio. Design pulito e filante si integra perfettamente con la linea della moto. Studiato appositamente per essere montato in abbinamento al gruppo di scarico completo in titanio.

Carbon rear mudguard. Clean and sleek design that perfectly reflects the bike's line. Designed specifically to be mounted together with the complete titanium exhaust assembly.

Hinterer Kotflügel aus Kohlefaser. Klares und schlankes Design, das sich perfekt in die Linie des Motorrads integriert. Extra entwickelt, um gemeinsam mit der kompletten Auspuffeinheit aus Titan montiert werden zu können.

Garde-boue arrière en carbone. Design épuré et effilé qui s'intègre parfaitement dans la ligne de la moto. Spécialement conçu pour être posé en combinaison avec l'ensemble d'échappement complet en titane.

Guardabarros trasero de carbono. Diseño definido y aerodinámico se integra perfectamente con la línea de la moto. Estudiado específicamente para montar en combinación con el grupo de escape completo de titanio.

Para-lama traseiro de carbono. Design simples e elegante que se integra perfeitamente com a linha da moto. Concebido especificamente para ser montado com o grupo de escapamento completo de titânio.

カーボン製リアマッドガード バイクのボディラインと見事に調和するクリアで流れるようなデザイン。チタン製コンプリートエキゾーストユニットと組み合わせて取り付けられるように設計されています。

碳纤维后挡泥板。干净的流线设计与摩托车的线条完全融合。专门设计与全套钛合金排气组件一并安装。



Da montare in abbinamento a gruppo di scarico completo Racing basso. To be mounted in combination with the low complete Racing exhaust system.

In Kombination mit der kompletten niedrig gelegte Racing-Auspuffeinheit zu montieren.

À monter en association avec système d'échappement complet Racing bas.

Para instalar en combinación con el grupo de escape completo Racing bajo.

Para montar com o grupo de escapamento completo Racing baixo.

ローポジションレーシングコンプリートエキゾーストユニットと組み合わせて取り付けてください。

与整套赛车低排气组件搭配安装。

Non compatibile con Silenziatori Racing.

Not compatible with Racing Silencers.

Nicht mit Racing-Schalldämpfern kompatibel.

Non compatible avec Silencieux Racing.

No compatible con los silenciadores Racing.

Não compatível com Ponteiros Racing.

レーシングサイレンサーと組み合わせて取り付けられません。

与赛车消音器不兼容。



M 96981161A

STREETFIGHTER V4, STREETFIGHTER V4 S, STREETFIGHTER V4 SP



Non compatibile con scarico OEM.

Not compatible with OEM exhausts.

Nicht mit dem OEM-Auspuff kompatibel.

Non compatible avec échappement OEM.

No compatible con escape OEM.

Incompatible com o escape OEM.

OEMエキゾーストと一緒に取り付けられません。

与 OEM 排气装置不兼容。



M 96900312A

STREETFIGHTER V2

Parafango posteriore in carbonio. Compatibile con l'utilizzo di pneumatici da pista e termocoperte. Design pulito e filante con un'impronta prettamente racing.

Carbon rear mudguard. Compatible with track use tires and tire warmers. A clean streamlined design with a decidedly racing style.

Hinterer Kotflügel aus Kohlefaser. Bei montierter Rennbereifung und Reifenwärmern verwendbar. Sauberes und schlankes Design im typischem Racing-Look.

Garde-boue arrière en carbone. Compatible avec l'utilisation de pneus de compétition et de couvertures chauffantes. Design net et filant avec une empreinte typiquement racing.

Guardabarros trasero de carbono. Compatible con el uso de neumáticos para pista y calentadores. Diseño limpio y aerodinámico con una presentación netamente racing.

Para-lama traseiro de carbono. Compatível com a utilização de pneus de pista e coberturas térmicas. Design prático e aerodinâmico com um estilo absolutamente racing.

カーボン製リアマッドガード。サーキット用タイヤおよびタイヤウォーマーと共に使用可能。典型的なレーシングの特徴を持ったクリアで流線型のデザイン。

碳纤维后挡泥板。可以与赛道轮胎和暖胎器的兼容使用。清爽的流线型设计带有纯粹的赛车印记。



Cover telaio in carbonio. La leggerezza e la resistenza della fibra di carbonio si uniscono all'inconfondibile design in stile Streetfighter in un esclusivo accessorio, creato per garantire la massima protezione del telaio da graffi accidentali e donare alla moto un look ancora più aggressivo, esaltandone l'animo racing.

Carbon frame cover The lightness and strength qualities of carbon fibre are combined with the unmistakable Streetfighter style design in an exclusive accessory, created to ensure maximum protection of the frame from accidental scratches and give the bike an even more aggressive look, enhancing its racing spirit.

Rahmencover aus Kohlefaser Die Leichtigkeit und Widerstandsfähigkeit der Kohlefaser vereinen sich mit dem unverkennbaren Design im Streetfighter Stil zu einem exklusiven Zubehörteil, das maximalen Schutz des Rahmens vor versehentlichen Kratzern gewährleistet, dem Motorrad einen noch aggressiveren Look verleiht und seine Racing Seele hervorhebt.

Cache cadre en carbone La légèreté et la robustesse de la fibre de carbone sont combinées au design unique du style Streetfighter dans un accessoire exclusif, créé pour assurer une protection maximale du cadre contre les rayures accidentelles et donner à la moto un look encore plus agressif, mettant en valeur son esprit racing.

Cover bastidor de carbono La ligereza y la resistencia de la fibra de carbono se unen al diseño inconfundible del estilo Streetfighter en un accesorio exclusivo, creado para garantizar la máxima protección del bastidor contra arañazos accidentales y brindar a la moto un look todavía más agresivo, resaltando su alma racing.

Cobertura do chassis em carbono A leveza e a resistência da fibra de carbono se unem ao inconfundível estilo Streetfighter em um acessório exclusivo, criado para garantir a máxima proteção do chassis contra arranhões acidentais e dar um look ainda mais agressivo à moto, celebrando o espírito racing.

カーボン製フレームカバー カーボンファイバーの軽さと強度、そしてStreetfighter独特のデザインがひとつになったアクセサリ。フレームをキズから守りながら、よりアグレッシブなルックスに仕上げ、レーシングスピリットを力強く表現します。

碳纤维车架罩 这款珍贵的配件结合了碳纤维的轻盈和耐用与鲜明的 Streetfighter 风格，为车架提供最大程度的保护，使车架免受意外刮伤，赋予车辆更为激进的外观，深化其赛车灵魂。

 **96981292AA**

STREETFIGHTER V4, STREETFIGHTER V4 S,
STREETFIGHTER V4 SP



This product is intended for racing vehicles used only in closed-course competition. Operation on public roads is prohibited by law.

Streetfighter



Protezione in carbonio per carter alternatore. La leggerezza e la resistenza della fibra di carbonio e fibre aramidiche si uniscono a un design accattivante e a un finishing tipicamente racing in un accessorio che offre protezione in caso di scivolata ed esalta l'animo sportivo ed elegante della moto.

Carbon protection for generator cover. The lightness and strength of carbon fibre and aramid fibres combine with an attractive design and distinctive racing finishing in an accessory that offers protection in the event of a slip and enhances the motorcycle's sporty and elegant soul.

Schutz aus Kohlefaser für Lichtmaschinenendeckel. Die Leichtigkeit und Widerstandsfähigkeit der Kohlefaser und Aramidfasern vereinen sich mit einem ansprechenden Design und dem typischem Racing-Finish, in einem Zubehörteil, das Schutz im Falle des Abrutschens bietet sowie die sportliche und elegante Seele des Motorrads betont.

Protection en carbone pour carter alternateur. La légèreté et la résistance des fibres de carbone et des fibres d'aramide sont combinées à un design attrayant et à une finition typiquement racing dans un accessoire qui offre un haut niveau de protection en cas de glissade et exalte l'âme sportive et élégante de la moto.

Protección de carbono para cárter alternador. La ligereza y la resistencia de la fibra de carbono y las fibras de aramida se unen a un diseño atractivo y a un acabado típicamente racing en un accesorio que ofrece protección en caso de deslizamiento y acentúa el alma deportiva y elegante de la moto.

Proteção em carbono para cárter do alternador. A leveza e a resistência da fibra de carbono e das fibras de aramida juntam-se ao design fascinante e ao acabamento tipicamente racing em um acessório que oferece a máxima proteção no caso de derrapagem e destaca o caráter esportivo e elegante da moto.

ジェネレーターカバー用カーボン製プロテクション。カーボンファイバーとアラミドファイバーの軽さと強度に、魅力的なデザインとレースマシン特有の仕上げをひとつに融合したアクセサリ。転倒時の高いプロテクション性能だけでなく、バイクのエレガンスとスポーツ・スピリットを際立たせます。

交流发电机外壳碳纤维保护装置。碳纤维和芳纶纤维的轻质与耐用结合了颇具吸引力的设计和配件典型的赛车表面处理，在打滑的情况下提供保护并突显了摩托车运动和优雅的灵魂。

M 96981122A

STREETFIGHTER V4, STREETFIGHTER V4 S,
STREETFIGHTER V4 SP





STREETFIGHTER V4

Set di ali in carbonio. Per chi vuole donare alla propria moto un ulteriore tocco di esclusività questo set è composto da 4 ali in fibra di carbonio strutturale. Prezioso accessorio, estremamente curato nella realizzazione manuale, che dona alla moto un look inconfondibile. La leggerezza della fibra di carbonio strutturale, abbinata alla forma disegnata in galleria del vento, esaltano il carattere spiccatamente racing e le già elevate prestazioni.

Set of carbon wings. For those who want to add a further touch of exclusivity to their bike, this set consists of 4 structural carbon fibre wings. A valuable accessory, extremely carefully handcrafted, which gives the bike an unmistakable look. The lightness of the structural carbon fibre, combined with the shape designed in the wind tunnel, enhance the markedly racing character and the already high performance.

Satz Flügelteile aus Kohlefaser. Für alle, die ihrem Motorrad den ultimativen Touch an Exklusivität verleihen möchten, besteht dieses Set aus 4 strukturellen Kohlefaser-Flügelteilen. Ein wertvolles Zubehör, das mit höchster Präzision von Hand gefertigt wurde und dem Motorrad seinen unverwechselbaren Look verleiht. Die Leichtigkeit der strukturellen Kohlefaser, in Kombination mit der im Windkanal designten Form, betont den besonders starken Racing-Charakter und die extrem hohen Leistungen.

Kit d'ailes en carbone. Pour ceux qui veulent donner à leur moto une touche d'exclusivité supplémentaire, ce kit est composé de 4 ailes en fibre de carbone structurale. Accessoire précieux, fabriqué à la main avec un soin extrême, qui donne à la moto un look unique. La légèreté de la fibre de carbone structurale, combinée à la forme conçue dans la soufflerie aérodynamique, exaltent le caractère typiquement racing et les performances déjà élevées.

Set de alas de carbono. Para quien desea dar a la propia moto un toque adicional de exclusividad, este set está compuesto por 4 alas de fibra de carbono estructural. Precioso accesorio, sumamente delicado en la realización manual, que da a la moto un look inconfundible. La ligereza de la fibra de carbono estructural, combinada con la forma diseñada en túnel de viento, acentúan el carácter de característica racing y las prestaciones ya elevadas.

Jogo de painéis em carbono. Para quem quer dar à sua moto um toque adicional de exclusividade, esse jogo é composto por 4 painéis em fibra de carbono estrutural. Precioso acessório, extremamente cuidado na realização manual, que dá à moto um visual inconfundível. A leveza da fibra de carbono estrutural, combinada à forma desenhada em túnel de vento, destacam o caráter acentuadamente racing e o já elevado desempenho.

カーボン製ウイングセット。バイクにさらに特別なテイストを与えたいライダーのために、このセットは4つのカーボンファイバー製ウイングから成ります。手作業で緻密に仕上げられた高級アクセサリが、バイクを他にはないルックスに仕上げます。カーボンファイバーの軽さと、風洞試験に基いて設計された形状が結び付き、生まれながらのレーシング資質と高パフォーマンスをひときわ強く感じさせます。

碳纤维翼板套件。这款套件由 4 个结构性碳纤维翼板构成，适合那些想要让摩托车更具独特韵味的人们。极精致手工制成的珍贵配件，为摩托车赋予了一种独特的外观。结构性碳纤维的轻盈与风洞设计形状相结合，突出了显著的赛车特性，进一步增强了已然很高的性能。

M 96981341AA

STREETFIGHTER V2, STREETFIGHTER V4,
STREETFIGHTER V4 S



Cover pignone in carbonio. La leggerezza e la resistenza della fibra di carbonio si uniscono a un design high tech e a linee sofisticate e decise in un accessorio che rappresenta il perfetto connubio tra protezione ed estetica.

Carbon front sprocket cover. The lightness and strength of the carbon fibre are combined to a high-tech design and sophisticated and bold lines in an accessory that represents the perfect combination of protection and aesthetics.

Ritzelabdeckung aus Kohlefaser. Die Leichtigkeit sowie die Widerstandsfähigkeit der Kohlefaser vereinen sich hier mit einem Hightech-Design und den ebenso raffinierten wie entschlossen wirkenden Linien in einem Zubehör, das die perfekte Kombination aus Schutz und Ästhetik darstellt.

Cache pignon en carbone. Grâce à sa légèreté et sa résistance de la fibre de carbone cet accessoire au design high-tech et aux lignes sophistiquées représente la combinaison parfaite de protection et esthétique.

Tapa piñón de carbono. La ligereza y la resistencia de la fibra de carbono se unen a un diseño high tech y líneas sofisticadas y definidas en un accesorio que representa el enlace perfecto entre protección y estética.

Tampa de pinhão em carbono. A leveza e a resistência da fibra de carbono unem-se ao design high tech e às linhas sofisticadas e firmes em um acessório que representa a união perfeita entre proteção e estética.

カーボン製フロントスプロケットカバー。カーボンファイバーの軽さと強度、ハイテクデザイン、洗練されたシャープなボディラインがひとつのアクセサリの中に融合し、優れた保護性能と美しい外観の両方を見事に実現しています。

碳纤维链轮罩。碳纤维的轻盈感和耐用性在这款配件中结合了高科技设计和精致简洁的线条，代表了保护性和美感的完美结合。

M 96981331AA

STREETFIGHTER V4, STREETFIGHTER V4 S,
STREETFIGHTER V4 SP



Streetfighter

Cover in carbonio per ammortizzatore posteriore. Protegge l'ammortizzatore da eventuali interferenze con la gamba del pilota. Protezione, design, leggerezza.

Carbon cover for rear shock absorber. It protects the monoshock from contact with the rider's leg. It combines protection, stylish design and lightweight.

Cover aus Kohlefaser für hinteres Federbein. Schützt das Federbein vor möglichen Berührungen mit dem Bein des Fahrers. Schutz, Design, Leichtigkeit.

Couvercle en carbone pour amortisseur arrière. Il protège l'amortisseur contre les éventuelles interférences avec la jambe du pilote. Protection, design et légèreté.

Protector de carbono para amortiguador trasero. Protege el amortiguador de eventuales interferencias con la pierna del piloto. Protección, diseño, ligereza.

Cobertura em carbono para amortecedor traseiro. Protege o amortecedor contra eventuais interferências com a perna do piloto. Proteção, design, leveza.

リアモノショックアブソーバー用カーボン製プロテクション。モノショックアブソーバーにライダーの足が触れるのを防ぎます。プロテクション、デザイン、軽さを融合させました。

后减震器碳纤维盖。避免减震器受到驾驶员大腿的干扰。保护、设计、轻盈。

M 96450711B

STREETFIGHTER V2



Cover strumentazione in carbonio. Sostituisce la cover cruscotto di serie con materiali hi-tech e l'aggiunta di protezione aerodinamica.

Carbon instrument cover. This cover made from hi-tech material replaces the standard instrument panel cover for enhanced wind protection.

Cover für Cockpit aus Kohlefaser. Ersetzt die serienmäßige Cover des Cockpits durch Hi-Tech-Materialien und bietet einen zusätzlichen aerodynamischen Schutz.

Cover instrumentation en carbone. Remplace le cover tableau de bord de série. Réalisé avec des matériaux high-tech, il fait fonction de protection aérodynamique.

Cover instrumentos de carbono. Sustituye la cover salpicadero de serie con materiales hi-tech y con protección aerodinámica agregada.

Cobertura instrumentos em carbono. Substitui a cobertura do painel de instrumentos de série com materiais hi-tech e o acréscimo de proteção aerodinâmica.

カーボン製インストルメントパネルカバー。標準装備のインストルメントカバーに代わり、ハイテク素材製でエアロプロテクションが加わりました。

碳纤维仪表罩。采用高科技材料替代了标准的仪表盘外壳，并且增加了空气动力学保护。



Non compatibile con [codice] 97180861AA.
Not compatible with [p/n] 97180861AA.
Nicht kompatibel mit [Art.-Nr.] 97180861AA.
Non compatible avec [référence] 97180861AA.
No compatible con [código] 97180861AA.
Não compatível com [código] 97180861AA.
一緒に使用できない[部品コード] 97180861AA.
不兼容 [代码] 97180861AA.

 **96981321AA**

STREETFIGHTER V4, STREETFIGHTER V4 S,
STREETFIGHTER V4 SP



Cover strumentazione in carbonio. Esclusivo accessorio che sostituisce la cover cruscotto di serie. La leggerezza e la resistenza della fibra di carbonio si uniscono all'inconfondibile finish di questo materiale, per rendere ancora più elettrizzante il look potente e deciso dello Streetfighter.

Carbon instrument cover. Exclusive accessory that replaces the standard instrument panel cover. The lightness and strength of carbon fibre are combined with the unmistakable finish of this material, to make the powerful and sharp look of the Streetfighter even more exciting.

Cover für Cockpit aus Kohlefaser. Exklusives Zubehör, das die serienmäßigen Cockpitabdeckung ersetzt. Die Leichtigkeit und Festigkeit von Kohlefasern vollenden das unverwechselbare Finish dieses Materials, um den kraftvollen, entschlossenen Look der Streetfighter noch aufregender zu gestalten.

Cover instrumentation en carbone. Accessoire exclusif qui remplace le cache tableau de bord de série. La légèreté et la résistance de la fibre de carbone s'allient à la finition incomparable de ce matériau pour rendre l'allure puissante et décisive du Streetfighter encore plus éblouissante.

Cover instrumentos de carbono. Accesorio exclusivo que sustituye el cover salpicadero de serie. La ligereza y la resistencia de la fibra de carbono se unen al inconfundible acabado de este material, para crear un look aún más electrizante, potente y definido de la Streetfighter.

Cobertura instrumentos em carbono. Acessório exclusivo que substitui a cobertura do painel de instrumentos de série. A leveza e a resistência da fibra de carbono se unem ao inconfundível acabamento deste material, para tornar ainda mais eletrizante o visual potente e intenso da Streetfighter.

カーボン製インストルメントパネルカバー。標準インストルメントパネルカバーの代わりに取り付ける専用アクセサリ。カーボンファイバーの軽さと強度に加えて、この素材の特徴である独特な仕上げが、Streetfighterの個性的で力強い外観をさらに刺激的なものにしてくれます。

Condotti in carbonio per il raffreddamento freni. Sviluppatisi in collaborazione con Ducati Corse sulla base dell'esperienza maturata in Superbike, i condotti per il raffreddamento freni possono ora essere montati anche sui modelli di serie, per migliorare le prestazioni su pista e rendere la frenata più efficiente e costante. Il loro design si integra perfettamente nelle linee della moto, per un ulteriore dettaglio di aggressività, in perfetto stile racing.

Carbon ducts for brake cooling. Developed in collaboration with Ducati Corse based on the experience gained in Superbike, the brake cooling ducts can now also be fitted on standard models to improve performance on the track and make braking more efficient and consistent. Their design integrates perfectly into the bike, for an additional aggressive detail, in perfect racing style.

Luftleitkanäle aus Kohlefaser für Bremsenkühlung. Die Kanäle für die Kühlung der Bremsen, die in Zusammenarbeit mit Ducati Corse auf Grundlage der an Superbikes gesammelten Erfahrung entwickelt wurden, können jetzt auch an den serienmäßigen Modellen verbaut werden, um die Leistung auf der Rennstrecke zu verbessern und effizienter und konstanter zu bremsen. Ihr Design fügt sich perfekt in die Linienführung des Motorrads ein und sorgt für ein weiteres aggressives Detail im perfekten Racingstil.

Conduits en carbone pour le refroidissement des freins. Développés en collaboration avec Ducati Corse sur la base de l'expérience acquise en Superbike, les conduits pour le refroidissement des freins peuvent désormais être installés même sur les modèles de série, afin d'améliorer les performances sur la piste et de rendre le freinage plus efficace et constant. Leur design s'intègre parfaitement aux lignes de la moto, pour un détail supplémentaire d'agressivité, en parfait style racing.

Conductos de carbono para la refrigeración frenos. Desarrollados en colaboración con Ducati Corse aplicando la experiencia adquirida en Superbike, los conductos para la refrigeración de los frenos ahora se pueden montar también en los modelos de serie, para mejorar las prestaciones en la pista y permitir una frenada más eficiente y constante. Su diseño se integra perfectamente en las líneas de la moto, creando un detalle adicional de agresividad, en perfecto estilo racing.

碳纤维仪表盘罩。替换标准仪表盘盖的专属配件。碳纤维的轻盈和强度与这种材料无可挑剔的表面处理相结合，使 Streetfighter 强大利落的外观更加出色。



Non compatibile con [codice] 97181041AA.
Not compatible with [p/n] 97181041AA.
Nicht kompatibel mit [Art.-Nr.] 97181041AA.
Non compatible avec [référence] 97181041AA.
No compatible con [código] 97181041AA.
Não compatível com [código] 97181041AA.
一緒に使用できない[部品コード] 97181041AA。
不兼容 [代码] 97181041AA。



96981481AA

STREETFIGHTER V2

Streetfighter

Dutos de carbono para o arrefecimento dos freios. Desenvolvidos com a colaboração da Ducati Corse com base na experiência adquirida na Superbike, os dutos para a refrigeração dos freios agora também podem ser montados nos modelos de série, para melhorar o desempenho na pista e tornar a frenagem mais eficiente e constante. O seu design é integrado perfeitamente nas linhas da moto, para um detalhe adicional de imponência, em um perfeito estilo racing.

ブレーキ冷却用カーボンダクト。スーパーバイクで培われた経験を活かし、Ducati Corseと共同開発されました。標準モデルにも装着できるようになったブレーキ冷却用ダクトがサーキットでのパフォーマンスを向上し、より効率的で安定したブレーキングを可能にします。そのデザインはバイクのラインと見事に一体化し、完璧なレーシングスタイルにアグレッシブなテイストを加えます。

碳纤维制动冷却管。与 Ducati Corse 在 Superbike 中积累的经验相结合开发而成的制动器冷却管现在也可以安装在量产车型上，从而提高这类车型的赛道性能并使制动更加高效稳定。冷却管的设计完美地融入摩托车线条，为完美的赛车风格进一步增添了侵略性的细节。

96981471AA

STREETFIGHTER V4, STREETFIGHTER V4 S,
STREETFIGHTER V4 SP



This product is intended for racing vehicles used only in closed-course competition. Operation on public roads is prohibited by law.



Paratacchi in carbonio. Nati per minimizzare l'interferenza tra la moto e gli stivali del pilota e impreziosire ulteriormente le pedane in alluminio ricavate dal pieno Ducati Performance. Il materiale di alta qualità offre la massima leggerezza e protezione, oltre a conferire il look racing che solo la fibra di carbonio sa dare.

Carbon heel guard. Created to minimise the interference between the bike and the rider's boots and further embellish the Ducati Performance billet aluminium footpegs. The high-quality material offers maximum lightness and protection whilst also providing the distinct racing look that only carbon fibre can give.

Fersenschutz aus Kohlefaser. Minimiert die Interferenz zwischen dem Motorrad und den Stiefeln des Fahrers und fügt den Ducati Performance Fußrasten aus Aluminium, die aus dem Vollen bearbeitet sind, einen weiteren Mehrwert hinzu. Das hochwertige Material bietet maximale Leichtigkeit, besten Schutz und schafft den nur mit Kohlefaser zu erzielenden Racing-Look.

Pare-talons en carbone. Conçus pour minimiser l'interférence entre la moto et les bottes du pilote et pour mettre en valeur les repose-pieds en aluminium usiné dans la masse Ducati Performance. Le matériau de haute qualité offre un maximum de légèreté et de protection, tout en conférant l'allure racing que seule la fibre de carbone peut apporter.

Protector talón de carbono. Creados para minimizar la interferencia entre la moto y las botas del piloto y embellecer aún más los estribos de aluminio de pieza maciza Ducati Performance. El material de alta calidad ofrece la máxima ligereza y protección, además de brindar el look racing que solo la fibra de carbono puede dar.

Protetores de pedal em carbono. Concebidos para minimizar a interferência entre a moto e as botas do piloto e adornar ainda mais as pedaleiras de alumínio Ducati Performance. O material de alta qualidade oferece máxima leveza e proteção, além de conferir o visual racing que só a fibra de carbono sabe dar.

カーボン製ヒールガード。ライダーブーツがバイクに当たるのを軽減するために開発され、Ducati Performance ビレットアルミニウム製フットペグにさらなる価値を与えます。高品質素材を使用することで軽量でありながら高い保護性能を提供するだけでなく、カーボンファイバー特有のレーシングルックに仕上げられます。

碳材质脚跟保护装置。用于最大程度地减少摩托车与车手靴子之间的相互干扰，进一步丰富了杜卡迪 Performance 铝坯一体成型踏板。高质量的材质提供了最大的轻盈性和保护性，还带来了只有碳纤维能够做到的赛车外观。

M 96981061A

STREETFIGHTER V2, STREETFIGHTER V4,
STREETFIGHTER V4 S



Cover serbatoio in carbonio. Uno splendido dettaglio che impreziosisce la parte anteriore del serbatoio come solo la fibra di carbonio sa fare. Il finishing e le linee di questo accessorio si integrano perfettamente nel look racing di questa supersportiva.

Carbon tank cover. A splendid detail that embellishes the front of the tank in a way that only carbon fibre can. The finishing and lines of this accessory are perfectly integrated into the racing look of this super sports bike.

Tankabdeckung aus Kohlefaser. Ein tolles Detail, das den vorderen Bereich des Tanks weiter aufwertet – ein Effekt, der nur mit Kohlefaser erzielt werden kann. Das Finish und die Linien dieses Zubehörs integrieren sich perfekt in den Racing-Look dieses Supersportlers.

Cache réservoir en carbone. Un joli détail qui exalte la partie avant du réservoir comme seule la fibre de carbone en est capable. La finition et les lignes de cet accessoire se marient parfaitement avec l'allure racing de cette moto supersportive.

Cover depósito de carbono. Un espléndido detalle que completa la parte delantera del depósito como solo la fibra de carbono puede dar. El acabado y las líneas de este accesorio se integran perfectamente al look racing de la superdeportiva.

Cobertura do tanque em carbono. Um esplêndido detalhe que adorna a parte dianteira do tanque como apenas a fibra de carbono sabe fazer. O acabamento e as linhas desse acessório se integram perfeitamente ao visual racing dessa superesportiva.

カーボン製フューエルタンクカバー フューエルタンクのフロント部を、カーボンファイバー特有の美しさで演出します。アクセサリーの仕上げとデザインが、このスーパースポーツの究極のレーシングルックと完璧にマッチします。

碳纤维油箱罩。只有碳纤维可实现的丰富了油箱前侧的精美细节。这款配件的表面处理和线条完美融合了这辆超级运动摩托车的赛车外观。

M 96981261AA

STREETFIGHTER V4, STREETFIGHTER V4 S,
STREETFIGHTER V4 SP



Streetfighter



Portatarga in carbonio. Conferisce uno stile aggressivo al retrotreno della moto. La fibra di carbonio e la linea più corta ne esaltano l'estetica rispetto all'elemento di serie. Pratico e veloce da smontare in caso di utilizzo in pista.

Carbon number plate holder. It adds an aggressive style to the rear end of the bike. The carbon fibre and the shorter line enhance its look compared to the standard version. Practical and quick to disassemble if used on the track.

Kennzeichenhalter aus Kohlefaser. Verleiht dem Heckbereich des Motorrads einen aggressiven Stil. Die Kohlefaser und die kürzere Linie betonen seine Ästhetik stärker als das serienmäßige Element. Lässt sich vor dem Einsatz auf der Rennstrecke schnell und einfach abmontieren.

Support de plaque d'immatriculation en carbone. Il confère un style agressif au train arrière de la moto. Sa fibre de carbone et sa ligne plus courte en rehausse l'esthétique par rapport à l'élément standard. Simple et rapide à démonter en cas d'usage sur piste.

Porta-matrícula de carbono. Brinda un estilo agresivo al tren trasero de la moto. La fibra de carbono y la línea más corta acentúan la estética con respecto al elemento de serie. Práctico y rápido para desmontar en caso de uso en pista.

Suporte de placa em carbono. Dá um estilo robusto ao trem traseiro da moto. A fibra de carbono e a linha mais curta ressaltam o seu design em relação ao elemento de série. Prático e rápido de desmontar no caso de uso na pista.

カーボン製ナンバープレートホルダー バイクのリア部分をアグレッシブなスタイルに仕上げます。カーボンファイバーとショートテールが、標準仕様に比べて、その外観の美しさをより一層引き立たせます。サーキットを走る時は簡単に取り外すことができます。

碳纤维牌照架。为摩托车后部带来了激进的风格。碳纤维和最短的线条突显了相对于标准元件的摩托车美观性。赛道使用时的实用性和快速拆卸。



Compatibile con gli indicatori di direzione di serie e indicatori di direzione Ducati Performance a led (96680201A) e a led dinamici (96680961AA-96680961BA).

Compatible with standard and LED (96680201A) and dynamic LED Ducati Performance (96680961AA-96680961BA) turn indicators.

Mit serienmäßigen Blinkern (96680201A) und mit LED (96680961AA-96680961BA) und dynamischen LED-Blinkern Ducati Performance kompatibel.

Compatible avec les clignotants de série et les clignotants Ducati Performance à LED (96680201A) et à LED dynamiques (96680961AA-96680961BA).

Compatible con los indicadores de dirección de serie e indicadores de dirección Ducati Performance de led (96680201A) y de led dinámicos (96680961AA-96680961BA).

Compatível com os piscas de série e os piscas Ducati Performance de led (96680201A) e de led dinâmicos (96680961AA-96680961BA).

標準ターンインジケータ、Ducati Performance LEDターンインジケータ (96680201A)、ダイナミック点灯式LEDターンインジケータ (96680961AA-96680961BA) と互換性があります

兼容标配转向指示灯、Ducati Performance LED (96680201A) 和动态 LED (96680961AA-96680961BA) 转向指示灯。

97381161CA

STREETFIGHTER V2, STREETFIGHTER V4,
STREETFIGHTER V4 S, STREETFIGHTER V4 SP



Cover forcellone in carbonio e titanio. Prezioso accessorio dal design unico che integra la leggerezza della fibra di carbonio con la resistenza del titanio per offrire una protezione efficace in caso di scivolata e arricchire il look della moto con un elemento che ne esalta la linea aggressiva e tipicamente racing.

Carbon and titanium swinging arm cover. A fine accessory with a unique design that combines the lightness of carbon fibre with the resistance of titanium to offer effective protection in the event of a slip; it also enriches the bike's look with an element that enhances the aggressive and distinct race-ready lines.

Schwingenabdeckung aus Kohlefaser und Titan. Ein edles Zubehörteil in einzigartigem Design, das die Leichtigkeit der Kohlefaser mit der Festigkeit des Titans kombiniert, um beim Ausrutschen auf der Fahrbahn wirksamen Schutz zu bieten und den Look des Motorrads mit einem Element zu bereichern, das seine aggressive, typische Racing-Linie hervorstechen lässt.

Cache bras oscillant en carbone et titane. Un accessoire précieux au design unique qui associe la légèreté de la fibre de carbone à la résistance du titane pour offrir une protection efficace en cas de glissade et pour enrichir l'allure de la moto d'un élément qui rehausse ses lignes agressives et typiquement racing.

Cover basculante de carbono y titanio. Accesorio elegante de diseño único que integra la ligereza de la fibra de carbono con la resistencia del titanio para ofrecer una protección eficaz en caso de deslizamiento y completa el look de la moto con un elemento que exalta la línea agresiva y típicamente racing.

Cobertura da balança traseira de carbono e titânio. Precioso detalhe de design único que integra a leveza da fibra de carbono à resistência do titânio para oferecer uma proteção eficaz no caso de derrapagem e adornar o visual da moto com um elemento que destaca o design imponente e tipicamente racing.

カーボン&チタン製スイングアームカバー。カーボンファイバーの軽さとチタンの耐久性を合体させたユニークなデザインのアクセサリは、転倒時の優れたプロテクションだけでなく、レースマシンさながらのボディラインを際立たせてバイクをアグレッシブに仕上げます。

碳纤维和钛合金摇臂罩。设计独特的珍贵配件将碳纤维的轻盈性和钛金属的耐用性相结合，在打滑的情况下提供有效保护，并通过突显典型赛车激进线条的元素，丰富了摩托车的外观。

M 96981271AA

STREETFIGHTER V4, STREETFIGHTER V4 S,
STREETFIGHTER V4 SP



Streetfighter



Pinna paracatena in carbonio. L'iconico design Ducati si unisce alla resistenza e alla leggerezza della fibra di carbonio in un accessorio indispensabile per l'uso pista, obbligatorio in alcuni circuiti e campionati. Le sue linee si integrano perfettamente con quelle della moto, esaltandone il carattere spiccatamente racing.

Carbon chain guard. The iconic Ducati design is combined with the strength and lightness of carbon fibre in an essential racing accessory, which is mandatory on some tracks and for some championships. Its lines perfectly tie with the bike lines and enhance its strong racing character.

Kettenschutzflosse aus Kohlefaser. Das ikonische Ducati Design vereint sich mit der Widerstandsfähigkeit und Leichtigkeit der Kohlefaser zu einem Zubehörteil, das unerlässlich zum Einsatz auf der Rennstrecke und auf einigen Kursen und bei gewissen Meisterschaften obligatorisch ist. Die Linienführung integriert sich perfekt in die des Motorrads und betont dessen ausgeprägten Racing Charakter.

Pare-chaîne en carbone. Le design iconique de Ducati est associé à la robustesse et à la légèreté de la fibre de carbone dans un accessoire indispensable pour l'utilisation sur piste, obligatoire dans certains circuits et championnats. Ses lignes s'intègrent parfaitement à celles de la moto et mettent en valeur son caractère typiquement racing.

Aleta protección cadena de carbono. El icónico diseño de Ducati se combina con la resistencia y la ligereza de la fibra de carbono en un accesorio indispensable para el uso en pista, obligatorio en algunos circuitos y competiciones. Sus líneas se integran perfectamente con las de la moto, resaltando su carácter marcadamente racing.

Aleta traseira em carbono. O design icônico da Ducati se une à resistência e à leveza da fibra de carbono em um acessório indispensável para o uso na pista, obrigatório em alguns circuitos e campeonatos. Suas linhas se integram perfeitamente às da moto, celebrando o caráter marcadamente racing.

カーボン製チェーンガードフィン。Ducatiのアイコンデザインとカーボンファイバーの強度と軽さが、サーキットに欠かせないこのアクセサリの中で一つになります。一部のサーキットや選手権競技では、このアクセサリの装着が義務付けられています。そのデザインはバイクのボディラインに違和感なく溶け込み、レーシングの個性を際立たせます。

碳纤维链条保护片。这款赛道使用的必要配件结合了标志性的杜卡迪设计以及碳纤维的强度和轻盈性，在某些赛道和锦标赛需强制使用。其线条与摩托车线条完美融合，强化了其鲜明的赛车特征。

M 96981281AA

STREETFIGHTER V4, STREETFIGHTER V4 S,
STREETFIGHTER V4 SP



Add-on in carbonio per serbatoio. Accessorio nato per migliorare l'ergonomia nell'utilizzo in pista. Pilota e moto diventano un tutt'uno, grazie a questo componente in carbonio che migliora il feeling in alcune fasi di utilizzo in pista, proprio come avviene sulle moto ufficiali Ducati Corse. Sulla parte laterale sono presenti specifici adesivi antiscivolo realizzati con tecnologia HDR, per ottenere il massimo grip con la tuta del pilota e garantire un'ottima stabilità sia in piega che in frenata.

Carbon add-on for tank. Accessory designed to improve ergonomics during use on tracks. Rider and bike become one thanks to this carbon component that improves the feeling while riding on the track, just like on official Ducati Corse bikes. Specific non-slip stickers made with HDR technology are provided on the sides, in order to have the maximum grip with the rider's suit and to guarantee excellent stability both while leaning and braking.

Add-on aus Kohlefaser für den Tank. Zubehör, das die Ergonomie beim Rennstreckeneinsatz verbessert. Fahrer und Motorrad werden eins, dank dieser Kohlefaser-Komponente, die in einigen Phasen des Einsatzes auf der Rennstrecke das Feeling verbessert - genau wie bei den offiziellen Ducati Corse Motorrädern. Am Seitenteil sind spezifische, mit HDR-Technologie hergestellte rutschhemmende Aufkleber angebracht, um maximalen Grip mit der Kombi des Fahrers zu erhalten und eine ausgezeichnete Stabilität, sowohl in der Schräglage als auch beim Bremsen, zu garantieren.

Add-on en carbone pour réservoir. Accessoire conçu pour améliorer l'ergonomie lors de l'utilisation sur piste. Le pilote et la moto ne font plus qu'un, grâce à ce composant en carbone qui améliore les sensations dans certaines phases d'utilisation sur la piste, comme sur les motos officielles Ducati Corse. Des autocollants antidérapants spécifiques réalisés avec la technologie HDR sont présents sur la partie latérale, afin d'obtenir le maximum d'adhérence avec la combinaison du pilote et de garantir une excellente stabilité lors des inclinaisons ou des freinages.

Add-on de carbone para depósito. Accessorio creado para mejorar la ergonomía en el uso en pista. El piloto y la moto se funden en un único elemento, gracias a este componente de carbono que mejora la sensación en algunas fases de uso en la pista, precisamente como sucede en las motos oficiales Ducati Corse. En la parte lateral se han colocado adhesivos específicos antideslizamiento realizados con tecnología HDR, para conseguir el máximo agarre con el mono del piloto y garantizar una óptima estabilidad tanto en viraje como en frenada.

Add-on em carbono para tanque. Acessório desenvolvido para melhorar a ergonomia durante o uso na pista. Piloto e moto tornam-se um só, graças a este componente em carbono que melhora a sensação em algumas fases de uso na pista, assim como nas motos oficiais Ducati Corse. Na parte lateral estão presentes adesivos específicos antiderrapantes realizados com a tecnologia HDR, para ter a máxima aderência com o macacão do piloto e para garantir ótima estabilidade durante a inclinação e durante a frenagem.

タンク用カーボン製アドオン。サーキット走行時のエルゴノミクスを向上するために考えられたアクセサリ。このカーボン製コンポーネントにより、ライダーとバイクの一体感が増し、Ducati Corse オフィシャルマシンのように、サーキット走行時の様々なフェーズでフィーリングを向上させます。HDR技術を使用した側面の滑り止め粘着面がライダーのレーシングスーツとの間でグリップ力を生みだし、リーン時とブレーキング時に優れた安定性を実現します。

油箱的碳纤维附加装置。配件的诞生是为了优化赛道用途中的人体工学结构。这一碳纤维配件可以在赛道用途的部分阶段优化驾驶感受，因此驾驶员和摩托车可以合为一体，就像官方的 Ducati Corse 摩托车那样。侧面的防滑贴采用 HDR 技术，可以与驾驶员赛车服之间产生很大的摩擦力，保证弯道和刹车情况下优秀的稳定性。

M 96981461AA

STREETFIGHTER V4, STREETFIGHTER V4 S, STREETFIGHTER V4 SP



Streetfighter

Vetroresina e parti plastiche - Fibreglass and plastic parts - Fibreglas und Kunststoffteile - Fibre de verre et parties plastiques - Fibra de vidrio y partes plásticas - Plástico reforçado com fibras de vidro e partes plásticas - ガラス繊維強化樹脂およびプラスチック部品 - 玻璃纤维和塑料部件

Set cover rimozione portatarga. Conferisce uno stile aggressivo al retrotreno della moto. Ideale per occludere i fori dovuti alla rimozione del portatarga, per l'uso della moto in pista.

Set with cover for removing number plate holder. It adds an aggressive style to the rear end of the bike. Ideal for closing holes left by the removal of the number plate holder, for using the bike on the track.

Satz Cover für Entfernung des Kennzeichenhalters. Verleiht dem Heckbereich des Motorrads einen aggressiven Stil. Ideal, um die Bohrungen zu verschließen, die frei bleiben, wenn der Kennzeichenhalter für den Motorradsatz auf der Rennstrecke abgenommen wird.

Kit cache dépose support de plaque d'immatriculation. Il confère un style agressif au train arrière de la moto. C'est la solution idéale pour boucher les trous visibles lorsqu'on enlève le support de plaque d'immatriculation pour l'utilisation sur piste.

Set cover para desmontar el porta-matrícula. Brinda un estilo agresivo al tren trasero de la moto. Ideal para cerrar los orificios realizados por la extracción del porta-matrícula para el uso de la moto en la pista.

Conjunto de cobertura remoção do porta-chapa de matrícula. Confere um estilo agressivo ao trem traseiro da moto. Ideal para fechar os furos devidos à remoção do porta-chapa de matrícula para o uso da moto na pista.

ナンバープレートホルダー取り外しカバーセット。バイクのリア部分をアグレッシブなスタイルに仕上げます。サーキット走行時、ナンバープレートを取り外した際にできる穴をふさぎます。

牌照架移除罩套件。为摩托车后部带来了激进的风格。非常适合填充由于牌照架的拆除留下的孔洞，适用于赛道摩托。

97180821BA

STREETFIGHTER V4, STREETFIGHTER V4 S



This product is intended for racing vehicles used only in closed-course competition. Operation on public roads is prohibited by law.



Set cover rimozione portatarga. Conferisce uno stile aggressivo al retrotreno della moto. Ideale per occludere i fori dovuti alla rimozione del portatarga, per l'uso della moto in pista.

Set with cover for removing number plate holder. It adds an aggressive style to the rear end of the bike. Ideal for closing holes left by the removal of the number plate holder, for using the bike on the track.

Satz Cover für Entfernung des Kennzeichenhalters. Verleiht dem Heckbereich des Motorrads einen aggressiven Stil. Ideal, um die Bohrungen zu verschließen, die frei bleiben, wenn der Kennzeichenhalter für den Motorradeinsatz auf der Rennstrecke abgenommen wird.

Kit cache dépose support de plaque d'immatriculation. Il confère un style agressif au train arrière de la moto. C'est la solution idéale pour boucher les trous visibles lorsqu'on enlève le support de plaque d'immatriculation pour l'utilisation sur piste.

Set cover para desmontar el porta-matrícula. Brinda un estilo agresivo al tren trasero de la moto. Ideal para cerrar los orificios realizados por la extracción del porta-matrícula para el uso de la moto en la pista.

Conjunto de cobertura remoção do porta-chapa de matrícula. Confere um estilo agressivo ao trem traseiro da moto. Ideal para fechar os furos devidos à remoção do porta-chapa de matrícula para o uso da moto na pista.

ナンバープレートホルダー取り外しカバーセット。バイクのリア部分をアグレッシブなスタイルに仕上げます。サーキット走行時、ナンバープレートを取り外した際にできる穴をふさぎます。

牌照架移除罩套件。为摩托车后部带来了激进的风格。非常适合填充由于牌照架的拆除留下的孔洞，适用于赛道摩托。

Cover sella passeggero. Realizzata in materiale plastico di alta qualità. Linee essenziali per integrarsi perfettamente con il design della supersportiva. L'accessorio perfetto per il pilota che non rinuncia al brivido dell'esperienza Streetfighter. Biposto per necessità, monoposto per indole.

Passenger seat cover. It is made of high quality plastic material. Essential lines perfectly tying with the supersport bike design. The perfect accessory for the rider who challenges the thrill of the Streetfighter experience. Twin-seater by necessity, single-seater by nature.



Beifahrersitzbankabdeckung. Aus hochwertigem Kunststoff. Wesentliche Linien, die perfekt zum Design dieses supersportlichen Bikes passen. Das ideale Zubehör für den Fahrer, der nicht auf den Kick, eine Streetfighter zu fahren, verzichten. Bei Bedarf Biposto, von Natur aus Monoposto.

Cache selle passager. Fabriqué en matière plastique de haute qualité. Des lignes essentielles pour s'intégrer parfaitement au design de la moto supersport. L'accessoire parfait pour le pilote qui ne renonce pas au frisson de l'expérience Streetfighter. Biplace par nécessité, monoplace par nature.

Cover asiento pasajero. Realizado de material plástico de alta calidad. Líneas esenciales para integrarse perfectamente con el diseño de la superdeportiva. El accesorio perfecto para el piloto que no renuncia a los escalofríos de la experiencia Streetfighter. Biplaza por necesidad, monoplace por naturaleza.

Cobertura do assento do passageiro. Realizada em material plástico de alta qualidade. Linhas essenciais para se integrar perfeitamente com o design da superesportiva. O acessório perfeito para o piloto que não abre mão da adrenalina da experiência Streetfighter. Biposto por necessidade, monoposto por índole.

パッセンジャーシートカバー。高品質プラスチック製。スーパースポーツバイクのデザインにマッチする本質を重視したライン。スリリングなStreetfighter体験は絶対にあきらめたくない、そんなライダーにぴったりのアクセサリです。必要なときはビポスト、その本質はモノポスト。

   97180661B



STREETFIGHTER V2



This product is intended for racing vehicles used only in closed-course competition. Operation on public roads is prohibited by law.



乘客鞍座盖。采用高品质塑料材质制成。基本线条与超级运动设计的美融合。对于不愿放弃 Streetfighter 体验快感的驾驶员来说，这是一款完美的配件。其本质是单座位，必要时可作为双座位使用。

 97180941AA
 97180792AA

STREETFIGHTER V4, STREETFIGHTER V4 S



Cover sella passeggero. Realizzata in materiale plastico di alta qualità. Linee essenziali per integrarsi perfettamente con il design della supersportiva. L'accessorio perfetto per il pilota che non rinuncia al brivido dell'esperienza Streetfighter. Biposto per necessità, monoposto per indole.

Passenger seat cover. It is made of high quality plastic material. Essential lines perfectly tying with the super-sport bike design. The perfect accessory for the rider who challenges the thrill of the Streetfighter experience. Twin-seater by necessity, single-seater by nature.

Beifahrersitzbankabdeckung. Aus hochwertigem Kunststoff. Wesentliche Linien, die perfekt zum Design dieses supersportlichen Bikes passen. Das ideale Zubehör für den Fahrer, der nicht auf den Kick, eine Streetfighter zu fahren, verzichten. Bei Bedarf Biposto, von Natur aus Monoposto.

Cache selle passager. Fabriqué en matière plastique de haute qualité. Des lignes essentielles pour s'intégrer parfaitement au design de la moto supersport. L'accessoire parfait pour le pilote qui ne renonce pas au frisson de l'expérience Streetfighter. Biplace par nécessité, monoplace par nature.

Cover asiento pasajero. Realizado de material plástico de alta calidad. Líneas esenciales para integrarse perfectamente con el diseño de la superdeportiva. El accesorio perfecto para el piloto que no renuncia a los escalofríos de la experiencia Streetfighter. Biplaza por necesidad, monoplace por naturaleza.

Cobertura do assento do passageiro. Realizada em material plástico de alta qualidade. Linhas essenciais para se integrar perfeitamente com o design da superesportiva. O acessório perfeito para o piloto que não abre mão da adrenalina da experiência Streetfighter. Biposto por necessidade, monoposto por índole.

パッセンジャーシートカバー。 高品質プラスチック製。スーパー
スポーツバイクのデザインにマッチする本質を重視したライ
ン。スリリングなStreetfighter体験は絶対にあきらめたくない、
そんなライダーにぴったりのアクセサリです。必要ときはビ
ポスト、その本質はモノポスト。

乘客鞍座盖。 采用高品质塑料材质制成。基本线条
与超级运动设计的美融合。对于不愿放弃 Street-
fighter 体验快感的驾驶员来说，这是一款完美的
配件。其本质是单座位，必要时可作为双座位使用。

97180793AA

STREETFIGHTER V2



Streetfighter



Set di ali in plastica. Set composto da 4 ali in materiale plastico ad alta resistenza, studiato per tutti i Ducatisti che vogliono donare alla propria moto un ulteriore tocco di esclusività. Prezioso accessorio, estremamente curato nella realizzazione manuale, che dona allo Streetfighter un look ancora più inconfondibile. La forma disegnata in galleria del vento, esalta il carattere spiccatamente racing e le già elevate prestazioni della moto.

Plastic wing set. Set of 4 wings made of high resistance plastic material, designed for all Ducatisti who want to give their bikes an additional touch of exclusivity. A valuable accessory, extremely carefully handcrafted, which gives the Streetfighter an even more unmistakable look. The shape designed in the wind tunnel enhances the markedly racing character and the already high bike performance.

Satz Winglets aus Kunststoff. Set aus 4 Winglets aus hochwertigem Kunststoff für alle Ducatiste/Ducatisti, die ihrem Motorrad einen weiteren Touch an Exklusivität verleihen möchten. Ein wertvolles Zubehör, das mit extremer Sorgfalt von Hand gefertigt wurde und der Streetfighter einen noch unverwechselbareren Look verleiht. Die im Windkanal designte Form betont den ausgeprägten Racing-Charakter und die bereits hohe Leistung dieses Motorrads.

Jeu d'ailes en plastique. Jeu composé de 4 ailes en matière plastique haute résistance, conçu pour tous les Ducatistes qui veulent donner à leur moto une touche supplémentaire d'exclusivité. Accessoire précieux, fabriqué à la main avec un soin extrême, qui donne à la Streetfighter un look encore plus inimitable. La forme conçue dans la soufflerie aérodynamique fait ressortir le caractère typiquement racing et les performances déjà élevées de la moto.

Set de alas de plástico. Set compuesto por 4 alas de material plástico de alta resistencia, estudiado para todos los Ducatistas que desean dar un toque adicional de exclusividad a la propia moto. Precioso accesorio, sumamente delicado en la realización manual, que da a la Streetfighter un look aún más inconfundible. La forma diseñada en el túnel de viento acentúa su carácter racing y las prestaciones ya elevadas de la moto.

Parabrezza fumè. Realizzato per integrarsi perfettamente con le linee della moto e aggiungere protezione aerodinamica, nulla toglie al carattere aggressivo della moto e non pregiudica l'equilibrio delle sue forme. In materiale plastico di altissima qualità, è prodotto per durare nel tempo.

Smoke-tinted windscreen. Designed to integrate perfectly with the lines of the bike and add streamlined protection, it take nothing away from the aggressive character of the bike and does not affect the balance of its shape. Made of top-quality plastic material, it is produced to last over time.

Getönte Windschutzscheibe. Design, um sich perfekt in die Linien des Motorrads einzufügen und aerodynamischen Schutz zu gewährleisten, wobei der aggressive Charakter des Motorrads erhalten bleibt und das Gleichgewicht der Formen nicht beeinträchtigt wird. Der extrem hochwertige Kunststoff wurde für eine lange Lebensdauer entwickelt.

Pare-brise fumé. Conçu pour s'intégrer parfaitement aux lignes de la moto et ajouter une protection aérodynamique, il n'entame en rien le caractère agressif de la moto et ne compromet pas l'équilibre de ses formes. En matière plastique de très haute qualité, il est réalisé pour durer dans le temps.

Parabrisas ahumado. Realizado para integrarse perfectamente con las líneas de la moto y añadir protección aerodinámica, que no quita nada al carácter agresivo de la moto ni afecta al equilibrio de sus formas. De material plástico de altísima calidad, ha sido producido para durar a lo largo del tiempo.

Para-brisas fumê. Realizado para integrar-se perfeitamente com as linhas da moto e adicionar proteção aerodinâmica, nada tira do caráter imponente da moto e não afeta o equilíbrio das suas formas. Em material plástico de altíssima qualidade, é produzido para durar ao longo do tempo.

スモークウィンドスクリーン。バイクのボディラインに完全に溶け込みつつ、防風性能を高めるために開発されていますので、バイク本来のアグレッシブな風貌を損なうことなく、バイクのフォルムにも影響を与えません。最高品質のプラスチック素材を採用し、長くお使いいただけるように製造されています。

Jogo de asas de plástico. Jogo composto por 4 asas de material plástico de alta resistência, estudado para todos os Ducatistas que desejam dar à sua moto um toque adicional de exclusividade. Precioso acessório, extremamente cuidado na realização manual, que dá à Streetfighter um visual ainda mais inconfundível. A forma desenhada em túnel de vento, destaca o caráter acentuadamente racing e o já elevado desempenho da moto.

プラスチック製ウィングセット バイクにさらなる個性を与えたいドゥカティスタイルに満足いただけるようにデザインされた、高強度プラスチック製ウィングの4枚セットです。手作業で緻密に仕上げられた高級アクセサリーが、Streetfighterをさらに独特なルックスに仕上げています。風洞実験を基に設計された形状が、正にレーシングマシンのような個性と高性能を実現しています。

塑料侧翼套件。这款套件由 4 个高强度塑料材质的侧翼组成，专为所有想要为自己的爱车增添独特气质的杜卡迪粉设计。极精致手工制成的珍贵配件，为 Streetfighter 赋予了更为独特的外观。在风洞中进行设计的形状突出了显著的赛车特性，进一步增强了摩托车已然很高的性能。



97181031AA

STREETFIGHTER V2

烟灰色风挡。与摩托车的线条完美融合，增加了空气动力学保护，毫不影响摩托车的侵略性也不会破坏摩托车形状的平衡。采用高质量的塑料材质制成，经久耐用。



Non compatibile con [codice] 96981321AA.
Not compatible with [p/n] 96981321AA.
Nicht kompatibel mit [Art.-Nr.] 96981321AA.
Non compatible avec [référence] 96981321AA.
No compatible con [código] 96981321AA.
Não compatível com [código] 96981321AA.
一緒に使用できない(部品コード) 96981321AA.
不兼容 [代码] 96981321AA.

97180861AA

STREETFIGHTER V4, STREETFIGHTER V4 S, STREETFIGHTER V4 SP



Cupolino maggiorato. Realizzato per integrarsi perfettamente con le linee della moto e aggiungere protezione aerodinamica, nulla toglie al carattere aggressivo dello Streetfighter e non pregiudica l'equilibrio delle sue forme. In materiale plastico di altissima qualità, è prodotto per durare nel tempo.

Bigger headlight fairing. Designed to integrate perfectly with the lines of the bike and add streamlined protection, it takes nothing away from the aggressive character of the Streetfighter and does not affect the balance of its shape. Made of top-quality plastic material, it is produced to last over time.

Vergrößerte Cockpitverkleidung. Entwickelt, um sich perfekt in die Linien des Motorrads einzufügen und aerodynamischen Schutz zu gewährleisten, wobei der aggressive Charakter der Streetfighter erhalten bleibt und die Ausgewogenheit der Formen nicht beeinträchtigt wird. Der extrem hochwertige Kunststoff wurde für eine lange Lebensdauer entwickelt.

Bulle majorée. Conçu pour s'intégrer parfaitement aux lignes de la moto et ajouter une protection aérodynamique, il n'entame en rien le caractère agressif de la Streetfighter et ne compromet pas l'équilibre de ses formes. En matière plastique de très haute qualité, il est réalisé pour durer dans le temps.

Cúpula de mayores dimensiones. Realizado para integrarse perfectamente con las líneas de la moto y añadir protección aerodinámica, sin quitar nada al carácter agresivo de la Streetfighter ni afectar al equilibrio de sus formas. De material plástico de altísima calidad, ha sido producido para durar a lo largo del tiempo.

Bolha aumentada. Realizado para integrar-se perfeitamente com as linhas da moto e adicionar proteção aerodinâmica, nada tira do caráter imponente da Streetfighter e não afeta o equilíbrio das suas formas. Em material plástico de altíssima qualidade, é produzido para durar ao longo do tempo.

大型ヘッドライトフェアリング バイクのボディラインに完全に溶け込みつつ、防風性能を高めるために開発されていますので、バイク本来のアグレッシブな風貌を損なわず、Streetfighterのフォルムにも影響を与えません。最高品質のプラスチック素材を採用し、長くお使いいただけるように製造されています。

大尺寸整流罩。与摩托车的线条完美融合，增加了空气动力学保护，毫不影响 Streetfighter 的侵略性也不会破坏摩托车形状的平衡。采用高质量的塑料材质制成，经久耐用。



Non compatibile con [codice] 96981481AA.
Not compatible with [p/n] 96981481AA.
Nicht kompatibel mit [Art.-Nr.] 96981481AA.
Non compatible avec [référence] 96981481AA.
No compatible con [código] 96981481AA.
Não compatível com [código] 96981481AA.
一緒に使用できない部品コード [96981481AA].
不兼容 [代码] 96981481AA.

F 97181041AA

STREETFIGHTER V2



Streetfighter

Materiali speciali - Special materials - Spezielles Material - Matériaux spéciaux - Materiales especiales - Materiais especiais - スペシャルマテリアル - 特殊材料

Specchio retrovisore destro in alluminio. Realizzato con lavorazione 3D, garantisce massima stabilità, grazie alla linea aerodinamica. Design accattivante che migliora l'estetica della moto. Prodotto in collaborazione con Rizoma.

RH aluminium rear-view mirror. Made with 3D machining, maximum stability is guaranteed thanks to its aerodynamic profile. Attractive design that improves the look of the bike. Manufactured in partnership with Rizoma.

Rückspiegel rechts aus Aluminium. Mit 3D-Bearbeitung gefertigt, gewährleistet er, dank der aerodynamischen Linienführung, maximale Stabilität. Ansprechendes Design - ein ästhetischer Pluspunkt für das Motorrad. Hergestellt in Zusammenarbeit mit Rizoma.

Rétroviseur droit en aluminium. Réalisé avec usinage 3D, il garantit la stabilité maximale, grâce à la ligne aérodynamique. Design captivant qui améliore l'esthétique de la moto. Produit en collaboration avec Rizoma.

Espejo retrovisor derecho de aluminio. Realizado con elaboración 3D, garantiza máxima estabilidad, gracias a la línea aerodinámica. Diseño atractivo que mejora la estética de la moto. Producido en colaboración con Rizoma.

Espelho retrovisor direito em alumínio. Realizado com usinagem 3D, assegura máxima estabilidade graças à linha aerodinâmica. Design fascinante que melhora a estética da moto. Produzido em colaboração com Rizoma.

アルミニウム製右リアビューミラー。3D加工によるエアロダイナミックなデザインで最大の安定性を確保しました。魅力的なデザインはバイクの外観を美しくしてくれます。Rizoma 社との共同開発。

铝制右侧后视镜。采用 3D 处理技术制造，通过空气动力学线条确保最大的稳定性。优化了摩托车美观度的具有吸引力的设计。与 Rizoma 合作生产。



Da montare in abbinamento con [codice] 96880552A.
Must be installed with [p/n] 96880552A.
Zur Montage in Verbindung mit [Art.-Nr.] 96880552A.
À installer en combinaison avec [référence] 96880552A.
Para montar combinada con [código] 96880552A.
A ser montada com [código] 96880552A.
組み合わせて使用する部品 [部品コード] 96880552A.
结合 [代码] 安装 96880552A.

OK A **96880531AA**
 OK A **96880531AB**

STREETFIGHTER V2, STREETFIGHTER V4,
STREETFIGHTER V4 S, STREETFIGHTER V4 SP



Specchio retrovisore sinistro in alluminio. Realizzato con lavorazione 3D, garantisce massima stabilità, grazie alla linea aerodinamica. Design accattivante che migliora l'estetica della moto. Prodotto in collaborazione con Rizoma.

LH aluminium rear-view mirror. Made with 3D machining, maximum stability is guaranteed thanks to its aerodynamic profile. Attractive design that improves the look of the bike. Manufactured in partnership with Rizoma.

Rückspiegel links aus Aluminium. Mit 3D-Bearbeitung gefertigt, gewährleistet er, dank der aerodynamischen Linienführung, maximale Stabilität. Ansprechendes Design - ein ästhetischer Pluspunkt für das Motorrad. Hergestellt in Zusammenarbeit mit Rizoma.

Rétroviseur gauche en aluminium. Réalisé avec usinage 3D, il garantit la stabilité maximale, grâce à la ligne aérodynamique. Design captivant qui améliore l'esthétique de la moto. Produit en collaboration avec Rizoma.

Espejo retrovisor izquierdo de aluminio. Realizado con elaboración 3D, garantiza máxima estabilidad, gracias a la línea aerodinámica. Diseño atractivo que mejora la estética de la moto. Producido en colaboración con Rizoma.

Espelho retrovisor esquerdo em alumínio. Realizado com usinagem 3D, assegura máxima estabilidade graças à linha aerodinâmica. Design fascinante que melhora a estética da moto. Produzido em colaboração com Rizoma.

アルミニウム製左リアビューミラー。3D加工によるエアロダイナミックなデザインで最大の安定性を確保しました。魅力的なデザインはバイクの外観を美しくみせてくれます。Rizoma 社との共同開発。

铝制左侧后视镜。采用 3D 处理技术制造，通过空气动力学线条确保最大的稳定性。优化了摩托车美观度的具有吸引力的设计。与 Rizoma 合作生产。



Da montare in abbinamento con [codice] 96880552A.
Must be installed with [p/n] 96880552A.
Zur Montage in Verbindung mit [Art.-Nr.] 96880552A.
À installer en combinaison avec [référence] 96880552A.
Para montar combinada con [código] 96880552A.
A ser montada com [código] 96880552A.
組み合わせて使用する部品[部品コード] 96880552A。
结合 [代码] 安装 96880552A。













STREETFIGHTER V2, STREETFIGHTER V4,
STREETFIGHTER V4 S, STREETFIGHTER V4 SP

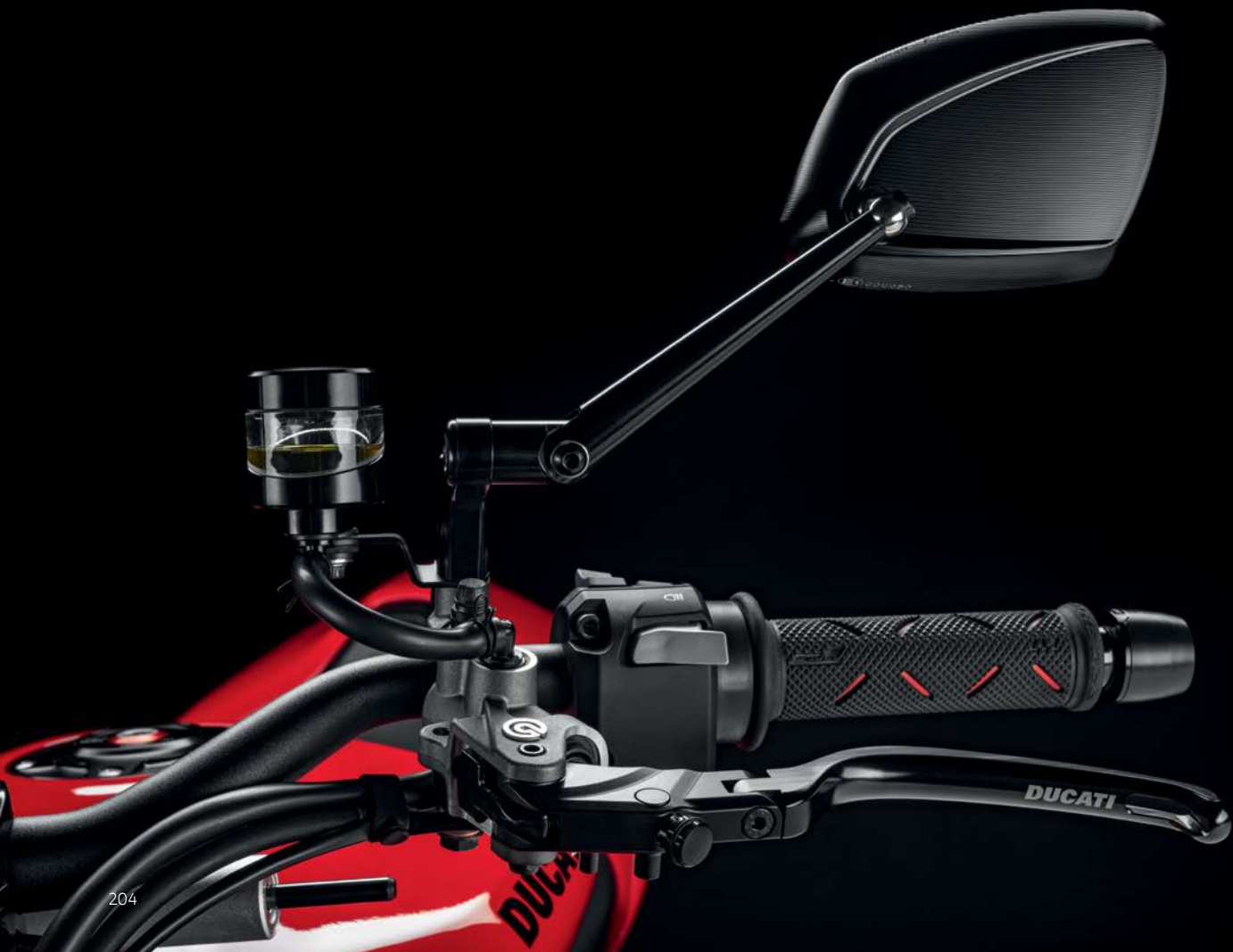

Set di 2 adattatori per specchi retrovisori. L'inconfondibile design Ducati si unisce all'esperienza di Rizoma in un accessorio per il montaggio degli specchi retrovisori. Realizzato in alluminio, mantiene l'aspetto originale nel tempo grazie all'anodizzazione di alta qualità.

Set of 2 adapters for rear-view mirrors. The unmistakable Ducati design is combined with Rizoma's experience into an accessory for installing the rear-view mirrors. Made from aluminium, it maintains its original appearance over time thanks to high quality anodising.

Satz 2 Adapter für die Rückspiegel. Bei diesem Zubehör für die Rückspiegelmontage kommen das unverkennbare Ducati Design und die Erfahrung von Rizoma auf einen Nenner. Aus Aluminium mit hochwertiger Eloxierung, behält es sein ursprüngliches Aussehen für lange Zeit bei.

Jeu de 2 adaptateurs pour rétroviseurs. Le design inimitable de Ducati s'allie à l'expérience de Rizoma dans la création d'un accessoire pour le montage des rétroviseurs. Fabriqué en aluminium, il conserve son aspect d'origine au fil du temps grâce au processus d'anodisation de haute qualité.

Set de 2 adaptadores para espejos retrovisores. El inconfundible diseño de Ducati se combina con la experiencia de Rizoma en un accesorio para el montaje de los espejos retrovisores. Realizado de aluminio, mantiene el aspecto original a lo largo del tiempo gracias al anodizado de alta calidad.

Conjunto de 2 adaptadores para espelhos retrovisores. O design inconfundível da Ducati é combinado com a experiência da Rizoma em um acessório para a instalação dos espelhos retrovisores. Feito em alumínio, mantém a sua aparência original ao longo do tempo graças à anodização de alta qualidade.

リアビューミラー用アダプター 2 個セット リアビューミラー取り付け用アクセサリにも、Ducati 独特のデザインと Rizoma の豊富な経験が生かされています。アルミニウム素材に高品質アルマイト処理が施され、時間が経ってもその美しさは変わりません。

2 个后视镜适配器套装。无与伦比的杜卡迪设计与 Rizoma 的丰富经验在这款后视镜安装配件上相结合。采用铝金属制成，由于采用高质量的阳极氧化，使其具有持久的原始外观。



Da montare in abbinamento con [codice] 96880531AA, 96880531AB, 96880541AA, 96880541AB, 96880701AA, 96880701AB, 96880711AA, 96880711AB.

Must be installed with [p/n] 96880531AA, 96880531AB, 96880541AA, 96880541AB, 96880701AA, 96880701AB, 96880711AA, 96880711AB.

Zur Montage in Verbindung mit [Art.-Nr.] 96880531AA, 96880531AB, 96880541AA, 96880541AB, 96880701AA, 96880701AB, 96880711AA, 96880711AB.

À installer en combinaison avec [référence] 96880531AA, 96880531AB, 96880541AA, 96880541AB, 96880701AA, 96880701AB, 96880711AA, 96880711AB.

Para montar combinada con [código] 96880531AA, 96880531AB, 96880541AA, 96880541AB, 96880701AA, 96880701AB, 96880711AA, 96880711AB.

A ser montada com [código] 96880531AA, 96880531AB, 96880541AA, 96880541AB, 96880701AA, 96880701AB, 96880711AA, 96880711AB.

組み合わせて使用する部品[部品コード] 96880531AA, 96880531AB, 96880541AA, 96880541AB, 96880701AA, 96880701AB, 96880711AA, 96880711AB.

结合 [代码] 安装 96880531AA, 96880531AB, 96880541AA, 96880541AB, 96880701AA, 96880701AB, 96880711AA, 96880711AB.



6 [min]

96880552A

STREETFIGHTER V2, STREETFIGHTER V4,
STREETFIGHTER V4 S, STREETFIGHTER V4 SP



Streetfighter

Specchio retrovisore destro in alluminio. Con il suo design unico, permette il minimo impatto aerodinamico donando un tocco di stile inconfondibile alla moto. Sviluppato in collaborazione con Rizoma.

RH aluminium rear-view mirror. With its unique design, it has a minimal aerodynamic impact while adding a touch of unmistakable style to the bike. Developed in partnership with Rizoma.

Rückspiegel rechts aus Aluminium. Dank dem einzigartigen Design ist die aerodynamische Auswirkung minimal und er verleiht dem Motorrad einen unverkennbaren Stil. In Zusammenarbeit mit Rizoma entwickelt.

Rétroviseur droit en aluminium. Avec son design unique, il permet un impact aérodynamique minimal, en donnant une touche de style incomparable à la moto. Développé en collaboration avec Rizoma.

Espejo retrovisor derecho de aluminio. Con su diseño único, permite el mínimo impacto aerodinámico dando un toque de estilo inconfundible a la moto. Desarrollado en colaboración con Rizoma.

Espelho retrovisor direito em alumínio. Com o seu design único, permite o mínimo impacto aerodinâmico dando um toque de estilo inconfundível à moto. Desenvolvido em colaboração com Rizoma.

アルミニウム製右リアビューミラー。ユニークなデザインでエアロダイナミクスに与える影響を抑えながらも、他にはないテイストのスタイルを実現しています。Rizoma 社との共同開発。

铝制右侧后视镜。采用独特设计，可将空气动力学影响降到最低，为摩托车增添一抹无可挑剔的风格。与 Rizoma 合作开发。



Da montare in abbinamento con [codice] 96880552A.

Must be installed with [p/n] 96880552A.

Zur Montage in Verbindung mit [Art.-Nr.] 96880552A.

À installer en combinaison avec [référence] 96880552A.

Para montar combinada con [código] 96880552A.

A ser montada com [código] 96880552A.

組み合わせて使用する部品[部品コード] 96880552A.

结合 [代码] 安装 96880552A.

96880701AA 96880701AB

STREETFIGHTER V2, STREETFIGHTER V4,
STREETFIGHTER V4 S, STREETFIGHTER V4 SP



Specchio retrovisore sinistro in alluminio. Con il suo design unico, permette il minimo impatto aerodinamico donando un tocco di stile inconfondibile alla moto. Sviluppato in collaborazione con Rizoma.

LH aluminium rear-view mirror. With its unique design, it has a minimal aerodynamic impact while adding a touch of unmistakable style to the bike. Developed in partnership with Rizoma.

Rückspiegel links aus Aluminium. Dank dem einzigartigen Design ist die aerodynamische Auswirkung minimal und er verleiht dem Motorrad einen unverkennbaren Stil. In Zusammenarbeit mit Rizoma entwickelt.

Rétroviseur gauche en aluminium. Avec son design unique, il permet un impact aérodynamique minimal, en donnant une touche de style incomparable à la moto. Développé en collaboration avec Rizoma.

Espejo retrovisor izquierdo de aluminio. Con su diseño único, permite el mínimo impacto aerodinámico dando un toque de estilo inconfundible a la moto. Desarrollado en colaboración con Rizoma.

Espelho retrovisor esquerdo em alumínio. Com o seu design único, permite o mínimo impacto aerodinâmico dando um toque de estilo inconfundível à moto. Desenvolvido em colaboração com Rizoma.

アルミニウム製左リアビューミラー。ユニークなデザインでエアロダイナミクスに与える影響を抑えながらも、他にはないテイストのスタイルを実現しています。Rizoma 社との共同開発。

铝制左侧后视镜。采用独特设计，可将空气动力学影响降到最低，为摩托车增添一抹无可挑剔的风格。与 Rizoma 合作开发。



Da montare in abbinamento con [codice] 96880552A.
Must be installed with [p/n] 96880552A.
Zur Montage in Verbindung mit [Art.-Nr.] 96880552A.
À installer en combinaison avec [référence] 96880552A.
Para montar combinada con [código] 96880552A.
A ser montada com [código] 96880552A.
組み合わせて使用する部品[部品コード] 96880552A。
结合 [代码] 安装 96880552A。

96880711AA
 96880711AB

STREETFIGHTER V2, STREETFIGHTER V4,
STREETFIGHTER V4 S, STREETFIGHTER V4 SP



Serbatoio liquido freno. L'inconfondibile design Ducati si unisce all'esperienza di Rizoma per dare vita a un prezioso accessorio tutto made in Italy che rispetta la vocazione sportiva della casa di Borgo Panigale. Realizzato in alluminio dal pieno, mantiene l'aspetto originale nel tempo grazie all'anodizzazione di alta qualità e alla lavorazione di CNC. Un dettaglio che rappresenta il connubio perfetto tra funzionalità ed estetica, esaltando il look aggressivo della moto.

Brake fluid reservoir. The unmistakable Ducati design is combined with Rizoma's experience to create an invaluable accessory, made entirely in Italy, that reflects Borgo Panigale's sporting vocation. Made from billet aluminium, it maintains its original appearance over time thanks to high quality anodising and CNC machining. A detail that represents the perfect combination of functionality and aesthetics, enhancing the motorbike's aggressive look.

Bremsflüssigkeitsbehälter. Das unverwechselbare Ducati Design wird mit der Erfahrung von Rizoma kombiniert, um ein wertvolles Accessoire zu kreieren, das vollständig in Italien hergestellt wird und die sportliche Ausrichtung von Borgo Panigale widerspiegelt. Hergestellt aus Aluminium, behält es dank hochwertiger Eloxierung und CNC-Bearbeitung sein ursprüngliches Aussehen über die Zeit. Ein Detail, das die perfekte Kombination aus Funktionalität und Ästhetik darstellt und den aggressiven Look des Motorrads unterstreicht.

Réservoir liquide de frein. Le design inimitable de Ducati s'allie à l'expérience de Rizoma pour créer un accessoire précieux, entièrement made in Italy, qui incarne la vocation sportive du constructeur de Borgo Panigale. Fabriqué en aluminium usiné dans la masse, il conserve son aspect d'origine au fil du temps grâce au processus d'anodisation de haute qualité et à l'usinage par CNC. Un détail qui représente le mariage parfait entre la fonctionnalité et l'esthétique, en accentuant l'allure agressive de la moto.

Depósito del líquido de freno. El inconfundible diseño Ducati se une a la experiencia de Rizoma para dar vida a un elegante accesorio completamente made in Italy que refleja la vocación deportiva del establecimiento de Borgo Panigale. Realizado de aluminio de pieza maciza, mantiene el aspecto original a lo largo del tiempo gracias a la anodización de alta calidad y a la elaboración de CNC. Un detalle que representa el connubio perfecto entre funcionalidad y estética, resaltando el look agresivo de la moto.

Reservatório do líquido de freio. O inconfundível design da Ducati junta-se à experiência da Rizoma para criar um precioso acessório totalmente made in Italy que reflete a vocação esportiva da casa de Borgo Panigale. Realizado em alumínio, mantém a sua aparência original ao longo do tempo graças à anodização de alta qualidade e à usinagem CNC. Um detalhe que representa a perfeita união entre funcionalidade e estética, destacando o visual imponente da moto.

ブレーキフルードタンク。Ducati 独特のデザインと Rizoma の豊富な経験がひとつになり、Borgo Panigale 生粋のスポーツ・スピリットを惜しみなく反映するイタリア製のアクセサリが生まれます。CNC 加工が施されたビレットアルミニウムに高品質アルマイト処理が施され、長期の耐性を維持します。機能美を追求したディテールが、バイクをアグレッシブに演出します。

制动器油箱。杜卡迪无与伦比的设计与 Rizoma 的丰富经验相结合，诞生了这款纯意大利制造的珍贵配件，体现了 Borgo Panigale 工厂的运动天分。采用铝坯加工而成，由于采用高质量的阳极氧化和 CNC 加工，使其具有持久的原始外观。细节体现了功能性与美学的完美结合，突出了摩托车的激进外观。



Da montare in abbinamento con [codice] 97380971A, 97380972A.
Must be installed with [p/n] 97380971A, 97380972A.
Zur Montage in Verbindung mit [Art.-Nr.] 97380971A, 97380972A.
À installer en combinaison avec [référence] 97380971A, 97380972A.
Para montar combinada con [código] 97380971A, 97380972A.
A ser montada com [código] 97380971A, 97380972A.
組み合わせて使用する部品[部品コード] 97380971A, 97380972A.
结合 [代码] 安装 97380971A, 97380972A.



96180571AA
96180571AB

STREETFIGHTER V2, STREETFIGHTER V4,
STREETFIGHTER V4 S, STREETFIGHTER V4 SP



Serbatoio liquido frizione. L'inconfondibile design Ducati si unisce all'esperienza di Rizoma per dare vita a un prezioso accessorio tutto made in Italy. Realizzato in alluminio dal pieno, mantiene l'aspetto originale nel tempo grazie all'anodizzazione di alta qualità e alla lavorazione di CNC. Un dettaglio che rappresenta il connubio perfetto tra funzionalità ed estetica, accentuando ancora di più lo spiccato look racing della moto.

Clutch fluid reservoir. The unmistakable Ducati design is combined with Rizoma's experience to create an invaluable accessory made entirely in Italy. Made from billet aluminium, it maintains its original appearance over time thanks to high quality anodising and CNC machining. A detail that represents the perfect combination of functionality and aesthetics, further accentuating the motorbike's distinct racing look.

Kupplungsflüssigkeitsbehälter. Das unverwechselbare Ducati Design wird mit der Erfahrung von Rizoma kombiniert, um ein wertvolles Accessoire zu kreieren, das vollständig in Italien hergestellt wird. Hergestellt aus Knüppelaluminium, behält es dank hochwertiger Eloxierung und CNC-Bearbeitung sein ursprüngliches Aussehen über die Zeit. Ein Detail, das die perfekte Kombination aus Funktionalität und Ästhetik darstellt und den unverwechselbaren Rennsportlook des Motorrads zusätzlich unterstreicht.

Réservoir liquide d'embrayage. Le design inimitable de Ducati s'allie à l'expérience de Rizoma pour créer un accessoire précieux, entièrement made in Italy. Fabriqué en aluminium usiné dans la masse, il conserve son aspect d'origine au fil du temps grâce au processus d'anodisation de haute qualité et à l'usinage par CNC. Un détail qui représente le mariage parfait entre la fonctionnalité et l'esthétique, en accentuant encore plus l'allure racing de la moto.

Depósito del líquido de embrague. El inconfundible diseño Ducati se une a la experiencia de Rizoma para dar vida a un elegante accesorio completamente Made in Italy. Realizado de aluminio de pieza maciza, mantiene el aspecto original a lo largo del tiempo gracias a la anodización de alta calidad y a la elaboración de CNC. Un detalle que representa el connubio perfecto entre funcionalidad y estética, acentuando aún más el atractivo look racing.

Reservatório do líquido da embreagem. O inconfundível design da Ducati junta-se à experiência da Rizoma para criar um precioso acessório totalmente made in Italy. Realizado em alumínio, mantém a sua aparência original ao longo do tempo graças à anodização de alta qualidade e à usinagem CNC. Um detalhe que representa a perfeita união entre funcionalidade e estética, destacando ainda mais o acentuado visual racing da moto.

クラッチフルードタンク。Ducati 独特のデザインと Rizoma の豊富な経験がひとつになった、イタリア製の特別なアクセサリです。CNC 加工が施されたビレットアルミニウムに高品質アルマイト処理が施され、長期の耐候性を維持します。機能美を追求したディテールが、バイクを一層レーシングなルックに演出します。

离合器油液箱。杜卡迪无与伦比的设计与 Rizoma 的丰富经验相结合，诞生了这一纯意大利制造的珍贵配件。采用铝坯加工而成，由于采用高质量的阳极氧化和 CNC 加工，使其具有持久的原始外观。细节体现了功能性与美学的完美结合，更加突出了摩托车强烈的赛车外观。



Da montare in abbinamento con [codice] 97380971A, 97380972A.
Must be installed with [p/n] 97380971A, 97380972A.
Zur Montage in Verbindung mit [Art.-Nr.] 97380971A, 97380972A.
À installer en combinaison avec [référence] 97380971A, 97380972A.
Para montar combinada con [código] 97380971A, 97380972A.
A ser montada com [código] 97380971A, 97380972A.
組み合わせて使用する部品[部品コード] 97380971A, 97380972A.
结合 [代码] 安装 97380971A, 97380972A.

  **A** **96180561AA**
A **96180561AB**

STREETFIGHTER V2, STREETFIGHTER V4,
STREETFIGHTER V4 S, STREETFIGHTER V4 SP



Serbatoio liquido freno. L'inconfondibile design Ducati si unisce all'esperienza di Rizoma per dare vita a un prezioso accessorio, tutto made in Italy, che rispecchia la vocazione sportiva della casa di Borgo Panigale. Realizzato in alluminio dal pieno, mantiene l'aspetto originale nel tempo grazie all'anodizzazione di alta qualità e alla lavorazione di CNC. Un dettaglio che rappresenta il connubio perfetto tra funzionalità ed estetica, esaltando il look prettamente racing della moto.

Brake fluid reservoir. The unmistakable Ducati design is combined with Rizoma's experience to create an invaluable accessory, made entirely in Italy, that reflects Borgo Panigale's sporting vocation. Made from billet aluminium, it maintains its original appearance over time thanks to high quality anodising and CNC machining. A detail that represents the perfect combination of functionality and aesthetics, enhancing the motorbike's pure racing look.

Bremsflüssigkeitsbehälter. Aus der Verbindung des unverkennbaren Ducati Designs mit der Erfahrung von Rizoma ist ein edles Zubehörteil - vollkommen „made in Italy“ - entstanden, das den sportlichen Charakter des Unternehmens in Borgo Panigale widerspiegelt. Er ist aus dem Vollen bearbeitetem Aluminium angefertigt und die hochwertige Eloxierung sowie die CNC-Bearbeitung sorgen dafür, dass er auf über die Zeit hinweg sein ursprüngliches Aussehen beibehält. Ein Detail, das die perfekte Vereinigung von Funktionalität und Ästhetik verkörpert und den klaren Racing-Look des Motorrads betont.

Réservoir liquide de frein. Le design inimitable de Ducati s'allie à l'expérience de Rizoma pour créer un accessoire précieux, entièrement made in Italy, qui incarne la vocation sportive du constructeur de Borgo Panigale. Fabriqué en aluminium usiné dans la masse, il conserve son aspect d'origine au fil du temps grâce au processus d'anodisation de haute qualité et à l'usinage par CNC. Un détail qui représente le mariage parfait entre la fonctionnalité et l'esthétique, en accentuant l'allure purement racing de la moto.

Depósito del líquido de freno. El inconfundible diseño Ducati se une a la experiencia de Rizoma para dar vida a un elegante accesorio, completamente made in Italy, que refleja la vocación deportiva del establecimiento de Borgo Panigale. Realizado de aluminio de pieza maciza, mantiene el aspecto original a lo largo del tiempo gracias a la anodización de alta calidad y a la elaboración de CNC. Un detalle que representa la combinación perfecta entre funcionalidad y estética, acentuando el look estrictamente racing de la moto.

Reservatório do líquido de freio. O inconfundível design da Ducati junta-se à experiência da Rizoma para criar um precioso acessório totalmente made in Italy que reflete a vocação esportiva da casa de Borgo Panigale. Realizado em alumínio, mantém a sua aparência original ao longo do tempo graças à anodização de alta qualidade e à usinagem CNC. Um detalhe que representa a perfeita união entre funcionalidade e estética, destacando o visual tipicamente racing da moto.

ブレーキフルードタンク。Ducati 独特のデザインと Rizoma の豊富な経験がひとつになり、Borgo Panigale 生粋のスポーツ・スピリットを惜しみなく反映するイタリア製のアクセサリが生まれます。CNC 加工が施されたビレットアルミニウムに高品質アルマイト処理が施され、長期の耐候性を維持します。機能美を追求したディテールが、バイクをアグレッシブに演出します。

制动器油箱。杜卡迪无与伦比的设计与 Rizoma 的丰富经验相结合，诞生了这款纯意大利制造的珍贵配件，体现了 Borgo Panigale 工厂的运动天分。采用铝坯加工而成，由于采用高质量的阳极氧化和 CNC 加工，使其具有持久的原始外观。细节体现了功能性与美学的完美结合，突出了摩托车的完美赛车外观。



Da montare in abbinamento con [codice] 97380971A, 97380972A.
Must be installed with [p/n] 97380971A, 97380972A.
Zur Montage in Verbindung mit [Art.-Nr.] 97380971A, 97380972A.
À installer en combinaison avec [référence] 97380971A, 97380972A.
Para montar combinada con [código] 97380971A, 97380972A.
A ser montada com [código] 97380971A, 97380972A.
組み合わせて使用する部品[部品コード] 97380971A, 97380972A.
结合 [代码] 安装 97380971A, 97380972A.



96180581AA
96180581AB

STREETFIGHTER V2, STREETFIGHTER V4,
STREETFIGHTER V4 S, STREETFIGHTER V4 SP



Serbatoio liquido frizione. L'inconfondibile design Ducati si unisce all'esperienza di Rizoma per dare vita a un prezioso accessorio tutto made in Italy. Realizzato in alluminio dal pieno, mantiene l'aspetto originale nel tempo grazie all'anodizzazione di alta qualità e alla lavorazione di CNC. Un dettaglio che rappresenta il connubio perfetto tra funzionalità ed estetica, accentuando ancora di più lo spiccato look racing della moto.

Clutch fluid reservoir. The unmistakable Ducati design is combined with Rizoma's experience to create an invaluable accessory made entirely in Italy. Made from billet aluminium, it maintains its original appearance over time thanks to high quality anodising and CNC machining. A detail that represents the perfect combination of functionality and aesthetics, further accentuating the motorbike's distinct racing look.

Kupplungsflüssigkeitsbehälter. Das unverwechselbare Ducati Design wird mit der Erfahrung von Rizoma kombiniert, um ein wertvolles Accessoire zu kreieren, das vollständig in Italien hergestellt wird. Hergestellt aus Knüppelaluminium, behält es dank hochwertiger Eloxierung und CNC-Bearbeitung sein ursprüngliches Aussehen über die Zeit. Ein Detail, das die perfekte Kombination aus Funktionalität und Ästhetik darstellt und den unverwechselbaren Rennsportlook des Motorrads zusätzlich unterstreicht.

Réservoir liquide d'embrayage. Le design inimitable de Ducati s'allie à l'expérience de Rizoma pour créer un accessoire précieux, entièrement made in Italy. Fabriqué en aluminium usiné dans la masse, il conserve son aspect d'origine au fil du temps grâce au processus d'anodisation de haute qualité et à l'usinage par CNC. Un détail qui représente le mariage parfait entre la fonctionnalité et l'esthétique, en accentuant encore plus l'allure racing de la moto.

Depósito del líquido de embrague. El inconfundible diseño Ducati se une a la experiencia de Rizoma para dar vida a un elegante accesorio completamente Made in Italy. Realizado de aluminio de pieza maciza, mantiene el aspecto original a lo largo del tiempo gracias a la anodización de alta calidad y a la elaboración de CNC. Un detalle que representa el connubio perfecto entre funcionalidad y estética, acentuando aún más el atractivo look racing.

Reservatório do líquido da embreagem. O inconfundível design da Ducati junta-se à experiência da Rizoma para criar um precioso acessório totalmente made in Italy. Realizado em alumínio, mantém a sua aparência original ao longo do tempo graças à anodização de alta qualidade e à usinagem CNC. Um detalhe que representa a perfeita união entre funcionalidade e estética, destacando ainda mais o acentuado visual racing da moto.

クラッチフルードタンク。Ducati 独特のデザインと Rizoma の豊富な経験がひとつになった、イタリア製の特別なアクセサリです。CNC 加工が施されたビレットアルミニウムに高品質アルマイト処理が施され、長期の耐候性を維持します。機能美を追求したディテールが、バイクを一層レーシングなルックに演出します。

离合器油液箱。杜卡迪无与伦比的设计与 Rizoma 的丰富经验相结合，诞生了这一纯意大利制造的珍贵配件。采用铝坯加工而成，由于采用高质量的阳极氧化和 CNC 加工，使其具有持久的原始外观。细节体现了功能性与美学的完美结合，更加突出了摩托车强烈的赛车外观。



Da montare in abbinamento con [codice] 97380971A, 97380972A.
Must be installed with [p/n] 97380971A, 97380972A.
Zur Montage in Verbindung mit [Art.-Nr.] 97380971A, 97380972A.
À installer en combinaison avec [référence] 97380971A, 97380972A.
Para montar combinada con [código] 97380971A, 97380972A.
A ser montada com [código] 97380971A, 97380972A.
組み合わせて使用する部品[部品コード] 97380971A, 97380972A.
结合 [代码] 安装 97380971A, 97380972A.

 **A**  96180511AA
 **A**  96180511AB

STREETFIGHTER V2, STREETFIGHTER V4,
STREETFIGHTER V4 S, STREETFIGHTER V4 SP





DUCATI
by
rizoma

Coppia supporti serbatoi. Creati per il montaggio dei serbatoi liquido freno e frizione. Prodotti in collaborazione con Rizoma.

Pair of reservoir supports. Designed for mounting brake and clutch fluid reservoirs. Manufactured in partnership with Rizoma.

Paar Behälterhalter. Für die Montage der Brems- und Kupplungsflüssigkeitsbehälter entwickelt. Hergestellt in Zusammenarbeit mit Rizoma.

Paire de supports réservoirs. Réalisés pour la pose des réservoirs liquide frein et embrayage. Produits en collaboration avec Rizoma.

Par de soportes depósitos. Creados para el montaje de los depósitos líquido de frenos y embrague. Producidos en colaboración con Rizoma.

Par de suportes para reservatórios. Criados para a montagem dos reservatórios do fluido de freio e embreagem. Produzidos em colaboração com Rizoma.

フルードタンクサポートセット ブレーキ&クラッチフルードタンク取付け用。Rizoma 社との共同開発。

一对油箱支架。用于制动器和离合器油箱安装。与 Rizoma 合作生产。



Da montare in abbinamento con [codice] 96180511AA, 96180511AB, 96180561AA, 96180561AB, 96180571AA, 96180571AB, 96180581AA, 96180581AB.
Must be installed with [p/n] 96180511AA, 96180511AB, 96180561AA, 96180561AB, 96180571AA, 96180571AB, 96180581AA, 96180581AB.
Zur Montage in Verbindung mit [Art.-Nr.] 96180511AA, 96180511AB, 96180561AA, 96180561AB, 96180571AA, 96180571AB, 96180581AA, 96180581AB.
À installer en combinaison avec [référence] 96180511AA, 96180511AB, 96180561AA, 96180561AB, 96180571AA, 96180571AB, 96180581AA, 96180581AB.
Para montar combinada con [código] 96180511AA, 96180511AB, 96180561AA, 96180561AB, 96180571AA, 96180571AB, 96180581AA, 96180581AB.
A ser montada com [código] 96180511AA, 96180511AB, 96180561AA, 96180561AB, 96180571AA, 96180571AB, 96180581AA, 96180581AB.
組み合わせて使用する部品[部品コード] 96180511AA, 96180511AB, 96180561AA, 96180561AB, 96180571AA, 96180571AB, 96180581AA, 96180581AB.
结合 [代码] 安装 96180511AA, 96180511AB, 96180561AA, 96180561AB, 96180571AA, 96180571AB, 96180581AA, 96180581AB.

A 97380972A

STREETFIGHTER V2, STREETFIGHTER V4, STREETFIGHTER V4 S, STREETFIGHTER V4 SP



Rete di protezione per radiatore olio. Realizzata in alluminio, contribuisce a proteggere l'impianto di raffreddamento dai detriti, esaltando al contempo l'estetica della moto.

Protective mesh for oil cooler. Made from aluminium, helps protect the cooling system from rocks and road debris while providing aesthetic appeal.

Schutzgitter für Ölkühler. Aus Aluminium gefertigt, eignet es sich zum Schutz der Kühlanlage vor Steinschlag und unterstreicht gleichzeitig die Ästhetik des Motorrads.

Grille de protection pour radiateur huile. Réalisée en aluminium, elle contribue à protéger le circuit de refroidissement contre les débris tout en exaltant l'esthétique de la moto.

Red de protección para radiador de aceite. Realizada en aluminio, contribuye a proteger el sistema de refrigeración de los detritos, resaltando al mismo tiempo la estética de la moto.

Rede de proteção para radiador de óleo. Realizada em alumínio, contribui a proteger o sistema de arrefecimento contra os detritos, exaltando ao mesmo tempo a estética da moto.

オイルクーラー用プロテクショングリッド アルミニウム製でラジエーターを破片から保護すると同時に、バイクをより美しく飾ります。

油冷却器保护网。采用铝金属制成，有助于保护冷却系统免受碎屑的侵袭，同时强化了摩托车的外观。

A 97380941A

STREETFIGHTER V4, STREETFIGHTER V4 S, STREETFIGHTER V4 SP

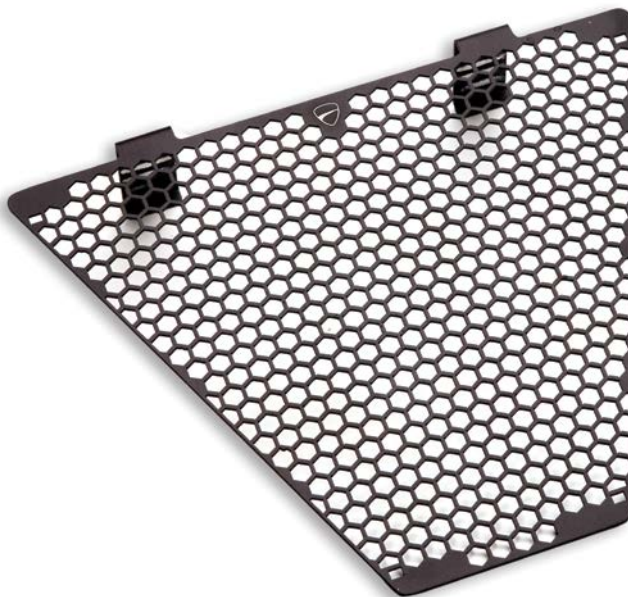

Rete di protezione per radiatore acqua. Realizzata in alluminio, contribuisce a proteggere l'impianto di raffreddamento dai detriti, esaltando al contempo l'estetica della moto.

Protective mesh for water radiator. Made from aluminium, helps protect the cooling system from rocks and road debris while providing aesthetic appeal.

Schutzgitter für Wasserkühler. Aus Aluminium gefertigt, eignet es sich zum Schutz der Kühlanlage vor Steinschlag und unterstreicht gleichzeitig die Ästhetik des Motorrads.

Grille de protection pour radiateur eau. Réalisée en aluminium, elle contribue à protéger le circuit de refroidissement contre les débris tout en exaltant l'esthétique de la moto.

Red de protección para el radiador de agua. Realizada en aluminio, contribuye a proteger el sistema de refrigeración de los detritos, resaltando al mismo tiempo la estética de la moto.

Rede de proteção para o radiador de água. Realizada em alumínio, contribui a proteger o sistema de arrefecimento contra os detritos, exaltando ao mesmo tempo a estética da moto.

ラジエーター用プロテクショングリッド。アルミニウム製でラジエーターを破片から保護すると同時に、バイクをより美しく飾ります。

水冷却器保护网。采用铝金属制成，有助于保护冷却系统免受碎屑的侵袭，同时强化了摩托车的外观。

A 97381941AA

STREETFIGHTER V2



Streetfighter

Tappo carico olio. L'inconfondibile design Ducati si unisce all'esperienza di Rizoma per dare vita a un dettaglio unico che impreziosisce il motore. La pregiata lavorazione dell'alluminio anodizzato mantiene l'aspetto originale nel tempo ed esalta il carattere della moto.

Oil filler plug. The unmistakable Ducati design is combined with Rizoma's experience to create a unique detail that enhances the engine. The fine workmanship of anodised aluminium maintains its original appearance over time and enhances the bike's character.

Öleinfüllverschluss. Das unverwechselbare Ducati Design wird mit der Erfahrung von Rizoma kombiniert, um ein einzigartiges Detail zu schaffen, das den Motor der Hypermotard verbessert. Die edle Verarbeitung von eloxiertem Aluminium behält im Laufe der Zeit ihr ursprüngliches Aussehen und unterstreicht den Charakter des Motorrads.

Bouchon de remplissage d'huile. Le design inimitable de Ducati s'allie à l'expérience de Rizoma pour créer un détail unique qui exalte le moteur. Le traitement exclusif d'anodisation de l'aluminium permet de conserver l'aspect d'origine de la pièce au fil du temps et d'exalter le caractère de la moto.

Tapón carga aceite. El inconfundible diseño Ducati se une a la experiencia Rizoma para dar vida a un detalle único que completa el motor. La refinada elaboración del aluminio anodizado mantiene el aspecto original a lo largo del tiempo y resalta el carácter de la moto.

Tampa de enchimento do óleo. O inconfundível design da Ducati junta-se à experiência da Rizoma para criar um detalhe único que adorna o motor. A excelente usinagem do alumínio anodizado mantém a aparência original ao longo do tempo e destaca o carácter da moto.

オイルフィラープラグ Ducati 独特のデザインと Rizoma の豊富な経験がひとつになり、エンジンを美しく演出する他にはないディテールです。アルマイト処理を施した高品質アルミニウム加工でバイク本来のキャラクターを際立たせ、時間が経ってもその美しさは変わりません。

加油口盖。杜卡迪无与伦比的设计与 Rizoma 的丰富经验相结合，诞生了使发动机更为充实的这一独特细节。精细的阳极氧化铝工艺使其具有持久的原始外观并突显了摩托车的特性。

A 97380871AA

A 97380871AB

STREETFIGHTER V2, STREETFIGHTER V4,
STREETFIGHTER V4 S, STREETFIGHTER V4 SP



Tappo serbatoio in alluminio dal pieno. L'inconfondibile design Ducati si unisce all'esperienza di Rizoma per dare vita a un dettaglio unico, tutto made in Italy, che esalta l'estetica della moto. Realizzato in alluminio dal pieno, mantiene l'aspetto originale nel tempo grazie all'anodizzazione di alta qualità. Dotato di sistema anti-manomissione per garantire il massimo della sicurezza. L'apposita chiave fornita a corredo, che riproduce lo scudetto Ducati, rende il design di questo accessorio ancora più inconfondibile e il rifornimento molto più rapido, in un perfetto connubio tra funzionalità e stile.

Billet aluminium tank cap. The unmistakable Ducati design is combined with Rizoma's experience to create a unique detail, made entirely in Italy, which enhances the bike's aesthetics. Made from billet aluminium, it maintains its original appearance over time thanks to high quality anodising. Equipped with an anti-tamper system to guarantee maximum safety. The special key supplied, which reproduces the Ducati shield, makes this accessory stand out for its design and makes refuelling much faster, in a perfect combination of functionality and style.

Tankverschluss aus Aluminium, aus dem Vollen gearbeitet. Das unverwechselbare Ducati Design wird mit der Erfahrung von Rizoma kombiniert, um ein einzigartiges Detail zu schaffen, das vollständig in Italien hergestellt wird und die Ästhetik des Fahrrads unterstreicht. Hergestellt aus Knüppelaluminium, behält es dank der hochwertigen Eloxierung sein ursprüngliches Aussehen über die Zeit. Ausgestattet mit einem Manipulationsschutzsystem, um maximale Sicherheit zu gewährleisten. Der mitgelieferte Spezialschlüssel, der das Ducati-Schild nachbildet, zeichnet dieses Zubehör durch sein Design aus und ermöglicht ein viel schnelleres Tanken in einer perfekten Kombination aus Funktionalität und Stil.

Bouchon du réservoir en aluminium usiné dans la masse. Le design inimitable de Ducati s'allie à l'expérience de Rizoma pour créer un détail unique, entièrement made in Italy, qui rehausse l'esthétique de la moto. Fabriqué en aluminium usiné dans la masse, il conserve son aspect d'origine au fil du temps grâce au processus d'anodisation de haute qualité. Doté d'un système anti-vandalisme pour assurer une sécurité maximale. La clé spéciale fournie, qui reproduit l'écusson Ducati, lui confère un design encore plus reconnaissable et assure un ravitaillement beaucoup plus rapide, en conjuguant parfaitement la fonctionnalité avec le style.

Tapón depósito de aluminio de pieza maciza. El inconfundible diseño Ducati se une a la experiencia de Rizoma para dar vida a un detalle único, completamente Made in Italy, que resalta la estética de la moto. Realizado de aluminio de pieza maciza, mantiene el aspecto original a lo largo del tiempo gracias a la anodización de alta calidad. Dotado de sistema antimanipulación para garantizar la máxima seguridad. La llave específica suministrada, que reproduce el escudo Ducati, da al diseño de este accesorio un estilo aún más inconfundible y permite un abastecimiento mucho más rápido, en una perfecta combinación entre funcionalidad y estilo.

Tampa de tanque em alumínio usinada em peça única. O inconfundível design da Ducati junta-se à experiência da Rizoma para criar um detalhe único, totalmente made in Italy, que destaca a estética da moto. Realizada em alumínio, mantém a sua aparência original ao longo do tempo graças à anodização de alta qualidade. Dotada de sistema antivolação para garantir o máximo da segurança. A específica chave fornecida, que reproduz o escudo Ducati, torna o design deste acessório ainda mais inconfundível e o abastecimento mais rápido, em uma perfeita união entre funcionalidade e estilo.

ビレットアルミニウム製フィラープラグ。Ducati 独特のデザインと Rizoma の豊富な経験により、イタリアで生産される全てのディテールは、バイクの美しさを際立たせます。ビレットアルミニウム製。高品質アルマイト処理が施され、長期の耐候性を維持します。いたずらを抑止するセキュリティシステムを備えます。付属キーには Ducati シールドロゴがあしらわれ、給油を早く済ます機能性とスタイリッシュさを兼ね備えたアクセサリです。

实心加工而成的铝制油箱盖。杜卡迪无与伦比的设计与 Rizoma 的丰富经验相结合，诞生了这一纯意大利制造的独特细节，突显了摩托车的美感。采用铝坯加工而成，由于采用高质量的阳极氧化，使其具有持久的原始外观。配备了防篡改系统，可以确保最大的安全性。随车配备的专用钥匙上再现了杜卡迪盾徽，让这一配件的设计更加独特、加油更加快速，是性能与风格的完美结合。

A ■ 97780051BA

A ■ 97780051BB

STREETFIGHTER V2, STREETFIGHTER V4,
STREETFIGHTER V4 S, STREETFIGHTER V4 SP





Contrappesi manubrio in alluminio dal pieno. L'inconfondibile design Ducati si unisce all'esperienza di Rizoma in un prezioso accessorio, che oltre a offrire una protezione per il manubrio in caso di caduta, riduce le vibrazioni. Realizzati in alluminio dal pieno, l'alta qualità dell'anodizzazione e la lavorazione di CNC mantengono l'aspetto originale nel tempo. Le eleganti rifiniture conferiscono ancora più grinta al look della moto.

Billet aluminium handlebar balancing weights. The unmistakable Ducati design is combined with Rizoma's experience in this fine accessory, which not only offers protection for the handlebar in the event of a fall, but also reduces vibrations. Made from billet aluminium, the high quality of anodising and CNC machining allow it to maintain its original appearance over time. The elegant finishes make the bike's look that extra bit bolder.

Lenker-Gegengewichte aus Aluminium, aus dem Vollen gearbeitet. Das unverkennbare Ducati Design vereint sich mit der Erfahrung von Rizoma in einem Zubehörteil, das nicht nur den Lenker im Falle eines Sturzes schützt, sondern auch die Vibrationen mindert. Sie bestehen Aluminium, das aus dem Vollen bearbeitet wurde, und die hochwertige Eloxierung und sowie die CNC-Bearbeitung sorgen für die langwährende Beibehaltung des ursprünglichen Aussehens. Die eleganten Endbearbeitungen verleihen dem Motorrad noch mehr Biss.

Contrepoids guidon en aluminium usiné dans la masse. Le design inimitable de Ducati s'allie à l'expérience de Rizoma pour créer un accessoire précieux qui, en plus de protéger le guidon en cas de chute, réduit les vibrations. Fabriqués en aluminium usiné dans la masse, la qualité exceptionnelle de l'anodisation et l'usinage par CNC permettent de conserver l'aspect d'origine au fil du temps. Les finitions élégantes donnent à la moto une allure encore plus mordante.

Contrapesos manillar de aluminio de pieza plena. El inconfundible diseño Ducati se une a la experiencia de Rizoma en un elegante accesorio, que además de ofrecer una protección para el manillar en caso de caída, reduce las vibraciones. Realizados de aluminio de pieza maciza, la alta calidad de la anodización y la elaboración de CNC mantienen el aspecto original a lo largo del tiempo. Los elegantes acabados proporcionan una mayor determinación al look de la moto.

Contrapesos para guidão em alumínio trabalhados em peça única. O inconfundível design da Ducati junta-se à experiência da Rizoma em um precioso acessório, que além de proteger o guidão no caso de queda, reduz as vibrações. Realizados em alumínio, a alta qualidade da anodização e a usinagem em CNC mantêm a aparência original ao longo do tempo. Os elegantes acabamentos dão ainda mais determinação ao visual da moto.

ビレットアルミニウム製ハンドルバー用カウンターウェイト。Ducati 独特のデザインと Rizoma の豊富な経験をひとつに融合したアクセサリは、転倒時にハンドルバーを守るだけでなく、振動も低減します。高品質アルマイト処理と CNC 加工が施されたビレットアルミニウム製で、時間が経過しても本来の美しさは変わりません。その仕上がりはエレガントでありながら、バイクの外観はさらにアグレッシブになります。

铝制车把握把配重。杜卡迪无与伦比的设计与 Rizoma 的丰富经验在这款珍贵配件中相结合，除了在跌倒情况下为车把握提供保护之外，还减少了震动。采用铝坯加工而成，高质量的阳极氧化和 CNC 加工使其具有持久的原始外观。优雅装饰为摩托车增添了更多的气魄。



Non compatibile con [codice] 96180521A.
Not compatible with [p/n] 96180521A.
Nicht kompatibel mit [Art.-Nr.] 96180521A.
Non compatible avec [référence] 96180521A.
Não compatível com [código] 96180521A.
一緒に使用できない[部品コード] 96180521A.
不兼容 [代码] 96180521A.



97380861AA
97380861AB

STREETFIGHTER V2, STREETFIGHTER V4,
STREETFIGHTER V4 S, STREETFIGHTER V4 SP





DUCATI by Rizoma

Contrappesi manubrio in alluminio dal pieno. Pregiati componenti, rifiniti con eleganza, migliorano l'estetica della moto. Prodotti in collaborazione con Rizoma.

Billet aluminium handlebar balancing weights. Precious components, elegantly finished, that improve the look of the bike. Manufactured in partnership with Rizoma.

Lenker-Gegengewichte aus Aluminium, aus dem Vollen gearbeitet. Hochwertige, elegant verarbeitete Komponenten, die die Ästhetik des Motorrads aufwerten. Hergestellt in Zusammenarbeit mit Rizoma.

Contrepoids guidon en aluminium usiné dans la masse. Composants précieux, finis avec élégance, ils améliorent l'esthétique de la moto. Produits en collaboration avec Rizoma.

Contrapesos manillar de aluminio de pieza plena. Componentes de alta calidad, con acabado elegante, mejoran la estética de la moto. Producidos en colaboración con Rizoma.

Contrapesos para guidão em alumínio trabalhados em peça única. Componentes refinados, elegantemente acabados, melhoram a estética da moto. Produzidos em colaboração com Rizoma.

ビレットアルミニウム製ハンドルバー用カウンターウェイト。上品に仕上がった高級感ある部品、バイクの外観をいっそう引き立てます。Rizoma 社との共同開発。

铝制车把把配重。精美的部件，优雅完美，优化了摩托车的美观性。与 Rizoma 合作生产。



Non compatibile con [codice] 96180521A.
Not compatible with [p/n] 96180521A.
Nicht kompatibel mit [Art.-Nr.] 96180521A.
Non compatible avec [référence] 96180521A.
No compatible con [código] 96180521A.
Não compatível com [código] 96180521A.
一緒に使用できない[部品コード] 96180521A。
不兼容 [代码] 96180521A。



STREETFIGHTER V2



Ciclistica e impianti frenanti - Chassis and brake systems - Fahrwerk und Bremsanlagen - Partie-cycle et systèmes de freinage - Bastidor y sistemas de frenos - Ciclística e sistemas de frenagem - 車体およびブレーキシステム - 骑行与制动系统

Slider forcella anteriore. L'inconfondibile design Ducati si unisce all'esperienza di Rizoma per dare vita a un prezioso accessorio, realizzato in alluminio anodizzato di alta qualità, che protegge la forcella in caso di caduta. La pregiata lavorazione a macchina aggiunge un tocco di stile che arricchisce l'avantreno della moto.

Front fork slider. The unmistakable Ducati design is combined with Rizoma's experience to create an invaluable accessory, made of high quality anodised aluminium, which protects the fork in the event of a fall. The high-quality machining adds a touch of style that enriches the front end of the bike.

Slider für Vorderradgabel. Aus der Verbindung des unverkennbaren Ducati Designs mit der Erfahrung von Rizoma ist ein edles Zubehörteil aus hochwertigem, eloxiertem Aluminium entstanden, das die Gabel bei einem Sturz schützt. Die hochwertige maschinelle Bearbeitung fügt einen Touch Stil hinzu, der den Vorderradaufbau des Motorrads aufwertet.

Slider fourche avant. Le design inimitable de Ducati s'allie à l'expérience de Rizoma pour créer un accessoire précieux, en aluminium anodisé de haute qualité, qui protège la fourche en cas de chute. L'usinage CNC exclusif ajoute une touche de style qui exalte le train avant de la moto.

Slider horquilla delantera. El inconfundible diseño Ducati se une a la experiencia de Rizoma para dar vida a un elegante accesorio, realizado de aluminio anodizado de alta calidad, que protege la horquilla en caso de caída. La refinada elaboración mecanizada añade un toque de estilo que completa el tren delantero de la moto.

Slider de garfo dianteiro. O inconfundível design da Ducati junta-se à experiência da Rizoma para criar um precioso acessório, feito em alumínio anodizado de alta qualidade, que protege o garfo em caso de queda. A usinagem de alta qualidade acrescenta um toque de estilo que enriquece o trem dianteiro da moto.

フロントフォークスライダー Ducati 独特のデザインと Rizoma の豊富な経験がひとつになったアクセサリです。アルマイト処理が施された高品質アルミニウム製で転倒時にフォークをしっかり守ります。高品質なマシニング加工が施され、スタイリッシュなテストによりバイクのフロントをより美しく魅せます。

前叉滑块。杜卡迪无与伦比的设计与 Rizoma 的丰富经验相结合，诞生了这款高质量阳极氧化铝制成的珍贵配件，在跌倒的情况下可以为前叉提供保护。精细的机器加工为其增添了一抹韵味，丰富了摩托车的前转向架。

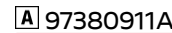

STREETFIGHTER V2, STREETFIGHTER V4,
STREETFIGHTER V4 S, STREETFIGHTER V4 SP



Protezione leva freno. L'inconfondibile design Ducati si unisce all'esperienza di Rizoma in un accessorio sviluppato per migliorare la sicurezza del pilota, prevenendo l'attivazione accidentale del freno anteriore. Dotato di contrappeso sinistro per garantire la massima stabilità. L'anodizzazione di alta qualità mantiene l'aspetto originale nel tempo e il design raffinato esalta l'anima sportiva della moto.

Brake lever protection. The unmistakable Ducati design is combined with Rizoma's experience in an accessory that was developed to improve rider safety, preventing accidental front brake activation. Equipped with a left counterweight to ensure maximum stability. The high quality anodising maintains its original appearance over time and the refined design enhances the bike's sporty spirit.

Bremshebelschutz. Das unverkennbare Ducati Design in Kombination mit der Erfahrung von Rizoma in einem Zubehörteil, das zur Verbesserung der Sicherheit des Fahrers konzipiert wurde und der versehentlichen Betätigung der Vorderradbremse vorbeugt. Mit linkem Gegengewicht ausgestattet, damit maximale Stabilität gewährleistet ist. Durch die hochwertige Eloxierung bleibt das ursprüngliche Aussehen lange erhalten - das edle Design hebt die sportliche Seele dieses Motorrads hervor.

Protection levier de frein. Le design inimitable de Ducati s'allie à l'expérience de Rizoma pour créer un accessoire conçu pour améliorer la sécurité du pilote en empêchant l'activation accidentelle du frein avant. Équipé d'un contrepoids gauche pour assurer une stabilité maximale. L'anodisation de haute qualité conserve l'aspect d'origine au fil du temps et le design raffiné renforce l'âme sportive de la moto.

Protección leva freno. El inconfundible diseño Ducati se une a la experiencia de Rizoma en un accesorio desarrollado para mejorar la seguridad del piloto, evitando la activación accidental del freno delantero. Dotada de contrapeso izquierdo para garantizar la máxima estabilidad. La anodización de alta calidad mantiene el aspecto original a lo largo del tiempo y el diseño refinado acentúa el alma deportiva de la moto.

Adattatori protezione leva freno. Creati per il montaggio del set protezione leva freno e contrappeso sinistro. Prodotti in collaborazione con Rizoma.

Adapters for brake lever protection. Created for the assembly of LH counterweight and brake lever protection set. Manufactured in partnership with Rizoma.

Adapter für Bremshebelschutz. Für die Montage des Sets des Bremshebelschutzes und des linken Gegengewichts entwickelt. Hergestellt in Zusammenarbeit mit Rizoma.

Adaptateurs pour protection levier de frein. Réalisés pour la pose du jeu de protection levier de frein et contrepoids gauche. Produits en collaboration avec Rizoma.

Adaptadores protección leva freno. Creados para el montaje del set protección leva freno y contrapeso izquierdo. Producidos en colaboración con Rizoma.

Adaptadores de proteção para alavanca de freio. Criados para a montagem do conjunto de proteção para alavanca de freio e contrapeso esquerdo. Produzidos em colaboração com Rizoma.

ブレーキレバープロテクションアダプター。ブレーキレバーのプロテクションと左側カウンターウェイトのセット取り付け用です。Rizoma 社との共同開発。

制动杆保护装置适配器。用于制动杆保护装置套件和左侧配重的安装。与 Rizoma 合作生产。

Proteção para alavanca de freio. O inconfundível design da Ducati junta-se à experiência da Rizoma em um acessório desenvolvido para melhorar a segurança do piloto, prevenindo a ativação acidental do freio dianteiro. Dotado de contrapeso esquerdo para garantir a máxima estabilidade. A anodização de alta qualidade mantém a aparência original ao longo do tempo e o design requintado desataca o espírito racing da moto.

ブレーキレバープロテクション。ライダーの安全を向上するために開発されたアクセサリの中に、Ducati 独特のデザインと Rizoma の豊富な経験がひとつになりました。安定性を最大限に高めるために、左側ハンドル用にカウンターウェイトを備えます。高品質アルマイト処理が施され、時間が経過しても変わらない美しさに加え、洗練されたデザインでバイク本来のスポーツ・スピリットを力強く表現します。

制动杆保护装置。杜卡迪无与伦比的设计与 Rizoma 的丰富经验在这款珍贵配件中相结合，配件生产用于提高车手的安全性，防止前制动器意外激活。配备了左侧配重以保证最大的稳定性。高质量的阳极氧化使其具有持久的原始外观，精致的设计突显了摩托车的运动灵魂。

A 96180521A

STREETFIGHTER V2, STREETFIGHTER V4,
STREETFIGHTER V4 S, STREETFIGHTER V4 SP



Da montare in abbinamento con [codice] 96180671A.
Must be installed with [p/n] 96180671A.
Zur Montage in Verbindung mit [Art.-Nr.] 96180671A.
À installer en combinaison avec [référence] 96180671A.
Para montar combinada con [código] 96180671A.
A ser montada com [código] 96180671A.
組み合わせて使用する部品[部品コード] 96180671A.
结合 [代码] 安装 96180671A.

Non compatibile con [codice] 97380861AA, 97380861AB, 97380951AA, 97380951AB.
Not compatible with [p/n] 97380861AA, 97380861AB, 97380951AA, 97380951AB.
Nicht kompatibel mit [Art.-Nr.] 97380861AA, 97380861AB, 97380951AA, 97380951AB.
Non compatible avec [référence] 97380861AA, 97380861AB, 97380951AA, 97380951AB.
No compatible con [código] 97380861AA, 97380861AB, 97380951AA, 97380951AB.
Não compatível com [código] 97380861AA, 97380861AB, 97380951AA, 97380951AB.
一緒に使用できない部品コード] 97380861AA, 97380861AB, 97380951AA, 97380951AB.
不兼容 [代码] 97380861AA, 97380861AB, 97380951AA, 97380951AB.



Streetfighter



Da montare in abbinamento con [codice] 96180521A.
Must be installed with [p/n] 96180521A.
Zur Montage in Verbindung mit [Art.-Nr.] 96180521A.
À installer en combinaison avec [référence] 96180521A.
Para montar combinada con [código] 96180521A.
A ser montada com [código] 96180521A.
組み合わせて使用する部品[部品コード] 96180521A.
结合 [代码] 安装 96180521A.

Non compatibile con [codice] 97380861AA, 97380861AB, 97380951AA, 97380951AB.
Not compatible with [p/n] 97380861AA, 97380861AB, 97380951AA, 97380951AB.
Nicht kompatibel mit [Art.-Nr.] 97380861AA, 97380861AB, 97380951AA, 97380951AB.
Non compatible avec [référence] 97380861AA, 97380861AB, 97380951AA, 97380951AB.
No compatible con [código] 97380861AA, 97380861AB, 97380951AA, 97380951AB.
Não compatível com [código] 97380861AA, 97380861AB, 97380951AA, 97380951AB.
一緒に使用できない部品コード] 97380861AA, 97380861AB, 97380951AA, 97380951AB.
不兼容 [代码] 97380861AA, 97380861AB, 97380951AA, 97380951AB.

A 96180671A

STREETFIGHTER V2, STREETFIGHTER V4,
STREETFIGHTER V4 S, STREETFIGHTER V4 SP



Coppia manopole. Ispirate al mondo delle corse, queste manopole garantiscono un ottimo grip in ogni situazione di guida. Costruite per evitare scivolamenti accidentali della mano e ridurre le vibrazioni percepite.

Pair of handgrips. Inspired by the racing world, these handgrips ensure an excellent grip in every riding situation. Built to avoid accidental slipping of the hand and to reduce the vibrations felt.

Paar Lenkergriffe. Diese, an der Rennsport-Welt inspirierten Lenkergriffe gewährleisten ausgezeichneten Grip in allen Fahrsituationen. Sie sind so konzipiert, dass sie ein plötzliches Abrutschen der Hand verhindern und Vibrationen weniger spüren lassen.

Paire de poignées. Inspirées du monde des courses, ces poignées garantissent un excellent grip dans toutes les situations de conduite. Fabriquées pour éviter les glissements accidentels de la main et réduire les vibrations.

Par puños. Inspirados en el mundo de las carreras, los puños garantizan un agarre perfecto en cualquier condición de conducción. Fabricados para evitar deslizamientos accidentales de la mano y reducir las vibraciones percibidas.

Par de manoplas. Inspiradas no universo das corridas, estas manoplas garantem ótima aderência em qualquer situação de pilotagem. Construídas para evitar deslizamentos acidentais das mãos e reduzir as vibrações percebidas.

ツイストグリップセット。レースの世界から着想を得たグリップは、あらゆるライディング状況下において完璧なグリップを約束します。誤って手が滑るのを防止すると同時に、手で知覚する振動も軽減されるように設計されています。

把手（一对）。灵感来自竞赛世界，这款车把手确保了任何驾驶情况下的最佳抓握感。专为防意外脱手和降低感知振动而设计。

 96280611AA

STREETFIGHTER V2, STREETFIGHTER V4,
STREETFIGHTER V4 S, STREETFIGHTER V4 SP



Leva freno. Realizzata con lavorazione 3D e caratterizzata da una linea tipicamente sportiva. Regolabile e snodata, per ridurre la possibilità di rottura. La leggerezza ed aerodinamicità, unite ad un elevato grip, forniscono un alto livello di performance. Sviluppata in collaborazione con Rizoma.

Brake lever. Made with 3D machining and featuring a sporty line. Adjustable and articulated to reduce the possibility of breakage. Lightness and aerodynamics coupled with excellent grip provide a high level of performance. Developed in partnership with Rizoma.

Bremshebel. Mit 3D-Bearbeitung gefertigt und durch eine typisch sportliche Linie geprägt. Mit Gelenk und einstellbar - für eine geringere Bruchgefahr. Die Faktoren Leichtigkeit und Aerodynamik verbunden mit einem höheren Grip bieten ein hohes Niveau an Performance. In Zusammenarbeit mit Rizoma entwickelt.

Levier de frein. Réalisé avec usinage 3D et caractérisé par une ligne typiquement sportive. Réglable et articulé, pour réduire la possibilité de rupture. La légèreté et l'aérodynamisme, unis à un grip élevé, fournissent un haut niveau de performance. Développé en collaboration avec Rizoma.

Leva freno. Realizada con elaboración 3D y caracterizada por una línea típicamente deportiva. Regulable y articulada, para reducir la posibilidad de rotura. La ligereza y aerodinámica, unidas a una elevada adherencia, brindan un alto nivel de prestaciones. Desarrollada en colaboración con Rizoma.

Alavanca de freio. Realizada com usinagem 3D e caracterizada por uma linha tipicamente esportiva. Ajustável e articulada, para reduzir a possibilidade de ruptura. A leveza e o aerodinamismo, acompanhados de uma elevada aderência, fornecem um alto nível de desempenho. Desenvolvida em colaboração com Rizoma.

Leva frizione. Realizzata con lavorazione 3D e caratterizzata da una linea tipicamente sportiva. Regolabile e snodata, per ridurre la possibilità di rottura. La leggerezza ed aerodinamicità, unite ad un elevato grip, forniscono un alto livello di performance. Sviluppata in collaborazione con Rizoma.

Clutch lever. Made with 3D machining and featuring a sporty line. Adjustable and articulated to reduce the possibility of breakage. Lightness and aerodynamics coupled with excellent grip provide a high level of performance. Developed in partnership with Rizoma.

Kupplungshebel. Mit 3D-Bearbeitung gefertigt und durch eine typisch sportliche Linie geprägt. Mit Gelenk und einstellbar - für eine geringere Bruchgefahr. Die Faktoren Leichtigkeit und Aerodynamik verbunden mit einem höheren Grip bieten ein hohes Niveau an Performance. In Zusammenarbeit mit Rizoma entwickelt.

Levier d'embrayage. Réalisé avec usinage 3D et caractérisé par une ligne typiquement sportive. Réglable et articulé, pour réduire la possibilité de rupture. La légèreté et l'aérodynamisme, unis à un grip élevé, fournissent un haut niveau de performance. Développé en collaboration avec Rizoma.

Leva embrague. Realizada con elaboración 3D y caracterizada por una línea típicamente deportiva. Regulable y articulada, para reducir la posibilidad de rotura. La ligereza y aerodinámica, unidas a una elevada adherencia, brindan un alto nivel de prestaciones. Desarrollada en colaboración con Rizoma.

Alavanca da embreagem. Realizada com usinagem 3D e caracterizada por uma linha tipicamente esportiva. Ajustável e articulada, para reduzir a possibilidade de ruptura. A leveza e o aerodinamismo, acompanhados de uma elevada aderência, fornecem um alto nível de desempenho. Desenvolvida em colaboração com Rizoma.

クラッチレバー。3D加工によるスポーティなエアロダイナミックデザインが特徴。破損しにくい調節可能な可倒式です。軽く、エアロダイナミクスとグリップ力に優れた高性能。Rizoma 社との共同開発。

ブレーキレバー。3D加工によるスポーティなエアロダイナミックデザインが特徴。破損しにくい調節可能な可倒式です。軽く、エアロダイナミクスとグリップ力に優れた高性能。Rizoma 社との共同開発。

制动杆。经 3D 加工制成，具有典型的运动线条。采用铰接且可调节，可以减少断裂的可能性。高抓地力下的轻便和空气动力学，提供了高水平的性能。与 Rizoma 合作开发。

离合杆。经 3D 加工制成，具有典型的运动线条。采用铰接且可调节，可以减少断裂的可能性。高抓地力下的轻便和空气动力学，提供了高水平的性能。与 Rizoma 合作开发。

A ■ 96180761AA

STREETFIGHTER V2, STREETFIGHTER V4,
STREETFIGHTER V4 S



A ■ 96180771AA

STREETFIGHTER V2, STREETFIGHTER V4,
STREETFIGHTER V4 S



Pinze freno anteriori colorate. Create in collaborazione con Brembo per personalizzare la propria Ducati, distinguendola dalla versione di serie e conferendole un look ancora più unico. Pur mantenendo le caratteristiche frenanti di quelle di serie, la speciale vernice, oltre a esaltare la personalità della moto, è resistente alle forti sollecitazioni termiche, rendendo le pinze perfette anche per l'utilizzo in pista. Carattere, qualità e cura del design si uniscono nell'accessorio ideale per rendere la moto ancora più iconica.

Coloured front brake callipers. Created in collaboration with Brembo to customise your Ducati, distinguishing it from the standard version and giving it an even more unique look. While maintaining the braking characteristics of the standard callipers, the special paintwork not only enhances the personality of the bike but is also resistant to high thermal stress, making the callipers perfect for racing use. Character, quality and attention to design come together in the ideal accessory to make the bike even more iconic.

Vordere, farbige Bremssättel. Sie wurden in Zusammenarbeit mit Brembo entwickelt, damit Sie Ihre Ducati individuell gestalten und ihr einen noch einzigartigeren Look verleihen können. Sie bieten dieselben Bremseigenschaften der serienmäßigen Bremssättel; der spezielle Lack hebt nicht nur die Persönlichkeit des Motorrads hervor, sondern hält auch den starken thermischen Beanspruchungen stand, sodass diese Bremssättel auch für den Einsatz auf der Rennstrecke die perfekte Wahl sind. Charakter, Qualität und gepflegtes Design vereint in einem idealen Zubehör, mit dem das Motorrad noch kultiger wird.

Étriers de frein avant en couleur. Créés en collaboration avec Brembo pour personnaliser votre Ducati et la distinguer de la version standard, en lui donnant un look encore plus unique. Tout en conservant les performances de freinage de la version standard, la peinture spéciale ne se contente pas de mettre en valeur la personnalité de la moto, elle est également résistante aux fortes contraintes thermiques, ce qui rend les étriers parfaits pour une utilisation sur piste. Caractère, qualité et attention au design sont réunis dans l'accessoire idéal pour rendre la moto encore plus emblématique.

Pinzas freno delanteras de colores. Creadas en colaboración con Brembo para personalizar la propia Ducati, diferenciándola de la versión de serie y aportando un aspecto más único todavía. Aunque se mantienen las características de frenado de las de serie, la pintura especial, además de destacar la personalidad de la moto, es resistente a tensiones térmicas, lo que las convierte en las pinzas perfectas incluso para el uso en pista. El carácter, la calidad y el cuidado del diseño se unen en el accesorio ideal para dar vida a una moto aún más icónica.

Pinças de freio dianteiras coloridas. Criadas em colaboração com a Brembo para personalizar a própria Ducati, distinguindo da versão de série e proporcionando um visual ainda mais exclusivo. Mantendo as características de freio de série, a pintura especial, além de realçar a personalidade da moto, é resistente a fortes tensões térmicas, tornando as pinças perfeitas para a utilização também em pista. Personalidade, qualidade e cuidado do design se unem no acessório ideal para tornar a moto ainda mais icônica.

カラーフロントブレーキキャリパー。Bremboとのコラボレーションにより製作されたDucatiカスタマイズ。標準装備バージョンとの違いを際立たせ、より個性の光るルックに仕上げてくれます。標準装備バージョンが有するブレーキ特性はそのままに、この特殊塗装がバイクの個性を引き立ててくれるだけでなく、高い熱応力にも耐えられるためサーキットでの使用にも最適なキャリパーです。個性、品質、デザインへのこだわりが一つに融合したこのアクセサリで、バイクに今以上にアイコンックな表情を与えましょう。

前侧彩色制动钳。与 Brembo 合作生产对杜卡迪摩托车进行区别于标配的个性化配置，使其具有更为独特的外观。为了保持与标配制动器相同的制动特性，这款制动钳的特殊漆面不仅可以彰显摩托车的个性，还可以耐受强烈的热应力，使这款制动钳甚至能够用于赛道。这款理想配件融合了特性、质量与细致的设计，使摩托车更具标志性。

96180821AA

96180821AB

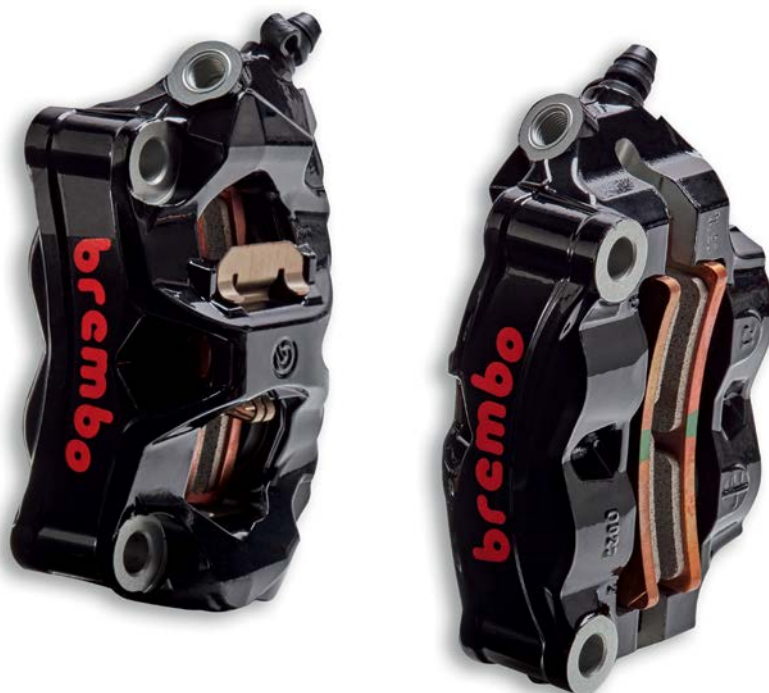
STREETFIGHTER V4, STREETFIGHTER V4 S,
STREETFIGHTER V4 SP

Cerchi in magnesio. La leggerezza del magnesio forgiato incontra il design tipicamente racing delle 9 razze, in una coppia di cerchi di chiara derivazione Superbike. Omologati per l'utilizzo monoposto, sono frutto del connubio tra le caratteristiche tecniche da competizione e i rigidi standard per l'omologazione come primo equipaggiamento. Paragonato alla versione tradizionale in lega d'alluminio, il materiale esclusivo di questo accessorio garantisce una riduzione del peso di 3 Kg. (-33%) rispetto alle versioni moto standard e 0,7 Kg. (-10%) rispetto alle versioni S. Inoltre garantisce una riduzione dell'inerzia del 40% (vs standard) e 12% (vs S), migliorando così la dinamica del veicolo e i cambi di direzione, per ottimizzare prestazioni e feeling di guida.

Magnesium rims. The lightness of forged magnesium meets the typically racing design of the 9-spoke wheels, for a pair of rims clearly inspired by the Superbike world. Type-approved for single-seater use, they are the result of the combination of technical racing features with strict standards for type-approval as original equipment. Compared to the traditional aluminium alloy version, the exclusive material of this accessory ensures a reduction in weight by 3 kg. (-33%) compared to standard motorcycle versions and 0.7 kg. (-10%) compared to S versions. Moreover, it ensures a reduction in inertia by 40% (vs standard) and 12% (vs S), thus improving the vehicle dynamics and the changes of direction, to optimise performance and riding feeling.

Magnesiumfelgen. Die Leichtigkeit des geschmiedeten Magnesiums trifft auf das typische Racing-Design der 9 Speichen, in einem Paar deutlich von den Superbikes stammenden Felgen. Sie sind für den Einsitzer-Einsatz zugelassen und das Ergebnis der Kombination technischer, aus dem Rennbereich stammender Eigenschaften und den strengen Normen für die Zulassung als Erstausrüstung. Im Vergleich zur herkömmlichen Version aus Aluminiumlegierung garantiert das exklusive Material dieses Zubehörs eine Gewichtsreduzierung um 3 kg (-33%) im Vergleich zu den Motorradern in der Standard-Versionen und 0,7 kg. (-10%) im Vergleich zu den S-Versionen. Des Weiteren garantiert es eine Trägheitsreduzierung von 40% (im Vergleich zur Standardversion) und 12% (im Vergleich zu den S-Versionen), sodass sich eine Verbesserung der Dynamik und beim Ändern der Position des Fahrzeugs mit dem Resultat einer Optimierung der Leistung und des Fahrgefühls ergibt.

Jantes en magnésium. La légèreté du magnésium forgé et le design typiquement racing des 9 branches se rencontrent dans une paire de jantes clairement dérivées du monde Superbike. Homologuées pour une utilisation monoplace, elles sont la combinaison parfaite entre les caractéristiques de compétition et les strictes normes d'homologation en tant que première monte. Comparé à la version traditionnelle en alliage d'aluminium, le matériel exclusif de cet accessoire assure une réduction de poids de 3 Kg (-33%) par rapport aux versions de motos standard et de 0,7 Kg (-10%) par rapport aux versions S. Il garantit également une réduction de l'inertie de 40% (par rapport aux versions standard) et de 12% (par rapport aux versions S), améliorant ainsi la dynamique du véhicule et les changements de direction, afin d'optimiser les performances et le feeling de conduite.

Llantas de magnesio. La levedad del magnesio forjado encuentra el diseño típicamente racing de 9 radios para dar vida a una pareja de llantas de indudable derivación Superbike. Homologadas para una configuración monoplace, nacen de la fusión entre las características técnicas de competición y los estrictos estándares para la homologación de primer equipamiento. Comparado con la versión tradicional de aleación de aluminio, el material exclusivo de este accesorio garantiza una reducción del peso de 3 kg. (-33%) con respecto a las versiones moto estándar y 0,7 kg. (-10%) con respecto a las versiones S. Además, garantiza una reducción de la inercia del 40% (frente a la estándar) y 12% (frente a las S), mejorando de esta manera la dinámica del vehículo y los cambios de virada, para optimizar las prestaciones y la sensación de conducción.

Aros de magnésio. A leveza do magnésio forjado encontra o design tipicamente de corrida de 9 raios, em um par de aros com clara derivação Superbike. Homologados para a utilização monoposto, são o resultado da combinação entre as características técnicas da competição e os rígidos padrões para a homologação como primeiro equipamento. Comparado com a versão tradicional em liga de alumínio, o material exclusivo deste acessório garante uma redução de peso de 3 Kg. (-33%) em relação às versões de moto padrão e 0,7 Kg. (-10%) em relação às versões S. Também garante uma redução da inércia de 40% (versão padrão) e 12% (versões S), melhorando a dinâmica do veículo e as mudanças de direção, a fim de otimizar o desempenho e a sensação de condução.

マグネシウム製ホイールリム。鍛造したマグネシウムの軽さは、スーパーバイクの世界で明らかに飛び抜けて素晴らしいリム用として、9 スポーク車輪の典型的なサーキット用デザインに適しています。シングルシーター使用の基準に適合しており、技術的なサーキット用機能と、標準装備での型式承認の厳格な規格を組み合わせた結果です。従来のアルミニウム合金バージョンと比較して、このアクセサリーの他にはない材質により、標準のモーターサイクルバージョンに比べて 3 kg の重量減 (-33%)、S バージョンに比べて 0.7 kg の重量減 (-10%) が確保されます。さらに、これによって慣性の 40% (標準型に対して) および 12% (S に対して) の低減が確保され、その結果として車両の運動性および方向変更が改善されて、パフォーマンスと乗車感覚が最適化されます。

镁合金轮辋。鍛造镁合金的轻盈在鲜明的 Superbike 衍生轮辋中遇上了 9 辐轮的典型赛车设计。经认证用于单座摩托车，是竞赛技术特征与原认证的严苛标准相结合的结果。与传统版本的铝合金相比，该配件的独有材料可确保减少 3 Kg 的重量。相比标准摩托车版本减少 33%，0.7 Kg。相比 S 版本减少 10%。还可确保将惯性降低 40% (相比标准版本) 和 12% (相比 S 版本)，改善车辆的动力学性能和方向变化，从而优化了性能和驾驶感觉。



La coppia di cerchi è omologata e testata per l'utilizzo della moto esclusivamente in configurazione monoposto; è quindi tassativamente vietato trasportare il passeggero.

The pair of rims is type-approved and tested for use only with motorcycle in single-seater configuration; it is therefore forbidden to carry a passenger.

Das Felgenpaar wurde ausschließlich für den Einsatz des Motorrads in der Monoposto-Version getestet und zugelassen; daher ist das Befördern eines Beifahrers strikt verboten.

La paire de jantes est homologuée et testée pour l'utilisation de la moto uniquement en configuration monoplace; il est donc strictement interdit de transporter le passager.

El par de llantas está homologado y probado para el uso de la moto exclusivamente en configuración monoplace; por lo tanto, está estrictamente prohibido transportar al pasajero.

O par de rodas é homologado e testado para o uso da moto exclusivamente na configuração monoposto; portanto, é taxativamente proibido transportar passageiro.

ホイールセットはシングルシート仕様の車両で試験された基準適合品です。そのため、パッセンジャーを乗せての走行は固く禁じられています。

前后轮辋通过了认证和测试，仅可用于单座座配置的车辆；因此严禁搭载乘客。

96380101A

STREETFIGHTER V4, STREETFIGHTER V4 S, STREETFIGHTER V4 SP



Alleggerimento [kg] 3.0 (-33%)(Streetfighter V4); 0.7 (-10%)(Streetfighter V4 S).

Weight reduction [kg] 3.0 (-33%)(Streetfighter V4); 0.7 (-10%)(Streetfighter V4 S).

Gewichtsminderung [kg] 3.0 (-33%)(Streetfighter V4); 0.7 (-10%)(Streetfighter V4 S).

Allégement [kg] 3.0 (-33%)(Streetfighter V4); 0.7 (-10%)(Streetfighter V4 S).

Alligeramiento [kg] 3.0 (-33%)(Streetfighter V4); 0.7 (-10%)(Streetfighter V4 S).

Alívio [kg] 3.0 (-33%)(Streetfighter V4); 0.7 (-10%)(Streetfighter V4 S).

減量 [kg] 3.0 (-33%)(Streetfighter V4); 0.7 (-10%)(Streetfighter V4 S).

減重 [kg] 3.0 (-33%)(Streetfighter V4); 0.7 (-10%)(Streetfighter V4 S).



Pedane pilota regolabili in alluminio. Sviluppate grazie all'esperienza di Ducati Corse e alla sapiente cura produttiva di Rizoma. Realizzate in lega di alluminio anodizzato di altissima qualità che mantiene l'aspetto originale nel tempo. Regolabili su 5 posizioni, permettono al pilota di trovare la posizione che più si adatta alla sua corporatura e al suo stile di guida. Dotate di pedali freno e cambio snodati per minimizzare il rischio di rottura in caso di scivolata. Utilizzano il DQS di serie, che può essere configurato sia come cambio tradizionale sia come cambio rovesciato/racing. Un accessorio indispensabile per i piloti più esigenti che vogliono vivere appieno un'esperienza di guida senza pari.

Adjustable rider footpegs in aluminium. Developed thanks to the experience of Ducati Corse and the skilful productive care of Rizoma. Made of high quality anodised aluminium alloy that maintains its original appearance over time. Adjustable in five positions, they allow the riders to find the position that best suits their build and riding style. Equipped with fold-away brake and gearchange pedals to minimise the risk of breakage in the event of a slip. They use the standard DQS, which can be configured both as a traditional shift and as a reversed/racing shift. An essential accessory for the most demanding riders who want to fully enjoy an unequalled riding experience.

Regulierbare Fußrasten aus Aluminium. Sie wurden auf der Erfahrung von Ducati Corse aufbauend und mit der gekonnten Produktionssorgfalt von Rizoma hergestellt. Sie sind aus hochwertiger, eloxierter Aluminiumlegierung gefertigt, die über die Zeit hinweg ihr ursprüngliches Aussehen beibehält. Da sie auf 5 Positionen verstellbar sind, findet jeder Fahrer die für seinen Körperbau und Fahrstil geeignetste Position. Die Brems- und Schaltpedale sind mit Gelenken versehen, um das Bruchrisiko beim Abrutschen zu minimieren. Hier kommt der serienmäßige DQS zur Anwendung, der sich als herkömmliche Schaltung sowie Schaltung mit umgekehrter Schaltfolge/Racing-Schaltung konfigurieren lässt. Ein unerlässliches Zubehörteil für die anspruchsvollsten Fahrer, die das Fahrerlebnis voll genießen möchten.

Repose-pieds pilote réglables en aluminium. Développés grâce à l'expérience de Ducati Corse et au savoir-faire productif de Rizoma. Fabriqués en alliage d'aluminium anodisé de très haute qualité qui permet de conserver l'aspect d'origine de la pièce au fil du temps. Réglables sur 5 positions, ils permettent au pilote de trouver la position qui convient le mieux à sa silhouette et à son style de conduite. Équipés de pédales de frein et sélecteur de vitesses articulés pour minimiser le risque de rupture en cas de glissade. Ils utilisent le DQS standard, qui peut être configuré comme sélecteur de vitesses traditionnel ou comme sélecteur inversé / racing. Un accessoire indispensable pour les pilotes les plus exigeants qui veulent profiter pleinement d'une expérience de conduite sans pareil.

Estribos piloto regulables de aluminio. Desarrollados gracias a la experiencia de Ducati Corse y al experimentado desarrollo constructivo de Rizoma. Realizados de aleación de aluminio anodizado de altísima calidad que mantiene el aspecto original a lo largo del tiempo. Regulables en 5 posiciones, permiten al piloto encontrar la posición que más se adapta a su complejión y a su estilo de conducción. Dotados de pedales de freno y cambio articulados para minimizar el riesgo de rotura en caso de deslizamiento. Utilizan el DQS de serie, que se puede configurar como cambio tradicional o como cambio invertido/racing. Un accesorio indispensable para los pilotos más exigentes que quieren vivir al máximo una experiencia de conducción sin igual.

Pedaleiras para piloto reguláveis em alumínio. Desenvolvidas graças à experiência da Ducati Corse e à hábil produção da Rizoma. Realizadas em liga de alumínio anodizado de alta qualidade que mantém a aparência original ao longo do tempo. Ajustáveis em 5 posições, permitem ao piloto encontrar a posição mais adequada à sua estatura e ao seu estilo de pilotagem. Dotadas de pedais de freio e de câmbio com rótulas para minimizar o risco de ruptura no caso de derrapagem. Utilizam o DQS de série que pode ser configurado como câmbio tradicional e como câmbio invertido/racing. Um acessório indispensável para os pilotos mais exigentes que desejam vivenciar plenamente uma experiência de pilotagem sem igual.

アルミニウム製調整可能ライダーフットペグ。Ducati Corseの優れた経験とRizomaの緻密な製造技術をもとに開発されました。アルマイト処理が施された最高品質のアルミ合金製で、時間が経ってもその美しさは変わりません。5つのポジションに調節できるため、ライダーの体型や運転スタイルに最適なポジションを設定することができます。可倒式のブレーキペダルとギアチェンジペダを備え、転倒時の破損のリスクを最小限にとどめます。標準装備のDQSを使用し、通常のギアチェンジとリバースギアチェンジとの両方の設定が可能です。唯一無二のエクスペリエンスを満喫したい、そんな熟練ライダーに必須のアクセサリーです。

铝制可调节驾驶员踏板。诞生自 Ducati Corse 的丰富经验和 Rizoma 的精巧生产。采用超高质量的阳极氧化铝合金制成，使其具有持久的原始外观。5 个可调节位置，允许车手找到最适合其身材和驾驶风格的位置。配备了铰接式制动和变速踏板，以便最大程度地减少打滑时断裂的风险。使用标准 DQS，既可以配置传统变速箱，也可以配置倒置/赛车变速箱。对于想要充分享受无与伦比驾驶体验的最严苛车手来说，这是一款不可或缺的配件。

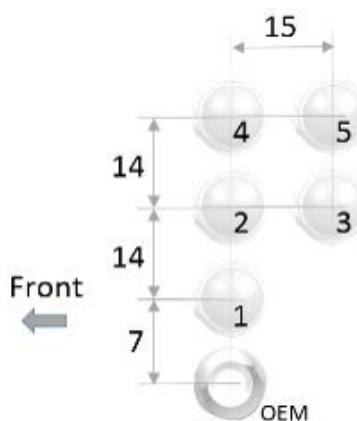

  **A 96280631BA**

STREETFIGHTER V4, STREETFIGHTER V4 S



Le regolazioni possibili sono 5.
The possible adjustments are 5.
Es stehen 5 verschiedene Einstellungen zur Verfügung.
On a 5 réglages possibles.
Los ajustes posibles son 5.
Os ajustes possíveis são 5.
5段階に調節できます。
有 5 种可能的调节。

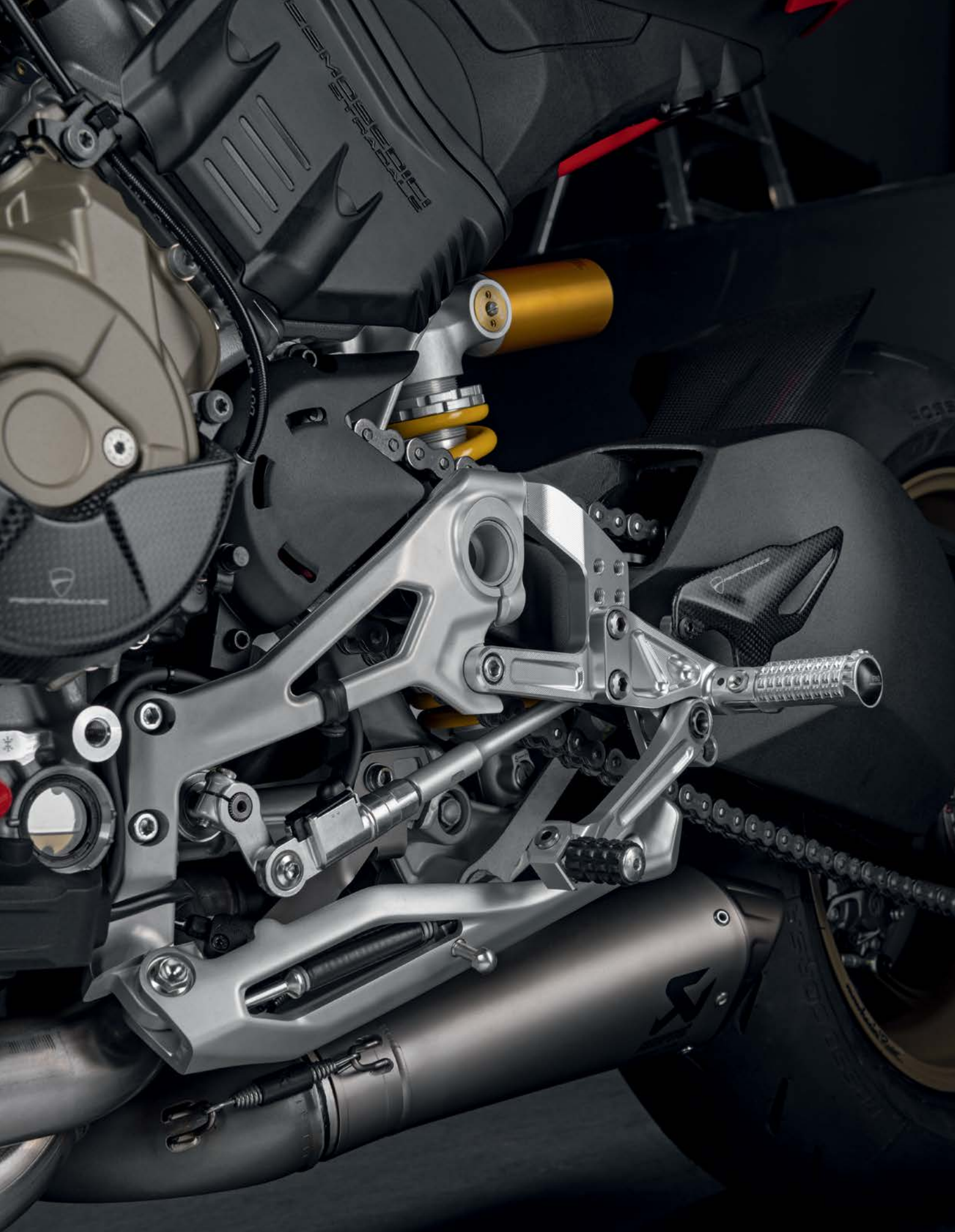

Pedane poggiapiedi in alluminio dal pieno. Il design Ducati si unisce all'esperienza di Rizoma per dare vita a un accessorio unico che si sposa perfettamente con la linea della moto. Realizzate in alluminio dal pieno, grazie all'anodizzazione di alta qualità e alla lavorazione superficiale CNC, garantiscono un'elevata resistenza e un miglior appoggio.

Billet aluminium footpegs. Ducati design is combined with Rizoma's experience to create a unique accessory that fits in perfectly with the bike's line. Made from billet aluminium, thanks to high quality anodising and CNC surface machining, they guarantee high strength and better support.

Fußrasten aus Aluminium, aus dem Vollen bearbeitet. Das Ducati Design wird mit der Erfahrung von Rizoma kombiniert, um ein Accessoire mit kräftigen Linien und einer feinen 3D-Oberfläche zu kreieren. Hergestellt aus KAluminium, behält es dank hochwertiger Eloxierung sein ursprüngliches Aussehen und garantiert einen hervorragenden Pumpenschutz im Falle eines Sturzes. Ein Detail, das dem Fahrrad einen noch unverwechselbareren Look verleiht.

Repose-pieds en aluminium usiné dans la masse. Le design de Ducati s'allie à l'expérience de Rizoma pour créer un accessoire unique, qui se marie parfaitement avec les lignes de la moto. Fabriqués en aluminium usiné dans la masse, le traitement exclusif d'anodisation et l'usinage de surface par CNC assurent une résistance élevée et un meilleur appui.

Estribos apoya pies de aluminio de pieza maciza. El diseño Ducati se une a la experiencia de Rizoma para dar vida a un accesorio único, que combina perfectamente con la línea de la moto. Realizados de aluminio de pieza maciza, gracias a la anodización de alta calidad y a la elaboración superficial CNC, garantizan una elevada resistencia y un mejor apoyo.

Pedais de apoio dos pés em alumínio. O design da Ducati junta-se à experiência da Rizoma para criar um acessório único que integra-se perfeitamente à linha da moto. Realizadas em alumínio, graças à anodização de alta qualidade e à usinagem superficial CNC, garantem uma elevada resistência e um apoio melhor.

ビレットアルミニウム製フットペグ。Ducati デザインと Rizoma の豊富な経験がひとつになり、バイクのデザインに溶け込む特別なアクセサリです。ビレットアルミニウム製、高品質アルマイト処理と CNC 加工が施され、高い剛性と快適なサポートを実現しています。

实坯加工而成的铝制脚踏板。杜卡迪的设计与 Rizoma 的丰富经验相结合, 诞生了这一独特细节, 与摩托车的线条完美结合。采用铝坯加工而成, 由于采用高质量的阳极氧化和 CNC 加工, 使其具有持久的原始外观, 并保证了高度的耐用性和良好的支撑。

A 96280491AA

STREETFIGHTER V2, STREETFIGHTER V4,
STREETFIGHTER V4 S, STREETFIGHTER V4 SP



Componenti elettrici ed elettronici - Electric and electronic components - Elektrische und elektronische Komponenten - Composants électriques et électroniques - Componentes eléctricos y electrónicos - Componentes elétricos e eletrônicos - 電子部品と電子機器 - 电气与电子部件

Kit antifurto. Accessorio dotato di sensori di movimento, antimanomissione e sollevamento. Coniuga efficacia e praticità grazie alla sirena integrata e all'attivazione con telecomando.

Anti-theft kit. Accessory equipped with motion, tamper and lift sensors. It combines efficiency and practicality thanks to the integrated siren and remote control activation.

Kit Diebstahlsicherung. Zubehör mit Bewegungs-, Manipulations- und Hebesensoren. Sie verbindet Effizienz und Zweckmäßigkeit dank der integrierten Sirene und der Fernauslösung.

Kit antivol. Accessoire doté de capteurs de mouvement, anti-vandalisme et levage. Le mariage parfait entre efficacité et praticité grâce à la sirène intégrée et à l'activation par télécommande.

Kit antirrobo. Accessorio dotato de sensores de movimiento, antimanipulación y elevación. Combina eficacia y practicidad gracias a la sirena integrada y a la activación con mando a distancia.

Conjunto de antifurto. Acessório dotado de sensores de movimento, anti-invasão e elevação. Une eficácia e praticidade graças à sirena integrada e à ativação por meio de controle remoto.

盜難防止キット。モーションセンサー、いたづら防止センサー、リフティング感知センサーを備えています。サイレン内蔵でリモコン操作が可能な、実用性に優れた効果的なアクセサリです。

防盜套件。配件配备了运动、防篡改和升降传感器。由于具有集成报警器和遥控激活功能, 该配件同时具备了有效性和实用性。



Da montare in abbinamento con [codice] 96680941CA, 96681211AA.
Must be installed with [p/n] 96680941CA, 96681211AA.
Zur Montage in Verbindung mit [Art.-Nr.] 96680941CA, 96681211AA.
À installer en combinaison avec [référence] 96680941CA, 96681211AA.
Para montar combinada con [código] 96680941CA, 96681211AA.
A ser montada com [código] 96680941CA, 96681211AA.
組み合わせて使用する部品[部品コード] 96680941CA, 96681211AA.
结合 [代码] 安装 96680941CA, 96681211AA.

Il set include anche i relativi telecomandi.
The set includes also the relevant remote controls.
Im Satz sind auch die entsprechenden Fernbedienungen enthalten.
Le kit inclut également les télécommandes relatives.
El kit incluye también los controles remotos correspondientes.
O jogo também inclui os relativos controles remotos.
セットには対応するリモコンも含まれています。
套件中也包含相关遥控器。

JPN 96681181AA

STREETFIGHTER V2, STREETFIGHTER V4,
STREETFIGHTER V4 S, STREETFIGHTER V4 SP



Ducati Multimedia System. Pratico sistema di infotainment per connettere smartphone, navigatori satellitari Ducati, headset Ducati per pilota e passeggero tramite Bluetooth e sfruttare al meglio tutti i comfort che la moto può offrire.

Ducati Multimedia System. Practical infotainment system to: connect the smartphone, Ducati satellite navigators, Ducati rider and passenger headsets via Bluetooth, and make the most of all the comforts that the bike has to offer.

Ducati Multimedia-System. Praktisches Infotainment-System, mit dem das Smartphone, Ducati Satelliten-Navigationssysteme, das Ducati Headset für Fahrer und Beifahrer verbunden und alle vom Motorrad gebotenen Komforts bestens genutzt werden können.

Ducati Multimedia System. Un système d'infotainment très pratique qui permet de connecter via Bluetooth le smartphone, les systèmes GPS Ducati et les écouteurs Ducati pilote et passager, pour profiter au maximum de tout le confort que la moto peut offrir.

Ducati Multimedia System. Práctico sistema de infotainment para conectar smartphone, navegadores por satélite Ducati, headset Ducati para piloto y pasajero a través del Bluetooth y aprovechar al máximo todas las comodidades que la moto puede ofrecer.

Ducati Multimedia System. Prático sistema de infotainment para conectar smartphone, navegadores via satélite Ducati, auriculares Ducati para piloto e passageiro com Bluetooth e aproveitar da melhor maneira todas as comodidades que a moto pode oferecer.

ドゥカティマルチメディアシステム スマートフォン、Ducati GPS ナビゲーター、ライダー・パッセンジャー用 Ducati インターコムを Bluetooth 接続し、バイクが提供するすべての快適性を最大限に活用できる実用的なインフォテインメントシステム。

杜卡迪多媒体系统。 使用的娱乐系统可以通过蓝牙连接到智能手机、杜卡迪卫星导航仪、杜卡迪车手和乘客耳机，充分利用摩托车所提供的所有舒适性。

Ducati Multimedia System. Pratico sistema di infotainment per la connessione di smartphone, navigatori satellitari Ducati, headset Ducati per pilota e passeggero tramite Bluetooth. L'accessorio perfetto per sfruttare al meglio tutti i comfort che la moto può offrire.

Ducati Multimedia System. A practical infotainment system that allows for the connection of smartphones, Ducati satellite navigators, and Ducati rider and passenger headsets via Bluetooth. The perfect accessory to make the most of all the comforts the bike has to offer.

Ducati Multimedia-System. Praktisches Infotainment System für die Bluetooth-Verbindung von Smartphones, Ducati Satelliten-Navigationssystemen, Ducati Headsets für Fahrer und Beifahrer. Das perfekte Zubehör für beste Nutzung des gesamten Komforts, der dieses Motorrad bieten kann.

Ducati Multimedia System. Un système d'infotainment très pratique qui permet de connecter via Bluetooth le smartphone, les systèmes GPS Ducati et les écouteurs Ducati pilote et passager. L'accessoire idéal pour profiter à fond de tout le confort que la moto peut offrir.

Ducati Multimedia System. Práctico sistema de infotainment para la conexión de smartphone, navegadores por satélite Ducati, headset Ducati para piloto y pasajero por Bluetooth. El accesorio perfecto para aprovechar al máximo todas las comodidades que puede ofrecer la moto.

Ducati Multimedia System. Prático sistema de infotainment para a conexão de smartphone, navegadores de satélite Ducati, headset Ducati para piloto e passageiro por Bluetooth. O acessório perfeito para aproveitar da melhor maneira todas as comodidades que a moto pode oferecer.

ドゥカティマルチメディアシステム スマートフォン、Ducati 衛星ナビゲーター、ライダー・パッセンジャー用 Ducati ヘッドセットを Bluetooth 接続できる実用的なインフォテインメントシステムです。バイクが提供するすべての快適性を最大限に活用できる最高のアクセサリです。



Da montare in abbinamento con [codice] 96680941BA, 96680941CA. Must be installed with [p/n] 96680941BA, 96680941CA. Zur Montage in Verbindung mit [Art.-Nr.] 96680941BA, 96680941CA. À installer en combinaison avec [référence] 96680941BA, 96680941CA. Para montar combinada con [código] 96680941BA, 96680941CA. A ser montada com [código] 96680941BA, 96680941CA. 組み合わせて使用する部品[部品コード] 96680941BA, 96680941CA. 结合 [代码] 安装 96680941BA, 96680941CA.

L'utilizzo del Ducati Multimedia System in abbinamento agli auricolari Cardio Pack Talk potrebbe limitare alcune funzionalità di quest'ultimi (soprattutto relative ai comandi vocali). Le funzionalità di sistema di infotainment DMS restano inalterate.

If Cardio Pack Talk earphones are used in combination with the Ducati Multimedia System, some of the earphones functions may be limited (particularly functions related to voice commands). The DMS infotainment system functions remain unchanged.

Das Verwenden des Ducati Multimedia Systems in Kombination mit dem Headset Cardio Pack Talk könnte einige seiner Funktionen einschränken (insbesondere die Sprachsteuerungen). Die Funktionen des Infotainment-Systems DMS bleiben unverändert.

Si les écouteurs Cardio Pack Talk sont utilisés en combinaison avec le Ducati Multimedia System, certaines fonctions de ces derniers peuvent être limitées (notamment les fonctions liées aux commandes vocales). Les fonctions liées au système d'infotainment DMS restent inchangées.

El uso del Ducati Multimedia System combinado con los auriculares Cardio Pack Talk podría limitar algunas funciones de estos últimos (sobre todo relativas a los mandos vocales). Las funciones de sistema de infotainment DMS se mantienen inalteradas.

A utilização do Ducati Multimedia System em conjunto com os fones de ouvido Cardio Pack Talk pode limitar algumas funcionalidades dos últimos (principalmente em relação aos comandos vocais). As funcionalidades do sistema de infotainment DMS permanecem inalteradas.

DucatiマルチメディアシステムをCardio PackTalkヘッドセットと一緒に使用されますと、ヘッドセットの一部の機能(特に音声コマンド関連)が制限される場合があります。DMSインフォテインメントシステムの機能は影響を受けません。

杜卡迪多媒体系统搭配 Cardio Pack Talk 耳机使用可能会限制耳机的部分功能(主要是语音控制相关功能)。DMS 信息娱乐系统的功能不受影响。

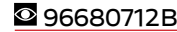

96680712B
STREETFIGHTER V4, STREETFIGHTER V4 S,
STREETFIGHTER V4 SP

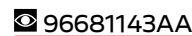

96681143AA
STREETFIGHTER V2



Da montare in abbinamento con [codice] 96681211AA. Must be installed with [p/n] 96681211AA. Zur Montage in Verbindung mit [Art.-Nr.] 96681211AA. À installer en combinaison avec [référence] 96681211AA. Para montar combinada con [código] 96681211AA. A ser montada com [código] 96681211AA. 組み合わせて使用する部品[部品コード] 96681211AA. 结合 [代码] 安装 96681211AA.

L'utilizzo del Ducati Multimedia System in abbinamento agli auricolari Cardio Pack Talk potrebbe limitare alcune funzionalità di quest'ultimi (soprattutto relative ai comandi vocali). Le funzionalità di sistema di infotainment DMS restano inalterate.

If Cardio Pack Talk earphones are used in combination with the Ducati Multimedia System, some of the earphones functions may be limited (particularly functions related to voice commands). The DMS infotainment system functions remain unchanged.

Das Verwenden des Ducati Multimedia Systems in Kombination mit dem Headset Cardio Pack Talk könnte einige seiner Funktionen einschränken (insbesondere die Sprachsteuerungen). Die Funktionen des Infotainment-Systems DMS bleiben unverändert.

Si les écouteurs Cardio Pack Talk sont utilisés en combinaison avec le Ducati Multimedia System, certaines fonctions de ces derniers peuvent être limitées (notamment les fonctions liées aux commandes vocales). Les fonctions liées au système d'infotainment DMS restent inchangées.

El uso del Ducati Multimedia System combinado con los auriculares Cardio Pack Talk podría limitar algunas funciones de estos últimos (sobre todo relativas a los mandos vocales). Las funciones de sistema de infotainment DMS se mantienen inalteradas.

A utilização do Ducati Multimedia System em conjunto com os fones de ouvido Cardio Pack Talk pode limitar algumas funcionalidades dos últimos (principalmente em relação aos comandos vocais). As funcionalidades do sistema de infotainment DMS permanecem inalteradas.

DucatiマルチメディアシステムをCardio PackTalkヘッドセットと一緒に使用されますと、ヘッドセットの一部の機能(特に音声コマンド関連)が制限される場合があります。DMSインフォテインメントシステムの機能は影響を受けません。

杜卡迪多媒体系统搭配 Cardio Pack Talk 耳机使用可能会限制耳机的部分功能(主要是语音控制相关功能)。DMS 信息娱乐系统的功能不受影响。



Supporto per montaggio antifurto e DMS. Pratico kit necessario per il montaggio di antifurto e DMS.

Anti-theft system and DMS installation support. Practical kit required to install the anti-theft system and DMS.

Halterung für die Montage der Diebstahlsicherung und des DMS. Halterung für die Montage der Diebstahlsicherung und des DMS.

Support pour montage antivol et DMS. Kit pratique pour le montage de l'antivol et du DMS.

Soporte para montaje antirrobo y DMS. Práctico kit necesario para el montaje del antirrobo y DMS.

Suporte para montagem do dispositivo antirroubo e do DMS. Prático conjunto necessário para a montagem do dispositivo antirroubo e do DMS.

盗難防止装置 & DMS取り付け用サポート 盗難防止装置 & DMS を取り付けのために必須のキットです。

防盜系统和 DMS 安装支架 防盜系统和 DMS 安装所必須的实用套件。



Da montare in abbinamento con [codice] 9668071B, 96680712B, 96680811A, 96681181AA.
Must be installed with [p/n] 9668071B, 96680712B, 96680811A, 96681181AA.
Zur Montage in Verbindung mit [Art.-Nr.] 9668071B, 96680712B, 96680811A, 96681181AA.
À installer en combinaison avec [référence] 9668071B, 96680712B, 96680811A, 96681181AA.
Para montar combinada con [código] 9668071B, 96680712B, 96680811A, 96681181AA.
A ser montada com [código] 9668071B, 96680712B, 96680811A, 96681181AA.
組み合わせて使用する部品[部品コード] 9668071B, 96680712B, 96680811A, 96681181AA.
结合 [代码] 安装 9668071B, 96680712B, 96680811A, 96681181AA.

96680941CA

STREETFIGHTER V4, STREETFIGHTER V4 S, STREETFIGHTER V4 SP

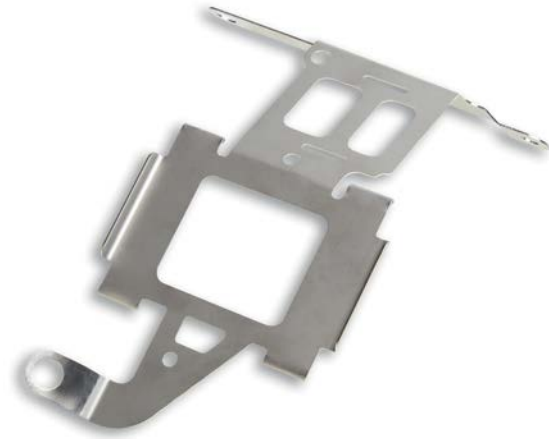

Supporto per montaggio antifurto e DMS. Pratico kit necessario per il montaggio di antifurto e DMS.

Anti-theft system and DMS installation support. Practical kit required to install the anti-theft system and DMS.

Halterung für die Montage der Diebstahlsicherung und des DMS. Halterung für die Montage der Diebstahlsicherung und des DMS.

Support pour montage antivol et DMS. Kit pratique pour le montage de l'antivol et du DMS.

Soporte para montaje antirrobo y DMS. Práctico kit necesario para el montaje del antirrobo y DMS.

Suporte para montagem do dispositivo antirroubo e do DMS. Prático conjunto necessário para a montagem do dispositivo antirroubo e do DMS.

盗難防止装置 & DMS取り付け用サポート 盗難防止装置 & DMS を取り付けのために必須のキットです。

防盜系统和 DMS 安装支架 防盜系统和 DMS 安装所必須的实用套件。



Da montare in abbinamento con [codice] 96681142AA, 96681143AA, 96681181AA.
Must be installed with [p/n] 96681142AA, 96681143AA, 96681181AA.
Zur Montage in Verbindung mit [Art.-Nr.] 96681142AA, 96681143AA, 96681181AA.
À installer en combinaison avec [référence] 96681142AA, 96681143AA, 96681181AA.
Para montar combinada con [código] 96681142AA, 96681143AA, 96681181AA.
A ser montada com [código] 96681142AA, 96681143AA, 96681181AA.
組み合わせて使用する部品[部品コード] 96681142AA, 96681143AA, 96681181AA.
结合 [代码] 安装 96681142AA, 96681143AA, 96681181AA.

96681211AA

STREETFIGHTER V2



Set Termocoperte. Di derivazione MotoGP, riscaldano e mantengono a temperatura ottimale gli pneumatici per avere la massima aderenza sin dai primi giri. Realizzate in tessuto ignifugo per una maggiore durata nel tempo e prevenire eventuali bruciaciture dovute alla vicinanza tra la ruota posteriore e i collettori di scarico. Il circuito riscaldante è rivestito in PTFE (politetrafluoroetilene), un materiale molto più robusto e duraturo rispetto alle altre soluzioni rivestite in silicone. Un accessorio indispensabile per i ducatiisti più esigenti, che in pista cercano il massimo delle prestazioni.

Tyre warmer set. Inspired by MotoGP, they heat and maintain the tyres at an optimum temperature for maximum grip right from the first laps. Made of fire-proof fabric for greater durability and to prevent burns due to the proximity between the rear wheel and the exhaust manifolds. The heating circuit is coated with PTFE (polytetrafluoroethylene), a material that is much more robust and durable than other silicone-coated solutions. An essential accessory for the most demanding Ducati fans who are looking for maximum performance on the track.

Satz Reifenwärmer. Aus der Welt des MotoGP stammend, wärmen sie die Reifen auf und halten sie auf einer optimalen Temperatur, damit maximale Bodenhaftung bereits ab den ersten Runden gegeben ist. Gefertigt aus feuerbeständigem Gewebe für längere Haltbarkeit und um möglichen Brandstellen aufgrund des geringen Abstands zwischen Hinterrad und Auspuffkrümmern vorzubeugen. Das Heizsystem ist mit PTFE (Polytetrafluorethylen) beschichtet, einem Material, das viel strapazierfähiger und dauerhafter ist als andere Produkte, die mit Silikon beschichtet sind. Ein unerlässliches Zubehörteil, auch für die anspruchsvollsten Ducatisti, die sich höchste Leistung wünschen.





Jeu de couvertures chauffantes. De dérivation MotoGP, elles chauffent et maintiennent les pneus à température optimale pour un maximum d'adhérence dès les premiers tours de piste. Réalisées avec un tissu ignifuge pour une plus grande durabilité et pour éviter les brûlures dues à la proximité entre la roue arrière et les collecteurs d'échappement. Le circuit de chauffage est revêtu de PTFE (polytétrafluoroéthylène) qui est un matériau beaucoup plus robuste et durable par rapport à d'autres circuits revêtus de silicone. Un accessoire indispensable pour les Ducatistes les plus exigeants, qui recherchent des performances maximales sur piste.

Set Calentadores de neumáticos. Derivados de la MotoGP, calientan y mantienen la óptima temperatura de los neumáticos para conseguir la máxima adherencia desde las primeras vueltas. Realizados de tejido ignífugo para una mayor duración a lo largo del tiempo y para prevenir quemaduras causadas por la aproximación de la rueda trasera y los colectores de escape. El circuito calentador está revestido de PTFE (politetrafluoroetileno), un material mucho más sólido y duradero con respecto a las demás opciones revestidas de silicona. Un accesorio indispensable para los ducatisistas más exigentes, que en la pista buscan las máximas prestaciones.

Conjunto tampas térmicas. De origem MotoGP, aquecem e conservam a temperatura perfeita dos pneus a fim de obter a máxima aderência desde as primeiras rodagens. Realizadas em tecido ignifugo para uma maior duração com o passar do tempo e prevenir queimaduras causadas pela proximidade entre a roda traseira e os coletores de escapamento. O circuito de aquecimento é revestido com PTFE (politetrafluoretileno), um material muito mais robusto e duradouro em relação às outras soluções revestidas de silicone. Um acessório indispensável para os fãs mais exigentes da Ducati que buscam na pista o máximo desempenho.

タイヤウォーマーセット MotoGP に由来し、タイヤを温め最適な温度に維持することで、スタート直後から最高のグリップを得ることができます。難燃性生地を使用し耐久性を高め、リアホイールとエキゾーストマニホールドが近接しているために起きる焼けを防止します。ヒーター回路は PTFE (ポリテトラフルオロエチレン) でコーティングされています。PTFE は他のシリコンコーティングよりもはるかに丈夫で耐久性に優れた素材です。究極のパフォーマンスを追求するエキスパイレーダーに不可欠なアクセサリです。

暖胎器套装。源于 MotoGP，可加热轮胎并使其保持在最优温度下，从而在第一圈便可实现最大抓地力。由耐火材料制造，具有更高的耐用性，防止由于后轮和排气歧管之间的接近而引起的灼伤。加热回路涂有 PTFE (聚四氟乙烯)，是一种比其他硅涂层解决方案更为坚固耐用的材料。对于追求赛道最大性能的杜卡迪粉来说，这是一款不可或缺的配件。



 97980601A

 97980601AY

 97980601AX

STREETFIGHTER V2, STREETFIGHTER V4,
STREETFIGHTER V4 S, STREETFIGHTER V4 SP



Kit DDA comprensivo di modulo GPS. Alla funzionalità di traguardo elettronico e visualizzazione dei tempi a cruscotto, unisce l'acquisizione di traiettorie, velocità, RPM, marcia, angolo di apertura farfalla, intervento dei sistemi elettronici. Grazie al software in dotazione consente analisi di sessioni multiple. Dotato di supporto di memoria in grado di acquisire dati per circa 25 ore di utilizzo della moto.

DDA kit including GPS module. The electronic finish line feature and instrument panel time display are supplemented by the acquisition of trajectories, speed, RPM, gear, throttle opening angle, and electronic systems operation. Thanks to the software provided, multiple sessions can be analysed. Equipped with memory support capable of capturing data for about 25 hours of motorcycle use.

DDA Kit einschließlich GPS-Modul. Der Funktion „elektronischer Zielliniensensor“ und der Cockpitanzeige reiht sich die Streckenerfassung sowie die Anzeige von Geschwindigkeit, Drehzahl, eingelegtem Gang, Drosselklappen-Öffnungswinkel und der Ansprechstufe der elektronischen Systeme an. Die im Lieferumfang enthaltene Software ermöglicht Analysen mehrerer Runden. Mit einem Speicherträger ausgestattet, der Speicherplatz für 25 Einsatzstunden des Motorrads bietet.

Kit DDA comprenant le module GPS. Il combine la fonctionnalité du capteur de temps sur le tour électronique et l'affichage des temps sur le tableau de bord avec l'acquisition de trajectoires, vitesse, trs/mn, marche, angle d'ouverture papillon et intervention des systèmes électroniques. Grâce au logiciel en dotation, il permet de faire des analyses de sessions multiples. Doté de support de mémoire en mesure d'acquérir des données pendant environ 25 heures d'utilisation de la moto.

Kit DDA incluye módulo GPS. A la funcionalidad de la línea de llegada electrónica y visualización de los tiempos en el salpicadero, añade la adquisición de trayectorias, velocidad, RPM, marcha, ángulo de apertura mariposa y intervención de los sistemas electrónicos. Gracias al software suministrado permite análisis de sesiones múltiples. Dotado de soporte de memoria capaz de adquirir datos por aprox. 25 horas de uso de la moto.

Conjunto DDA incluindo módulo GPS. À função de chegada eletrônica ativada e visualização dos tempos no painel de instrumentos, unem-se a aquisição de trajetórias, velocidades, RPM, marcha, ângulo de abertura da válvula borboleta e intervenção dos sistemas eletrônicos. Graças ao software fornecido, consente a análise de seções múltiplas. Dotado de suporte de memória capaz de adquirir dados durante cerca de 25 horas de utilização da moto.

GPS モジュール付き DDA 電子フィニッシュライン機能とインストルメントのタイム表示に加えて、走行軌跡、速度、回転数、ギア、スロットルボディ開き角度、電子制御システムの介入の各データを取得します。付属のソフトウェアで複数セッションの分析も可能です。車両の使用約25時間分のデータ取得が可能なメモリサポートが付属します。

包含 GPS 模块的 DDA 套件。在电子里程表的功能性和仪表盘上时间的可视性上结合了轨迹、速度、转速、挡位、节气门角度和电气系统干预。配备的软件可以进行多会话分析。配备存储支持获取约 25 小时的摩托车使用数据。



Da montare in abbinamento con [codice] 97180791AA, 97180792AA, 97180941AA.

Must be installed with [p/n] 97180791AA, 97180792AA, 97180941AA.

Zur Montage in Verbindung mit [Art.-Nr.] 97180791AA, 97180792AA, 97180941AA.

À installer en combinaison avec [référence] 97180791AA, 97180792AA, 97180941AA.

Para montar combinada con [código] 97180791AA, 97180792AA, 97180941AA.

A ser montada com [código] 97180791AA, 97180792AA, 97180941AA.

組み合わせて使用する部品[部品コード] 97180791AA, 97180792AA, 97180941AA.

结合 [代码] 安装 97180791AA, 97180792AA, 97180941AA.

Utilizzabile esclusivamente in configurazione monoposto.

It can be used exclusively in single-seater configuration.

Ausschließlich in der Monoposto-Konfiguration verwendbar.

À utiliser seulement en configuration monoplace.

Funciona exclusivamente en configuración monoposto.

Utilizável exclusivamente na configuração monoposto.

シングルシート仕様でのみ使用可。

仅限在单鞍座配置的车辆上使用。

96580222AA

STREETFIGHTER V2, STREETFIGHTER V4,
STREETFIGHTER V4 S, STREETFIGHTER V4 SP



Modulo GPS. Altamente performante; per vivere al meglio l'esperienza racing garantisce l'interazione con la moto, permettendo di visualizzare sul cruscotto i tempi sul giro effettuati in pista.

GPS module. High performance. To enjoy an optimal racing experience it guarantees interaction with the bike, allowing you to see track lap times on the instrument panel.

GPS-Modul. Äußerst leistungsstark. Garantiert die Interaktion mit dem Motorrad für ein optimales Racing-Erlebnis mit Anzeige der auf der Rennstrecke erzielten Rundenzeiten.

Module GPS. Hautement performant ; pour vivre au mieux l'expérience racing, il garantit l'interaction avec la moto, en permettant d'afficher sur le tableau de bord les temps sur le tour de piste.

Módulo GPS. Altas prestaciones; para vivir al máximo la experiencia racing garantiza la interacción con la moto, permitiendo visualizar en el salpicadero los tiempos de las vueltas efectuadas en la pista.

Módulo GPS. De alto desempenho; para vivenciar da melhor maneira a experiência racing, garante a interação com a moto, permitindo visualizar no painel de instrumentos os tempo da volta feitos na pista.

GPS モジュール 高性能:バイクとインタラクティブに機能し、ラップタイムをインストルメントパネルに表示することができ、素晴らしいサーキット体験を約束してくれます。

GPS 模块。性能强劲，为获得最佳竞赛（racing）体验，确保与摩托车之间的交互，同时可以在仪表盘上显示时间和在赛道上完成圈数。



Da montare in abbinamento con [codice] 97180791AA, 97180792AA, 97180941AA.

Must be installed with [p/n] 97180791AA, 97180792AA, 97180941AA.

Zur Montage in Verbindung mit [Art.-Nr.] 97180791AA, 97180792AA, 97180941AA.

À installer en combinaison avec [référence] 97180791AA, 97180792AA, 97180941AA.

Para montar combinada con [código] 97180791AA, 97180792AA, 97180941AA.

A ser montada com [código] 97180791AA, 97180792AA, 97180941AA.

組み合わせて使用する部品[部品コード] 97180791AA, 97180792AA, 97180941AA.

结合 [代码] 安装 97180791AA, 97180792AA, 97180941AA.

Utilizzabile esclusivamente in configurazione monoposto.

It can be used exclusively in single-seater configuration.

Ausschließlich in der Monoposto-Konfiguration verwendbar.

À utiliser seulement en configuration monoplace.

Funciona exclusivamente en configuración monoplaça.

Utilizável exclusivamente na configuração monoposto.

シングルシート仕様でのみ使用可。

仅限在单鞍座配置的车辆上使用。



96580232AA

STREETFIGHTER V2, STREETFIGHTER V4,
STREETFIGHTER V4 S, STREETFIGHTER V4 SP

Manopole riscaldabili. Grazie ai livelli di riscaldamento disponibili, permettono al pilota di trovare sempre il settaggio più adatto a ogni condizione atmosferica ed evitare il raffreddamento delle mani, per non rinunciare al piacere di guida neanche nelle giornate più fredde.

Heated handgrips. Thanks to the three available heating levels, they allow the rider to always select the most suitable setting for each weather condition; this helps to stop the hands from getting cold, maintaining riding pleasure even on the coldest days.

Beheizte Lenkergriffe Plug-&-Play. Dank der drei verfügbaren Heizstufen findet der Fahrer stets die für die aktuelle Witterung geeignetste Einstellung und kalte Hände sind Vergangenheit - damit Sie auch an kälteren Tagen nicht auf die Freude am Fahren verzichten müssen.

Poignées chauffantes. Grâce aux trois niveaux de chaleur disponibles, elles permettent au pilote de choisir le réglage le mieux adapté aux conditions météorologiques et d'éviter d'avoir froid aux mains, pour ne pas renoncer au plaisir de conduire, même dans les journées les plus froides.

Puños calefactados. Gracias a los tres niveles de calefacción disponibles, el piloto puede efectuar la selección más adecuada para cada condición atmosférica y evitar el enfriamiento de las manos, sin renunciar al placer de conducción ni siquiera durante los días más fríos.

Manoplas aquecidas. Graças aos níveis de aquecimento disponíveis, permitem ao piloto selecionar a configuração mais adequada para cada condição climática e evitar o resfriamento das mãos, mantendo o prazer de pilotar mesmo nos dias mais frios.

ヒーテッドグリップ ヒーターレベルは調節可能で、ライダーはその時々々の気象条件に合わせた設定を選ぶことができます。これで手がかじかむこともなく、寒い日でもライディングを存分に楽しむことができます。

加热带握把。由于具有三个可用的加热等级，车手始终可以找到最适合天气条件的设置，防止双手变冷，即使在最冷的日子里也不必放弃你的驾驶爱好。



96680573A

STREETFIGHTER V2, STREETFIGHTER V4,
STREETFIGHTER V4 S, STREETFIGHTER V4 SP

Coppia di indicatori di direzione a led dinamici. Set composto da due indicatori di direzione. I led dinamici si illuminano in sequenza creando un effetto striscia luminosa che impreziosisce il design, conferendo alla moto un look ancora più accattivante. Leggeri e compatti, garantiscono un'elevata luminosità ed esaltano ulteriormente il carattere aggressivo della moto.

Pair of dynamic LED turn indicators. Set consisting of two turn indicators. The dynamic LEDs light up in sequence, creating a light stripe effect that enhances the design, giving the bike an even more captivating look. Light and compact, they ensure high brightness and further enhance the aggressive character of the bike.

Paar dynamischer LED-Blinker. Satz bestehend aus zwei Blinkern. Die dynamischen LED-Blinker leuchten aufeinanderfolgend und schaffen so den Effekt eines Leuchtstreifens, der das Design unterstreicht und das Motorrad noch ansprechender gestaltet. Mit ihrer leichten und kompakten Bauweise garantieren sie eine erhöhte Leuchtkraft und betonen den aggressiven Charakter des Motorrads noch stärker.

Paire de clignotants à LED dynamiques. Kit composé de deux clignotants. Les LED dynamiques s'allument en séquence et créent un effet de bande lumineuse qui met en valeur le design, en donnant à la moto un look encore plus captivant. Légers et compacts, ils garantissent une grande luminosité et accentuent encore davantage le caractère agressif de la moto.

Par de indicadores de dirección de led dinámicos. Set compuesto por dos indicadores de dirección. Los led dinámicos se iluminan en secuencia creando un efecto de franja luminosa que embellece el diseño, otorgando a la moto un look aún más atractivo. Ligeros y compactos, garantizan una elevada luminosidad y acentúan aún más el carácter agresivo de la moto.

Par de indicadores de direção com led dinâmicos. Jogo composto por dois piscas. Os leds dinâmicos se iluminam em sequência criando um efeito faixa luminosa que aprimora o design, dando à moto um visual ainda mais atraente. Leves e compactos, garantem uma elevada luminosidade e destacam ainda mais o caráter imponente da moto.

ダイナミック点灯LEDターンインジケータースセット。ターンインジケータ2個のセットです。LEDを順番に点灯させるダイナミック点灯方式を採用し、そのデザインを美しく魅せるストライプ照明効果で、いっそう魅力的なルックを演出します。軽くてコンパクトでありながら高輝度のLEDが、バイクのアグレッシブな性質をさらに際立たせます。

成对动态 LED 方向指示灯。套件由两个方向指示灯组成。动态 LED 依次点亮，创造出光带效果，强化了设计，同时为摩托车增添了更加迷人的外观。轻巧紧凑，可以保证高亮度并进一步凸显摩托车的侵略性。



Kit composto da due indicatori.
Kit consisting of two turn indicators.
Kit mit zwei Blinkern.
Kit composé de deux clignotants.
Kit compuesto por dos indicadores de dirección.
Kit composto por dois indicadores.
キットには2つのウィンカーが含まれます。
套件由两个指示灯组成。

96680961BA

STREETFIGHTER V2, STREETFIGHTER V4,
STREETFIGHTER V4 S, STREETFIGHTER V4 SP



Indicatori di direzione posteriori (montabili sia su portatarga di serie che su portatarga Ducati Performance).
Rear turn indicators (to be mounted both on standard number plate holder and Ducati Performance number plate holder).
Hintere Blinker (sowohl am serienmäßigen als auch am Ducati Performance Kennzeichenhalter montierbar).
Clignotants arrière (à monter sur les supports de plaque d'immatriculation de série et Ducati Performance aussi).
Indicadores de dirección trasero (compatibles con porta-matrícula de serie y porta-matrícula Ducati Performance).
Piscas traseiros (podem ser montados no suporte de placa de série e no suporte de placa Ducati Performance).
リアターンインジケータ (標準装備のナンバープレートホルダーと Ducati Performance ナンバープレートホルダーのどちらにも取り付け可能)。
后部转向指示灯 (可安装在标准牌照架和 Ducati Performance 牌照架上)。



Touring - Touring - Touring - Touring - Touring - Touring - ツーリング - Touring

Sella racing in tessuto tecnico. Performance assicurata grazie all'ottima aderenza garantita dal rivestimento e dal profilo pensato per massimizzare la stabilità del pilota. Un accessorio realizzato con materiali tecnici di altissima qualità, che offre un grip eccezionale e conferisce un look ancora più sportivo alla moto.

Racing seat in technical fabric. Performance assured thanks to the excellent adhesion provided by the coating and the profile designed to maximise rider stability. An accessory made with the highest quality materials, which offers unprecedented riding grip and gives the bike an even sportier look.

Racing-Sitzbank aus technischem Gewebe. Performance, dank der optimalen Haftung, die dem Fahrer maximale Stabilität bietet und von der Beschichtung und dem Profil gewährleistet wird. Ein Zubehör aus hochwertigen technischen Materialien, das einen herausragenden Grip bereitstellt und dem Motorrad einen noch sportlicheren Look verleiht.

Selle racing en tissu technique. Performance assurée grâce à l'excellente adhérence garantie par le revêtement et le profil conçu pour maximiser la stabilité du pilote. Un accessoire réalisé en utilisant des matériaux techniques de la plus haute qualité, pour une adhérence exceptionnelle et une allure encore plus sportive.

Asiento racing de tela técnica. Altas prestaciones gracias a la óptima adherencia garantizada por el revestimiento y el perfil pensado para maximizar la estabilidad del piloto. Un accesorio realizado con materiales técnicos de altísima calidad, que ofrece un agarre excelente y confiere un look aún más deportivo a la moto.

Assento racing em tecido técnico. Desempenho assegurado graças à ótima aderência garantida pelo revestimento e pelo perfil concebido para maximizar a estabilidade do piloto. Um acessório realizado com materiais técnicos de alta qualidade, que oferece aderência excepcional e dá um visual ainda mais esportivo à moto.

テクニカルファブリック製レーシングシート。密着力に優れたカバーと形状でライダーの安定性を高めます。高品質テクニカル素材を使用するアクセサリが高いグリップを実現し、バイクをより一層スポーティなルックスに仕上げます。

科技面料制成的竞赛 (racing) 鞍座。涂层提供的优秀附着力和轮廓的设计保证了车辆的性能, 可以最大限度地提高驾驶员的稳定性。配件采用超高质量的技术材料制成, 提供了卓越的附着力, 并为摩托车增添了更加运动型的外观。



Altezza [mm] +20.
Height [mm] +20.
Höhe [mm] +20.
Hauteur [mm] +20.
Altura [mm] +20.
Altura [mm] +20.
高さ [mm] +20.
高度 [mm] +20.

96880861AA

STREETFIGHTER V4, STREETFIGHTER V4 S,
STREETFIGHTER V4 SP



Sella Sport. Comfort assicurato grazie al neoprene, ottima aderenza garantita dal rivestimento e profilo pensato per massimizzare la stabilità del pilota. Un accessorio realizzato con materiali di altissima qualità, che offre un comfort di guida senza precedenti e conferisce un look ancora più sportivo alla moto.

Sport seat. Comfort is guaranteed thanks to the neoprene. Excellent grip is guaranteed by the covering and shape, designed to maximise rider stability. An accessory made with the highest quality materials, which offers unprecedented riding comfort and gives the bike an even sportier look.

Sitzbank Sport. Das Neopren gewährt sicheren Komfort, der Bezug ausgezeichneten Halt und das Profil dem Fahrer höchste Stabilität. Ein Zubehörteil aus hochwertigen Materialien, das einen beispiellosen Fahrkomfort bietet und dem Motorrad einen noch sportlicheren Look verleiht.

Selle Sport. Confort garantit par le néoprène, excellente adhérence grâce au revêtement et profil conçu pour maximiser la stabilité du pilote. Un accessoire réalisé en utilisant des matériaux de la plus haute qualité, pour un confort de conduite sans précédent et une allure encore plus sportive.

Asiento Sport. Confort asegurado gracias al neopreno, óptima adherencia garantizada por el revestimiento y perfil pensado para maximizar la estabilidad del piloto. Un accesorio realizado con materiales de altísima calidad, que ofrece un confort de conducción sin precedentes y brinda un look aún más deportivo a la moto.

Assento Sport. Conforto garantido graças ao neoprene, ótima aderência garantida pelo revestimento e perfil concebido para maximizar a estabilidade do piloto. Um acessório realizado com materiais de altíssima qualidade que oferece um conforto sem precedentes durante a pilotagem, dando um visual ainda mais esportivo à moto.

スポーツシート。ネオプレンの快適性に加え、密着力に優れたカバーと形状でライダーの安定性を高めます。高品質素材を使用するアクセサリが、かつてない程快適なライディングを実現し、より一層スポーティなルックスに仕上げます。

运动鞍座。氯丁橡胶保证了舒适性, 涂层确保了最佳的附着力, 轮廓的设计可以最大限度地提高驾驶员的稳定性。配件采用超高质量材质制成, 提供了前所未有的驾驶舒适度, 为摩托车增添了更加运动型的外观。



Altezza [mm] +20.
Height [mm] +20.
Höhe [mm] +20.
Hauteur [mm] +20.
Altura [mm] +20.
Altura [mm] +20.
高さ [mm] +20.
高度 [mm] +20.

96881081AA

STREETFIGHTER V2



Sella alta pilota. L'altezza della seduta, maggiorata 20 mm rispetto alla versione di serie, unita alla realizzazione in schiumati più compatti, all'imbottitura più spessa e al rivestimento in tessuto tecnico, offre il massimo sostegno e minimizza l'affaticamento del pilota, migliorando sensibilmente il comfort di guida.

Rider raised seat. The seat height, increased by 20 mm compared to the standard version, combined with the more compact foam, thicker padding and technical fabric cover, offers maximum support and minimises rider fatigue, thereby significantly improving riding comfort.

Hohe Fahrersitzbank. Die im Vergleich zur serienmäßigen Ausführung um 20 mm höher Sitzbankhöhe in Kombination mit ihrer Anfertigung aus kompakteren Schaumstoffen, dickerer Polsterung und dem Bezug aus technischem Gewebe garantiert maximale Stützfunktion, minimiert die Ermüdung des Fahrers und verbessert erheblich den Fahrkomfort.

Selle haute pilote. La hauteur de selle, augmentée de 20 mm par rapport à la version standard, ainsi que la présence d'inserts en mousse haute densité, d'un rembourrage plus épais et d'un revêtement en tissu technique offrent un soutien maximal et minimisent la fatigue du pilote, en améliorant considérablement son confort de conduite.

Asiento alto piloto. La altura del asiento, 20 mm más alto con respecto a la versión de serie, junto con la realización de espumas más compactas, el forro más espeso y el revestimiento de tejido técnico, ofrece el máximo apoyo y minimiza el cansancio del piloto, mejorando considerablemente el confort de conducción.

Assento alto para piloto. A altura do assento, aumentada de 20 mm em relação à versão de série, junto à construção com espumas mais compactas, ao acolchoamento mais espesso e ao revestimento em tecido técnico, oferece a máxima sustentação e minimiza a fadiga do piloto, melhorando consideravelmente o conforto durante a pilotagem.

ライダーハイシート 標準シートに比べてシート高が20 mm高くなります。高密度フォームと厚みのあるパッド、テクニカルファブリック製カバーを採用し、ライダーをしっかりとサポートしてくれるため、疲れを感じにくく、ライディング時の快適性が大幅に向上します。

驾驶员高鞍座。鞍座的高度相对于标准版升高了 20 毫米，再结合更致密的泡沫材质，更厚的填充物以及科技面料外罩，为车手提供了最大的支撑，最大程度上减轻车手的疲劳感，有效改善驾驶舒适度。



Altezza [mm] +20.
Height [mm] +20.
Höhe [mm] +20.
Hauteur [mm] +20.
Altura [mm] +20.
Altura [mm] +20.
高さ [mm] +20.
高度 [mm] +20.

 96880851AA

STREETFIGHTER V4, STREETFIGHTER V4 S,
STREETFIGHTER V4 SP



Sella alta passeggero. Imbottitura extra soft, finiture hi-tech e materiali pregiati per massimizzare stabilità e comfort.

Raised passenger seat. Extra soft padding, hi-tech finishes and fine materials to maximise stability and comfort.

Hohe Beifahrersitzbank. Extra weiche Polsterung, Hightech-Finish und edle Materialien für ein Höchstmaß an Stabilität und Komfort.

Selle rehaussée passager. Rembourrage extra souple, finitions hi-tech et matériaux recherchés pour un maximum de stabilité et de confort.

Asiento alto pasajero. Forro extra suave, acabados hi-tech y materiales refinados para maximizar la estabilidad y el confort.

Assento alto para passageiro. Acolchoamento extra soft, acabamentos hi-tech e materiais de qualidade para maximizar a estabilidade e o conforto.

パッセンジャーハイシート エクストラソフトなパッド、ハイテク仕上げ、高級素材で安定性と快適性を高めます。

乘客高鞍座。超软衬垫、高科技饰面及精细材质将稳定性和舒适度最大化。



Non compatibile con [codice] 96580221AA, 96580222AA, 96580231AA, 96580232AA.
 Not compatible with [p/n] 96580221AA, 96580222AA, 96580231AA, 96580232AA.
 Nicht kompatibel mit [Art.-Nr.] 96580221AA, 96580222AA, 96580231AA, 96580232AA.
 Non compatible avec [référence] 96580221AA, 96580222AA, 96580231AA, 96580232AA.
 No compatible con [código] 96580221AA, 96580222AA, 96580231AA, 96580232AA.
 Não compatível com [código] 96580221AA, 96580222AA, 96580231AA, 96580232AA.
 一緒に使用できない[部品コード] 96580221AA, 96580222AA, 96580231AA, 96580232AA.
 不兼容 [代码] 96580221AA, 96580222AA, 96580231AA, 96580232AA.



96880602A

STREETFIGHTER V2, STREETFIGHTER V4,
STREETFIGHTER V4 S



Sella alta pilota. Accessorio studiato per godersi appieno ogni curva in sella allo Streetfighter V2. L'altezza della seduta, maggiorata 20 mm rispetto alla versione di serie, unita alla realizzazione in schiumati più compatti, all'imbottitura più spessa e al rivestimento in tessuto tecnico, offre il massimo sostegno e minimizza l'affaticamento del pilota, migliorando sensibilmente il comfort di guida.

Rider raised seat. An accessory designed to fully enjoy every turn riding the Streetfighter V2. The seat height, increased by 20 mm compared to the standard version, combined with the more compact foam, thicker padding and technical fabric cover, offers maximum support and minimises rider fatigue, thereby significantly improving riding comfort.

Hohe Fahrersitzbank. Das Zubehör, das entwickelt wurde, um auf der Sitzbank der Streetfighter V2 jede Kurve voll auskosten zu können. Die im Vergleich zur serienmäßigen Ausführung um 20 mm höher Sitzbankhöhe in Kombination mit ihrer Anfertigung aus kompakteren Schaumstoffen, dickerer Polsterung und dem Bezug aus technischem Gewebe garantiert maximale Stützfunktion, minimiert die Ermüdung des Fahrers und verbessert erheblich den Fahrkomfort.

Selle haute pilote. Accessoire conçu pour profiter pleinement de chaque virage au guidon de la Streetfighter V2. La hauteur de selle, augmentée de 20 mm par rapport à la version standard, ainsi que la présence d'inserts en mousse haute densité, d'un rembourrage plus épais et d'un revêtement en tissu technique offrent un soutien maximal et minimisent la fatigue du pilote, en améliorant considérablement son confort de conduite.

Asiento alto piloto. Accesorio estudiado para disfrutar al máximo cada curva encima de la Streetfighter V2. La altura del asiento, 20 mm más alto con respecto a la versión de serie, junto con la realización de espumas más compactas, el forro más espeso y el revestimiento de tejido técnico, ofrece el máximo apoyo y minimiza el cansancio del piloto, mejorando considerablemente el confort de conducción.

Sella bassa pilota. La minore altezza della seduta del pilota, ribassata di 20 mm, unita alla forma ottimizzata, facilita l'appoggio a terra, garantendo maggiore stabilità, sicurezza e il massimo comfort. Oltre a una posizione di guida ottimale, dona un look in pieno stile Ducati, grazie ai materiali di alta qualità e al design lineare.

Rider lowered seat. The lower height of the rider seat, lowered by 20 mm, together with the optimised shape, makes it easier to touch the ground, guaranteeing greater stability, safety and maximum comfort. In addition to providing an optimal riding position, it adds a look that is perfectly in line with Ducati style thanks to high-quality materials and streamlined design.

Niedrige Fahrersitzbank. Die in der Höhe um 20 mm niedriger Fahrersitzbank erleichtert das Abstützen mit den Füßen am Boden und garantiert so mehr Stabilität, Sicherheit und optimalen Komfort. Neben einer optimalen Fahrerposition verleiht sie einen vollkommen auf den Ducati-Stil ausgelegten Look, was den hochwertigen Materialien und dem linearen Design zu verdanken ist.

Selle basse pilote. La réduction de la hauteur de selle du pilote, abaissée de 20 mm, combinée à la forme optimisée, facilite l'appui au sol, assurant un maximum de stabilité, de sécurité et un confort excellent. En plus d'une position de conduite optimale, cet accessoire assure une allure en plein style Ducati, grâce notamment aux matériaux de haute qualité et au design linéaire.

Asiento bajo piloto. La altura inferior del asiento del piloto, 20 mm más bajo, sumada a la forma mejorada, facilita el apoyo en el suelo, garantizando mayor estabilidad, seguridad y el máximo confort. Además de una posición de conducción óptima, ofrece un look en pleno estilo Ducati, gracias a los materiales de alta calidad y al diseño lineal.

Assento baixo para piloto. A altura menor do assento do piloto, 20 mm mais baixo, junto à forma otimizada, facilita o apoio no chão, garantindo maior estabilidade, segurança e máximo conforto. Além de proporcionar uma ótima posição de condução, dá um visual totalmente estilo Ducati, graças aos materiais de alta qualidade e ao design linear.

Assento alto para piloto. Acessório estudado para aproveitar ao máximo todas as curvas pilotando a Streetfighter V2. A altura do assento, aumentada de 20 mm em relação à versão de série, junto à construção com espumas mais compactas, ao acolchoamento mais espesso e ao revestimento em tecido técnico, oferece a máxima sustentação e minimiza a fadiga do piloto, melhorando consideravelmente o conforto durante a pilotagem.

ライダーハイシート Streetfighter V2のシートに跨り、あらゆるカーブを思う存分に楽しむためにデザインされたアクセサリです。標準シートに比べてシート高が20 mm高くなります。高密度フォームと厚みのあるパッド、テクニカルファブリック製カバーを採用し、ライダーをしっかりとサポートしてくれるため、疲れを感じにくく、ライディング時の快適性が大幅に向上します。

驾驶员高鞍座。配件的设计让您可以在驾驶 Streetfighter V2 时充分享受每条弯道。鞍座的高度相对于标准版升高了 20 毫米，再结合更致密的泡沫材质，更厚的填充物以及科技面料外罩，为车手提供了最大的支撑，最大程度上减轻车手的疲劳感，有效改善驾驶舒适度。

ライダーローシート ライダーシート高を20 mm下げ、かつ最善のフォームを採用することで足つきが良くなり、安定感、安全性、快適性を高めています。最適なライディングポジションに加えて、このアクセサリの高品質マテリアルと流線型デザインが、完璧なDucatiスタイルを実現します。

驾驶员低鞍座。车手鞍座的最低高度下降了 20 毫米，结合了优化的形态，方便支撑地面同时保证了更高的稳定性、安全性和最大的舒适性。除了最佳的驾驶位置，由于采用了高质量的材料和流线型的设计，还带来了耐用性和完全的杜卡迪风格的外观。

Altezza [mm] -20.
Height [mm] -20.
Höhe [mm] -20.
Hauteur [mm] -20.
Altura [mm] -20.
高さ [mm] -20.
高度 [mm] -20.

96881071AA

STREETFIGHTER V2



Altezza [mm] +20.
Height [mm] +20.
Höhe [mm] +20.
Hauteur [mm] +20.
Altura [mm] +20.
高さ [mm] +20.
高度 [mm] +20.



96880871AA

STREETFIGHTER V4, STREETFIGHTER V4 S, STREETFIGHTER V4 SP



Sella bassa pilota. Accessorio studiato per rendere ogni curva in sella allo Streetfighter V2 ancora più piacevole. La minore altezza della seduta del pilota, ribassata di 20 mm, unita alla forma ottimizzata, facilita l'appoggio a terra, garantendo maggiore stabilità, sicurezza e il massimo comfort. Oltre a una posizione di guida ottimale, dona un look in pieno stile Ducati, grazie ai materiali di alta qualità e al design lineare.

Rider lowered seat. An accessory designed to make every turn riding the Streetfighter V2 even more enjoyable. The lower height of the rider seat, lowered by 20 mm, together with the optimised shape, makes it easier to touch the ground, guaranteeing greater stability, safety and maximum comfort. In addition to providing an optimal riding position, it adds a look that is perfectly in line with Ducati style thanks to high-quality materials and streamlined design.

Niedrige Fahrersitzbank. Das Zubehör, das entwickelt wurde, um auf der Sitzbank der Streetfighter V2 jede Kurve mit einem noch angenehmeren Feeling durchfahren zu können. Die in der Höhe um 20 mm niedriger Fahrersitzbank erleichtert das Abstützen mit den Füßen am Boden und garantiert so mehr Stabilität, Sicherheit und optimalen Komfort. Neben einer optimalen Fahrerposition verleiht sie einen vollkommen auf den Ducati-Stil ausgelegten Look, was den hochwertigen Materialien und dem linearen Design zu verdanken ist.

Selle basse pilote. Accessoire conçu pour rendre chaque virage au guidon de la Streetfighter V2 encore plus agréable. La réduction de la hauteur de selle du pilote, abaissée de 20 mm, combinée à la forme optimisée, facilite l'appui au sol, assurant un maximum de stabilité, de sécurité et un confort excellent. En plus d'une position de conduite optimale, cet accessoire assure une allure en plein style Ducati, grâce notamment aux matériaux de haute qualité et au design linéaire.

Asiento bajo piloto. Accessorio estudiado para disfrutar aún más de cada curva encima de la Streetfighter V2. La altura inferior del asiento del piloto, 20 mm más bajo, sumada a la forma mejorada, facilita el apoyo en el suelo, garantizando mayor estabilidad, seguridad y el máximo confort. Además de una posición de conducción óptima, ofrece un look en pleno estilo Ducati, gracias a los materiales de alta calidad y al diseño lineal.

Borsa da serbatoio morbida. Realizzata in tessuto tecnico ad alta resistenza. Progettata per la massima stabilità anche a velocità sostenuta.

Soft tank bag. Made of durable technical fabric. Designed for maximum stability even at high speeds.

Tanktasche. Aus hochfestem technischem Gewebe. Für maximale Stabilität auch bei hohen Geschwindigkeiten konzipiert.

Sac de réservoir. Elle est réalisée en tissu technique à haute résistance. Elle est conçue pour garantir un maximum de stabilité même à grande vitesse.

Bolsa de depósito. Realizada de tejido técnico de alta resistencia. Diseñada para la máxima estabilidad incluso a alta velocidad.

Bolsa de tanque macia. Realizada em tecido técnico de alta resistência. Concebida para a máxima estabilidade mesmo em velocidade elevada.

ソフトタンクバッグ。高耐久性テクニカルファブリックを使用。高速走行時でも最高の安定感を発揮します。

软油箱包。由高强度科技面料制成。即使在高速下也可以保持最大的稳定性。

Assento baixo para piloto. Acessório estudado para tornar cada curva, pilotando a Streetfighter V2, ainda mais agradável. A altura menor do assento do piloto, 20 mm mais baixo, junto à forma otimizada, facilita o apoio no chão, garantindo maior estabilidade, segurança e máximo conforto. Além de proporcionar uma ótima posição de condução, dá um visual totalmente estilo Ducati, graças aos materiais de alta qualidade e ao design linear.

ライダーローシート Streetfighter V2のシートに跨り、カーブでの走りをいっそう楽しめるようにデザインされたアクセサリです。ライダーシート高を20 mm下げ、かつ最善のフォルムを採用することで足つきが良くなり、安定感、安全性、快適性を高めています。最適なライディングポジションに加えて、このアクセサリーの高品質マテリアルと流線型デザインが、完璧なDucatiスタイルを実現します。

驾驶员低鞍座。配件的设计让您在驾驶 Streetfighter V2 经过每条弯道的感受变得更加愉悦。车手鞍座的最低高度下降了 20 毫米，结合了优化的形态，方便支撑地面同时保证了更高的稳定性、安全性和最大的舒适性。除了最佳的驾驶位置，由于采用了高质量的材料和流线型的设计，还带来了耐用性和完全的杜卡迪风格的外观。

96881091AA

STREETFIGHTER V2



Altezza [mm] -20.
Height [mm] -20.
Höhe [mm] -20.
Hauteur [mm] -20.
Altura [mm] -20.
Altura [mm] -20.
高さ [mm] -20.
高度 [mm] -20.



Capacità [litri] 16.
Capacity [litres] 16.
Fassungsvermögen [Liter] 16.
Capacité [litres] 16.
Capacidad [litros] 16.
Capacidade [litros] 16.
容量 [リットル] 16.
容量 [L] 16.

96781171B

STREETFIGHTER V4, STREETFIGHTER V4 S,
STREETFIGHTER V4 SP



Borsa da serbatoio morbida. In tessuto tecnico con attacchi progettati per la massima stabilità anche a velocità sostenuta. Completa di due tasche laterali ed una superiore con chiusura a zip oltre alla cover anti pioggia. Capacità complessiva 12 litri.

Soft tank bag. In technical fabric with attachment points designed for maximum stability even at high speed. Includes two side pockets, one zipped top pocket, and rain cover. Total capacity 12 liters.

Tanktasche. Aus technischem Gewebe mit Anschlusselementen, die auch bei hohen Geschwindigkeiten maximale Stabilität bieten. Mit zwei Seitentaschen und einem oberen Taschenbereich mit Reißverschluss sowie mit Regenschutz. Fassungsvermögen 12 Liter.

Sac de réservoir. En tissu technique avec système d'attache conçu pour le maximum de stabilité, même à grande vitesse. Il est muni de deux poches latérales, d'une poche supérieure fermée par un zip et d'une housse de protection contre la pluie. Capacité totale 12 litres.

Bolsa de depósito. De tela técnica con tomas proyectadas para la máxima estabilidad, incluso a altas velocidades. Tiene dos bolsillos laterales y uno superior con cierre de cremallera además de la protección anti-lluvia. Capacidad total 12 litros.

Bolsa de tanque macia. Em tecido técnico com engates projetados para a máxima estabilidade mesmo em velocidade elevada. Equipada com dois bolsos laterais e um superior com fechamento com zíper, além da capa antichuva. Capacidade total 12 litros.

ソフトタンクバッグ。高速でも最高の安定性を確保するために設計された留め金付きテクニカルファブリック製。防水カバーに加えジップクローゼアの付いた二つのサイドポケットとアッパーポケット付き。最大容量 12 リットル。

软油箱包。采用科技面料，带有设计接头，即使在高速下也可以保持最大的稳定性。除了防雨罩外还配备两个侧袋和一个拉链封口的顶袋。总容量 12 升。



Capacità [litri] 12.
Capacity [litres] 12.
Fassungsvermögen [Liter] 12.
Capacité [litres] 12.
Capacidad [litros] 12.
Capacidade [litros] 12.
容量 [リットル] 12.
容量 [L] 12.

96780231C

STREETFIGHTER V2



Streetfighter

Accessori vari - Sundry accessories - Verschiedenes Zubehör - Accessoires divers - Accesorios varios - Acessórios vários - 各種アクセサリ - 各种配件

Protezione adesiva in carbonio per serbatoio. Realizzata in vera fibra di carbonio per offrire la massima resistenza e un'ottima protezione della parte del serbatoio più esposta a graffi e sfregamento. Il finishing in carbonio si abbina perfettamente al look degli altri componenti della moto, combinando praticità ed estetica.

Adhesive carbon tank protection. Made of real carbon fibre to offer maximum strength and excellent protection of the tank area that is most exposed to scratches and rubbing. The carbon finishing perfectly matches the look of the other bike components, combining practicality and aesthetics.

Aufklebbarer Tankschutz aus Kohlefaser. Besteht aus echter Kohlefaser, damit dem Teil des Tanks, der am Kratzern und Reibungen am meisten ausgesetzt ist, maximale Widerstandsfähigkeit und ausgezeichneter Schutz geboten werden. Das Kohlefaser-Finish passt perfekt zum Look der anderen Motorradteile - eine Kombination aus Zweckmäßigkeit und Ästhetik.

Protection adhésive en carbone pour réservoir. Fabriquée en véritable fibre de carbone, elle offre une résistance maximale et assure une excellente protection de la partie du réservoir la plus exposée aux égratignures et aux frottements. La finition en carbone se marie parfaitement avec le style des autres composants de la moto, en alliant fonctionnalité et élégance.

Protección adhesiva de carbono para depósito. Realizada de auténtica fibra de carbono para ofrecer la máxima resistencia y una óptima protección de la parte del depósito más expuesta a rayas y roces. El acabado de carbono coordina perfectamente con el look de los demás componentes de la moto, combinando practicidad y estética.

Proteção adesiva em carbono para tanque. Realizada em fibra de carbono original para oferecer a máxima resistência e uma ótima proteção da parte do tanque mais exposta a arranhões e atritos. O acabamento em carbono combina perfeitamente com o visual dos outros componentes da moto, unindo praticidade e estética.

フューエルタンク用カーボン製プロテクター 本物のカーボンファイバー製。その優れた強度で、傷や摩擦に一番さらされるタンク部分を確実に守ります。カーボン仕上げは実用性と美を兼ね備え、バイクの他のコンポーネントともマッチします。

油箱碳纤维粘帖保护装置。采用真正的碳纤维制成，为油箱最易受到刮擦的部分提供了最大的耐用性和最优的保护。碳纤维的表面处理与摩托车的其他外观元素完美匹配，结合了实用性和美观性。

97480161A

STREETFIGHTER V4, STREETFIGHTER V4 S,
STREETFIGHTER V4 SP



Protezione adesiva per serbatoio. Realizzata con materiali di qualità per proteggere la parte del serbatoio più esposta a graffi e sfregamento. Grafica esclusiva e un design che non passa inosservato, per esaltare l'animo racing della moto.

Adhesive tank protector. Made with quality materials to protect the area of the tank most exposed to scratches and rubbing. Exclusive graphics and a design that never goes unnoticed to enhance the motorcycle's racing spirit.

Aufklebbarer Tankschutz. Aus Qualitätsmaterialien angefertigt, schützt er den Teil des Tanks, der Kratzern und Reibungen am meisten ausgesetzt ist. Exklusive Grafik und ein Design, das nicht zu übersehen ist, bringen die Racing-Seele des Motorrads voll zur Geltung.

Protection adhésive pour réservoir. Fabriquée avec des matériaux de qualité pour protéger la partie du réservoir la plus exposée aux égratignures et aux frottements. Un graphisme exclusif et un design qui ne passe pas inaperçu renforcent l'âme racing de la moto.

Protección adhesiva para depósito. Realizada con materiales de calidad para proteger la parte del depósito más expuesta a rayas y roces. Elaboración gráfica exclusiva y un diseño que no pasa desapercibido, para acentuar el alma racing de la moto.

Proteção adesiva para tanque. Realizada com materiais de qualidade para proteger a parte do tanque mais exposta a arranhões e atritos. Visual exclusivo e design que não passa despercebido, para destacar o caráter racing da moto.

フューエルタンク用プロテクター 高品質素材を採用し、タンクを傷や摩擦からしっかりと守ります。スペシャルグラフィックと見る人の視線を惹きつけるデザインで、バイクのレーシング・スピリットを強く表現します。

油箱粘貼保护装置。采用高质量的材料为油箱最易收到刮擦的部分提供保护。独特的图形和不容忽视的设计凸显了摩托车的运动灵魂。

Protezione in carbonio per serbatoio. Protezione adesiva per serbatoio in fibra di carbonio, con trattamento superficiale satinato.

Carbon fuel tank protector. Adhesive cover for carbon fiber tank, with satin-finished surface treatment.

Tankschutz aus Kohlefaser. Klebeschutz für Tank aus Kohlefaser, mit satinierter Oberflächeffekt.

Protection réservoir en carbone. Protection de réservoir autocollante en fibre de carbone, avec traitement superficiel satiné.

Protección depósito de carbono. Protección adhesiva para depósito de fibra de carbono, con tratamiento superficial satinado.

Proteção em carbono para tanque. Proteção adesiva para tanque em fibra de carbono, com tratamento superficial escovado.

カーボン製タンクプロテクター。表面のサテン加工を施したカーボンファイバー製タンク用接着性プロテクション。

油箱碳纤维保护装置。碳纤维油箱带有胶粘剂的保护，经表面磨砂处理。

97480171A

STREETFIGHTER V4, STREETFIGHTER V4 S,
STREETFIGHTER V4 SP



M 97480041A

STREETFIGHTER V2



97480211AB

STREETFIGHTER V4, STREETFIGHTER V4 S,
STREETFIGHTER V4 SP

Adesivi laterali antiscivolo per serbatoio. Protezioni realizzate con tecnologia HDR (High Definition Rubber) ad alta prestazione di tenuta. L'esclusivo disegno degli esagoni aumenta il grip con la tuta del pilota, garantendo un'ottima stabilità. Le eccellenti caratteristiche tecniche, unite al design che si integra perfettamente con il look della moto, lo rendono l'accessorio perfetto per il pilota che cerca il massimo feeling in pista e non rinuncia a un ottimo comfort su strada.

Anti-slip side stickers for the tank. Protections made with high definition rubber (HDR) technology featuring superior grip. The exclusive design of the hexagons increases the grip with the rider's suit, thus ensuring excellent stability. The excellent technical characteristics combined with a design that goes perfectly with the bike's look make it the ideal accessory for riders seeking maximum feeling on the track without sacrificing comfort on the road.

Seitliche Rutschschutzaufkleber für Tank. Mit HDR-Technologie (High Definition Rubber) gefertigter Schutz mit hoher Haftfunktion. Das exklusive Design der Sechskantform steigert den Grip an der Kombi des Fahrers und gewährleistet damit optimale Stabilität. Die ausgezeichneten technischen Eigenschaften kombiniert mit dem Design, das perfekt zum Look des Motorrads passt, machen sie zum perfekten Zubehör für all diejenigen Fahrer, die ein maximales Feeling auf der Rennstrecke suchen, ohne auf ausgezeichneten Komfort im Straßeneinsatz verzichten zu müssen.

Protections latérales de réservoir antidérapantes adhésives. Protections réalisées avec technologie HDR (High Definition Rubber) adhérence haute performance. Leur motif exclusif de forme hexagonale crée un meilleur grip avec la combinaison du pilote, lui permettant d'être plus stable. Techniquement performantes et esthétiquement intégrées au look de la moto, ces protections sont idéales pour le pilote, qui, d'un côté, tient à garder le contrôle de sa moto sur circuit et de l'autre, apprécie un confort maximal sur route.

Adhesivos laterales antideslizamiento para depósito. Protecciones realizadas con tecnología HDR (High Definition Rubber) de alta prestación de adherencia. El diseño exclusivo de los hexágonos aumenta la adherencia con el mono del piloto, garantizando una óptima estabilidad. Las excelentes características técnicas, sumadas al diseño que se integra perfectamente con el look de la moto, lo definen como el accesorio perfecto para el piloto que busca el máximo feeling en la pista y no renuncia a un óptimo confort en la carretera.

Adesivos protetores laterais de tanque antiderrapantes. Proteções realizadas com a tecnologia HDR (High Definition Rubber) de alta aderência. O exclusivo desenho de hexágonos aumenta a aderência com o macacão do piloto, garantindo uma ótima estabilidade. As excelentes características técnicas, junto ao design que se integra perfeitamente com o visual da moto, fazem com que seja o acessório perfeito para o piloto que busca a máxima emoção na pista e não renuncia ao ótimo conforto durante a condução na estrada.

アンチスリップ タンクサイドパッド。HDR (ハイディフィニションラバー) テクノロジーと高いグリップ力により実現されたプロテクション。特殊デザインの六角形の突起がライダースーツとの間でグリップ力を生みだし、最高の安定性を保証します。究極の技術特性が、バイクのルックスと見事に調和するデザインとひとつになり、完璧なアクセサリに仕上がりました。サーキットでは最高のフィーリングを、街乗りでは最大の快適さを提供します。

油箱防滑侧贴。采用高密封性能的 HDR (High Definition Rubber) 技术制成的保护装置。独特的六边形设计增加了骑行服的抓地力，确保了出色的稳定性。出色的技术特性，结合与摩托车外观完美融合的设计，使其成为在赛道上寻求最佳感觉且不愿放弃出色道路舒适性的驾驶员的理想配件。



Adesivi laterali antiscivolo per serbatoio. Protezioni realizzate con tecnologia HDR (High Definition Rubber) ad alta prestazione di tenuta. L'esclusivo disegno ad esagoni aumenta il grip con la tuta del pilota, garantendo un'ottima stabilità. Le eccellenti caratteristiche tecniche, unite al design che si integra perfettamente con il look della moto, lo rendono l'accessorio perfetto per il pilota che cerca il massimo feeling in pista e non rinuncia ad un ottimo comfort su strada.

Anti-slip side stickers for the tank. Protections made with high definition rubber (HDR) technology featuring superior grip. The exclusive hexagon design increases the grip with the rider's suit, thus ensuring excellent stability. The excellent technical characteristics combined with a design that goes perfectly with the bike's look make it the ideal accessory for riders seeking maximum feeling on the track without sacrificing comfort on the road.

Seitliche Rutschschutzaufkleber für Tank. Mit HDR-Technologie (High Definition Rubber) gefertigter Schutz mit hoher Haftfunktion. Das exklusive Design mit Sechskantform steigert den Grip an der Kombi des Fahrers und gewährleistet damit optimale Stabilität. Die ausgezeichneten technischen Eigenschaften kombiniert mit dem Design, das perfekt zum Look des Motorrads passt, machen sie zum perfekten Zubehör für all die Fahrer/-innen, die ein maximales Feeling auf der Rennstrecke suchen, ohne auf ausgezeichneten Komfort im Straßeneinsatz verzichten zu müssen.

Protections latérales de réservoir antidérapantes adhésives. Protections réalisées avec technologie HDR (High Definition Rubber) adhérence haute performance. Leur motif exclusif de forme hexagonale crée un meilleur grip avec la combinaison du pilote, lui permettant d'être plus stable. Techniquement performantes et esthétiquement intégrées au look de la moto, ces protections sont idéales pour le pilote, qui, d'un côté, tient à garder le contrôle de sa moto sur circuit et de l'autre, apprécie un confort maximal sur route.

Adhesivos laterales antideslizamiento para depósito. Protecciones realizadas con tecnología HDR (High Definition Rubber) de alta prestación de adherencia. El diseño exclusivo en hexágonos aumenta la adherencia con el mono del piloto, garantizando una óptima estabilidad. Las excelentes características técnicas, sumadas al diseño que se integra perfectamente con el look de la moto, lo definen como el accesorio perfecto para el piloto que busca la máxima sensación en la pista sin renunciar a un óptimo confort en la carretera.

Adesivos protetores laterais de tanque antiderrapantes. Proteções realizadas com a tecnologia HDR (High Definition Rubber) de alta aderência. O desenho exclusivo de hexágonos aumenta a aderência com o macacão do piloto, garantindo uma ótima estabilidade. As excelentes características técnicas, junto ao design que se integra perfeitamente com o visual da moto, fazem com que seja o acessório perfeito para o piloto que busca a máxima emoção na pista e não renuncia ao ótimo conforto durante a condução na estrada.

アンチスリップ タンクサイドパッド。HDR (ハイデフィニションラバー) テクノロジーと高いグリップ力により実現されたプロテクション。特殊デザインの六角形の突起がライダーズーツとの間でグリップ力を生みだし、最高の安定性を保証します。究極の技術特性が、バイクのルックスと見事に調和するデザインとひとつになり、完璧なアクセサリに仕上がりました。サーキットでは最高のフィーリングを、街乗りでは最大の快適さを提供します。

油箱防滑侧贴。采用高密封性能的 HDR (High Definition Rubber) 技术制成的保护装置。独特的六边形设计增加了骑行服的抓地力，确保了出色的稳定性。出色的技术特性，结合与摩托车外观完美融合的设计，使其成为在赛道上寻求最佳感觉且不愿放弃出色道路舒适性的驾驶员的理想配件。



Telo coprimoto da interno. Tessuti esclusivi e finiture sartoriali si uniscono a una grafica inedita in un accessorio studiato per proteggere la moto da polvere e umidità durante la notte e nel periodo invernale, mantenendola in forma perfetta per la prossima uscita in pista!

Indoor bike canvas. Exclusive fabrics and sartorial finishes are combined with brand new graphics in an accessory designed to protect the bike from dust and humidity during the night and in the winter, keeping it in perfect shape for the next track day!

Motorradabdecktuch für Innenbereiche. Exklusive Gewebe und Endbearbeitungen aus Schneiderhand in Kombination mit einer neuen Grafik, das sind die Faktoren dieses Zubehörteil, das das Motorrad nachts und im Winter vor Staub und Feuchtigkeit schützt, damit es für den nächsten Renneinsatz in perfekter Form startbereit ist!

Housse de protection d'intérieur. Des tissus exclusifs, des finitions haut de gamme et un graphisme inédit se mêlent pour créer un accessoire qui protège la moto contre la poussière et l'humidité pendant la nuit et en hiver, la maintenant ainsi en parfait état en vue du prochain voyage !

Funda para uso interior. Tejidos exclusivos y acabados elegantes se unen a una elaboración gráfica inédita en un accesorio estudiado para proteger a la moto del polvo y la humedad durante la noche y en el período invernacional, ¡conservándola en forma para la próxima salida a la pista!

Capa para moto para interiores. Tecidos exclusivos e acabamentos de alta costura juntam-se em um design inédito em um acessório concebido para proteger a moto contra a poeira e a umidade durante a noite e no inverno, mantendo-a em perfeita forma para a próxima entrada na pista!

屋内用バイクカバーシート。高級ファブリックに特別なグラフィックを仕立てたアクセサリ。夜間や冬期でも、バイクをホコリや湿気からしっかりと守り、バイクを次のサーキット走行まで完璧なコンディションで維持します！

室内使用的摩托车篷布。独特的面料和缝制饰面与新颖的图形在这款配件中结合，用于在夜晚或冬季保护摩托车不受灰尘和潮气的影响，使摩托车保持完美状态以应对未来的赛道征程。

97580141AA

STREETFIGHTER V4, STREETFIGHTER V4 S,
STREETFIGHTER V4 SP



Telo coprimoto. Tessuti esclusivi e finiture sartoriali si uniscono a una grafica inedita in un accessorio studiato per proteggere la moto da polvere e umidità durante la notte e nel periodo invernale, mantenendola in forma perfetta per ogni uscita.

Bike canvas. Exclusive fabrics and sartorial finishes are combined with brand new graphics in an accessory designed to protect the bike from dust and humidity during the night and in the winter, keeping it in perfect shape for every trip.

Motorradabdecktuch. Exklusive Stoffe und Schneiderhandwerk werden mit einer brandneuen Grafik in einem Zubehör auf den Punkt gebracht, welches das Motorrad in der Nacht und im Winter vor Staub und Feuchtigkeit schützt und es für jeden Ausflug in perfekter Form hält.

Housse de protection. Des tissus exclusifs, des finitions haut de gamme et un graphisme inédit se mêlent pour créer un accessoire qui protège la moto contre la poussière et l'humidité pendant la nuit et en hiver, la maintenant ainsi en parfait état pour chaque sortie.

Funda. Tejidos exclusivos y acabados elegantes se unen a una elaboración gráfica inédita en un accesorio estudiado para proteger la moto del polvo y la humedad durante la noche y en el período invernacional, conservándola en forma para cualquier salida.

Capa para moto. Tecidos exclusivos e acabamentos de alta costura combinam-se em um design inédito em um acessório concebido para proteger a moto contra a poeira e a umidade durante a noite e no inverno, mantendo-a em perfeita forma para cada saída.

バイクカバーシート。高級ファブリック仕立てで、最新のグラフィックがあしらわれています。夜間や冬期でも、バイクをホコリや湿気からしっかりと守り、いつでもツーリングに出かけられるようにバイクを完璧な状態に維持します。

摩托车篷布。独特的面料和缝制饰面与新颖的图形在这款配件中结合，用于在夜晚或冬季保护摩托车不受灰尘和潮气的影响，使摩托车保持完美状态以应对未来的征程。

97580141AB

STREETFIGHTER V2







XDiavel



TERMIGNONI

Pacchetti Accessori Accessory packages Zubehörpakete Kits accessoires Paquetes accesorios Pacotes de Acessórios アクセサリーパック 配件包	248
Sistemi di scarico Exhaust systems Auspuffsysteme Systèmes d'échappement Sistemas de escape Sistemas de escape エキゾーストシステム 排气系统	249
Carbonio Carbon Kohlefaser Carbone Carbono Carbono カーボン 碳纤维材质	250
Vetroresina e parti plastiche Fibreglass and plastic parts Fiberglas und Kunststoffteile Fibre de verre et parties plastiques Fibra de vidrio y partes plásticas Plástico reforçado com fibras de vidro e partes plásticas ガラス繊維強化樹脂およびプラスチック部品 玻璃纤维和塑料部件	252
Materiali speciali Special materials Spezielles Material Matériaux spéciaux Materiales especiales Materiais especiais 特別材 特殊材料	253
Ciclistica e impianti frenanti Chassis and brake systems Fahrwerk und Bremsanlagen Partie-cycle et systèmes de freinage Bastidor y sistemas de frenos Ciclística e sistemas de frenagem 車体およびブレーキシステム 骑行与制动系统	266
Componenti elettrici ed elettronici Electric and electronic components Elektrische und elektronische Komponenten Composants électriques et électroniques Componentes eléctricos y electrónicos Componentes elétricos e eletrônicos 電子部品と電子機器 电气与电子部件	271
Touring Touring Touring Touring Touring ツアーリング Touring	274
Accessori vari Sundry accessories Verschiedenes Zubehör Accessoires divers Acessórios vários Acessórios vários 各種アクセサリー 各种配件	279



Pacchetti Accessori - Accessory packages - Zubehörpakete - Kits accessoires - Paquetes accesorios - Pacotes de Acessórios - アクセサリーパッケージ - 配件包

Pacchetto accessori Urban XDiavel. Il pacchetto Urban conferisce un look ancora più accattivante, donando un carattere intenso alla tua moto. Le dotazioni di questo pacchetto conferiscono un inconfondibile sapore metropolitano. Materiali pregiati e raffinate lavorazioni, come gli accessori in alluminio ricavati dal pieno, esaltano questa moto, nata per farsi notare.

XDiavel Urban accessory package. The Urban package lends your bike a more appealing look and an intense character. The accessories in this package create an unmistakable metropolitan flair. Refined materials and finishes, such as billet aluminium accessories, enhance the appearance of a bike that is a real head turner.

Zubehörpaket Urban XDiavel. Mit dem Paket Urban erhält Ihr Motorrad einen noch ansprechenderen Look, der in einem starken Charakter zum Ausdruck kommt. Der Inhalt dieses Pakets verleiht ihm einen unverkennbaren Großstadtfleur. Hochwertige Materialien und raffinierte Bearbeitungen, wie aus dem Vollen gearbeitetes Alu-Zubehör, heben dieses „zum Auffallen gebo-rene“ Motorrad weiter vom Allgemeinen ab.

Kit accessoires Urban XDiavel. Le kit Urban donne un aspect encore plus séduisant, avec un caractère intense à votre moto. Les dotations de ce kit mettent en évidence une note métropolitaine incomparable. Des matériaux prisés et des usinages raffinés, comme les accessoires en aluminium usinés dans la masse, exaltent cette moto, née pour attirer l'attention.

Paquete accesorios Urban XDiavel. El paquete Urban brinda un look aún más atractivo, dando un carácter intenso a tu moto. Los equipamientos de este paquete brindan un inconfundible estilo metropolitano. Materiales de alta calidad y refinadas elaboraciones, como los accesorios de aluminio obtenido de pieza llena, valorizan esta moto, concebida para destacarse.

Pacote de acessórios Urban XDiavel. O pacote Urban oferece um visual ainda mais fascinante, dando um caráter intenso à sua moto. Os equipamentos deste pacote acrescentam um inconfundível toque metropolitano. Materiais selecionados e usinagens requintadas, como os acessórios em alumínio, exaltam esta moto feita para chamar a atenção.

XDiavel Urban アクセサリーパッケージ。Urban パッケージはあなたのバイクに個性的で魅力的なルックを与えてくれます。このパッケージの装備が都会的な雰囲気演出します。ビレットアルミニウム製アクセサリなどの高級素材と洗練された加工が、注目されるべく生まれたこのバイクをより一層輝かせます。

XDiavel Urban 配件包。Urban 套装外观更加迷人，为您的摩托车赋予强烈的个性。此套装配件将带来一股鲜明的都市气息。珍贵的用料与精湛的加工工艺，如铝坯一体成型的配件，强化了摩托车的外观，令人为之侧目。

 **97980861AA**

XDIAVEL, XDIAVEL S, XDIAVEL DARK, XDIAVEL NERA, XDIAVEL BLACK STAR

<p>A</p> <p>97380501A</p>	<p>Cover pignone in alluminio dal pieno. Billet aluminium sprocket cover. Ritzelabdeckung aus Aluminium, aus dem Vollen gearbeitet. Cache pignon en aluminium usiné dans la masse. Cover piñón realizado de aluminio de pieza maciza. Tampa de pinhão em alumínio usinada em peça única. ビレットアルミニウム製フロントスプロケットカバー 实心加工而成的铝制链轮盖。</p> 
<p>A</p> <p>97380571A</p>	<p>Tappi telaio in alluminio dal pieno. Billet aluminium frame plugs. Rahmenverschlussstopfen aus Aluminium, aus dem Vollen gearbeitet. Bouchons du cadre en aluminium usiné dans la masse. Tapones del bastidor de aluminio de pieza maciza. Tampas de chassi em alumínio trabalhadas em peça única. ビレットアルミニウム製フレームプラグ 实坯加工而成的铝制车架盖。</p> 
<p>A</p> <p>97380601A</p>	<p>Contrappesi manubrio in alluminio dal pieno. Billet aluminium handlebar balancing weights. Lenker-Gegengewichte aus Aluminium, aus dem Vollen gearbeitet. Contrepoids guidon en aluminium usiné dans la masse. Contrapesos manillar de aluminio de pieza plena. Contrapesos para guidão em alumínio trabalhadas em peça única. ビレットアルミニウム製ハンドルバー用カウンターウェイト。 铝制车把配重。</p> 
<p>A</p> <p>96180411A</p>	<p>Leve freno e frizione in alluminio dal pieno. Set of billet aluminium brake and clutch levers. Paar Brems- und Kupplungshebel aus Aluminium, aus dem Vollen gearbeitet. Paire de leviers de frein et d'embrayage en aluminium usiné dans la masse. Par levas freno y embrague de aluminio de pieza plena. Par de alavancas de freio e embreagem em alumínio trabalhadas em peça única. ビレットアルミニウム製ブレーキレバー/クラッチレバーセット。 实心加工而成的铝制制动控制杆。</p> 
<p>JPN</p> <p>96680534A</p>	<p>Kit antifurto. Anti-theft kit. Kit Diebstahlsicherung. Kit antiviol. Kit antirrobo. Conjunto de antifurto. 盜難防止キット。 防盗套件。</p> 

I pacchetti completi vanno ordinati SOLO tramite il codice del pacchetto. I componenti dei pacchetti possono anche essere acquistati singolarmente. / Complete packages must be ordered ONLY through package part number. Package components can also be purchased individually. / Komplette Pakete können NUR über die Artikelnummer des Pakets bestellt werden. Die Komponenten in den Paketen können auch einzeln bestellt werden. / Les kits complets sont à commander SEULEMENT au moyen de la référence du kit. Les composants des kits peuvent également être achetés séparément. / Los paquetes completos SÓLO se pueden ordenar mediante el código del paquete. Los componentes de los paquetes también se pueden adquirir individualmente. / Os pacotes completos devem ser ordenados APENAS através do código do pacote. Os componentes dos pacotes também podem ser adquiridos individualmente. / コンプリートパックは、パックの部品番号でのみご注文いただけます。パックの構成部品はそれぞれ個別にご購入いただくことも可能です。/ 务必仅使用组件代码订购完整的组件。组件中的部件可单独订购。



Per le eventuali incompatibilità di montaggio fra gli accessori contenuti nei pacchetti ed altri della famiglia, verificare le note dei singoli componenti all'interno del capitolo. / For any assembly incompatibilities among the accessories contained in the packages and others of the family, verify the notes of the single components in the chapter. / Bezüglich der eventuellen Inkompatibilität der im Paket enthaltenen Zubehörteile untereinander und mit anderen Teilen dieser Motorradfamilie sind die Anmerkungen zu den einzelnen Komponenten im entsprechenden Kapitel zu überprüfen. / Pour toute incompatibilité de montage entre les accessoires contenus dans les kits et les autres de la même famille, veuillez vérifier les remarques de chaque composant dans le chapitre. / Para cualquier incompatibilidad de montaje entre los accesorios contenidos en los paquetes y otros de la familia, verifique las notas de cada componente dentro del capítulo. / Para eventuais incompatibilidades de montagem entre os acessórios contidos nos pacotes e outros acessórios da família, verifique as notas de cada componente dentro do capítulo. / バック内に含まれるアクセサリと各ファミリー用の他のアクセサリとの間で取り付け時の互換性に問題がある場合には、本章内の個別部品についての注意事項をご確認ください。/ 如组件中所含配件与系列中其他配件之间出现任何不兼容现象，请参阅各部件表中的注释。

Sistemi di scarico - Exhaust systems - Auspuffsysteme - Systèmes d'échappement - Sistemas de escape - Sistemas de escapamento - エキゾーストシステム - 排气系统

Silenziatori racing. Cambia la geometria del nuovo impianto, con una uscita a destra ed una a sinistra, per un'estetica mai vista prima e per liberare al massimo il ruggito del XDiavel. Grazie alla mappa dedicata, migliora l'erogazione e libera tutta la potenza e la coppia. Prodotto da Termignoni.

Racing silencers. New geometry of the system, with one outlet on the right and one on the left, for a never before seen aesthetic and allowing the roar of the XDiavel to be fully unleashed. Thanks to the dedicated mapping, delivery is improved and all of the power and torque is released. Manufactured by Termignoni.

Racing-Schalldämpfer. Die neue Anlage erhält eine neue Geometrie, mit einem Auslass rechts und einem links, für ein beispielloses Design, das den maximalen Sound aus der XDiavel herausholt. Das spezielle Mapping verbessert die Abgabe und gibt die ganze Leistung sowie das maximale Drehmoment frei. Von Termignoni produziert.

Silencieux racing. Ils changent la géométrie du nouveau système, avec une sortie à droite et une à gauche, pour une esthétique jamais vue avant et pour dégager au maximum le vrombissement du XDiavel. Grâce à la cartographie dédiée, ils améliorent la distribution et délivrent toute la puissance et le couple. Produit par Termignoni.

Silenciadores racing. Cambia la geometría del nuevo sistema, con una salida a la derecha y una a la izquierda, para una estética nunca vista antes y para liberar al máximo el rugido de la XDiavel. Gracias al mapa específico, mejora el suministro y libera toda la potencia y el par. Producido por Termignoni.

Ponteiras racing. Muda a geometria do novo sistema, com uma saída à direita e outra à esquerda, para uma estética jamais vista antes e para liberar ao máximo o som da XDiavel. Graças ao mapa dedicado, melhora a entrega e libera toda a potência e o torque. Produzido pela Termignoni.

レーシングサイレンサー ジオメトリを変更した新システムは右側と左側に出口を設けることで、これまででないデザインでXDiavel 本来のサウンドを解放します。専用マッピングにより、出力を向上してフルパワーとフルトルクを引き出します。- Termignoni 製。

赛车消音器。改变了新系统的几何形状，左右两个出口以获得前所未有的美感，并释放 XDiavel 的轰鸣声。专用映射优化了输出并释放了所有的功率和扭矩。Termignoni 制造



Potenza ai medi regimi [cv] @ 8000 rpm +7%; Coppia ai medi regimi [Nm] +7%; Max. Potenza [cv] +4%; Max. Coppia [Nm] +7%.
Power at medium rpm [hp] @ 8000 rpm +7%; Torque at medium rpm [Nm] +7%; Max. Power [hp] +4%; Max. Torque [Nm] +7%.
Leistung in mittleren Drehzahlbereichen [PS] @ 8000 rpm +7%; Drehmoment in mittleren Drehzahlbereichen [Nm] +7%; Max. Leistung [PS] +4%; Max. Drehmoment [Nm] +7%.
Puissance aux régimes moyens [cv] @ 8000 rpm +7%; Couple aux régimes moyens [Nm] +7%; Max. Puissance [cv] +4%; Max. Couple [Nm] +7%.
Potencia a regímenes intermedios [cv] @ 8000 rpm +7%; Par a regímenes intermedios [Nm] +7%; Máx. Potencia [cv] +4%; Máx. Par [Nm] +7%.
Potência nos regimes médios [cv] @ 8000 rpm +7%; Torque nos regimes médios [Nm] +7%; Máx. Potência [cv] +4%; Máx. Torque [Nm] +7%.
平均出力 [HP] @ 8000 rpm +7%; 平均トルク [Nm] +7%; 最大出力 [HP] +4%; 最大トルク [Nm] +7%.
中等转速下电压 [cv] @ 8000 rpm +7%; 中等转速下扭矩 [Nm] +7%; 最大电压 [cv] +4%; 最大扭矩 [Nm] +7%.

Alligierimento [kg] 6.0.
Weight reduction [kg] 6.0.
Gewichtsminderung [kg] 6.0.
Allégement [kg] 6.0.
Aligeramiento [kg] 6.0.
Alívio [kg] 6.0.
減量 [kg] 6.0.
減重 [kg] 6.0.

96480932A

XDIAVEL <= MY20, XDIAVEL S <= MY20

96480932A

96481872AA

XDIAVEL >= MY21, XDIAVEL S >= MY21, XDIAVEL DARK

96480932A

96481872AA

XDIAVEL NERA, XDIAVEL BLACK STAR



This product is intended for racing vehicles used only in closed-course competition. Operation on public roads is prohibited by law.



Fondelli per silenziatori. Realizzati in alluminio e lavorati a macchina, trasformano i silenziatori di serie in un componente aggressivo ed affascinante.

Endcaps for silencers. Made from aluminium and machined, they lend the standard silencers an aggressive and cool style.

Endkappen für Schalldämpfer. Aus Aluminium gefertigt und maschinell bearbeitet. Sie machen die serienmäßigen Schalldämpfer zu aggressiven und beeindruckenden Komponenten.

Coluts pour silencieux. Réalisés en aluminium et usinés à la machine-outil, ils transforment les silencieux de série dans un composant agressif et attrayant.

Tapas para silenciadores. Realizadas en aluminio y elaboradas a máquina, convierten los silenciadores de serie en un componente agresivo y fascinante.

Capas para ponteiras. Realizadas em alumínio e acabadas em máquina, transformam os silenciadores de série em um componente impressionante e fascinante.

サイレンサー用エンドキャップ アルミニウム製のマシン加工により、標準サイレンサーがアグレッシブで魅力的な部品に変身します。

消音器底部。铝制机械加工而成，将标准消音器转化为一个激进而迷人的部件。



Non compatibile con [codice] 96480931A, 96480932A, 96481871AA, 96481872AA.
Not compatible with [p/n] 96480931A, 96480932A, 96481871AA, 96481872AA.
Nicht kompatibel mit [Art.-Nr.] 96480931A, 96480932A, 96481871AA, 96481872AA.
Non compatible avec [référence] 96480931A, 96480932A, 96481871AA, 96481872AA.
No compatible con [código] 96480931A, 96480932A, 96481871AA, 96481872AA.
Não compatível com [código] 96480931A, 96480932A, 96481871AA, 96481872AA.
一緒に使用できない[部品コード] 96480931A, 96480932A, 96481871AA, 96481872AA.
不兼容 [代码] 96480931A, 96480932A, 96481871AA, 96481872AA.

96481051A

XDIAVEL <= MY20, XDIAVEL S <= MY20



This product is intended for racing vehicles used only in closed-course competition. Operation on public roads is prohibited by law.



Carbonio - Carbon - Kohlefaser - Carbone - Carbonio - Carbonio - カーボン - 碳纤维材质

Paracalore in carbonio. Protegge dalle alte temperature mantenendo un'estetica racing.

Carbon heat guard. Protects against high temperatures while maintaining the racing look.

Wärmeschutz aus Kohlefaser. Schützt vor hohen Temperaturen bei gleichzeitiger Aufrechterhaltung des Racing-Looks.

Pare-chaleur en carbone. Protège contre les températures élevées tout en conférant un aspect racing.

Protector calor de carbono. Protege de las altas temperaturas y conserva la estética racing.

Protetor antic calor em carbono. Protege contra as altas temperaturas mantendo uma estética racing.

カーボン製ヒートガード。レーシーな外観を損なわずライダーを高温から保護します。

碳纤维隔热罩。保护车辆免受高温困扰，同时保持竞赛（racing）的美学外观。



Non compatibile con [codice] 96480931A, 96480932A, 96481051A, 96481871AA, 96481872AA.
Not compatible with [p/n] 96480931A, 96480932A, 96481051A, 96481871AA, 96481872AA.
Nicht kompatibel mit [Art.-Nr.] 96480931A, 96480932A, 96481051A, 96481871AA, 96481872AA.
Non compatible avec [référence] 96480931A, 96480932A, 96481051A, 96481871AA, 96481872AA.
No compatible con [código] 96480931A, 96480932A, 96481051A, 96481871AA, 96481872AA.
Não compatível com [código] 96480931A, 96480932A, 96481051A, 96481871AA, 96481872AA.
一緒に使用できない[部品コード] 96480931A, 96480932A, 96481051A, 96481871AA, 96481872AA.
不兼容 [代码] 96480931A, 96480932A, 96481051A, 96481871AA, 96481872AA.

96980801A

XDIAVEL <= MY20, XDIAVEL S <= MY20



Cornice faro anteriore in carbonio. Accentua lo stile dell'avantreno donando sportività ed aggressività.

Carbon front headlight rim. Accentuates the style of the front end giving it a sporty and aggressive look.

Scheinwerfereinfassung aus Kohlefaser. Betont den Stil des Frontbereichs und verleiht einen sportlichen und aggressiven Look.

Encadrement feu avant en carbone. Il accentue le style du train avant en offrant un caractère sportif et agressif.

Borde faro delantero de carbono. Acentúa el estilo del tren delantero proporcionando deportividad y agresividad.

Moldura do farol dianteiro de carbono. Ressalta o estilo do trem dianteiro, conferindo esportividade e agressividade.

カーボン製ヘッドライトフレーム。スポーティでアグレッシブなテイストを加えて、フロントエンドのスタイルを強調します。

碳纤维前大灯框架。突显了前轴的风格，赋予其激进的运动性。

M 96980791A

P 96980791AB

XDIAVEL, XDIAVEL S, XDIAVEL DARK, XDIAVEL NERA, XDIAVEL BLACK STAR STAR



XDIAVEL

Parafango posteriore in carbonio. Grazie alle perfette finiture, opaca o lucida, della fibra di carbonio, esalta l'esclusività della moto.

Carbon rear mudguard. Thanks to the perfect matt or polished finishes of the carbon fibre, it enhances the bike exclusivity.

Hinterer Kotflügel aus Kohlefaser. Dank der perfekten Finishes, matt oder glänzend, der Kohlefaser wird der exklusive Touch des Motorrrads hervorgehoben.

Garde-boue arrière en carbone. Grâce aux finitions parfaites, mate ou polie, de la fibre de carbone, il exalte le caractère distinctif de la moto.

Guardabarros trasero de carbono. Gracias a los acabados perfectos, opaco o brillante, de la fibra de carbono, exalta la exclusividad de la moto.

Para-lama traseiro de carbono. Graças aos perfeitos acabamentos, opaco ou brilhante, da fibra de carbono, ressalta a exclusividade da moto.

カーボン製リアマッドガード。カーボンファイバーの完璧な仕上げ（マットまたはグロッシー）により、バイクがさらに際立ちます。

碳纤维后挡泥板。亚光或光面碳纤维的完美饰面增强了摩托车的独特性。

M 96980821A

P 96980821AB

XDIAVEL, XDIAVEL S, XDIAVEL DARK, XDIAVEL NERA, XDIAVEL BLACK STAR



Parafango anteriore in carbonio. L'accurata realizzazione permette a questo pezzo di migliorare ulteriormente l'estetica della moto.



Carbon front mudguard. Manufactured with extreme accuracy, this part further improves your bikes look.

Vorderer Kotflügel aus Kohlefaser. Dank der detailgepflegten Fertigung verbessert dieses Teil die Motorrad-Optik.

Garde-boue avant en carbone. La réalisation soignée contribue à améliorer davantage l'esthétique de la moto.

Guardabarros delantero de carbono. La cuidada realización permite mejorar aún más la estética de la moto con esta pieza.

Paralama dianteiro em carbono. A cuidadoso realização permite que esta peça melhore ulteriormente a estética da moto.

カーボン製フロントマッドガード 綿密に作り上げられ、車体のルックスをさらに向上させます。

碳纤维前部挡泥板。精准的制造使这款产品可以进一步优化摩托车的美感。

M 96980771A

P 96980771AB

XDIAVEL, XDIAVEL S, XDIAVEL DARK, XDIAVEL NERA, XDIAVEL BLACK STAR



Vetroresina e parti plastiche - Fibreglass and plastic parts - Fiberglass und Kunststoffteile - Fibre de verre et parties plastiques - Fibra de vidrio y partes plásticas - Plástico reforçado com fibras de vidro e partes plásticas - ガラス繊維強化樹脂およびプラスチック部品 - 玻璃纤维和塑料部件

Cupolino Roadster. Dal design innovativo permette la copertura della strumentazione senza intaccare la linea filante della moto.



Roadster windshield kit. Its innovative design allows covering the instrument panel without affecting the bike's streamlined design.

Cockpitverkleidung Roadster. Im innovativen Design ermöglicht sie das Verkleiden des Cockpits, ohne die schlanke Linie des Motorrads zu beeinflussen.

Bulle Roadster. Design innovant pour cette bulle qui permet de couvrir l'instrumentation sans toucher à la ligne filante de la moto.

Cúpula Roadster. De diseño innovador permite la cobertura de los instrumentos sin alterar la línea perfilada de la moto.

Cúpula Roadster. De design inovador, permite a cobertura dos instrumentos sem prejudicar a linha aerodinâmica da moto.

Roadsterフロントウインドシールドキット。車両の持つ流線型ラインを犠牲にすることなく、インストルメントパネルをしっかりとカバーしてくれます。

Roadster 整流罩。创新的设计可以在不影响摩托车的流线型线条的情况下覆盖仪表。

F 97180351A

XDIAVEL, XDIAVEL S, XDIAVEL DARK, XDIAVEL NERA, XDIAVEL BLACK STAR

Non compatibile con [codice] 97380701A.
Not compatible with [p/n] 97380701A.
Nicht kompatibel mit [Art.-Nr.] 97380701A.
Non compatible avec [référence] 97380701A.
No compatible con [código] 97380701A.
Não compatível com [código] 97380701A.
一緒に使用できない[部品コード] 97380701A.
不兼容 [代码] 97380701A.



Parabrezza fumè. Completo di tutto l'occorrente per il montaggio, ripara efficacemente il pilota da aria ed intemperie.

Smoke-tinted windscreen. Complete with everything needed for mounting, it effectively protects the rider from the wind and bad weather.

Getönte Windschutzscheibe. Komplet mit dem für die Montage erforderlichen Material, schützt den Fahrer zuverlässig vor Fahrtwind und Witterung.

Pare-brise fumé. Livrée avec tout le nécessaire de montage, elle protège efficacement le pilote de l'air et des intempéries.

Parabrisas ahumado. Con todo lo necesario para el montaje, protege eficazmente al piloto del aire e intemperie.

Para-brisas fumê. Com todo o necessário para a montagem, protege eficazmente o piloto contra o ar e as intempéries.

スモークウインドスクリーン。取り付けに必要な部品が付属。風や悪天候からライダーを効果的に守ります。

烟灰色风挡。包含总成的全部所需，有效地保护驾驶员不受空气和天气的影响。



Non compatibile con [codice] 97380701A.
Not compatible with [p/n] 97380701A.
Nicht kompatibel mit [Art.-Nr.] 97380701A.
Non compatible avec [référence] 97380701A.
No compatible con [código] 97380701A.
Não compatível com [código] 97380701A.
一緒に使用できない[部品コード] 97380701A.
不兼容 [代码] 97380701A.

F 97180421A

XDIAVEL, XDIAVEL S, XDIAVEL DARK, XDIAVEL NERA, XDIAVEL BLACK STAR



XDIAVEL

Materiali speciali - Special materials - Spezielles Material - Matériaux spéciaux - Materiales especiales - Materiais especiais - スペシャルマテリアル - 特殊材料

Contrappesi manubrio in alluminio dal pieno. Pregiati componenti, rifiniti con eleganza, migliorano l'estetica della moto. Prodotti in collaborazione con Rizoma.

Billet aluminium handlebar balancing weights. Precious components, elegantly finished, that improve the look of the bike. Manufactured in partnership with Rizoma.

Lenker-Gegengewichte aus Aluminium, aus dem Vollen gearbeitet. Hochwertige, elegant verarbeitete Komponenten, die die Ästhetik des Motorrads aufwerten. Hergestellt in Zusammenarbeit mit Rizoma.

Contrepoids guidon en aluminium usiné dans la masse. Composants précieux, finis avec élégance, ils améliorent l'esthétique de la moto. Produits en collaboration avec Rizoma.

Contrapesos manillar de aluminio de pieza plena. Componentes de alta calidad, con acabado elegante, mejoran la estética de la moto. Producidos en colaboración con Rizoma.

Contrapesos para guidão em alumínio trabalhados em peça única. Componentes refinados, elegantemente acabados, melhoram a estética da moto. Produzidos em colaboração com Rizoma.

ビレットアルミニウム製ハンドルバー用カウンターウェイト。上品に仕上がった高級感ある部品、バイクの外観をいっそう引き立てます。Rizoma 社との共同開発。

铝制车握把配重。精美的部件，优雅完美，优化了摩托车的美观性。与 Rizoma 合作生产。

97380951AA
 97380951AB

XDIAVEL, XDIAVEL S, XDIAVEL DARK, XDIAVEL NERA, XDIAVEL BLACK STAR



Specchio retrovisore destro in alluminio. Realizzato con lavorazione 3D, garantisce massima stabilità, grazie alla linea aerodinamica. Design accattivante che migliora l'estetica della moto. Prodotto in collaborazione con Rizoma.

RH aluminium rear-view mirror. Made with 3D machining, maximum stability is guaranteed thanks to its aerodynamic profile. Attractive design that improves the look of the bike. Manufactured in partnership with Rizoma.

Rückspiegel rechts aus Aluminium. Mit 3D-Bearbeitung gefertigt, gewährleistet er, dank der aerodynamischen Linienführung, maximale Stabilität. Ansprechendes Design - ein ästhetischer Pluspunkt für das Motorrad. Hergestellt in Zusammenarbeit mit Rizoma.

Rétroviseur droit en aluminium. Réalisé avec usinage 3D, il garantit la stabilité maximale, grâce à la ligne aérodynamique. Design captivant qui améliore l'esthétique de la moto. Produit en collaboration avec Rizoma.

Espejo retrovisor derecho de aluminio. Realizado con elaboración 3D, garantiza máxima estabilidad, gracias a la línea aerodinámica. Diseño atractivo que mejora la estética de la moto. Producido en colaboración con Rizoma.

Espelho retrovisor direito em alumínio. Realizado com usinagem 3D, assegura máxima estabilidade graças à linha aerodinâmica. Design fascinante que melhora a estética da moto. Produzido em colaboração com Rizoma.

アルミニウム製右リアビューミラー。3D加工によるエアロダイナミックなデザインで最大の安定性を確保しました。魅力的なデザインはバイクの外観を美しくみせてくれます。Rizoma 社との共同開発。

铝制右侧后视镜。采用 3D 处理技术制造，通过空气动力学线条确保最大的稳定性。优化了摩托车美观度的具有吸引力的设计。与 Rizoma 合作生产。



Da montare in abbinamento con [codice] 96880552A.
Must be installed with [p/n] 96880552A.
Zur Montage in Verbindung mit [Art.-Nr.] 96880552A.
À installer en combinaison avec [référence] 96880552A.
Para montar combinada con [código] 96880552A.
A ser montada com [código] 96880552A.
組み合わせて使用する部品[部品コード] 96880552A.
结合 [代码] 安装 96880552A.



96880531AA
96880531AB

XDIAVEL, XDIAVEL S, XDIAVEL DARK, XDIAVEL NERA, XDIAVEL BLACK STAR



Specchio retrovisore sinistro in alluminio. Realizzato con lavorazione 3D, garantisce massima stabilità, grazie alla linea aerodinamica. Design accattivante che migliora l'estetica della moto. Prodotto in collaborazione con Rizoma.

LH aluminium rear-view mirror. Made with 3D machining, maximum stability is guaranteed thanks to its aerodynamic profile. Attractive design that improves the look of the bike. Manufactured in partnership with Rizoma.

Rückspiegel links aus Aluminium. Mit 3D-Bearbeitung gefertigt, gewährleistet er, dank der aerodynamischen Linienführung, maximale Stabilität. Ansprechendes Design - ein ästhetischer Pluspunkt für das Motorrad. Hergestellt in Zusammenarbeit mit Rizoma.

Rétroviseur gauche en aluminium. Réalisé avec usinage 3D, il garantit la stabilité maximale, grâce à la ligne aérodynamique. Design captivant qui améliore l'esthétique de la moto. Produit en collaboration avec Rizoma.

Espejo retrovisor izquierdo de aluminio. Realizado con elaboración 3D, garantiza máxima estabilidad, gracias a la línea aerodinámica. Diseño atractivo que mejora la estética de la moto. Producido en colaboración con Rizoma.

Espelho retrovisor esquerdo em alumínio. Realizado com usinagem 3D, assegura máxima estabilidade graças à linha aerodinâmica. Design fascinante que melhora a estética da moto. Produzido em colaboração com Rizoma.

アルミニウム製左リアビューミラー。3D加工によるエアロダイナミックなデザインで最大の安定性を確保しました。魅力的なデザインはバイクの外観を美しくみせてくれます。Rizoma 社との共同開発。

铝制左侧后视镜。采用 3D 处理技术制造，通过空气动力学线条确保最大的稳定性。优化了摩托车美观度的具有吸引力的设计。与 Rizoma 合作生产。



Da montare in abbinamento con [codice] 96880552A.
Must be installed with [p/n] 96880552A.
Zur Montage in Verbindung mit [Art.-Nr.] 96880552A.
À installer en combinaison avec [référence] 96880552A.
Para montar combinada con [código] 96880552A.
A ser montada com [código] 96880552A.
組み合わせて使用する部品[部品コード] 96880552A.
结合 [代码] 安装 96880552A.



96880541AA
96880541AB

XDIAVEL, XDIAVEL S, XDIAVEL DARK, XDIAVEL NERA, XDIAVEL BLACK STAR



Set di 2 adattatori per specchi retrovisori. L'inconfondibile design Ducati si unisce all'esperienza di Rizoma in un accessorio per il montaggio degli specchi retrovisori. Realizzato in alluminio, mantiene l'aspetto originale nel tempo grazie all'anodizzazione di alta qualità.

Set of 2 adapters for rear-view mirrors. The unmistakable Ducati design is combined with Rizoma's experience into an accessory for installing the rear-view mirrors. Made from aluminium, it maintains its original appearance over time thanks to high quality anodising.

Satz 2 Adapter für die Rückspiegel. Bei diesem Zubehör für die Rückspiegelmontage kommen das unverkennbare Ducati Design und die Erfahrung von Rizoma auf einen Nenner. Aus Aluminium mit hochwertiger Eloxierung, behält es sein ursprüngliches Aussehen für lange Zeit bei.

Jeu de 2 adaptateurs pour rétroviseurs. Le design inimitable de Ducati s'allie à l'expérience de Rizoma dans la création d'un accessoire pour le montage des rétroviseurs. Fabriqué en aluminium, il conserve son aspect d'origine au fil du temps grâce au processus d'anodisation de haute qualité.

Set de 2 adaptadores para espejos retrovisores. El inconfundible diseño de Ducati se combina con la experiencia de Rizoma en un accesorio para el montaje de los espejos retrovisores. Realizado de aluminio, mantiene el aspecto original a lo largo del tiempo gracias al anodizado de alta calidad.

Conjunto de 2 adaptadores para espelhos retrovisores. O design inconfundível da Ducati é combinado com a experiência da Rizoma em um acessório para a instalação dos espelhos retrovisores. Feito em alumínio, mantém a sua aparência original ao longo do tempo graças à anodização de alta qualidade.

Specchio retrovisore sinistro in alluminio. Con il suo design unico, permette il minimo impatto aerodinamico donando un tocco di stile inconfondibile alla moto. Sviluppato in collaborazione con Rizoma.

LH aluminium rear-view mirror. With its unique design, it has a minimal aerodynamic impact while adding a touch of unmistakable style to the bike. Developed in partnership with Rizoma.

Rückspiegel links aus Aluminium. Dank dem einzigartigen Design ist die aerodynamische Auswirkung minimal und er verleiht dem Motorrad einen unverkennbaren Stil. In Zusammenarbeit mit Rizoma entwickelt.

Rétroviseur gauche en aluminium. Avec son design unique, il permet un impact aérodynamique minimal, en donnant une touche de style incomparable à la moto. Développé en collaboration avec Rizoma.

Espejo retrovisor izquierdo de aluminio. Con su diseño único, permite el mínimo impacto aerodinámico dando un toque de estilo inconfundible a la moto. Desarrollado en colaboración con Rizoma.

Espelho retrovisor esquerdo em alumínio. Com o seu design único, permite o mínimo impacto aerodinâmico dando um toque de estilo inconfundível à moto. Desenvolvido em colaboração com Rizoma.

アルミニウム製左リアビューミラー。ユニークなデザインでエアロダイナミクスに与える影響を抑えながらも、他にはないテイストのスタイルを実現しています。Rizoma 社との共同開発。

铝制左侧后视镜。采用独特设计，可将空气动力学影响降到最低，为摩托车增添一抹无可挑剔的风格。与 Rizoma 合作开发。

リアビューミラー用アダプター 2 個セット リアビューミラー取り付け用アクセサリにも、Ducati 独特のデザインと Rizoma の豊富な経験が生かされています。アルミニウム素材に高品質アルマイト処理が施され、時間が経ってもその美しさは変わりません。

2 个后视镜适配器套装。无与伦比的杜卡迪设计与 Rizoma 的丰富经验在这款后视镜安装配件上相结合。采用铝金属制成，由于采用高质量的阳极氧化，使其具有持久的原始外观。



Da montare in abbinamento con [codice] 96880531AA, 96880531AB, 96880541AA, 96880541AB, 96880701AA, 96880701AB.
Must be installed with [p/n] 96880531AA, 96880531AB, 96880541AA, 96880541AB, 96880701AA, 96880701AB.

Zur Montage in Verbindung mit [Art.-Nr.] 96880531AA, 96880531AB, 96880541AA, 96880541AB, 96880701AA, 96880701AB.

À installer en combinaison avec [référence] 96880531AA, 96880531AB, 96880541AA, 96880541AB, 96880701AA, 96880701AB.

Para montar combinada con [código] 96880531AA, 96880531AB, 96880541AA, 96880541AB, 96880701AA, 96880701AB.

A ser montada com [código] 96880531AA, 96880531AB, 96880541AA, 96880541AB, 96880701AA, 96880701AB.

組み合わせて使用する部品[部品コード] 96880531AA, 96880531AB, 96880541AA, 96880541AB, 96880701AA, 96880701AB.

结合 [代码] 安装 96880531AA, 96880531AB, 96880541AA, 96880541AB, 96880701AA, 96880701AB.



6 [min]



Da montare in abbinamento con [codice] 96880552A.

Must be installed with [p/n] 96880552A.

Zur Montage in Verbindung mit [Art.-Nr.] 96880552A.

À installer en combinaison avec [référence] 96880552A.

Para montar combinada con [código] 96880552A.

A ser montada com [código] 96880552A.

組み合わせて使用する部品[部品コード] 96880552A.

结合 [代码] 安装 96880552A.

96880552A

XDIAVEL, XDIAVEL S, XDIAVEL DARK, XDIAVEL NERA, XDIAVEL BLACK STAR

96880711AA 96880711AB

XDIAVEL, XDIAVEL S, XDIAVEL DARK, XDIAVEL NERA, XDIAVEL BLACK STAR



Specchio retrovisore destro in alluminio. Con il suo design unico, permette il minimo impatto aerodinamico donando un tocco di stile inconfondibile alla moto. Sviluppato in collaborazione con Rizoma.

RH aluminium rear-view mirror. With its unique design, it has a minimal aerodynamic impact while adding a touch of unmistakable style to the bike. Developed in partnership with Rizoma.

Rückspiegel rechts aus Aluminium. Dank dem einzigartigen Design ist die aerodynamische Auswirkung minimal und er verleiht dem Motorrad einen unverkennbaren Stil. In Zusammenarbeit mit Rizoma entwickelt.

Rétroviseur droit en aluminium. Avec son design unique, il permet un impact aérodynamique minimal, en donnant une touche de style incomparable à la moto. Développé en collaboration avec Rizoma.

Espejo retrovisor derecho de aluminio. Con su diseño único, permite el mínimo impacto aerodinámico dando un toque de estilo inconfundible a la moto. Desarrollado en colaboración con Rizoma.

Espelho retrovisor direito em alumínio. Com o seu design único, permite o mínimo impacto aerodinâmico dando um toque de estilo inconfundível à moto. Desenvolvido em colaboração com Rizoma.

アルミニウム製右リアビューミラー。ユニークなデザインでエアロダイナミクスに与える影響を抑えながらも、他にはないディエルのスタイルを実現しています。Rizoma 社との共同開発。

铝制右侧后视镜。采用独特设计，可将空气动力学影响降到最低，为摩托车增添一抹无可挑剔的风格。与 Rizoma 合作开发。



Da montare in abbinamento con [codice] 96880552A. Must be installed with [p/n] 96880552A.
Zur Montage in Verbindung mit [Art.-Nr.] 96880552A.
À installer en combinaison avec [référence] 96880552A.
Para montar combinada con [código] 96880552A.
A ser montada com [código] 96880552A.
組み合わせて使用する部品[部品コード] 96880552A.
结合 [代码] 安装 96880552A.



96880701AA
96880701AB

XDIAVEL, XDIAVEL S, XDIAVEL DARK, XDIAVEL NERA, XDIAVEL BLACK STAR



Specchio retrovisore sinistro in alluminio. Accessorio omologato per la circolazione su strada. L'anodizzazione di alta qualità mantiene l'aspetto originale nel tempo. Le linee decise e il design ricco di stile impreziosiscono il carattere forte e muscoloso del Diavel.

LH aluminium rear-view mirror. Accessory approved for road use. The high quality anodising process ensures the original appearance is retained over time. The sharp lines and the stylish design enhance Diavel's strong and muscular character.

Rückspiegel links aus Aluminium. Für den Straßenverkehr zugelassenes Zubehör. Die hochwertige Eloxierung sorgt für den langen Erhalt des ursprünglichen Aussehens. Die entschlossenen Linien und das besonders stylische Design werten den starken, kraftvollen Charakter der Diavel weiter auf.

Rétroviseur gauche en aluminium. Accessoire homologué pour la circulation routière. L'anodisation de haute qualité permet de conserver l'aspect d'origine au fil du temps. Les lignes épurées et le design élégant rehaussent le caractère fort et musclé du Diavel.

Espejo retrovisor izquierdo de aluminio. Accesorio homologado para la circulación en carretera. El anodizado de alta calidad mantiene el aspecto original a lo largo del tiempo. Las líneas definidas y el diseño refinado embellecen el carácter fuerte y musculoso de la Diavel.

Espelho retrovisor esquerdo em alumínio. Acessório homologado para a circulação em estrada. O processo de anodização de alta qualidade mantém o aspecto original ao longo do tempo. As linhas marcantes e o design elegante reforçam o caráter forte e robusto da Diavel.

アルミニウム製左リアビューミラー。保安基準適合品です。高品質アルマイト処理が施され、時間が経ってもその美しさは変わりません。シャープなラインとスタイリッシュなデザインで、Diavelの力強く逞しい特性をより美しく魅せます。

铝制左侧后视镜。配件已通过道路交通认证。高品质的阳极氧化使其可以长久保持原始外观。锋利的线条和设计感丰富的风格丰富了 Diavel 强壮和肌肉感的外观。



96880791AA

XDIAVEL, XDIAVEL DARK, XDIAVEL BLACK STAR



96820071A

XDIAVEL, XDIAVEL S, XDIAVEL DARK, XDIAVEL NERA, XDIAVEL BLACK STAR



Specchio retrovisore destro in alluminio. Accessorio omologato per la circolazione su strada. L'anodizzazione di alta qualità mantiene l'aspetto originale nel tempo. Le linee decise e il design ricco di stile impreziosiscono il carattere forte e muscoloso del Diavel.

RH aluminium rear-view mirror. Accessory approved for road use. The high quality anodising process ensures the original appearance is retained over time. The sharp lines and the stylish design enhance Diavel's strong and muscular character.

Rückspiegel rechts aus Aluminium. Für den Straßenverkehr zugelassenes Zubehör. Die hochwertige Eloxiierung sorgt für den langen Erhalt des ursprünglichen Aussehens. Die entschlossenen Linien und das besonders stylische Design werben den starken, kraftvollen Charakter der Diavel weiter auf.

Rétroviseur droit en aluminium. Accessoire homologué pour la circulation routière. L'anodisation de haute qualité permet de conserver l'aspect d'origine au fil du temps. Les lignes épurées et le design élégant rehausseront le caractère fort et musclé du Diavel.

Espejo retrovisor derecho de aluminio. Accesorio homologado para la circulación en carretera. El anodizado de alta calidad mantiene el aspecto original a lo largo del tiempo. Las líneas definidas y el diseño refinado embellecen el carácter fuerte y musculoso de la Diavel.

Espelho retrovisor direito em alumínio. Acessório homologado para a circulação em estrada. O processo de anodização de alta qualidade mantém o aspecto original ao longo do tempo. As linhas marcantes e o design elegante reforçam o caráter forte e robusto da Diavel.

アルミニウム製右リアビューミラー。保安基準適合品です。高品質アルマイト処理が施され、時間が経ってもその美しさは変わりません。シャープなラインとスタイリッシュなデザインで、Diavel の力強く逞しい特性をより美しく魅せます。

铝制右侧后视镜。配件已通过道路交通认证。高品质的阳极氧化使其可以长久保持原始外观。锋利的线条和设计感丰富的风格丰富了 Diavel 强壮和肌肉感的外观。



6 [min]

OK A 96880781AA

XDIAVEL, XDIAVEL DARK, XDIAVEL BLACK STAR

OK A 96820061A

XDIAVEL, XDIAVEL S, XDIAVEL DARK, XDIAVEL NERA, XDIAVEL BLACK STAR



XDIAVEL

Cover pignone in alluminio dal pieno. Design sviluppato in collaborazione con Roland Sands Design. Lavorato a macchina e anodizzato nero. Sostituisce il componente di serie in plastica e rende il look più aggressivo.

Billet aluminium sprocket cover. Design developed in collaboration with Roland Sands Design. It is machined and anodized black. It replaces the stock plastic component and adds a more aggressive look.

Ritzelabdeckung aus Aluminium, aus dem Vollen gearbeitet. In Zusammenarbeit mit Roland Sands Design entwickeltes Design. Überfräst und schwarz eloxiert. Ersetzt das serienmäßig aus Kunststoff gefertigte Bauteil und verleiht einen aggressiveren Look.

Cache pignon en aluminium usiné dans la masse. Design conçu en collaboration avec Roland Sands Design. Usiné à la machine et anodisé noir. Il remplace le composant de série en plastique et rend le look plus agressif.

Cover piñón realizado de aluminio de pieza maciza. Diseño desarrollado en colaboración con Roland Sands Design. Elaborado a máquina y anodizado negro. Sustituye el componente de serie de plástico proporcionando un look más agresivo.

Tampa de pinhão em alumínio usinada em peça única. Design desenvolvido em colaboração com Roland Sands Design. Usinada e anodizada preta. Substitui o componente de série em plástico e torna o visual mais agressivo.

ビレットアルミニウム製フロントスプロケットカバー Roland Sands Design (ローランドサンズデザイン)とのコラボレーションによるデザイン。マシン加工とブラックアルマイト加工。プラスチック製標準カバーに代わり、さらなるアグレッシブさを醸し出します。

实心加工而成的铝制链轮盖。与 Roland Sands Design 合作开发设计。机械加工和黑色阳极氧化。替代了标准的塑料组件，并使外观更具野性。

A 97380501A

XDIAVEL, XDIAVEL S, XDIAVEL DARK, XDIAVEL NERA, XDIAVEL BLACK STAR



Tappo serbatoio in alluminio dal pieno. Design sviluppato in collaborazione con Roland Sands Design. Realizzato in alluminio lavorato dal pieno ed anodizzato. Il tappo non prevede l'utilizzo della chiave per l'apertura, rendendo più pratico il riempimento del serbatoio.

Billet aluminium tank cap. Design developed in collaboration with Roland Sands Design. Made in anodized billet aluminum, the cap opens without a key for easier refueling.

Tankverschluss aus Aluminium, aus dem Vollen gearbeitet. In Zusammenarbeit mit Roland Sands Design entwickeltes Design. Tankverschluss aus Aluminium, aus dem Vollen gearbeitet und eloxiert. Dieser Tankverschluss erfordert zum Öffnen keinen Schlüssel und vereinfacht damit das Tanken.

Bouchon du réservoir en aluminium usiné dans la masse. Design conçu en collaboration avec Roland Sands Design. Réalisé en aluminium usiné dans la masse et anodisé. Le bouchon ne prévoit pas l'utilisation de la clé d'ouverture, en rendant ainsi plus pratique le remplissage du réservoir.

Tapón depósito de aluminio de pieza maciza. Diseño desarrollado en colaboración con Roland Sands Design. Realizado de aluminio de pieza maciza y anodizado. El tapón no prevé el uso de la llave para la apertura, facilitando el llenado del depósito.

Tampa do tanque em alumínio usinada em peça única. Design desenvolvido em colaboração com Roland Sands Design. Realizada em alumínio obtida em peça única e anodizada. A tampa não prevê a utilização da chave para a abertura, tornando mais prático o enchimento do tanque.

ビレットアルミニウム製フィルタープラグ。Roland Sands Design (ローランドサンズデザイン)とのコラボレーションによるデザイン。アルマイト加工ビレットアルミ製。開閉に鍵を必要としないため、より給油がしやすくなります。

实心加工而成的铝制油箱盖。与 Roland Sands Design 合作开发设计。采用阳极氧化铝坯制成。不需要使用钥匙来打开油箱盖，使油箱加油更加实用方便。



A 97780021A

XDIAVEL, XDIAVEL S, XDIAVEL DARK, XDIAVEL NERA, XDIAVEL BLACK STAR



XDIAVEL



Flangia in alluminio dal pieno. Accessorio di grande effetto per i dettagli e per la posizione dominante. Elegante design, valorizzato dall'anodizzazione nera e dalla lavorazione a vista. Design sviluppato in collaborazione con Roland Sands Design.

Flange in billet aluminium. An accessory that makes an impact, thanks to its details and dominant position. An elegant design, enhanced by the black anodised finish and visible machining. Design developed in collaboration with Roland Sands Design.

Flansch in aus dem Vollen bearbeitetem Aluminium. Beeindruckendes Zubehör, dank der Details und der dominanten Position. Elegantes Design, das durch die schwarze Eloxierung und die sichtbare Bearbeitung besonders hervorgehoben wird. In Zusammenarbeit mit Roland Sands Design entwickelt Design.

Bride en aluminium usiné dans la masse. Accessoire très impressionnant pour les détails et pour la position dominante. Design élégant, valorisé par l'anodisation noire et par l'usinage de finition à vue. Design conçu en collaboration avec Roland Sands Design.

Brida de aluminio de pieza maciza. Accesorio de gran efecto para los detalles y para la posición dominante. Elegante diseño, evidenciado por la anodización negra y por el mecanizado a la vista. Diseño desarrollado en colaboración con Roland Sands Design.

Flange em alumínio trabalhada em peça única. Acessório de grande impacto pelos detalhes e pela posição dominante. Design elegante, valorizado pela anodização preta e pela usinagem à vista. Design desenvolvido em colaboração com Roland Sands Design.

ピレットアルミニウム製フランジ。ディテールと優位性を見せ付ける効果絶大のアクセサリです。ブラックアルマイト処理と目を惹く加工が、エレガントなデザインをいっそう際立たせます。Roland Sands Design (ローランドサンズデザイン)とのコラボレーションによるデザイン。

实心加工而成的铝制法兰。对于细节和主导地位具有很大影响的配件。优雅的设计，通过黑色的阳极氧化和视觉加工得以强化。与 Roland Sands Design 合作开发设计。



A 97380511A

XDIAVEL, XDIAVEL S, XDIAVEL DARK, XDIAVEL NERA, XDIAVEL BLACK STAR



XDiavel



Cover per serbatoio fluido freno posteriore. Design sviluppato in collaborazione con Roland Sands Design. Realizzato in alluminio lavorato dal pieno ed anodizzato.



Rear brake fluid reservoir cover. Design developed in collaboration with Roland Sands Design. Made from anodized billet aluminium.

Cover für hinteren Bremsflüssigkeitsbehälter. In Zusammenarbeit mit Roland Sands Design entwickeltes Design. Gefertigt aus Aluminium, aus dem Ganzen gearbeitet und eloxiert.

Cache pour réservoir fluide de frein arrière. Design conçu en collaboration avec Roland Sands Design. Réalisé en aluminium usiné dans la masse et anodisé.

Cover para depósito líquido freno trasero. Diseño desarrollado en colaboración con Roland Sands Design. Fabricado en aluminio macizo y anodizado.

Cobertura para o reservatório do fluido do freio traseiro. Design desenvolvido em colaboração com Roland Sands Design. Realizado em carbono trabalhado em peça única e anodizado.

リアブレーキフルードタンクカバー。Roland Sands Design (ローランドサンズデザイン)とのコラボレーションによるデザイン。アルマイト加工されたビレットアルミ製。

后部制动器油箱盖。与 Roland Sands Design 合作开发设计。采用阳极氧化铝坯制成。

A 96180371A

XDIAVEL <= MY18, XDIAVEL S <= MY18



XDIAVEL



Boccole estetiche per manubrio. Design sviluppato in collaborazione con Roland Sands Design. Piccoli dettagli che fanno la differenza. Estetica e stile.

Handlebar aesthetic bushes. Design developed in collaboration with Roland Sands Design. Small details that make the difference. Aesthetics and style.

Ästhetische Lenkerbuchsen. In Zusammenarbeit mit Roland Sands Design entwickeltes Design. Kleine Details, die den Unterschied ausmachen. Ästhetik und Stil.

Bagues esthétiques pour guidon. Design conçu en collaboration avec Roland Sands Design. Petits détails qui font la différence. Esthétique et style.

Casquillos estéticos para el manillar. Diseño desarrollado en colaboración con Roland Sands Design. Pequeños detalles que marcan la diferencia. Estética y estilo.

Casquilhos estéticos para guidão. Design desenvolvido em colaboração com Roland Sands Design. Pequenos detalhes que fazem a diferença. Estética e estilo.

ハンドルバーエンドブッシュ。Roland Sands Design (ローランドサンズデザイン)とのコラボレーションによるデザイン。違いを生むディテール。見た目の美しさとスタイルのために。

车把美学衬套。与 Roland Sands Design 合作开发设计。与众不同的小细节。美学与风格。

A 97380581A

XDIAVEL, XDIAVEL S, XDIAVEL DARK, XDIAVEL NERA, XDIAVEL BLACK STAR



XDIAVEL



Cover frizione in alluminio dal pieno. Design sviluppato in collaborazione con Roland Sands Design. Fornisce maggiore protezione al carter motore destro. Il componente sfoggia il logo Ducati Performance su una curatissima finitura di macchina.

Billet aluminium clutch cover. Design developed in collaboration with Roland Sands Design. Offers extra protection to the right side engine case. This component features the Ducati Performance logo over a detailed machined finish.

Kupplungsdeckel aus Aluminium, aus dem Vollen gearbeitet. In Zusammenarbeit mit Roland Sands Design entwickeltes Design. Bietet mehr Schutz für das rechte Motorgehäuse. Das Bauteil trägt das Ducati Performance Logo auf einem vollendet bearbeiteten Finish.

Cache embrayage en aluminium usiné dans la masse. Design conçu en collaboration avec Roland Sands Design. Il protège davantage le carter moteur droit. Le composant arbore le logo Ducati Performance sur une finition à la machine extrêmement soignée.

Cover embrague de aluminio de pieza maciza. Diseño desarrollado en colaboración con Roland Sands Design. Proporciona mayor protección al cárter motor derecho. El componente evidencia el logotipo Ducati Performance sobre un perfecto acabado a máquina.

Tampa da embreagem em alumínio usinada em peça única. Design desenvolvido em colaboração com Roland Sands Design. Fornece maior proteção ao cárter direito do motor. O componente exibe o logotipo Ducati Performance em um atento acabamento usinado.

ビレットアルミニウム製クラッチカバー Roland Sands Design (ローランドサンズデザイン)とのコラボレーションによるデザイン。右側クランクケースを確実に保護します。マシン加工仕上げにDucati Performance ロゴをあしらいます。

铝坯加工而成的离合器盖。与 Roland Sands Design 合作开发设计。为右侧发动机壳体提供更多保护。组件在精良的机器表面上突出了 Ducati Performance 标志。

Contrappesi manubrio in alluminio dal pieno. Piccoli gioielli colorati e raffinati che impreziosiscono le estremità del manubrio. Dettagli che fanno la differenza. Design sviluppato in collaborazione con Roland Sands Design.

Billet aluminium handlebar balancing weights. Small jewels, colourful and refined, that enhance the ends of the handlebar. Details that make the difference. Design developed in collaboration with Roland Sands Design.

Lenker-Gegengewichte aus Aluminium, aus dem Vollen gearbeitet. Kleine farbige und elegante Schmuckstücke bereichern die Lenkerenden. Details, die den Unterschied ausmachen. In Zusammenarbeit mit Roland Sands Design entwickeltes Design.

Contrepoids guidon en aluminium usiné dans la masse. Petits bijoux colorés et raffinés qui enrichissent les extrémités du guidon. Détails qui font la différence. Design conçu en collaboration avec Roland Sands Design.

Contrapesos manillar de aluminio de pieza plena. Pequeñas joyas de colores y refinadas que embellecen los extremos del manillar. Detalles que marcan la diferencia. Diseño desarrollado en colaboración con Roland Sands Design.

Contrapesos para guidão em alumínio trabalhados em peça única. Pequenas preciosidades coloridas e refinadas que ornamentam as extremidades do guidão. Detalhes que fazem a diferença. Design desenvolvido em colaboração com Roland Sands Design.

ビレットアルミニウム製ハンドルバー用カウンターウェイト。洗練された小さなカラーアイテムがハンドルバー先端を美しく飾ります。違いを生むディテール。Roland Sands Design (ローランドサンズデザイン)とのコラボレーションによるデザイン。

铝制车把配重。装饰车把末端的小巧精致的珍宝。与众不同的细节。与 Roland Sands Design 合作开发设计。

A 97380591A

XDIAVEL <= MY20, XDIAVEL S <= MY20



A 97380601A

XDIAVEL, XDIAVEL S, XDIAVEL DARK, XDIAVEL NERA, XDIAVEL BLACK STAR



Protezione cinghia in alluminio. Sostituisce il componente di serie in plastica. Accessorio dal look sportivo per il lato sinistro della tua moto. Design sviluppato in collaborazione con Roland Sands Design.

Aluminium belt guard. It replaces the standard plastic guard. A sporty accessory for the left-hand side of your bike. Design developed in collaboration with Roland Sands Design.

Riemenschutz aus Aluminium. Ersetzt das serienmäßig verbaute Kunststoffteil. Zubehör, das der linken Seite Ihres Motorrads einen sportlichen Look verleiht. In Zusammenarbeit mit Roland Sands Design entwickeltes Design.

Protection courroie en aluminium. Elle remplace le composant en plastique de série. Accessoire au look sportif pour le côté gauche de votre moto. Design conçu en collaboration avec Roland Sands Design.

Protección correa de aluminio. Sustituye el componente de serie de plástico. Accesorio con look deportivo para el lado izquierdo de tu moto. Diseño desarrollado en colaboración con Roland Sands Design.

Proteção de alumínio da correia. Substitui o componente de plástico de série. Acessório com visual esportivo para o lado esquerdo da sua moto. Design desenvolvido em colaboração com Roland Sands Design.

アルミニウム製ベルトプロテクション。標準装備のプラスチック製部品の代替品で、車両の左側をスポーティなルックにするアクセサリです。Roland Sands Design (ローランドサンズデザイン)とのコラボレーションによるデザイン。

铝制皮带保护装置。替换了塑料材质的标配组件。为您的摩托车左侧带来了运动外观的配件。与 Roland Sands Design 合作开发设计。

A **EU** **USA** 97380621A

XDIAVEL, XDIAVEL S, XDIAVEL DARK, XDIAVEL NERA, XDIAVEL BLACK STAR



XDIAVEL



Tappo carico olio. Pregiata lavorazione e colore in un dettaglio prezioso incastonato nel carter frizione. Design sviluppato in collaborazione con Roland Sands Design.

Oil filler plug. Precious detail with valuable machining and colour set on clutch casing. Design developed in collaboration with Roland Sands Design.

Öleinfüllverschluss. Aus Aluminium, aus dem Vollen gearbeitet und eloxiert. Präzise bearbeitetes Material, das auch ein kleines Teil elegant wirken lässt. In Zusammenarbeit mit Roland Sands Design entwickeltes Design.

Bouchon de remplissage d'huile. Usinage haut de gamme et couleur dans un détail précieux serti dans le carter d'embrayage. Design conçu en collaboration avec Roland Sands Design.

Tapón carga aceite. Preciada elaboración y color en un detalle precioso incrustado en la tapa del embrague. Diseño desarrollado en colaboración con Roland Sands Design.

Tampa de enchimento do óleo. Usinagem de alta qualidade e cor em um detalhe precioso fixado no cárter da embreagem. Design desenvolvido em colaboração com Roland Sands Design.

オイルフィラープラグ クラッチカバーに埋め込まれた質の高い仕上げとカラーのディテール。Roland Sands Design (ロランドサンズデザイン)とのコラボレーションによるデザイン。

加油口盖。融入离合器外壳珍贵细节中的精细做工和色彩。与 Roland Sands Design 合作开发设计。

A 97380521A

XDIAVEL, XDIAVEL S, XDIAVEL DARK, XDIAVEL NERA, XDIAVEL BLACK STAR



Coperchio ispezione fase. Design sviluppato in collaborazione con Roland Sands Design. Realizzato in alluminio lavorato dal pieno ed anodizzato.

Timing inspection cover. Design developed in collaboration with Roland Sands Design. Created in billet aluminium with an anodised finish.

Steuerzeiteninspektionsdeckel. In Zusammenarbeit mit Roland Sands Design entwickeltes Design. Aus Aluminium, dem Vollen gearbeiteten und eloxiert.

Cache-courroies de distribution. Design conçu en collaboration avec Roland Sands Design. Réalisé en aluminium usiné dans la masse et anodisé.

Tapa de inspección. Diseño desarrollado en colaboración con Roland Sands Design. Realizada de aluminio de pieza maciza y anodizado.

Tampa de inspeção de fase. Design desenvolvido em colaboração com Roland Sands Design. Realizada em carbono trabalhado em peça única e anodizado.

タイミングインスペクションカバー。Roland Sands Design (ローランドサンズデザイン)とのコラボレーションによるデザイン。アルマイト加工されたピレットアルミ製。

相位检查盖板。与 Roland Sands Design 合作开发设计。采用阳极氧化铝坯制成。

A 97380611A

XDIAVEL, XDIAVEL S, XDIAVEL DARK, XDIAVEL NERA, XDIAVEL BLACK STAR



XDIAVEL

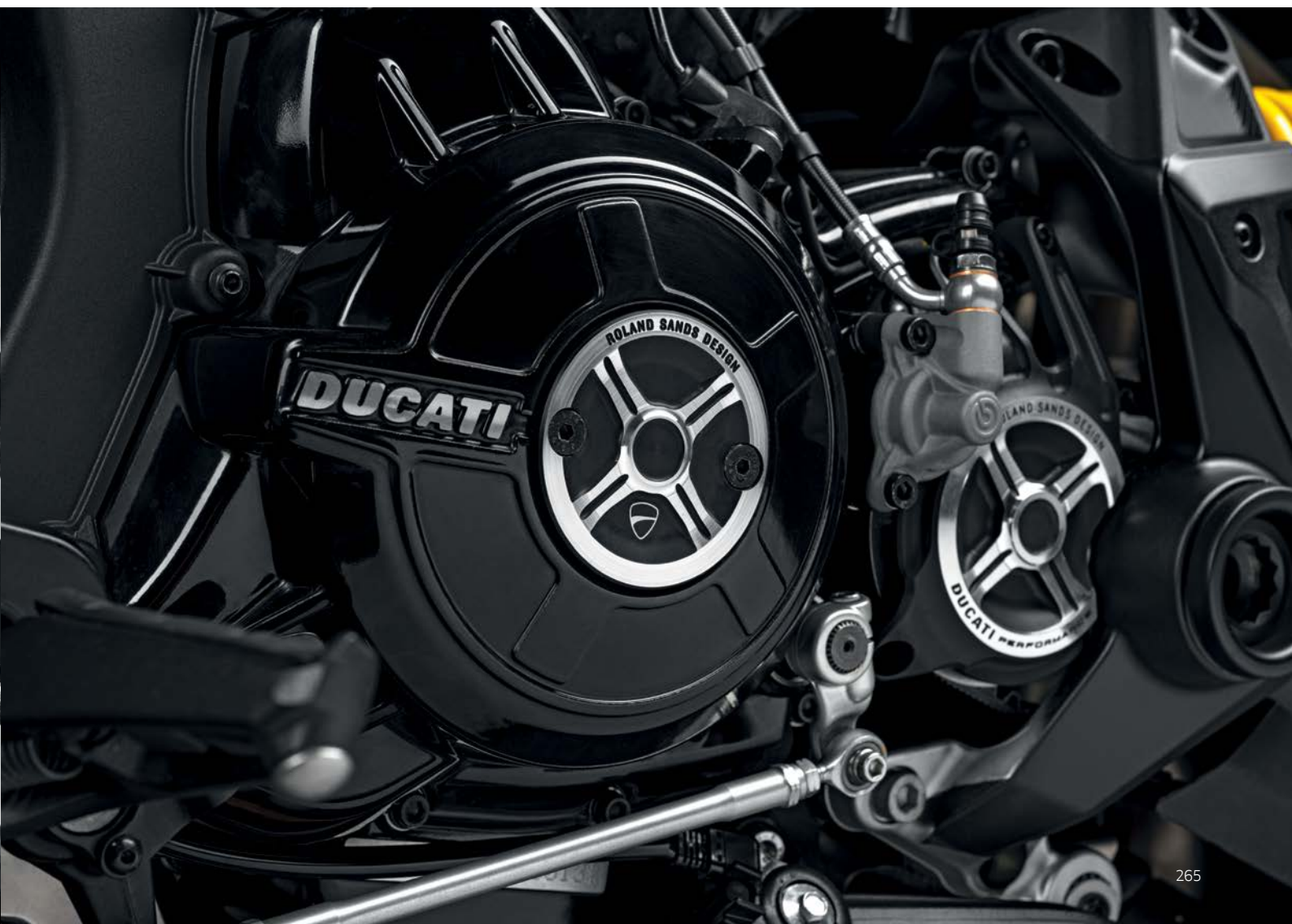

Tappi telaio in alluminio dal pieno. La minuziosa lavorazione dell'alluminio fa sì che i tappi telaio, non solo si integrino perfettamente con la linea, ma diventino l'elemento distintivo del telaio a traliccio. Design sviluppato in collaborazione con Roland Sands Design.

Billet aluminium frame plugs. The meticulous machining of the aluminium ensures that the frame plugs fit in perfectly with the bike, turning them into distinctive elements of the trellis frame. Design developed in collaboration with Roland Sands Design.

Rahmenverschlussstopfen aus Aluminium, aus dem Vollen gearbeitet. Die gewissenhafte Bearbeitung des Aluminiums sorgt dafür, dass sich die Rahmenverschlussstopfen nicht nur perfekt in die Linienführung integrieren, sondern zu einem Erkennungselement des Gitterrohrrahmens werden. In Zusammenarbeit mit Roland Sands Design entwickeltes Design.

Bouchons du cadre en aluminium usiné dans la masse. Le soin minutieux apporté à l'usinage de l'aluminium fait en sorte que les bouchons du cadre s'intègrent parfaitement dans la ligne et deviennent l'élément distinctif du cadre à treillis. Design conçu en collaboration avec Roland Sands Design.

Tapones del bastidor de aluminio de pieza maciza. La minuciosa elaboración del aluminio posibilita la perfecta integración de los tapones del bastidor a la línea de la moto además de convertirlos en un elemento destacado del bastidor multitubular. Diseño desarrollado en colaboración con Roland Sands Design.

Tampas de chassi em alumínio trabalhadas em peça única. A minuciosa usinagem do alumínio faz com que as tampas de chassi, além de se integrarem perfeitamente com a linha, tornem-se o elemento característico do chassi em forma de treliça. Design desenvolvido em colaboração com Roland Sands Design.

ビレットアルミニウム製フレームプラグ アルミニウムを繊細に加工したフレームプラグはバイクに完璧に組み込まれながら、しかもトレリスフレームの際立つ特徴となるエレメントです。Roland Sands Design(ローランドサンズデザイン)とのコラボレーションによるデザイン。

实坯加工而成的铝制车架盖。精致的数控加工意味着车架盖不仅能够与摩托车线条完美地融合，而且可以成为格构框架的独特元素。与 Roland Sands Design 合作开发设计。

A 97380571A

XDIAVEL, XDIAVEL S, XDIAVEL DARK, XDIAVEL NERA, XDIAVEL BLACK STAR



Ciclística e impianti frenanti - Chassis and brake systems - Fahrwerk und Bremsanlagen - Partie-cycle et systèmes de freinage - Bastidor y sistemas de frenos - Ciclística e sistemas de frenagem - 車体およびブレーキシステム - 骑行与制动系统

Cerchi in alluminio forgiato. Dal design ultramoderno, sapientemente rifiniti. Il processo di forgiatura dona leggerezza ed agilità a forme scultoree e muscolari. Misure standard: 3,50"x17"/8,00"x17".

Forged aluminium rims. Boasting a cutting-edge design and wonderful finishing. The forging process lends lightness and nimbleness to clear-cut and muscular shapes. Standard sizes: 3,50"x17"/8,00"x17".

Aluminium-Schmiedefelgen. Im ultramodernem Design und mit meisterhaftem Finish. Im Schmiedeverfahren erhalten sie Ihre in skulpturhafte und muskulöse Formen gepackte Leichtigkeit und Beweglichkeit. Standardgrößen: 3,50"x17"/8,00"x17".

Jantes en aluminium forgé. Au design super moderne, avec finitions soignées. Le processus de forgeage confère légèreté et agilité aux formes sculptées et musclées. Dimensions standard : 3,50"x17"/8,00"x17".

Llantas de aluminio forjado. De diseño ultramoderno, con finas terminaciones. El proceso de forjado otorga ligereza y agilidad a las formas esculturales y musculosas. Medidas estándar: 3,50"x17"/8,00"x17".

Rodas de alumínio forjado. De design ultramoderno, sabiamente acabados. O processo de forjamento confere leveza e agilidade à formas esculpidas. Medidas padrão: 3,50"x17"/8,00"x17".

鍛造アルミニウム製ホイールリム ウルトラモダンなデザインで精巧に仕上げられています。鍛造行程で生み出される力強く逞しいフォルムに軽さとのびやかさを表現します。標準サイズ:3,50"x17"/8,00"x17".

鍛造铝制轮辋。超现代的设计，完美精妙。锻造工艺为其赋予了雕塑般肌肉形状下的轻盈和敏捷。标准尺寸：3.50"x17"/8.00"x17".

96380121AA

XDIAVEL, XDIAVEL S, XDIAVEL DARK, XDIAVEL NERA, XDIAVEL BLACK STAR



Leva freno. Realizzata con lavorazione 3D e caratterizzata da una linea tipicamente sportiva. Regolabile e snodata, per ridurre la possibilità di rottura. La leggerezza ed aerodinamicità, unite ad un elevato grip, forniscono un alto livello di performance. Sviluppata in collaborazione con Rizoma.

Brake lever. Made with 3D machining and featuring a sporty line. Adjustable and articulated to reduce the possibility of breakage. Lightness and aerodynamics coupled with excellent grip provide a high level of performance. Developed in partnership with Rizoma.

Bremshebel. Mit 3D-Bearbeitung gefertigt und durch eine typisch sportliche Linie geprägt. Mit Gelenk und einstellbar - für eine geringere Bruchgefahr. Die Faktoren Leichtigkeit und Aerodynamik verbunden mit einem höheren Grip bieten ein hohes Niveau an Performance. In Zusammenarbeit mit Rizoma entwickelt.

Levier de frein. Réalisé avec usinage 3D et caractérisé par une ligne typiquement sportive. Réglable et articulé, pour réduire la possibilité de rupture. La légèreté et l'aérodynamisme, unis à un grip élevé, fournissent un haut niveau de performance. Développé en collaboration avec Rizoma.

Leva freno. Realizada con elaboración 3D y caracterizada por una línea típicamente deportiva. Regulable y articulada, para reducir la posibilidad de rotura. La ligereza y aerodinámica, unidas a una elevada adherencia, brindan un alto nivel de prestaciones. Desarrollada en colaboración con Rizoma.

Alavanca de freio. Realizada com usinagem 3D e caracterizada por uma linha tipicamente esportiva. Ajustável e articulada, para reduzir a possibilidade de ruptura. A leveza e o aerodinamismo, acompanhados de uma elevada aderência, fornecem um alto nível de desempenho. Desenvolvida em colaboração com Rizoma.

Leva frizione. Realizzata con lavorazione 3D e caratterizzata da una linea tipicamente sportiva. Regolabile e snodata, per ridurre la possibilità di rottura. La leggerezza ed aerodinamicità, unite ad un elevato grip, forniscono un alto livello di performance. Sviluppata in collaborazione con Rizoma.

Clutch lever. Made with 3D machining and featuring a sporty line. Adjustable and articulated to reduce the possibility of breakage. Lightness and aerodynamics coupled with excellent grip provide a high level of performance. Developed in partnership with Rizoma.

Kupplungshebel. Mit 3D-Bearbeitung gefertigt und durch eine typisch sportliche Linie geprägt. Mit Gelenk und einstellbar - für eine geringere Bruchgefahr. Die Faktoren Leichtigkeit und Aerodynamik verbunden mit einem höheren Grip bieten ein hohes Niveau an Performance. In Zusammenarbeit mit Rizoma entwickelt.

Levier d'embrayage. Réalisé avec usinage 3D et caractérisé par une ligne typiquement sportive. Réglable et articulé, pour réduire la possibilité de rupture. La légèreté et l'aérodynamisme, unis à un grip élevé, fournissent un haut niveau de performance. Développé en collaboration avec Rizoma.

Leva embrague. Realizada con elaboración 3D y caracterizada por una línea típicamente deportiva. Regulable y articulada, para reducir la posibilidad de rotura. La ligereza y aerodinámica, unidas a una elevada adherencia, brindan un alto nivel de prestaciones. Desarrollada en colaboración con Rizoma.

Alavanca da embreagem. Realizada com usinagem 3D e caracterizada por uma linha tipicamente esportiva. Ajustável e articulada, para reduzir a possibilidade de ruptura. A leveza e o aerodinamismo, acompanhados de uma elevada aderência, fornecem um alto nível de desempenho. Desenvolvida em colaboração com Rizoma.

クラッチレバー。3D加工によるスポーティなエアロダイナミックデザインが特徴。破損しにくい調節可能な可倒式です。軽く、エアロダイナミクスとグリップ力に優れた高性能。Rizoma 社との共同開発。

ブレーキレバー。3D加工によるスポーティなエアロダイナミックデザインが特徴。破損しにくい調節可能な可倒式です。軽く、エアロダイナミクスとグリップ力に優れた高性能。Rizoma 社との共同開発。

制动杆。经 3D 加工制成，具有典型的运动线条。采用铰接且可调节，可以减少断裂的可能性。高抓地力下的轻便和空气动力学，提供了高水平的性能。与 Rizoma 合作开发。

离合杆。经 3D 加工制成，具有典型的运动线条。采用铰接且可调节，可以减少断裂的可能性。高抓地力下的轻便和空气动力学，提供了高水平的性能。与 Rizoma 合作开发。

A ■ 96180781AA

XDIAVEL, XDIAVEL S, XDIAVEL DARK, XDIAVEL NERA, XDIAVEL BLACK STAR



A ■ 96180791AA

XDIAVEL, XDIAVEL S, XDIAVEL DARK, XDIAVEL NERA, XDIAVEL BLACK STAR



Leve freno e frizione in alluminio dal pieno. La forgia del metallo in oggetti di design grintoso ed accattivante. Design sviluppato in collaborazione con Roland Sands Design.

Set of billet aluminium brake and clutch levers. Metal forging in spirited and catchy design objects. Design developed in collaboration with Roland Sands Design.

Paar Brems- und Kupplungshebel aus Aluminium, aus dem Vollen gearbeitet. Direkt aus der Metallschmiede für kraftgeladene und ansprechende Designobjekte. In Zusammenarbeit mit Roland Sands Design entwickeltes Design.

Paire de leviers de frein et d'embrayage en aluminium usiné dans la masse. La forge du métal exprimée dans des objets au design agressif et captivant. Design conçu en collaboration avec Roland Sands Design.

Par levas freno y embrague de aluminio de pieza plena. El forjado del metal tiene como resultado diseños atractivos y provocadores. Diseño desarrollado en colaboración con Roland Sands Design.

Par de alavancas de freio e embreagem em alumínio trabalhadas em peça única. A forja do metal em objetos de design robusto e cativante. Design desenvolvido em colaboração com Roland Sands Design.

ビレットアルミニウム製ブレーキレバー/クラッチレバーセット。エッジのきいた魅力的なデザイン。Roland Sands Design (ローランドサンズデザイン)とのコラボレーションによるデザイン。

实心加工而成的铝制制动控制杆。具有粗狂且吸引人的金属磨砂效果。与 Roland Sands Design 合作开发设计。

A 96180411A

XDIAVEL, XDIAVEL S, XDIAVEL DARK, XDIAVEL NERA, XDIAVEL BLACK STAR



Pedane centrali. Realizzate in alluminio dal pieno e poste in posizione centrale, emozionano per stile e dettagli mozzafiato, un oggetto di culto per gli amanti del Diavel style.

Central Footpegs. Made of billet aluminium and placed in central position, they feature breathtaking style and details, a must-have for lovers of the Diavel style.

Zentrale Fußrasten. Aus Aluminium, aus dem Vollen gearbeitet und für die mittige Montage bestimmt. Sie beeindruckt mit ihrem Stil und ihren atemberaubenden Details. Ein Kultobjekt für die Liebhaber des Diavel Styles.

Repose-pieds centraux. Réalisés en aluminium usiné dans la masse en position centrale, on s'émotionne pour leur style et les détails à couper le souffle, un objet de culte pour les amateurs du Diavel style.

Estribos centrales. Realizados en aluminio de pieza maciza y situados en posición central, emocionan por su estilo y sus detalles impresionantes, un objeto de culto para los amantes del Diavel style.

Pedaleiras centrais. Realizadas em alumínio em peça única e colocadas na posição central, emocionam pelo estilo e pelos detalhes atraentes, um objeto de culto para os fãs do estilo Diavel.

センターフットペグ。ビレットアルミニウム製、センター位置に配置します。そのスタイルとディテールは息をのむほど美しく、ディアベルスタイルをこよなく愛する者ならば絶対欲しくなるアイテムです。

中央踏板。采用铝坯加工而成并且位于中央位置，令人叹为观止的风格和细节充满了激情，是 Diavel 风格爱好者的推崇对象。



Non compatibile con [codice] 96280301A, 96280361A.
Not compatible with [p/n] 96280301A, 96280361A.
Nicht kompatibel mit [Art.-Nr.] 96280301A, 96280361A.
Non compatible avec [référence] 96280301A, 96280361A.
No compatible con [código] 96280301A, 96280361A.
Não compatível com [código] 96280301A, 96280361A.
一緒に使用できない(部品コード) 96280301A, 96280361A.
不兼容 [代码] 96280301A, 96280361A.

Le regolazioni possibili sono 2 in altezza.
The possible height adjustments are 2.
Es stehen 2 Höheneinstellungen zur Verfügung.
2 réglages sont possibles en hauteur.
Los ajustes posibles en altura son 2.
Os ajustes possíveis são 2 em altura.
2段階に高さ調節できます。
有 2 种可能的高度调节。

96280411B

XDIAVEL, XDIAVEL S, XDIAVEL DARK, XDIAVEL NERA, XDIAVEL BLACK STAR



Pedane pilota arretrate. Più vicine di 40 mm rispetto al pilota, permettono un feeling maggiore con il mezzo in qualsiasi situazione di guida.

Moved-back rider footpegs. Closer to the rider by 40 mm, they allow for an improved feeling with the bike in any riding situation.

Rückversetzte Fahrerfußrasten. Um 40 mm näher am Fahrer liegend verleihen sie ein besseres Feeling mit dem Fahrzeug in jeglicher Fahrsituation.

Repose-pieds pilote reculés. Plus proches au pilote de 40 mm, ils permettent d'avoir un meilleur feeling avec le véhicule dans toutes les situations de conduite.

Estribos piloto hacia atrás. 40 mm más cerca del piloto, mejoran la sintonía con el medio en cualquier situación de conducción.

Pedaleiras recuadas para piloto. Mais próximas de 40 mm em relação ao piloto, permitem um maior feeling com o veículo em qualquer situação de condução.

バックポジションライダーフットペグ。ライダー側に 40 mm 近くなることで、あらゆる運転状況下においてにマシンとの一体感を実感できます。

后缩驾驶员踏板。更接近驾驶员 40 mm，在任何驾驶情况中都有一种更强烈的感觉。



Non compatibile con [codice] 96280361A.
Not compatible with [p/n] 96280361A.
Nicht kompatibel mit [Art.-Nr.] 96280361A.
Non compatible avec [référence] 96280361A.
No compatible con [código] 96280361A.
Não compatível com [código] 96280361A.
一緒に使用できない[部品コード] 96280361A.
不兼容 [代码] 96280361A.



A 96280381A

XDIAVEL, XDIAVEL S, XDIAVEL DARK, XDIAVEL NERA, XDIAVEL BLACK STAR



XDIAVEL

Set comandi leva freno posteriore e cambio. Design sviluppato in collaborazione con Roland Sands Design. Personalizzate XDIAVEL ed accuratamente lavorate, aggiungono stile ad ogni cambio marcia e durante ogni frenata.

Set of rear brake and gearchange control levers. Design developed in collaboration with Roland Sands Design. Customised for XDIAVEL and finely machined, they lend a stylish accent to gear shift and brake systems.

Satz Hinterradbrem- und Schalthebel. In Zusammenarbeit mit Roland Sands Design entwickeltes Design. Dank XDIAVEL Personalisierung und sorgfältiger Verarbeitung verleihen sie jeder Schaltung und jeder Bremsung noch mehr Stil.

Jeu leviers de commande frein arrière et sélecteur de vitesse. Design conçu en collaboration avec Roland Sands Design. Personnalisés XDIAVEL et soigneusement usinés, ils apportent du style à tout passage de vitesse et freinage.

Set de mandos leva freno trasero y cambio. Diseño desarrollado en colaboración con Roland Sands Design. Personalizadas XDIAVEL y mecanizadas cuidadosamente, añaden estilo a cada cambio de marcha y durante cada frenado.

Set de comandos da alavanca de freio traseira e câmbio. Design desenvolvido em colaboração com Roland Sands Design. Personalizadas XDIAVEL e usinadas com precisão, acrescentam estilo a cada troca de marcha e durante cada freada.

リアブレーキ/ギアチェンジペダルセット。Roland Sands Design (ローランドサンズデザイン)とのコラボレーションによるデザイン。XDIAVEL 専用、丁寧に仕上げられており、ギアチェンジやブレーキ中のスタイルも決して軽視しません。

后部制动杆和变速杆控制器套件。与 Roland Sands Design 合作开发设计。个性化定制并精细加工的 XDIAVEL，为每次换挡和制动期间增添了风格。



Non compatibile con [codice] 96280381A, 96280411A, 96280411B.
Not compatible with [p/n] 96280381A, 96280411A, 96280411B.
Nicht kompatibel mit [Art.-Nr.] 96280381A, 96280411A, 96280411B.
Non compatible avec [référence] 96280381A, 96280411A, 96280411B.
No compatible con [código] 96280381A, 96280411A, 96280411B.
Não compatível com [código] 96280381A, 96280411A, 96280411B.
一緒に使用できない[部品コード] 96280381A, 96280411A, 96280411B.
不兼容 [代码] 96280381A, 96280411A, 96280411B.



A 96280361A

XDIAVEL, XDIAVEL S, XDIAVEL DARK, XDIAVEL NERA, XDIAVEL BLACK STAR



Manubrio arretrato. A sezione variabile. Più vicino al pilota di 25 mm, migliora la guidabilità ed aumenta il comfort di marcia.

Rearward handlebar. Variable section. 25 mm closer to the rider, it improves rideability and increases riding comfort.

Rückgesetzter Lenker. Mit unterschiedlichen Durchmesser. Rund 25 mm näher am Fahrer liegend, verbessert er das Fahrverhalten und erhöht den Fahrkomfort.

Guidon reculé. À section variable. Plus proche du pilote de 25 mm, il améliore la maniabilité et la conduite et augmente le confort de marche.

Manillar hacia atrás. De sección variable. 25 mm más cerca del piloto, mejora la conducción y aumenta el confort de marcha.

Guidão recuado. Com seção variável. Mais próximo do piloto de 25 mm, melhora a pilotagem e aumenta o conforto durante a marcha.

バックポジションハンドルバー。ライダーに 25 mm も近づけることで、操縦性に加えて走行中の快適度もアップします。

后缩车把。可变截面。更靠近驾驶员 25 mm，优化了驾驶性并提高了前进的舒适性。



Non è necessario sostituire i comandi acceleratore, freno, frizione ed i commutatori.

It is not necessary to replace throttle, brake or clutch controls, or the switchgear.

Die Gas-, Brems- und Kupplungssteuerungen und auch die Umschaltereinheiten müssen nicht ausgetauscht werden.

Il n'est pas nécessaire de remplacer les commandes des gaz, de freins et d'embrayage et les commutateurs.

No es necesario sustituir los mandos acelerador, freno, embrague y los conmutadores.

Não é necessário substituir os comandos do acelerador, freio, embreagem e os comutadores.

スロットルコントロール、ブレーキレバー、クラッチレバー、スイッチ類を交換する必要はありません。

不需要更换加速器、制动器、离合器和开关的控制器。

Di serie per APAC e JPN; di serie per USA a partire da my 18.

Standard for APAC and JPN; standard for USA starting from MY 18.

Serienmäßig für APAC und JPN, serienmäßig für USA ab MY 18.

De série pour APAC et JPN, de série pour USA à partir de MY 18.

De serie para APAC y JPN, de serie para USA a partir de MY 18.

De série para APAC e JPN; de série para EUA a partir do ano-modelo 2018.

APAC および JPN 仕様は標準搭載。USA 仕様は MY18 から標準搭載。

亚太地区和日本为标配；美国自 2018 年款起为标配。



48 [min]



96280272A

XDIAVEL, XDIAVEL S, XDIAVEL DARK, XDIAVEL NERA, XDIAVEL BLACK STAR



Manubrio avanzato. A sezione variabile per una impostazione sportiva. I 25 mm di avanzamento e la diversa piega permettono di apprezzare appieno le doti dinamiche di questa Muscle Bike.

Forward handlebar. Variable cross-section for a sport-oriented setup. Handlebar is relocated 25 mm forward and at a different angle to enhance the riding performance of this Muscle Bike.

Vorversetzter Lenker. Mit unterschiedlichen Querschnitten für eine sportliche Auslegung. Der Vorversetzung um 25 mm und die unterschiedliche Biegung ermöglichen den vollen Genuss der dynamischen Vorteile dieses Muscle Bikes.

Guidon avancé. À section variable pour une configuration sportive. Les 25 mm d'avancement et l'angle d'inclinaison différent permettent d'apprécier pleinement les qualités dynamiques de cette Muscle Bike.

Manillar avanzado. De sección variable para un aspecto deportivo. Los 25 mm de avance y el viraje diferente, permiten apreciar plenamente las cualidades dinámicas de esta Muscle Bike.

Guidão avançado. De seção variável para uma configuração esportiva. Os 25 mm de avanço e a diversa dobra permitem apreciar totalmente os dotes dinâmicos desta Muscle Bike.

前傾ハンドル。バリエーションセクションハンドルバーで、スポーツイ設定に使用します。25 mm 前方に取り付けられ、さまざまなカーブ仕上げにより、このマッスルバイクの力学を最大限に発揮します。

前伸车把。为运动设置提供可变截面。25 mm 的前伸和不同的折角可以让你充分了解这辆肌肉摩托车 (Muscle Bike) 的动态品质。



Non è necessario sostituire i comandi acceleratore, freno, frizione ed i commutatori.

It is not necessary to replace throttle, brake or clutch controls, or the switchgear.

Die Gas-, Brems- und Kupplungssteuerungen und auch die Umschaltereinheiten müssen nicht ausgetauscht werden.

Il n'est pas nécessaire de remplacer les commandes des gaz, de freins et d'embrayage et les commutateurs.

No es necesario sustituir los mandos acelerador, freno, embrague y los conmutadores.

Não é necessário substituir os comandos do acelerador, freio, embreagem e os comutadores.

スロットルコントロール、ブレーキレバー、クラッチレバー、スイッチ類を交換する必要はありません。

不需要更换加速器、制动器、离合器和开关的控制器。



48 [min]



JPN APAC 96280321A

XDIAVEL, XDIAVEL S, XDIAVEL DARK, XDIAVEL NERA, XDIAVEL BLACK STAR



USA 96280321A

XDIAVEL >= MY18, XDIAVEL S >= MY18, XDIAVEL DARK, XDIAVEL NERA, XDIAVEL BLACK STAR



Per USA a partire da my 18, APAC e JPN il codice 96280261A avanza di 50mm.

For USA starting from MY 18, APAC and JPN versions, handlebar part number 96280261A is relocated 50 mm forward.

Bei USA ab MY 18, APAC und JPN ist die Art.-Nr. 96280261A um 50 mm nach vorne gesetzt.

Pour les versions USA à partir de MY 18, APAC et JPN, le guidon référence 96280261A est déplacé en avant de 50 mm.

Para USA a partir de MY 18, APAC y JPN, el manillar código 96280261A avanza de 50 mm.

Para EUA a partir do ano-modelo 2018, APAC e JPN, o código 96280261A avança de 50 mm.

USA 仕様は MY18 から搭載 APAC および JPN 用部品番号: 96280261A、50 mm 前方位置。

对于亚太和日本版本 美国自 2018 年，代码 96280261A 前伸 50mm。



Pedane poggiapiedi in alluminio dal pieno. Design sviluppato in collaborazione con Roland Sands Design. L'anodizzazione nera e la lavorazione a vista mettono in risalto ogni più piccolo dettaglio. Non solo migliora il grip sulla pedana, ma diventa un elemento distintivo.

Billet aluminium footpegs. Design developed in collaboration with Roland Sands Design. Black anodised finish and visible machining enhance every minute detail. This way, it not only improves grip on footpeg, but becomes a distinctive element of style.

Fußrasten aus Aluminium, aus dem Vollen bearbeitet. Im Zusammenarbeit mit Roland Sands Design entworfen Design. Die schwarze Eloxierung und die sichtbare Bearbeitung heben auch das kleinste Detail besonders hervor. Verbessert nicht nur die Haftung auf der Fußraste, sondern wird gleichzeitig zum Erkennungs-element.

Repose-pieds en aluminium usiné dans la masse. Design développé en collaboration avec Roland Sands Design. L'anodisation noire et l'usinage de finition « à vue » rehausse et font ressortir chaque petit détail. Il améliore le grip sur le repose-pieds et devient un élément distinctif.

Estribos apoya pies de aluminio de pieza maciza. Diseño desarrollado en colaboración con Roland Sands Design. La anodización negra y el mecanizado a la vista ponen de manifiesto el más mínimo detalle. No solo mejora el agarre en el estribo, sino que se convierte en un elemento distintivo.

Pedais de apoio dos pés em alumínio. Design desenvolvido com a colaboração da Roland Sands Design. A anodização preta e a usinagem à mostra ressaltam cada pequeno detalhe. Não melhora apenas a aderência na pedaleira, mas torna-se um elemento característico.

ビレットアルミニウム製フットペグ。Roland Sands Designとのコラボレーションにより開発されたデザイン。ブラックアルマイト処理と目を惹く加工が、小さなディテールのひとつひとつを際立たせます。フットペグのグリップを向上すると同時に、際立つ特徴となるエレメントです。

实坯加工而成的铝制脚踏板。与 Roland Sands Design 合作开发设计。黑色的阳极氧化和视觉处理突出每个小细节。不仅提高了踏板附着着力，而且成为了一个独特的元素。



Non compatibile con [codice] 96280411A, 96280411B.
Not compatible with [p/n] 96280411A, 96280411B.
Nicht kompatibel mit [Art.-Nr.] 96280411A, 96280411B.
Non compatible avec [référence] 96280411A, 96280411B.
No compatible con [código] 96280411A, 96280411B.
Não compatível com [código] 96280411A, 96280411B.
一緒に使用できない[部品コード] 96280411A, 96280411B.
不兼容 [代码] 96280411A, 96280411B.

96280301A

XDIAVEL, XDIAVEL S, XDIAVEL DARK, XDIAVEL NERA, XDIAVEL BLACK STAR



Montabili anche in abbinamento a cod. 96280381A. They can be assembled also to part no. 96280381A. Können auch in Kombination mit Art.-Nr. 96280381A montiert werden. Ils peuvent être installés également en combinaison à la réf.96280381A. También se pueden montar en combinación con cód.96280381A. Também podem ser montados com o cód.96280381A. 部品番号:96280381Aと組み合わせても取り付け可能。可以与代码为96280381A 的配件共同安装。



Componenti elettrici ed elettronici - Electric and electronic components - Elektrische und elektronische Komponenten - Composants électriques et électroniques - Componentes eléctricos y electrónicos - Componentes elétricos e eletrônicos - 電子部品と電子機器 - 电气与电子部件

Kit antifurto. Accessorio dotato di sensori di movimento, antimanomissione e sollevamento. Coniuga efficacia e praticità grazie alla sirena integrata e all'attivazione con telecomando.

Anti-theft kit. Accessory equipped with motion, tamper and lift sensors. It combines efficiency and practicality thanks to the integrated siren and remote control activation.

Kit Diebstahlsicherung. Zubehör mit Bewegungs-, Manipulations- und Hebesensoren. Sie verbindet Effizienz und Zweckmäßigkeit dank der integrierten Sirene und der Fernauslösung.

Kit antivol. Accessoire doté de capteurs de mouvement, anti-vandalisme et levage. Le mariage parfait entre efficacité et praticité grâce à la sirène intégrée et à l'activation par télécommande.

Kit antirrobo. Accesorio dotado de sensores de movimiento, antimanipulación y elevación. Combina eficacia y practicidad gracias a la sirena integrada y a la activación con mando a distancia.

Conjunto de antifurto. Acessório dotado de sensores de movimento, anti-vação e elevação. Une eficácia e praticidade graças à sirene integrada e à ativação por meio de controle remoto.

盜難防止キット。モーションセンサー、いたずら防止センサー、リフティング感知センサーを備えています。サイレン内蔵でリモコン操作が可能な、実用性に優れた効果的なアクセサリです。

防盗套件。配件配备了运动、防篡改和升降传感器。由于具有集成报警器和遥控激活功能，该配件同时具备了有效性和实用性。



Da montare in abbinamento con [codice] 96680531B. Must be installed with [p/n] 96680531B. Zur Montage in Verbindung mit [Art.-Nr.] 96680531B. À installer en combinaison avec [référence] 96680531B. Para montar combinada con [código] 96680531B. A ser montada com [código] 96680531B. 組み合わせて使用する部品[部品コード] 96680531B. 结合 [代码] 安装 96680531B.

Il set include anche i relativi telecomandi. The set includes also the relevant remote controls. Im Satz sind auch die entsprechenden Fernbedienungen enthalten. Le kit inclut également les télécommandes relatives. El kit incluye también los controles remotos correspondientes. O jogo também inclui os relativos controles remotos. セットには対応するリモコンも含まれています。套件中也包含相关遥控器。

JPN 96681181AA

XDIAVEL, XDIAVEL S, XDIAVEL DARK, XDIAVEL NERA, XDIAVEL BLACK STAR



Set montaggio antifurto. Pratico set necessario per il montaggio dell'antifurto.

Anti-theft system installation set. Practical set required to install the anti-theft system.

Montagesatz Diebstahlsicherung. Praktischer Montagesatz für Diebstahlsicherung.

Kit montage antivol. Kit pratique pour le montage de l'antivol.

Kit montaje antirrobo. Práctico kit necesario para el montaje del antirrobo.

Jogo para a montagem do dispositivo antirroubo. Prático jogo necessário para a montagem do dispositivo antirroubo.

盗難防止装置取り付け用セット。盗難防止装置を取り付けるために必須のセットです。

防盗系统安装套件。 防盗系统安装所必须的实用套件。



Da montare in abbinamento con [codice] 96681181AA. Must be installed with [p/n] 96681181AA.
Zur Montage in Verbindung mit [Art.-Nr.] 96681181AA.
À installer en combinaison avec [référence] 96681181AA.
Para montar combinada con [código] 96681181AA.
A ser montada com [código] 96681181AA.
組み合わせて使用する部品[部品コード] 96681181AA.
结合 [代码] 安装 96681181AA.

96680531B

XDIAVEL, XDIAVEL S, XDIAVEL DARK, XDIAVEL NERA, XDIAVEL BLACK STAR



Manopole riscaldabili. Grazie ai livelli di riscaldamento disponibili, permettono al pilota di trovare sempre il settaggio più adatto a ogni condizione atmosferica ed evitare il raffreddamento delle mani, per non rinunciare al piacere di guida neanche nelle giornate più fredde.

Heated handgrips. Thanks to the three available heating levels, they allow the rider to always select the most suitable setting for each weather condition; this helps to stop the hands from getting cold, maintaining riding pleasure even on the coldest days.

Beheizte Lenkergriffe Plug-&-Play. Dank der drei verfügbaren Heizstufen findet der Fahrer stets die für die aktuelle Witterung geeignetste Einstellung und kalte Hände sind Vergangenheit - damit Sie auch an kälteren Tagen nicht auf die Freude am Fahren verzichten müssen.

Poignées chauffantes. Grâce aux trois niveaux de chaleur disponibles, elles permettent au pilote de choisir le réglage le mieux adapté aux conditions météorologiques et d'éviter d'avoir froid aux mains, pour ne pas renoncer au plaisir de conduire, même dans les journées les plus froides.

Puños calefactados. Gracias a los tres niveles de calefacción disponibles, el piloto puede efectuar la selección más adecuada para cada condición atmosférica y evitar el enfriamiento de las manos, sin renunciar al placer de conducción ni siquiera durante los días más fríos.

Manoplas aquecidas. Graças aos níveis de aquecimento disponíveis, permitem ao piloto selecionar a configuração mais adequada para cada condição climática e evitar o resfriamento das mãos, mantendo o prazer de pilotar mesmo nos dias mais frios.

ヒーターグリップ ヒーターレベルは調節可能で、ライダーはその時々のお気象条件に合わせた設定を選ぶことができます。これで手がかじかむこともなく、寒い日でもライディングを存分に楽しむことができます。

加热车握把。由于具有三个可用的加热等级，车手始终可以找到最适合天气条件的设置，防止双手变冷，即使在最冷的日子里也不必放弃你的驾驶爱好。



Da montare in abbinamento con [codice] 96680721A. Must be installed with [p/n] 96680721A.
Zur Montage in Verbindung mit [Art.-Nr.] 96680721A.
À installer en combinaison avec [référence] 96680721A.
Para montar combinada con [código] 96680721A.
A ser montada com [código] 96680721A.
組み合わせて使用する部品[部品コード] 96680721A.
结合 [代码] 安装 96680721A.

96680573A

XDIAVEL, XDIAVEL S, XDIAVEL DARK, XDIAVEL NERA, XDIAVEL BLACK STAR



Set di montaggio manopole riscaldate. Creato per montare le manopole riscaldate.

Heated handgrip installation set. Created to install the heated handgrips.

Montagesatz für beheizte Lenkergriffe. Für die Montage der beheizten Lenkergriffe erstellt.

Kit de pose poignées chauffantes. Créé pour la pose des poignées chauffantes.

Set de montaje puños calefactados. Creado para montar los puños calefactados.

Conjunto de montagem de manoplas aquecidas. Criado para montar as manoplas aquecidas.

ヒートドグリップ取り付けセット。ヒートドグリップを取り付けるために考案されました。

カーボン製ラジエーターカバーキット。エンジン動作温度を制御するための必須部品であるラジエーターが美的効果を放つデザインの一部として生まれ変わります。



Da montare in abbinamento con [codice] 96680571A, 96680572A, 96680573A.
Must be installed with [p/n] 96680571A, 96680572A, 96680573A.
Zur Montage in Verbindung mit [Art.-Nr.] 96680571A, 96680572A, 96680573A.
À installer en combinaison avec [référence] 96680571A, 96680572A, 96680573A.
Para montar combinada con [código] 96680571A, 96680572A, 96680573A.
A ser montada com [código] 96680571A, 96680572A, 96680573A.
組み合わせて使用する部品[部品コード] 96680571A, 96680572A, 96680573A.
结合 [代码] 安装 96680571A, 96680572A, 96680573A.



Coppia di indicatori di direzione a led dinamici. Set composto da due indicatori di direzione. I led dinamici si illuminano in sequenza creando un effetto striscia luminosa che impreziosisce il design, conferendo alla moto un look ancora più accattivante. Leggeri e compatti, garantiscono un'elevata luminosità ed esaltano ulteriormente il carattere aggressivo della moto.

Pair of dynamic LED turn indicators. Set consisting of two turn indicators. The dynamic LEDs light up in sequence, creating a light stripe effect that enhances the design, giving the bike an even more captivating look. Light and compact, they ensure high brightness and further enhance the aggressive character of the bike.

Paar dynamischer LED-Blinker. Satz bestehend aus zwei Blinkern. Die dynamischen LED-Blinker leuchten aufeinanderfolgend und schaffen so den Effekt eines Leuchtstreifens, der das Design unterstreicht und das Motorrad noch ansprechender gestaltet. Mit ihrer leichten und kompakten Bauweise garantieren sie eine erhöhte Leuchtkraft und betonen den aggressiven Charakter des Motorrads noch stärker.

Paire de clignotants à LED dynamiques. Kit composé de deux clignotants. Les LED dynamiques s'allument en séquence et créent un effet de bande lumineuse qui met en valeur le design, en donnant à la moto un look encore plus captivant. Légers et compacts, ils garantissent une grande luminosité et accentuent encore davantage le caractère agressif de la moto.

Par de indicadores de dirección de led dinámicos. Set compuesto por dos indicadores de dirección. Los led dinámicos se iluminan en secuencia creando un efecto de franja luminosa que embellece el diseño, otorgando a la moto un look aún más atractivo. Ligeros y compactos, garantizan una elevada luminosidad y acentúan aún más el carácter agresivo de la moto.

Par de indicadores de direção com led dinâmicos. Jogo composto por dois piscas. Os leds dinâmicos se iluminam em sequência criando um efeito faixa luminosa que aprimora o design, dando à moto um visual ainda mais atraente. Leves e compactos, garantem uma elevada luminosidade e destacam ainda mais o caráter imponente da moto.

ダイナミック点灯LEDターンインジケータースセット。ターンインジケータ2個のセットです。LEDを順番に点灯させるダイナミック点灯方式を採用し、そのデザインを美しく魅せるストライプ照明効果で、いっそう魅力的なルックを演出します。軽くてコンパクトでありながら高輝度のLEDが、バイクのアグレッシブな性質をさらに際立たせます。

成对动态 LED 方向指示灯。套件由两个方向指示灯组成。动态 LED 依次点亮，创造出光带效果，强化了设计，同时为摩托车增添了更加迷人的外观。轻巧紧凑，可以保证高亮度并进一步凸显摩托车的侵略性。



Kit composto da due indicatori.
Kit consisting of two turn indicators.
Kit mit zwei Blinkern.
Kit composé de deux clignotants.
Kit compuesto por dos indicadores de dirección.
Kit composto por dois indicadores.
キットには2ヶのウィンカーが含まれます。
套件由两个指示灯组成。

96680721A

XDIAVEL, XDIAVEL S, XDIAVEL DARK, XDIAVEL NERA, XDIAVEL BLACK STAR

96680961BA

XDIAVEL, XDIAVEL S, XDIAVEL DARK, XDIAVEL NERA, XDIAVEL BLACK STAR



Indicatori di direzione anteriori
Front turn indicators
Vordere Blinker
Clignotants avant
Indicadores de dirección delanteros
Indicadores de direção dianteiros
フロントターンインジケータ
前部方向指示灯



Touring - Touring - Touring - Touring - Touring - Touring - ツーリング - Touring

Borsa da serbatoio magnetica. Realizzata in tessuto tecnico ad alta resistenza ai raggi UV, per mantenere l'aspetto originale nel tempo. Pratico ed efficace sistema di aggancio magnetico al serbatoio, per assicurare la massima stabilità anche a velocità sostenuta. Grazie alle spalline, si trasforma in un comodo zaino. Capienza di 18,5 lt, espandibile fino a 27, dotata di cuffia impermeabile e portamappa/tablet, per garantire il massimo comfort e caricare comodamente tutto l'occorrente per il viaggio.

Magnetic tank bag. Made of technical fabric with high UV resistance to maintain its original look over time. Practical and effective tank magnetic coupling system to ensure maximum stability even at high speed. Thanks to the shoulder straps, it turns into a convenient backpack. 18.5 l capacity, expandable up to 27, equipped with waterproof cover and map/tablet holder pocket, to ensure maximum comfort and to easily load all the equipment needed for the journey.

Magnet-Tanktasche. Aus technischem Gewebe mit hoher UV-Strahlenbeständigkeit gefertigt, sodass sie ihr ursprüngliches Aussehen im Laufe der Zeit beibehält. Praktisches, effizientes System zur magnetischen Befestigung am Tank, damit auch bei hoher Geschwindigkeit maximale Stabilität geboten ist. Mit den Schulterriemen wird sie zum praktischen Rucksack. 18,5 l Stauraum, der sich auf 27 l erweitern lässt, mit wasserdichter Haube und Karten-/Tablettasche - alles für den maximalen Komfort und zum Verstauen aller, für die Reise nötigen Dinge.

Sac de réservoir magnétique. Fabriqué en tissu technique haute résistance aux rayons UV afin de conserver son aspect d'origine au fil du temps. Système de fixation magnétique au réservoir pratique et efficace pour assurer une stabilité maximale même à grande vitesse. Grâce aux bretelles, il se transforme facilement en un sac à dos très pratique. Sa capacité de 18,5 litres, pouvant aller jusqu'à 27, ainsi que la présence d'écouteurs résistants à l'eau et d'un porte-carte/tablette offrent un confort maximal et garantissent assez de place pour charger tout le nécessaire pour le voyage.

Bolsa para depósito magnética. Realizada de tejido técnico con alta resistencia a los rayos UV para mantener el aspecto original a lo largo del tiempo. Sistema práctico y eficaz de enganche magnético al depósito, para asegurar la máxima estabilidad incluso a alta velocidad. Gracias a las correas, se convierte en una cómoda mochila. Con una capacidad de 18,5 litros, ampliable hasta 27, equipa auriculares impermeables y alojamiento para mapas/tabletas, para garantizar el máximo confort y cargar cómodamente todo lo necesario para el viaje.

Bolsa de tanque magnética. Feito de tecido técnico de alta resistência contra os raios UV para manter a aparência original ao longo do tempo. Sistema de engate magnético ao tanque, prático e eficaz, para garantir a máxima estabilidade mesmo em alta velocidade. Graças às alças, transforma-se em uma prática mochila. Capacidade de 18,5 l, pode ser expandida para até 27, dotada de capa impermeável e porta-mapa/tablet, para garantir o máximo conforto e carregar com praticidade todo o equipamento necessário para a viagem.

マグネット式タンクバッグ 耐 UV 性に優れたテクニカルファブリック製で、外観が劣化せず長くご使用いただけます。実用的なマグネット式フックシステムを備え、高速走行時にも安定性を損ないません。ショルダーストラップ付きで便利なリュックとしてもご使用いただけます。定格容量 18.5 リットルですが、27 リットルまで拡張できます。防水カバーと地図/タブレットホルダーも備わっているので、ツーリングに必要なものをすべて収納でき、快適な旅を約束します。

磁性油箱包。采用防紫外线性能优秀的科技面料制成来持久保持原始外观。实用有效的油箱磁性挂钩系统即使在高速下也能保证最大的稳定性。通过肩带可以变成一个实用的背包。容量 18.5 升，可扩展至 27 升，配备了防水罩和地图/平板电脑袋，保证了最大的舒适性并舒适地容纳您的旅途所需。



Capacità [litri] 18.5+8.5.
Capacity [litres] 18.5+8.5.
Fassungsvmögen [Liter] 18.5+8.5.
Capacité [litres] 18.5+8.5.
Capacidad [litros] 18.5+8.5.
Capacidade [litros] 18.5+8.5.
容量 [リットル] 18.5+8.5.
容量 [L] 18.5+8.5.



96780771B

XDIAVEL, XDIAVEL S, XDIAVEL DARK, XDIAVEL NERA, XDIAVEL BLACK STAR



Borsa posteriore. Applicabile al cuscino del passeggero, è realizzata in tessuto robusto e resistente agli agenti atmosferici. Dotata di spilline per un comodo trasporto a zaino.

Rear bag. Made in strong, weather-resistant fabric, it can be applied to the passenger seat cushion. It also features shoulder straps to use it as a practical rucksack.

Hecktasche. Hecktasche, gefertigt aus robustem und witterungsbeständigem Gewebe, wird an der Beifahrersitzbank angebracht. Mit Tragegurten für einen bequemen Transport als Rucksack.

Sac arrière. Intégrable à la selle passager, il est fabriqué en tissu robuste et résistant aux intempéries. Il est doté de lanières pour le porter comme un sac à dos classique.

Bolsa trasera. Con sistema de fijación al asiento del pasajero, está realizada con un tejido robusto y resistente a los agentes atmosféricos. Dotada de bordes para un cómodo transporte como mochila.

Mala traseira. Pode ser aplicada na almofada do passageiro, é realizada em tecido robusto e resistente aos agentes atmosféricos. Dotada de alças para ser transportada praticamente como mochila.

リアバッグ 耐候性に優れた丈夫なファブリック製で、パッセンジャーシートに取り付けます。付属のショルダーストラップでリュックとしても持ち運びできるのでとても便利です。

后部包。可用于乘客的坐垫，采用坚固且耐大气因子的面料制成。配备了舒适的肩带可作为背包，运输倍感舒适。



Capacità [litri] 9.5+1.5.
Capacity [litres] 9.5+1.5.
Fassungsvermögen [Liter] 9.5+1.5.
Capacité [litres] 9.5+1.5.
Capacidad [litros] 9.5+1.5.
Capacidade [litros] 9.5+1.5.
容量 [リットル] 9.5+1.5.
容量 [L] 9.5+1.5.



96781061B

XDIAVEL, XDIAVEL S, XDIAVEL DARK, XDIAVEL NERA, XDIAVEL BLACK STAR



XDIAVEL

Sella alta pilota. Grazie alla nuova ergonomia, rialzata di ben 20 mm rispetto a quella di serie, migliora il comfort del pilota.

Rider raised seat. Thanks to a new ergonomic design, 20 mm raised compared to standard seat, it improves rider comfort.

Hohe Fahrersitzbank. Dank der neuen Ergonomie, im Vergleich zur serienmäßigen Version um ganze 20 mm höher, wird dem Fahrer noch mehr Komfort geboten.

Selle haute pilote. Grâce à la nouvelle ergonomie, rehaussée de bien 20 mm par rapport à celle de série, elle améliore le confort du pilote.

Asiento alto piloto. El confort del piloto mejora gracias a su nueva ergonomía con una posición más alta de 20mm respecto al de serie.

Assento alto para piloto. Graças à nova ergonomia, mais alto de 20 mm em relação ao assento de série, melhora o conforto do piloto.

ライダーハイシート 新しいエルゴノミクスにより、標準装備のライダーシートと比較して高さが20mm高くなり、ライダーの快適性が向上します。

驾驶员高鞍座。由于采用高于标准设计 20 mm 的人体工程学设计，骑行者的舒适度得以提升。



Altezza [mm] +20.
Height [mm] +20.
Höhe [mm] +20.
Hauteur [mm] +20.
Altura [mm] +20.
Altura [mm] +20.
高さ [mm] +20.
高度 [mm] +20.



96880262A

XDIAVEL, XDIAVEL S, XDIAVEL DARK, XDIAVEL NERA, XDIAVEL BLACK STAR



Su XDvI standard my19, suggerita in combinazione con sella passeggero 595P3132AB e relativo cinghietto 59513031A.

On standard XDvI my19, recommended in combination with passenger seat 595P3132AB and matching strap 59513031A.

An der XDvI Standard MY19 wird sie in Kombination mit der Beifahrersitzbank 595P3132AB und dem entsprechenden Riemchen 59513031A empfohlen.

Sur XDvI Standard MY19, on conseille d'y associer la selle passager 595P3132AB et la petite sangle correspondante 59513031A.

En XDvI estándar my19, se sugiere en combinación con el asiento pasajero 595P3132AB y relativa correa 59513031A.

Na XDvI standard my19, recomendada com o assento para passageiro 595P3132AB e relativa cinta 59513031A.

XDIAVEL スタンダード MY 19 では、パッセンジャーシート (595P3132AB) とそれに対応するベルト (59513031A) を組み合わせて使用することが推奨されます。

XDIAVEL 2019 年款标配车型建议搭配使用 595P3132AB 乘客座椅和对应的 59513031A 安全带。



Sella pilota larga. Ideata per i piloti più esigenti. Le sue dimensioni maggiorate e l'attenta scelta dei materiali permettono di affrontare lunghe percorrenze in completo relax.

Wide rider seat. Designed for the most demanding riders. Its oversized design and careful selection of materials allow you to ride in full relax even on long trips.

Breite Fahrersitzbank. Für die Anspruchsvollsten unter den Fahrern. Dank des vergrößerten Maßes und der sorgfältigen Wahl der Materialien lassen sich auch lange Strecken in vollkommener Entspannung abfahren.

Selle pilote large. Conçue pour les pilotes plus exigeants. Ses dimensions majorées et le choix attentif des matériaux permettent d'affronter de longs parcours en pleine détente.

Asiento ancho piloto. Diseñado para los pilotos más exigentes. Sus dimensiones aumentadas y la atenta selección de los materiales permiten recorrer largas distancias en completo relax.

Assento largo para piloto. Concebido para os pilotos mais exigentes. As suas dimensões aumentadas e a atenta escolha dos materiais permitem afrontar longos percursos em total relax.

ワイドライダーシート。こだわりのあるライダーに最適です。厳選された素材を使用した大型サイズのシートにより、リラックスして長距離のライディングに臨むことができます。

驾驶员宽鞍座。适合最为挑剔的驾驶员。超大尺寸和精心挑选的材料使其可以在完全放松的情况下解决长途行程的问题。



Su XDiavel standard my19, suggerita in combinazione con sella passeggero 595P3132AB e relativo cinghietto 59513031A.
On standard XDiavel my19, recommended in combination with passenger seat 595P3132AB and matching strap 59513031A.
An der XDiavel Standard MY19 wird sie in Kombination mit der Beifahrersitzbank 595P3132AB und dem entsprechenden Riemchen 59513031A empfohlen.
Sur XDiavel Standard MY19, on conseille d'y associer la selle passager 595P3132AB et la petite sangle correspondante 59513031A.
En XDiavel estándar my19, se sugiere en combinación con el asiento pasajero 595P3132AB y relativa correa 59513031A.
Na XDiavel standard my19, recomendada com o assento para passageiro 595P3132AB e relativa cinta 59513031A.
XDiavel スタンダード MY 19 では、パッセンジャーシート (595P3132AB) とそれに対応するベルト (59513031A) を組み合わせて使用することが推奨されます。
XDiavel 2019 年款标配车型建议搭配使用 595P3132AB 乘客座椅和对应的 59513031A 安全带。

96880282A

XDIAVEL, XDIAVEL S, XDIAVEL DARK, XDIAVEL NERA, XDIAVEL BLACK STAR



Sella bassa pilota. Ribassata di 10 mm, facilita l'appoggio a terra e migliora il comfort e la sicurezza.

Rider lowered seat. 10 mm lower, it facilitates touching the ground and improves comfort and safety.

Niedrige Fahrersitzbank. Um 10 mm niedrigere Sitzbank, erleichtert das Abstützen am Boden und verbessert sowohl den Komfort als auch die Sicherheit.

Selle basse pilote. Surbaissée de 10 mm, elle facilite l'appui au sol et améliore le confort et la sécurité.

Asiento bajo piloto. Su posición más baja de 10mm favorece el apoyo en el suelo y mejora confort y seguridad.

Assento baixo para piloto. Mais baixo de 10 mm, facilita o apoio no chão e melhora o conforto e a segurança.

ライダーローシート。高さを 10 mm 低くすることで足が地面につきやすくなり、快適性と安全性が向上しました。

驾驶员低鞍座。高度降低 10 mm，便于在地面上支撑，并提高了舒适性和安全性。



Altezza [mm] -10.
Height [mm] -10.
Höhe [mm] -10.
Hauteur [mm] -10.
Altura [mm] -10.
Altura [mm] -10.
高さ [mm] -10.
高度 [mm] -10.

96880272A

XDIAVEL, XDIAVEL S, XDIAVEL DARK, XDIAVEL NERA, XDIAVEL BLACK STAR



Su XDiavel standard my19, suggerita in combinazione con sella passeggero 595P3132AB e relativo cinghietto 59513031A.
On standard XDiavel my19, recommended in combination with passenger seat 595P3132AB and matching strap 59513031A.
An der XDiavel Standard MY19 wird sie in Kombination mit der Beifahrersitzbank 595P3132AB und dem entsprechenden Riemchen 59513031A empfohlen.
Sur XDiavel Standard MY19, on conseille d'y associer la selle passager 595P3132AB et la petite sangle correspondante 59513031A.
En XDiavel estándar my19, se sugiere en combinación con el asiento pasajero 595P3132AB y relativa correa 59513031A.
Na XDiavel standard my19, recomendada com o assento para passageiro 595P3132AB e relativa cinta 59513031A.
XDiavel スタンダード MY 19 では、パッセンジャーシート (595P3132AB) とそれに対応するベルト (59513031A) を組み合わせて使用することが推奨されます。
XDiavel 2019 年款标配车型建议搭配使用 595P3132AB 乘客座椅和对应的 59513031A 安全带。



Sella pilota "Premium". Realizzata in vera pelle con pregiata finiture, dona un look custom ed elegante alla tua XDiavel. Per i veri amanti dello stile.

"Premium" rider seat. Made of real leather with fine finishings, it gives a custom and elegant look to your XDiavel. For true style lovers.

Fahrersitzbank „Premium“. Aus echtem Leder mit hochwertigen Finishs gefertigt, verleiht sie Ihrer XDiavel einen Custom- und gleichzeitig eleganten Look. Für die wahren Liebhaber eines echten Stils.

Selle pilote « Premium ». Réalisée en vrai cuir aux finitions de grande valeur, elle donne un look custom et élégant à votre XDiavel. Pour les véritables passionnés de style.

Asiento piloto "Premium". Realizado de piel auténtica con acabados preciosos, brinda un look custom y elegante a tu XDiavel. Para los verdaderos amantes del estilo.

Assento para piloto "Premium". Realizado em couro legítimo com acabamentos requintados, oferece um visual personalizado e elegante à sua XDiavel. Para os verdadeiros fãs do estilo.

プレミアムライダーシート。本物のレザーに高級仕上げを施して作り上げました。XDiavel にカスタムでエレガントなルックを加えます。スタイルを大切にするライダーのためのシートです。

“Premium” 驾驶员鞍座。由真皮和精美饰面制成，为您的 Xdiavel 带来个性化和优雅的外观。适合风格的真正爱好者。



Altezza seduta come sella OEM.
Height same as the OEM seat.
Sitzbankhöhe wie bei OEM.
Hauteur assise comme selle OEM.
Altura asiento conforme a OEM.
Altura do assento como o assento OEM.
シート高は OEM シートと同じです。
座椅高度为 OEM 座椅高度。

 96880491A

XDIAVEL, XDIAVEL S, XDIAVEL DARK, XDIAVEL NERA,
XDIAVEL BLACK STAR



XDiavel



Sella passeggero "Premium" alta. Realizzata in vera pelle con pregiate finiture e una seduta allargata, dona un look custom ed elegante senza trascurare la comodità per il passeggero. Perfetta in abbinamento alla sella pilota premium.

"Premium" raised passenger seat. Made of real leather with fine finishings and a wider seat, it gives a custom and elegant look without overlooking the passenger's comfort. Perfect together with the premium rider seat.

Hohe Beifahrersitzbank „Premium“. Aus echtem Leder mit hochwertigen Finishs gefertigt und mit ihrer breiteren Sitzfläche, vermittelt sie einen Custom- und gleichzeitigen eleganten Look, ohne den Komfort für den Beifahrer außer Acht zu lassen. Perfekt in der Kombination mit der Fahrersitzbank Premium.

Selle passager « Premium » haute. Réalisée en vrai cuir aux finitions de grande valeur et une assise plus large, elle donne un look custom et élégant sans oublier le confort du passager. Idéale en combinaison avec la selle pilote premium.

Asiento pasajero «Premium» alto. Realizado de piel auténtica con acabados preciosos y un espacio para sentarse más amplio, brinda un look custom y elegante sin descuidar la comodidad del pasajero. Perfecto en conjunto con el asiento piloto premium.

Assento alto "Premium" para passageiro. Realizado em couro legítimo com acabamentos requintados e um assento largo, oferece um visual personalizado e elegante sem negligenciar o conforto para o passageiro. Perfeito em combinação com o assento para piloto premium.

パッセンジャー「プレミアム」ハイシート。本物のレザーに高級仕上げを施し、幅を広げたシートを採用して作り上げました。パッセンジャーのための快適性を損なうことなく、カスタムでエレガントなルックを加えています。プレミアムライダーシートと一緒に取り付けて、パーフェクトな組み合わせに。

“Premium” 乘客高鞍座。由真皮带有精美饰面和加长座椅制成，带来个性化和优雅外观的同时不忽视乘客的舒适性。与 premium 驾驶员鞍座完美结合。

Sella pilota avanzata. Grazie alla nuova ergonomia ed alla posizione avanzata, che avvicina il pilota al manubrio di ben 30 mm rispetto alla sella di serie, migliora la postura ed il comfort del pilota durante la guida del mezzo.

Forward rider seat. The new ergonomic design and the forward position that brings the rider closer to the handlebar by 30 mm compared to standard seat, improve rider posture and comfort while riding.

Vorversetzte Fahrersitzbank. Dank ihrer neuen Ergonomie und der nach vorne versetzten Position, die den Fahrer im Vergleich zur serienmäßigen Sitzbank um ganze 30 mm näher an den Lenker bringt, wird dessen Fahrposition und -Komfort verbessert.

Selle pilote avancée. Grâce à la nouvelle ergonomie et à la position avancée, rapprochant le pilote du guidon de bien 30 mm par rapport à la selle de série, elle améliore la position et le confort de conduite du pilote.

Asiento piloto avanzado. Gracias a la nueva ergonomía y a la posición avanzada, que acerca el piloto al manillar de 30 mm con respecto al asiento de serie, mejora la postura y el confort del piloto durante la conducción del medio.

Assento avançado para piloto. Graças à nova ergonomia e à posição avançada, que aproxima o piloto do guidão de 30 mm em relação ao assento de série, melhora a postura e o conforto do piloto durante a condução do veículo.

フォワードライダーシート。着座位置を前進させ、標準装備のライダーシートと比較してライダーとハンドルバーの距離を 30 mm 縮めます。新エルゴノミクスとあわせて、走行中のライダーの姿勢と快適性を向上します。

驾驶员前伸座椅。得益于全新的人体工程设计和先进的位置技术，驾驶员向车把贴近了 30 mm 之多，从而改善驾驶员在驾驶车辆时的姿势和舒适度。



Altezza [mm] +30.
Height [mm] +30.
Höhe [mm] +30.
Hauteur [mm] +30.
Altura [mm] +30.
高さ [mm] +30.
高度 [mm] +30.

96880511A

XDIAVEL, XDIAVEL S, XDIAVEL DARK, XDIAVEL NERA, XDIAVEL BLACK STAR



96880651A

XDIAVEL, XDIAVEL S, XDIAVEL DARK, XDIAVEL NERA, XDIAVEL BLACK STAR



Su XDvI standard my19, suggerita in combinazione con sella passeggero 595P3132AB e relativo cinghietto 59513031A.
On standard XDvI my19, recommended in combination with passenger seat 595P3132AB and matching strap 59513031A.
An der XDvI Standard MY19 wird sie in Kombination mit der Beifahrersitzbank 595P3132AB und dem entsprechenden Riemchen 59513031A empfohlen.
Sur XDvI Standard MY19, on conseille d'y associer la selle passager 595P3132AB et la petite sangle correspondante 59513031A.
En XDvI estándar my19, se sugiere en combinación con el asiento pasajero 595P3132AB y relativa correa 59513031A.
Na XDvI standard my19, recomendada com o assento para passageiro 595P3132AB e relativa cinta 59513031A.
XDIAVEL スタンダード MY 19 では、パッセンジャーシート (595P3132AB) とそれに対応するベルト (59513031A) を組み合わせて使用することが推奨されます。
XDIAVEL 2019 年款标配车型建议搭配使用 595P3132AB 乘客座椅和对应的 59513031A 安全带。



Accessori vari - Sundry accessories - Verschiedenes Zubehör - Accessoires divers - Accesorios varios - Acessórios vários - 各種アクセサリ - 各种配件

Telo coprimoto da interno. Ottimo tessuto e preziosa personalizzazione per proteggere da polvere e graffi un gioiello su due ruote.

Indoor bike canvas. Excellent material and refined personalisation to protect this two-wheeled jewel from dust and scratches.

Motorradabdecktuch für Innenbereiche. Ausgezeichnetes Gewebe und wertvolles Accessoire, um das Juwel auf zwei Rädern vor Staub und Kratzern zu schützen.

Housse de protection d'intérieur. Tissu de qualité supérieure et précieuse personnalisation pour protéger un chef-d'oeuvre sur deux roues contre la poussière et les éraflures.

Funda para uso interior. Excelente tejido y preciada personalización para proteger una joya sobre dos ruedas de polvo y rayas.

Capa para moto para interiores. Ótimo tecido e personalização preciosa para proteger contra poeira e arranhões uma joia sobre duas rodas.

屋内用バイクカバーシート 優れたファブリックと専用設計されたデザインが大切なバイクをほこりやキズから守ります。

室内使用的摩托车篷布。出色的面料和珍贵的个性化设计，保护两个车轮免受灰尘和划痕的侵害。

97580041A

XDIAVEL, XDIAVEL S, XDIAVEL DARK, XDIAVEL NERA, XDIAVEL BLACK STAR







Diavel

Diavel 1260

Pacchetti Accessori 284
Accessory packages
Zubehöropakete
Kits accessoires
Paquetes accesorios
Pacotes de Acessórios
アクセサリーパック
配件包

Sistemi di scarico 287
Exhaust systems
Auspuffsysteme
Systèmes d'échappement
Sistemas de escape
Sistemas de escape
エキゾーストシステム
排气系统

Carbonio 290
Carbon
Kohlefaser
Carbono
Carbono
カーボン
碳纤维材质

Vetroresina e parti plastiche 292
Fibreglass and plastic parts
Fiberglas und Kunststoffteile
Fibre de verre et parties plastiques
Fibra de vidrio y partes plásticas
Plástico reforçado com fibras de vidro e partes plásticas
ガラス繊維強化樹脂およびプラスチック部品
玻璃纤维和塑料部件

Materiali speciali 293
Special materials
Spezielles Material
Matériaux spéciaux
Materiales especiales
Materiais especiais
特別材
特殊材料

Ciclistica e impianti frenanti 305
Chassis and brake systems
Fahrwerk und Bremsanlagen
Partie-cycle et systèmes de freinage
Bastidor y sistemas de frenos
Ciclística e sistemas de frenagem
車体およびブレーキシステム
骑行与制动系统

Componenti elettrici ed elettronici 307
Electric and electronic components
Elektrische und elektronische Komponenten
Composants électriques et électroniques
Componentes eléctricos y electrónicos
Componentes elétricos e eletrônicos
電子部品と電子機器
电气与电子部件

Touring 309
Touring
Touring
Touring
Touring
Touring
ツーリング
Touring

Accessori vari 314
Sundry accessories
Verschiedenes Zubehör
Accessoires divers
Acessórios vários
Acessórios vários
各種アクセサリー
各种配件

Pacchetti Accessori - Accessory packages - Zubehörpakete - Kits accessoires - Paquetes accesorios - Pacotes de Acessórios - アクセサリーパッケージ - 配件包

Pacchetto accessori Sport Diavel 1260. Nato per esaltare il carattere potente e muscoloso che caratterizza questa moto. Lo stile dei cerchi, l'alluminio ed il carbonio sono dettagli che impreziosiscono l'eleganza irriverente di questa muscle cruiser.

Diavel 1260 Sport accessory package. Born to boost the powerful and muscular character that distinguishes this bike. The style of the rims, the aluminium and the carbon are details that embellish the irreverent elegance of this muscle cruiser.

Zubehörpaket Sport Diavel 1260. Entwickelt, um den starken und muskulösen Charakter dieses Motorrads zu unterstreichen. Der Stil der Felgen, Aluminium und Kohlefaser, das sind die Details, die die respektlose Eleganz dieses Muscle Cruisers aufwerten.

Kit accessoires Sport Diavel 1260. Créé pour mettre en valeur le caractère puissant et musclé qui caractérise cette moto. Le style des jantes, l'aluminium et le carbone : voilà les détails qui exaltent l'élégance audacieuse de ce cruiser musclé.

Paquete accesorios Sport Diavel 1260. Creado para acentuar el carácter potente y robusto que caracteriza esta moto. El estilo de las llantas, el aluminio y el carbono son detalles que completan la elegancia irreverente de esta muscle cruiser.

Pacote de acessórios Sport Diavel 1260. Concebido para ressaltar o caráter potente e muscoloso que caracteriza esta moto. O estilo dos aros, o alumínio e o carbono são detalhes que enriquecem a elegância irreverente desta muscle cruiser.

Diavel 1260 Sport アクセサリーパック。このバイクの最大の特徴である力強さと逞しさをより一層際立たせるために生まれたパッケージです。スタイリッシュなホイールリム、そしてアルミニウムとカーボンファイバー素材は、このマッスルクルーザーの大胆な中にある優雅さを引き立てるディテールです。

Diavel 1260 Sport 配件包。此配件用以增强这款摩托车的强大有力的特征。轮毂的风格、铝和碳纤维的材质等细节点缀了这款肌肉发达的巡航舰的不羁优雅。

 97980941AA

DIAVEL 1260, DIAVEL 1260 S

96380121AA

Cerchi in alluminio forgiato.
Forged aluminium rims.
Aluminium-Schmiedefelgen.
Jantes en aluminium forgé.
Llantas de aluminio forjado.
Rodas de alumínio forjado.
鍛造アルミニウム製ホイールリム
锻造铝制轮辋。



A
97780101AA

Tappo serbatoio in alluminio dal pieno.
Billet aluminium tank cap.
Tankverschluss aus Aluminium, aus dem Vollen gearbeitet.
Bouchon du réservoir en aluminium usiné dans la masse.
Tapón depósito de aluminio de pieza maciza.
Tampa de tanque em alumínio usinada em peça única.
ビレットアルミニウム製フィラープラグ。
实心加工而成的铝制油箱盖。



M
96981171A

Parafango posteriore in carbonio.
Carbon rear mudguard.
Hinterer Kotflügel aus Kohlefaser.
Garde-boue arrière en carbone.
Guardabarros trasero de carbono.
Para-lama traseiro de carbono.
カーボン製リアマッドガード
碳纤维后挡泥板。



I pacchetti completi vanno ordinati SOLO tramite il codice del pacchetto. I componenti dei pacchetti possono anche essere acquistati singolarmente. / Complete packages must be ordered ONLY through package part number. Package components can also be purchased individually. / Komplette Pakete können NUR über die Artikelnummer des Pakets bestellt werden. Die Komponenten in den Paketen können auch einzeln bestellt werden. / Les kits complets sont à commander SEULEMENT au moyen de la référence du kit. Les composants des kits peuvent également être achetés séparément. / Los paquetes completos SOLO se pueden ordenar mediante el código del paquete. Los componentes de los paquetes también se pueden adquirir individualmente. / Os pacotes completos devem ser ordenados APENAS através do código do pacote. Os componentes dos pacotes também podem ser adquiridos individualmente. / コンプリートパックは、パックの部品番号でのみご注文いただけます。パックの構成部品はそれぞれ個別にご購入いただくことも可能です。/ 务必仅使用组件代码订购完整的组件。组件中的部件可单独订购。



Per le eventuali incompatibilità di montaggio fra gli accessori contenuti nei pacchetti ed altri della famiglia, verificare le note dei singoli componenti all'interno del capitolo. / For any assembly incompatibilities among the accessories contained in the packages and others of the family, verify the notes of the single components in the chapter. / Bezüglich der eventuellen Inkompatibilität der im Paket enthaltenen Zubehörteile untereinander und mit anderen Teilen dieser Motorradfamilie sind die Anmerkungen zu den einzelnen Komponenten im entsprechenden Kapitel zu überprüfen. / Pour toute incompatibilité de montage entre les accessoires contenus dans les kits et les autres de la même famille, veuillez vérifier les remarques de chaque composant dans le chapitre. / Para cualquier incompatibilidad de montaje entre los accesorios contenidos en los paquetes y otros de la familia, verifique las notas de cada componente en el capítulo. / Para eventuais incompatibilidades de montagem entre os acessórios contidos nos pacotes e outros acessórios da família, verifique as notas de cada componente dentro do capítulo. / パック内に含まれるアクセサリと各ファミリー用の他のアクセサリとの間で取り付け時の互換性に問題がある場合には、本章内の個別部品についての注意事項をご確認ください。/ 如组件中所含配件与系列中其他配件之间出现任何不兼容现象，请参阅各部件表中的注释。

Pacchetto accessori Touring Diavel 1260. La combinazione di questi accessori rappresenta il punto d'incontro tra sportività, eleganza e comfort, proprie del Diavel. Il cupolino fornisce riparazione dal vento ma anche uno stile sportivo, grazie al colore fumè; insieme a borse laterali, manopole riscaldabili, poggiaschiene per passeggero creano un pacchetto di accessori che permette di viaggiare comodamente, apprezzando a pieno le doti cruiser di questa moto.

Diavel 1260 Touring accessory package. The combination of these accessories represents the meeting point between sportiness, elegance and comfort typical of Diavel. The headlight fairing protects against the wind but also provides a sporty style thanks to the smoke-tinted colour. Add side panniers, heated grips, passenger backrests and you have an accessory pack that allows travelling comfortably, making the most of this cruiser's performance on the road.

Zubehörpaket Touring Diavel 1260. Durch die Kombination dieser Zubehörteile trifft Sportlichkeit auf Eleganz und Komfort - Faktoren, wie sie nur die Diavel zu bieten weiß. Die Cockpitverkleidung bietet Schutz vor dem Fahrtwind und gibt mit ihrer Tönung gleichzeitig im sportlichen Stil, ; gemeinsam mit den Seitenköffern, beheizten Lenkergriffen und der Rückenlehne für den Beifahrer bildet sie ein Zubehörpaket, das eine bequeme Reise erlaubt, auf der Sie in den vollen Genuß der Cruiser-Qualitäten dieses Motorrad kommen werden.

Kit accessoires Touring Diavel 1260. L'association de ces accessoires représente le mariage parfait entre la sportivité, l'élégance et le confort qui caractérisent le Diavel. La bulle protège du vent, mais confère aussi un style sportif, notamment grâce au coloris fumé. Associez-y les valises latérales, les poignées chauffantes et le dossier pour le passager : le résultat, c'est un kit d'accessoires parfait pour ceux qui souhaitent voyager dans le plus grand confort, en tirant pleinement profit des caractéristiques cruiser de cette moto.

Paquete accesorios Touring Diavel 1260. La combinación de estos accesorios representa un punto de unión entre deportividad, elegancia y confort, características de la Diavel. La cúpula brinda resguardo del viento pero también estilo deportivo, gracias al color ahumado; junto con las bolsas laterales, los puños calefactados, el respaldo para pasajero crean un paquete de accesorios que permite viajar cómodamente, apreciando plenamente las cualidades cruiser de esta moto.

Pacote de acessórios Touring Diavel 1260. A combinação destes acessórios representa o ponto de encontro entre esportividade, elegância e conforto, próprios da Diavel. A bolha protege contra o vento oferecendo um estilo esportivo, graças à cor fumé; juntamente com as malas laterais, as manoplas aquecidas, o encosto lombar para o passageiro, formam um pacote de acessórios que permite viajar com conforto apreciando plenamente as habilidades cruiser desta moto.

Diavel 1260 Touring アクセサリーパック。これらのアクセサリが体现するもの、それは Diavel の特有のスポーツ性、エレガントさ、快適性の融合です。ウィンドスクリーンは優れた防風性能を発揮するだけでなく、そのスモークカラーがスポーティさを表現するスタイルアイテムでもあります。そこにサイドバッグ、ヒートドグリップ、パッセンジャーバックレストが加ったアクセサリーパッケージとなら、このバイクのクルーザーとしての資質を存分に味いながら、快適なツーリングを楽しむことができます。

Diavel 1260 Touring 配件包。这些配件的组合代表了 Diavel 运动性、优雅性和舒适性之间的融合。挡风玻璃为驾驶员提供了防风保护，同时其烟灰色的颜色，也体现了一种运动风格；挡风玻璃又和侧包、加热车握把、乘客靠背一起创造了一款配件包，这款配件包让旅途更加舒适，同时充分彰显了这款摩托车如同巡航舰一般的品质。

 97980911AA

DIAVEL 1260, DIAVEL 1260 S

<p>96781421A</p>	<p>Coppia borse laterali semirigide. Set of semi-rigid side panniers. Paar halb feste Seitentaschen. Paire de sacs latéraux semi-rigides. Par bolsas laterales semirrígidas. Par de bolsas laterais semirrígidas. セミハードダブルサイドバッグ。 一对办刚性边包。</p>	
<p>96781451A</p>	<p>Poggiaschiene posteriore per passeggero. Passenger rear backrest. Rückenlehne hinten für Beifahrer. Soutien pour le dos pour passager. Respaldo trasero para pasajero. Encosto trasero para passageiro. パッセンジャー用リアバックレスト。 乘客后部靠背。</p>	
<p> 97180741A</p>	<p>Cupolino Sport fumè. Smoked Sport Headlight Fairing. Rauchfarbene Cockpitverkleidung Sport. Bulle Sport fumé. Cúpula Sport ahumada. Cúpula Sport fumé. スポーツスモークヘッドライトフェアリング。 烟灰色 Sport 整流罩。</p>	
<p>96680573A</p>	<p>Manopole riscaldabili. Heated handgrips. Beheizte Lenkergriffe Plug-&-Play. Poignées chauffantes. Puños calefactados. Manoplas aquecidas. ヒートドグリップ 加热车握把。</p>	

Diavel

I pacchetti completi vanno ordinati SOLO tramite il codice del pacchetto. I componenti dei pacchetti possono anche essere acquistati singolarmente. / Complete packages must be ordered ONLY through package part number. Package components can also be purchased individually. / Komplette Pakete können NUR über die Artikelnummer des Pakets bestellt werden. Die Komponenten in den Paketen können auch einzeln bestellt werden. / Les kits complets sont à commander SEULEMENT au moyen de la référence du kit. Les composants des kits peuvent également être achetés séparément. / Los paquetes completos SÓLO se pueden ordenar mediante el código del paquete. Los componentes de los paquetes también se pueden adquirir individualmente. / Os pacotes completos devem ser ordenados APENAS através do código do pacote. Os componentes dos pacotes também podem ser adquiridos individualmente. / コンプリートパックは、パックの部品番号のみご注文いただけます。パックの構成部品はそれぞれ個別にご購入いただくことも可能です。/ 务必仅使用组件代码订购完整的组件。组件中的部件可单独订购。



Per le eventuali incompatibilità di montaggio fra gli accessori contenuti nei pacchetti ed altri della famiglia, verificare le note dei singoli componenti all'interno del capitolo. / For any assembly incompatibilities among the accessories contained in the packages and others of the family, verify the notes of the single components in the chapter. / Bezüglich der eventuellen Inkompatibilität der im Paket enthaltenen Zubehörteile untereinander und mit anderen Teilen dieser Motorradfamilie sind die Anmerkungen zu den einzelnen Komponenten im entsprechenden Kapitel zu überprüfen. / Pour toute incompatibilité de montage entre les accessoires contenus dans les kits et les autres de la même famille, veuillez vérifier les remarques de chaque composant dans le chapitre. / Para cualquier incompatibilidad de montaje entre los accesorios contenidos en los paquetes y otros de la familia, verificar las notas de cada componente en el capítulo. / Para eventuais incompatibilidades de montagem entre os acessórios contidos nos pacotes e outros acessórios da família, verifique as notas de cada componente dentro do capítulo. / パック内に含まれるアクセサリと各ファミリー用のその他アクセサリとの間で取り付け時の互換性に問題がある場合には、本章内の個別部品についての注意事項をご確認ください。/ 如组件中所含配件与系列中其他配件之间出现任何不兼容现象，请参阅各部件表中的注释。

Pacchetto accessori Style. Un pacchetto composto da accessori pensati per sottolineare il design del Diavel. Elegante alluminio dal pieno e l'utile antifurto esaltano ed impreziosiscono lo stile contemporaneo della moto.

Style accessory package. A package composed of accessories designed to underline the Diavel's design. Elegant billet aluminium and a useful anti-theft system enhance and embellish the motorcycle's contemporary style.

Zubehörpaket Style. Ein Paket mit Zubehörteilen, die das Design der Diavel bestens zu unterstreichen wissen. Elegante, aus dem Vollen gearbeitete Aluminiumteile und die nützliche Diebstahlsicherung unterstreichen und werten den zeitgenössischen Stil dieses Motorrads auf.

Pack accessoires Style. Un kit composé d'accessoires conçus pour mettre en valeur le design du Diavel. L'élégance de l'aluminium usiné dans la masse et les avantages de l'antivol exaltent et valorisent le style contemporain de la moto.

Paquete accesorios Style. Un paquete compuesto por accesorios pensados para acentuar el diseño de la Diavel. El elegante aluminio de pieza maciza y el práctico antirrobo exaltan y mejoran el estilo contemporáneo de la moto.

Pacote de acessórios Style. Um pacote composto por acessórios concebidos para ressaltar o design da Diavel. O elegante alumínio e o útil dispositivo antifurto ressaltam e enriquecem o estilo contemporâneo da moto.

Style アクセサリーパッケージ。Diavel のデザインを強調するためのアクセサリを詰め込んだパッケージです。エレガントなビレットアルミニウムと役に立つ盗難防止装置が、このバイクのモダンなスタイルをより一層美しく引き立てます。

Style 配件包。配件包中的构成配件突出了 Diavel 的设计。优雅的铝坯一体成型和有效的防盗装置加强并点缀了这款摩托车的现代风格。

<p>A</p> <p>96180751AA</p>	<p>Cover per serbatoi fluidi freno e frizione. Covers for brake and clutch fluid reservoirs. Cover für Brems- und Kupplungsflüssigkeitsbehälter. Caches pour réservoirs de liquide de frein et d'embrayage. Cover para depósitos líquido del freno y embrague. Tampas para os reservatórios dos fluidos de freio e de embreagem. ブレーキ/クラッチフルードタンクカバー 制动器与离合器油箱盖。</p> 
<p>A</p> <p>97381121AA</p>	<p>Cover pignone in alluminio dal pieno. Billet aluminium sprocket cover. Ritzelabdeckung aus Aluminium, aus dem Vollen gearbeitet. Cache pignon en aluminium usiné dans la masse. Cover piñón realizado de aluminio de pieza maciza. Tampa de pinhão em alumínio usinada em peça única. ビレットアルミニウム製フロントスプロケットカバー 实心加工而成的铝制链轮盖。</p> 
<p>A</p> <p>97381111AA</p>	<p>Cover frizione in alluminio dal pieno. Billet aluminium clutch cover. Kupplungsdeckel aus Aluminium, aus dem Vollen gearbeitet. Cache embrayage en aluminium usiné dans la masse. Cover embrague de aluminio de pieza maciza. Tampa de embreagem em alumínio usinada em peça única. ビレットアルミニウム製クラッチカバー 铝坯加工而成的离合器盖。</p> 
<p>JPN</p> <p>96681181AA</p>	<p>Kit antifurto. Anti-theft kit. Kit Diebstahlsicherung. Kit antiviol. Kit antirrobo. Conjunto de antifurto. 盗難防止キット。 防盗套件。</p> 
<p>JPN</p> <p>96680891B</p>	<p>Set montaggio antifurto. Anti-theft system installation set. Montagesatz Diebstahlsicherung. Kit montage antiviol. Kit montage antirrobo. Jogo para a montagem do dispositivo antirroubo. 盗難防止装置取り付け用セット。 防盗系统安装套件。</p> 
<p>OK A </p> <p>96880781AA</p>	<p>Specchio retrovisore destro in alluminio. RH aluminium rear-view mirror. Rückspiegel rechts aus Aluminium. Rétroviseur droit en aluminium. Espejo retrovisor derecho de aluminio. Espelho retrovisor direito em alumínio. アルミニウム製右リアビューミラー。 铝制右侧后视镜。</p> 
<p>OK A </p> <p>96880791AA</p>	<p>Specchio retrovisore sinistro in alluminio. LH aluminium rear-view mirror. Rückspiegel links aus Aluminium. Rétroviseur gauche en aluminium. Espejo retrovisor izquierdo de aluminio. Espelho retrovisor esquerdo em alumínio. アルミニウム製左リアビューミラー。 铝制左侧后视镜。</p> 

I pacchetti completi vanno ordinati SOLO tramite il codice del pacchetto. I componenti dei pacchetti possono anche essere acquistati singolarmente. / Complete packages must be ordered ONLY through package part number. Package components can also be purchased individually. / Komplette Pakete können NUR über die Artikelnummer des Pakets bestellt werden. Die Komponenten in den Paketen können auch einzeln bestellt werden. / Les kits complets sont à commander SEULEMENT au moyen de la référence du kit. Les composants des kits peuvent également être achetés séparément. / Los paquetes completos SÓLO se pueden ordenar mediante el código del paquete. Los componentes de los paquetes también se pueden adquirir individualmente. / Os pacotes completos devem ser ordenados APENAS através do código do pacote. Os componentes dos pacotes também podem ser adquiridos individualmente. / コンプリートパックは、パックの部品番号でのみご注文いただけます。パックの構成部品はそれぞれ個別にご購入いただくことも可能です。/ 务必仅使用组件代码订购完整的组件。组件中的部件可单独订购。



Per le eventuali incompatibilità di montaggio fra gli accessori contenuti nei pacchetti ed altri della famiglia, verificare le note dei singoli componenti all'interno del capitolo. / For any assembly incompatibilities among the accessories contained in the packages and others of the family, verify the notes of the single components in the chapter. / Bezüglich der eventuellen Inkompatibilität der im Paket enthaltenen Zubehörteile untereinander und mit anderen Teilen dieser Motorradfamilie sind die Anmerkungen zu den einzelnen Komponenten im entsprechenden Kapitel zu überprüfen. / Pour toute incompatibilité de montage entre les accessoires contenus dans les kits et les autres de la même famille, veuillez vérifier les remarques de chaque composant dans le chapitre. / Para cualquier incompatibilidad de montaje entre los accesorios contenidos en los paquetes y otros de la familia, verificar las notas de cada componente en el capítulo. / Para eventuais incompatibilidades de montagem entre os acessórios contidos nos pacotes e outros acessórios da família, verifique as notas de cada componente dentro do capítulo. / パック内に含まれるアクセサリと各ファミリー用のその他アクセサリとの間で取り付け時の互換性に問題がある場合には、本章内の個別部品についての注意事項をご確認ください。/ 如组件中所含配件与系列中其他配件之间出现任何不兼容现象，请参阅各部件表中的注释。

Sistemi di scarico - Exhaust systems - Auspuffsysteme - Systèmes d'échappement - Sistemas de escape - Sistemas de escapamento - エキゾーストシステム - 排气系统

Fondelli per silenziatori. Mantengono l'aspetto originale nel tempo grazie all'anodizzazione di alta qualità e alla lavorazione di CNC. Un accessorio che trasforma i silenziatori di serie in un componente aggressivo e affascinante, che si sposa perfettamente con le linee decise della maxi-naked.

Endcaps for silencers. They retain their original appearance over time thanks to high quality anodising and CNC machining. An accessory turning the standard silencers into an aggressive and fascinating part, perfectly matching the sharp lines of the maxi-naked.

Endkappen für Schalldämpfer. Die hochwertige Eloxierrung sowie die CNC-Bearbeitung sorgen dafür, dass sie ihr ursprüngliches Aussehen für lange Zeit beibehalten. Ein Zubehör, das die serienmäßigen Schalldämpfer in ein herausforderndes und verlockendes Bauteil verwandelt, das bestens zu den entschlossenen Linien dieses Maxi Naked Bikes passt.

Culots pour silencieux. Ils conservent l'aspect d'origine au fil du temps grâce à l'anodisation de haute qualité et à l'usinage par CNC. Un accessoire qui transforme les silencieux standard en un composant agressif et fascinant, qui se marie parfaitement aux lignes épurées de ce roadster de grosse cylindrée.

Tapas para silenciadores. Mantienen el aspecto original a lo largo del tiempo gracias al anodizado de alta calidad y al mecanizado de CNC. Un accesorio que transforma los silenciadores de serie en un componente agresivo y fascinante que se adapta perfectamente a las líneas definidas de la maxi-naked.

Capas para ponteiras. Mantêm o aspecto original ao longo do tempo graças à anodização de alta qualidade e à usinagem CNC. Um acessório que transforma as ponteiras de série em um componente robusto e fascinante, que combina perfeitamente com as linhas marcantes da maxi-naked.

サイレンサー用エンドキャップ CNC 加工が施された後、高品質アルマイト処理が施され、その美しさは永遠に変わりません。標準サイレンサーを魅力あふれるアグレッシブなコンポーネントに変身させてくれるアクセサリ。大型ネイキッドバイクのシャープなラインに完璧に溶け込みます。

消音器底部。高质量的阳极氧化和 CNC 加工保证了原始外观的持久性。这是一款可以将标准消音器转化成具有侵略性的迷人组件，可以与街车的锋利线条完美结合。

A 96481611A

DIAVEL 1260, DIAVEL 1260 S



Diavel

Gruppo di scarico completo. Gruppo di scarico completo, sviluppato in collaborazione con Termignoni, per esaltare le già elevate doti di coppia e potenza del Diavel 1260. Realizzato in acciaio, sinonimo di robustezza, con fondelli in lega di alluminio ricavati dal pieno e il classico taglio a fetta di salame, accentua l'estetica della muscle-cruiser per eccellenza. Installando il gruppo completo di scarico si ottiene un miglioramento sia di coppia che di potenza su tutto l'arco di utilizzo del motore così da incrementare ulteriormente le performance della moto. L'estetica del Diavel si trasforma con il montaggio del gruppo di scarico grazie alle uscite su entrambi i lati ed al fondello di scarico in alluminio sapientemente lavorato.

Complete exhaust assembly. Complete exhaust system, developed in collaboration with Termignoni, to enhance the already high torque and power features of the Diavel 1260. Made of steel, synonymous with robustness, with endcaps in aluminium alloy machined from billet and the classic "salami slice" cut, it enhances the look of the muscle-cruiser par excellence. Installing the complete exhaust system improves both torque and power over the entire range of engine rpm in order to further improve the performance of the bike. The Diavel's look is transformed with the installation of the exhaust system thanks to the outlets on both sides and the aluminium endcap skilfully machined.

Komplette Auspuffeinheit. Komplette Auspuffeinheit, in Zusammenarbeit mit Termignoni entwickelt, um das bereits hohe Drehmoment- und Leistungsangebot der Diavel 1260 zu unterstreichen. Gefertigt aus Stahl, dem Synonym für Robustheit, mit aus dem Vollen gearbeiteten Alu-Endkappen und dem klassischen Salami-scheiben-Schnitt, unterstreicht er die Ästhetik dieses „par excellence“ Muscle-Cruisers. Durch die Montage der kompletten Auspuffeinheit können sowohl das Drehmoment als auch die Leistung über den gesamten Nutzyklus des Motors verbessert werden, um die Performance des Motorrads weiter zu toppen. Das ästhetische Erscheinungsbild der Diavel verwandelt sich mit dem Verbau der Auspuffeinheit dank der beidseitigen Rohre und der perfekt bearbeiteten Auspuffkappe aus Aluminium.

Ensemble d'échappement complet. L'ensemble d'échappement complet a été développé en collaboration avec Termignoni, pour exalter les performances déjà élevées de couple et puissance du Diavel 1260. Réalisé en acier, synonyme de robustesse, avec ses culots, de forme biseautée, en alliage d'aluminium usiné dans la masse, il rehausse l'esthétique du cruiser musclé par excellence. L'installation de l'échappement complet améliore à la fois le couple et la puissance sur toute la courbe d'utilisation du moteur, ce qui a pour effet d'accroître les performances de la moto. Grâce aux sorties des deux côtés et au culot d'échappement en aluminium habilement usiné, l'installation de la ligne d'échappement transforme l'esthétique du Diavel.

Grupo de escape completo. Grupo de escape completo, desarrollado en colaboración con Termignoni, para acentuar las ya elevadas dotes de par y potencia de la Diavel 1260. Realizado de acero, sinónimo de solidez, con tapas de aleación de aluminio de pieza maciza y el clásico corte biselado, acentúa la estética de la muscle-cruiser por excelencia. Al instalar el grupo de escape completo se obtiene una mejora tanto del par como de la potencia durante todo el uso del motor de manera que se incrementan aún más las prestaciones de la moto. La estética de la Diavel se transforma con el montaje del grupo de escape gracias a las salidas en ambos lados y a la tapa del escape de aluminio fabricada con maestría.

Grupo de escapamento completo. Conjunto completo de escapamento, desenvolvido em colaboração com a Termignoni, para melhorar as características de torque e potência já elevadas da Diavel 1260. Produzido em aço, sinônimo de solidez, com capa do escapamento em liga de alumínio usinada da peça inteira e o clássico corte de salame, acentua a estética da muscle-cruiser por excelência. Ao instalar o grupo completo de escapamento, tanto o torque quanto a potência são aprimorados em toda a faixa de uso do motor, para melhorar ainda mais o desempenho da moto. O design da Diavel transforma-se com a montagem do conjunto de escapamento, graças às saídas em ambos os lados e à capa de escapamento de alumínio habilmente usinado.

コンプリートエキゾーストユニット。Termignoniと共同開発されたコンプリートエキゾーストユニットが、Diavel 1260の強力なトルクと出力をさらに際立たせます。剛性に優れたスチール製で、斜めカットのビレットアルミニウム合金製エンドキャップを備え、卓越したマッスルクルーザーの美しさを引き立てます。コンプリートエキゾーストユニットを取り付けることでエンジンの全回転域でトルクと出力のアップを期待でき、車両のパフォーマンスをさらに高めることができます。エキゾーストユニットのツインサイドマフラー、アルミニウム製エンドキャップが、Diavelの見た目を大きく変えてくれます。

整套排气组件。与 Termignoni 合作开发的完整排气装置，可以进一步优化 Diavel 1260 已经很高的扭矩和功率特性。采用钢制成，是坚固的代名词，实心铝坯加工而成的铝合金底盖和经典的意大利香肠片切割纹突出了肌肉感巡洋舰的卓越美感。通过安装完整的排气组件可以在摩托车使用的整个过程中获得扭矩和功率的优化，从而进一步提高摩托车的性能。由于两侧的出气口和巧妙的加工铝制排气底盖，排气组件的安装转化了 Diavel 的美感。



Potenza ai medi regimi [cv] +6; Coppia ai medi regimi [Nm] +5; Max. Potenza [cv] +10; Max. Coppia [Nm] +10. Power at medium rpm [hp] +6; Torque at medium rpm [Nm] +5; Max. Power [hp] +10; Max. Torque [Nm] +10. Leistung in mittleren Drehzahlbereichen [PS] +6; Drehmoment in mittleren Drehzahlbereichen [Nm] +5; Max. Leistung [PS] +10; Max. Drehmoment [Nm] +10.

Puissance aux régimes moyens [cv] +6; Couple aux régimes moyens [Nm] +5; Max. Puissance [cv] +10; Max. Couple [Nm] +10. Potencia a regímenes intermedios [cv] +6; Par a regímenes intermedios [Nm] +5; Máx. Potencia [cv] +10; Máx. Par [Nm] +10. Potência nos regimes médios [cv] +6; Torque nos regimes médios [Nm] +5; Máx. Potência [cv] +10; Máx. Torque [Nm] +10. 平均出力 [HP] +6; 平均トルク [Nm] +5; 最大出力 [HP] +10; 最大トルク [Nm] +10.

中等转速下电压 [cv] +6; 中等转速下扭矩 [Nm] +5; 最大电压 [cv] +10; 最大扭矩 [Nm] +10.

Alliegerimento [kg] 6.0. Weight reduction [kg] 6.0. Gewichtsminderung [kg] 6.0. Allégement [kg] 6.0. Aligeração [kg] 6.0. Alívio [kg] 6.0. 減量 [kg] 6.0. 減重 [kg] 6.0.

96481581A

DIAVEL 1260 <= MY20, DIAVEL 1260 S <= MY20

WW **USA** **RUS** **THAI** **CHN**

96481862AA

THAI **RUS** **USA** **CHN**

96481581A

DIAVEL 1260 >= MY21, DIAVEL 1260 S >= MY21

WW **RUS** **USA** **TWN** **THAI** **CHN**

96481862AA

THAI **TWN** **USA** **CHN**

96481581A

DIAVEL 1260 LAMBORGHINI



This product is intended for racing vehicles used only in closed-course competition. Operation on public roads is prohibited by law.





Carbonio - Carbon - Kohlefaser - Carbone - Carbono - Carbono - カーボン - 碳纤维材质

Parafango posteriore in carbonio. Pregiato dettaglio in fibra di carbonio, che oltre a fornire un'ottima protezione, conferisce leggerezza e impreziosisce l'estetica ricercata del retrotreno del Diavel.

Carbon rear mudguard. Precious detail in carbon fibre, which, in addition to providing excellent protection, lends lightness and embellishes the refined look of the Diavel's rear end.

Hinterer Kotflügel aus Kohlefaser. Edles Zubehör aus Kohlefaser, das nicht nur ausgezeichneten Schutz bietet, sondern dem Heckbereich der Diavel mehr Leichtigkeit verleiht.

Garde-boue arrière en carbone. Un détail précieux en fibre de carbone qui, en plus d'offrir une excellente protection, confère de la légèreté au train arrière du Diavel et rehausse son esthétique raffinée.

Guardabarros trasero de carbono. Precioso detalle de fibra de carbono, que además de proporcionar una excelente protección, da ligereza y embellece la refinada estética del tren trasero de la Diavel.

Para-lama traseiro de carbono. Detalhe requintado em fibra de carbono, que além de proporcionar excelente proteção, confere leveza e ressalta o design requintado da traseira da Diavel.

カーボン製リアマッドガード。カーボンファイバーによる精緻なディテールが、優れたプロテクション性能や軽量化だけでなく、Diavelのリアを美しく演出します。

碳纤维后挡泥板。高级的碳纤维细节不仅可以提供出色的保护性能，还赋予其轻盈的质感，突出了Diavel的后车架的精致美感。

 96981171A

DIAVEL 1260, DIAVEL 1260 S



Parafango anteriore in carbonio. Lo stile del Diavel è esaltato da questo dettaglio in fibra di carbonio di derivazione racing. L'accurata realizzazione conferisce leggerezza e un tocco pregiato all'estetica moderna dell'avantreno.



Carbon front mudguard. The Diavel's style is enhanced by this racing-derived carbon fibre detail. The careful construction lends lightness and a precious touch to the modern aesthetics of the front end.

Vorderer Kotflügel aus Kohlefaser. Dieses vom Rennsport abgeleitete Zubehör aus Kohlefaser unterstreicht den Stil der Diavel. Die sorgfältige Fertigung verleiht der modernen Ästhetik des Vorderrads mehr Leichtigkeit und einen edlen Akzent.

Garde-boue avant en carbone. Le style du Diavel est rehaussé par ce détail en fibre de carbone dérivé du monde racing. La construction minutieusement soignée apporte une grande légèreté et une touche de raffinement à l'esthétique moderne du train avant.

Guardabarros delantero de carbono. El estilo de la Diavel se realza con este detalle de fibra de carbono de derivación racing. Su elaborada construcción da ligereza y un toque precioso a la estética moderna del tren delantero.

Paralama dianteiro em carbono. O estilo da Diavel é reforçado por este detalhe de fibra de carbono derivado de competição. A construção cuidadosa dá leveza e um toque precioso à estética moderna da parte frontal.

カーボン製フロントマッドガード レース用マテリアルであるカーボンファイバーのディテールが、Diavel のスタイルを一層引き立てます。緻密に調整された構造が軽量化をもたらし、フロントにモダンなテイストを加えます。

碳纤维前部挡泥板。这一源自赛车的碳纤维细节增强了 Diavel 的风格。精细的制造为前车架的现代美学外观赋予了轻盈的质感的高级的触感。



M 96903610A

DIAVEL 1260, DIAVEL 1260 S

Cornice in carbonio per proiettore anteriore. Accentua lo stile dell'avantreno donando sportività ed aggressività.

Carbon headlight frame. Accentuates the style of the front end giving it a sporty and aggressive look.

Scheinwerferumrandung aus Kohlefaser. Betont den Stil des Frontbereichs und verleiht einen sportlichen und aggressiven Look.

Cadre en carbone pour phare avant. Il accentue le style du train avant en offrant un caractère sportif et agressif.

Marco de carbono para faro delantero. Acentúa el estilo del tren delantero proporcionando deportividad y agresividad.

Moldura em carbono para farol dianteiro. Ressalta o estilo do trem dianteiro, conferindo esportividade e agressividade.

カーボン製ヘッドライトフレーム。スポーティでアグレッシブなテイストを加えて、フロントエンドのスタイルを強調します。

前部前照灯碳纤维框架。突显了前轴的风格，赋予其激进的运动性。



M 96981191A

DIAVEL 1260, DIAVEL 1260 S

Vetroresina e parti plastiche - Fibreglass and plastic parts - Fibreglas und Kunststoffteile - Fibre de verre et parties plastiques - Fibra de vidrio y partes plásticas -Plástico reforçado com fibras de vidro e partes plásticas - ガラス繊維強化樹脂およびプラスチック部品 - 玻璃纤维和塑料部件

Cupolino Sport fumè. Perfettamente integrato nella linea della moto ripara efficacemente il pilota da aria ed intemperie. La pressione del vento diminuisce, aumentando il comfort di guida. Permette la copertura della strumentazione senza intaccare la linea della moto.

Smoked Sport Headlight Fairing. Perfectly integrated into the design of the motorcycle, it effectively protects the rider against air and weather. The wind pressure decreases, thus increasing riding comfort. It covers the instrumentation without affecting the bike's line.

Rauchfarbene Cockpitverkleidung Sport. Perfekt in die Linie des Motorrads integriert, schützt sie den Fahrer effizient vor den Auswirkungen der Luft und Witterungen. Durch den niedrigeren Fahrwinddruck wird ein erhöhter Fahrkomfort geboten. Ermöglicht den Schutz des Cockpits ohne die Linienführung des Motorrads zu beeinträchtigen.

Bulle Sport fumé. Parfaitement intégrée dans la ligne de la moto elle protège de manière efficace le pilote de l'air et des intempéries. La pression du vent diminue tout en augmentant le confort de conduite. Elle permet de couvrir l'instrumentation sans porter atteinte à ligne de la moto.

Cúpula Sport ahumada. Perfectamente integrada a la línea de la moto protege eficazmente al piloto de aire e intemperie. La presión del viento disminuye, aumentando el confort de la conducción. Permite la cobertura de los instrumentos sin alterar la línea de la moto.

Cúpula Sport fumê. Perfeitamente integrada no design da moto, protege o piloto contra o ar e o mau tempo. A pressão do vento diminui, aumentando o conforto durante a pilotagem. Permite a cobertura dos instrumentos sem prejudicar o design da moto.

スポーツモークヘッドライトフェアリング。バイクのボディラインに完璧に融合し、ライダーを風と天候から効果的に守ります。風圧を低減してより快適なライディングを実現します。バイクのラインを損ねることなく、計器類をカバーします。

烟灰色 Sport 整流罩。完美融合在摩托车的线条之中，有效保护驾驶员免受空气和天气的干扰。降低风压，同时增加驾驶舒适性。可以在不影响摩托车线条的情况下覆盖仪表。

E 97180741A

DIAVEL 1260, DIAVEL 1260 S



Materiali speciali - Special materials - Spezielles Material - Matériaux spéciaux - Materiales especiales - Materiais especiais - スペシャルマテリアル - 特殊材料

Cover frizione in alluminio dal pieno. Sviluppata in collaborazione con Rizoma, per offrire un'ottima protezione in caso di scivolata. L'anodizzazione di altissima qualità garantisce un'elevata resistenza e mantiene l'aspetto originale nel tempo. Il design esclusivo esalta la preziosa estetica della moto, donandole un look ancora più inconfondibile.

Billet aluminium clutch cover. Designed in collaboration with Rizoma to offer excellent protection in case of a slip. The very high quality anodising process ensures high resistance and that the original appearance is retained over time. The exclusive design enhances the precious look of the bike, lending it an even more unmistakable look.

Kupplungsdeckel aus Aluminium, aus dem Vollen gearbeitet. In Zusammenarbeit mit Rizoma entwickelt, um optimalen Schutz im Falle des Abrutschens zu bieten. Die hochwertige Eloxierung garantiert hohe Beständigkeit und den langen Erhalt des ursprünglichen Aussehens. Das exklusive Design hebt die hochwertige Ästhetik des Motorrads hervor und verleiht ihm einen noch einzigartigeren Look.

Cache embrayage en aluminium usiné dans la masse. Développée en collaboration avec Rizoma pour offrir une excellente protection en cas de chute. L'anodisation de très haute qualité assure une résistance maximale et permet de conserver l'aspect d'origine au fil du temps. Le design exclusif rehausse l'esthétique raffinée de la moto, lui conférant une allure encore plus reconnaissable.

Cover embrague de aluminio de pieza maciza. Desarrollada en colaboración con Rizoma, para ofrecer una óptima protección en caso de derrape. El anodizado de altísima calidad garantiza una elevada resistencia y mantiene el aspecto original a lo largo del tiempo. El diseño exclusivo resalta la preciosa estética de la motocicleta, confiriéndole un aspecto aún más inconfundible.

Tampa da embreagem em alumínio usinada em peça única. Desenvolvida em colaboração com a Rizoma, para oferecer uma excelente proteção em caso de derrapagem. O processo de anodização de alta qualidade garante alta resistência e mantém a aparência original ao longo do tempo. O design exclusivo ressalta o precioso design da moto, conferindo-lhe uma aparência ainda mais inconfundível.

ピレットアルミニウム製クラッチカバー Rizomaとの共同開発製品。転倒時には、高いプロテクション性能を発揮します。高品質アルマイト処理により、耐候性に極めて優れ、時間が経ってもその美しさは変わりません。専用設計により、バイクの類稀なる外観を引き立て、視線を奪うルックスに仕上げます。

铝坯加工而成的离合器盖。与 Rizoma 合作开发，打滑情况下提供优秀的保护。超高品质的阳极氧化保证了优秀的耐用性，使其可以长久保持原始外观。独特的设计强化了摩托车珍贵的美感，为其赋予了更加独特的外观。

A 97381111AA

DIAVEL 1260, DIAVEL 1260 S



Diavel



Cover pignone in alluminio dal pieno. L'inconfondibile design Ducati si unisce all'esperienza di Rizoma per dare vita a un prezioso accessorio, tutto made in Italy, dalla pregiata lavorazione e dall'anodizzazione di alta qualità, per mantenere l'aspetto originale nel tempo e offrire un'ottima protezione. Le linee decise e il gioco di chiaro-scuro di questo dettaglio unico donano al look muscoloso del Diavel un tocco di stile che non passerà inosservato.

Billet aluminium sprocket cover. The unmistakable Ducati design is combined with Rizoma's experience to create an invaluable accessory, completely made in Italy, characterised by high quality machining and anodising, so that it retains its original appearance over time and ensures excellent protection. The sharp lines and the light and shade effects of this unique detail lend Diavel's muscular look a stylish flair that will not go unnoticed.

Ritzelabdeckung aus Aluminium, aus dem Vollen gearbeitet. Das unverkennbare Ducati Design vereint mit der Erfahrung von Rizoma - ein wertvolles, vollkommen in Italien hergestelltes Zubehörteil mit edler Bearbeitung und hochwertiger Eloxierung, um das ursprüngliche Aussehen über die Zeit hinweg zu wahren und ausgezeichneten Schutz zu bieten. Die entschlossenen Linien und das „Hell-/Dunkel-Spiel dieses einzigartigen Zubehörs verleihen dem kraftvollen Design der Diavel einen Touch an Stil, der nicht zu übersehen ist.

Cache pignon en aluminium usiné dans la masse. Le design inimitable de Ducati s'allie à l'expérience de Rizoma pour créer un accessoire précieux, entièrement made in Italy, dont l'usinage raffiné et l'anodisation de haute qualité conservent l'aspect d'origine au fil du temps et assurent un maximum de protection. Les lignes épurées et le jeu de clair-obscur de ce détail unique confèrent à l'allure musclée du Diavel une touche de style qui ne manquera pas de captiver les regards.

Cover piñón realizado de aluminio de pieza maciza. El inconfundible diseño Ducati se une a la experiencia de Rizoma para crear un accesorio precioso, todo hecho en Italia, con una fina elaboración y un anodizado de alta calidad, para mantener su aspecto original a lo largo del tiempo y ofrecer una excelente protección. Las líneas definidas y el juego de claroscuros de este detalle único brindan al aspecto musculoso de la Diavel un toque de estilo que no pasará desapercibido.

Tampa de pinhão em alumínio usinada em peça única. O inconfundível design Ducati junta-se à experiência da Rizoma para criar um acessório inestimável, totalmente fabricado na Itália, de usinagem requintada e anodização de alta qualidade, para manter o aspecto original ao longo do tempo e oferecer uma ótima proteção. As linhas marcantes e os efeitos de luz e sombra desse detalhe único conferem ao visual robusto da Diavel um toque de estilo que não passará despercebido.

ピレットアルミニウム製フロントスプロケットカバー Ducati 独特のデザインと Rizoma の豊富な経験により、全てイタリアで生産される貴重なアクセサリです。高品質マシニングとアルマイト処理が施され、長期に渡る耐候性を保ちながら、秀でたプロテクション性能を発揮します。シャープなラインで陰影が表現されたユニークなデザインが、Diavel の逞しいシルエットに視線を惹きつけるテイストを与えます。

实心加工而成的铝制链轮盖。无与伦比的杜卡迪设计与 Rizoma 的丰富经验的结合诞生了这款珍贵的配件，全部为意大利制造，经过精细的加工和高品质的阳极氧化处理，使其具有持久的原始外观并提供优秀的保护。这一独特细节的锋利线条和深浅搭配为 Diavel 的肌肉感外观增添了一抹不可忽视的风格。

A 97381121AA

DIAVEL 1260, DIAVEL 1260 S



Cover per serbatoi fluidi freno e frizione. L'inconfondibile design Ducati si unisce all'esperienza di Rizoma per dare vita a un dettaglio unico, realizzato in alluminio con anodizzazione di alta qualità, per mantenere l'aspetto originale nel tempo. Le linee decise di questo accessorio arricchiscono ed esaltano il look muscoloso del Diavel.

Covers for brake and clutch fluid reservoirs. The unmistakable Ducati design is combined with Rizoma's experience to create a unique detail, made of high quality anodised aluminium, so that it retains its original appearance over time. The sharp lines of this accessory add to and enhance Diavel's muscular look.

Cover für Brems- und Kupplungsflüssigkeitsbehälter. Das unverkennbare Ducati Design vereint mit der Erfahrung von Rizoma - ein einzigartiges Zubehörteil aus Aluminium mit hochwertiger Eloxyerung, die das ursprüngliche Aussehen auch über die Zeit hinweg wahrt. Die entschlossenen Linien dieses Zubehörs bereichern und betonen den kraftvollen Look der Diavel.

Caches pour réservoirs de liquide de frein et d'embrayage. Le design inimitable de Ducati s'allie à l'expérience de Rizoma pour créer un détail unique qui, grâce à sa fabrication en aluminium anodisé de haute qualité, conserve son aspect d'origine au fil du temps. Les lignes épurées de cet accessoire rehaussent et exaltent l'allure musclée du Diavel.

Cover para depósitos líquido del freno y embrague. El inconfundible diseño Ducati se une a la experiencia de Rizoma para crear un detalle único, realizado de aluminio anodizado de alta calidad, para mantener su aspecto original a lo largo del tiempo. Las líneas definidas de este accesorio enriquecen y realzan el aspecto musculoso de la Diavel.

Tampas para os reservatórios dos fluidos de freio e de embreagem. O inconfundível design da Ducati junta-se à experiência da Rizoma para criar um detalhe único, feito em alumínio anodizado de alta qualidade, para manter o aspecto original ao longo do tempo. As linhas marcantes desse acessório enriquecem e ressaltam o visual robusto da Diavel.

ブレーキ/クラッチフルードタンクカバー Ducati 独特のデザインと Rizoma の豊富な経験がひとつになった他にはないディテールです。アルマイト処理が施された高品質アルミニウム製で、時間が経ってもその美しさは変わりません。アクセサリーのシャープなデザインが Diavel の逞しいルックスを際立たせます。

制动器与离合器油箱盖。杜卡迪无与伦比的设计与 Rizoma 的丰富经验相结合，诞生了这款高质量阳极氧化铝制成的独特配件，使其具有持久的原始外观。这款配件的锋利线条丰富并强化了 Diavel 的肌肉感外观。

A 96180751AA

DIAVEL 1260, DIAVEL 1260 S



Diavel



Tappo serbatoio in alluminio dal pieno. L'inconfondibile design Ducati si unisce all'esperienza di Rizoma per dare vita a un dettaglio unico, tutto made in Italy, che esalta l'estetica della moto. Realizzato in alluminio dal pieno, mantiene l'aspetto originale nel tempo grazie all'anodizzazione di alta qualità. Dotato di sistema anti-manomissione per garantire il massimo della sicurezza. L'apposita chiave fornita a corredo, che riproduce lo scudetto Ducati, rende il design di questo accessorio ancora più unico e il rifornimento molto più rapido, in un perfetto connubio tra funzionalità e stile.

Billet aluminium tank cap. The unmistakable Ducati design is combined with Rizoma's experience to create a unique detail, made entirely in Italy, which enhances the bike's aesthetics. Made from billet aluminium, it maintains its original appearance over time thanks to high quality anodising. Equipped with an anti-tamper system to guarantee maximum safety. The special key supplied, which reproduces the Ducati shield, makes this accessory stand out for its design and makes refuelling much faster, in a perfect combination of functionality and style.

Tankverschluss aus Aluminium, aus dem Vollen gearbeitet. Aus der Verbindung des unverkennbaren Ducati Designs und der Erfahrung von Rizoma ist ein einzigartiges Zubehörteil - vollkommen „made in Italy“ - entstanden, das die Ästhetik des Motorrads voll zur Geltung bringt. Aus Aluminium, das aus dem Vollen bearbeitet wurde. Die hochwertige Eloxierung sorgt dafür, dass er auch über die Zeit hinweg sein ursprüngliches Aussehen beibehält. Um maximale Sicherheit zu gewähren, ist er mit einer Aufbruchsicherung ausgestattet. Der mitgelieferte, spezifische Schlüssel mit dem Ducati-Emblem macht das Design dieses Zubehörs noch einzigartiger und ermöglicht ein viel schnelleres Tanken - eine perfekte Kombination von Zweckdienlichkeit und Stil.

Bouchon du réservoir en aluminium usiné dans la masse. Le design inimitable de Ducati s'allie à l'expérience de Rizoma pour créer un détail unique, entièrement made in Italy, qui rehausse l'esthétique de la moto. Fabriqué en aluminium usiné dans la masse, il conserve son aspect d'origine au fil du temps grâce au processus d'anodisation de haute qualité. Doté d'un système anti-vandalisme pour assurer une sécurité maximale. La clé spéciale fournie, qui reproduit l'écusson Ducati, lui confère un design encore plus reconnaissable et assure un ravitaillement beaucoup plus rapide, en conjuguant parfaitement la fonctionnalité avec le style.

Tapón depósito de aluminio de pieza maciza. El inconfundible diseño Ducati se une a la experiencia de Rizoma para dar vida a un detalle único, completamente Made in Italy, que resalta la estética de la moto. Realizado de aluminio de pieza maciza, mantiene el aspecto original a lo largo del tiempo gracias al anodizado de alta calidad. Dotado de sistema antimanipulación para garantizar la máxima seguridad. La llave específica suministrada, que reproduce el escudo Ducati, brinda al diseño de este accesorio un estilo aún más exclusivo y permite un abastecimiento mucho más rápido, en una perfecta combinación de funcionalidad y estilo.

Tampa de tanque em alumínio usinada em peça única. O design inconfundível da Ducati é combinado com a experiência da Rizoma para criar um detalhe único, feito inteiramente na Itália, ressaltando a estética da moto. Feito em alumínio, mantém a sua aparência original ao longo do tempo graças à anodização de alta qualidade. Equipado com um sistema anti-violação para garantir a máxima segurança. A chave específica fornecida, que reproduz o escudo Ducati, faz com que este acessório se destaque por seu design e torne o reabastecimento muito mais rápido, em uma combinação perfeita de funcionalidade e estilo.

ビレットアルミニウム製フィルタープラグ。Ducati 独特のデザインと Rizoma の豊富な経験により、イタリアで生産される全てのディテールは、バイクの美しさを際立たせます。ビレットアルミニウム製。高品質アルマイト処理が施され、長期の耐候性を維持します。いたづらを抑止するセキュリティシステムを備えます。付属キーには Ducati シールドロゴがあしらわれ、給油を手早く済ます機能性とスタイリッシュさを兼ね備えたアクセサリです。

实心加工而成的铝制油箱盖。杜卡迪无与伦比的设计与 Rizoma 的丰富经验相结合，诞生了这一纯意大利制造的独特细节，突显了摩托车的美感。采用铝坯加工而成，由于采用高质量的阳极氧化，使其具有持久的原始外观。配备了防篡改系统，可以确保最大的安全性。随车配备的专用钥匙上再现了杜卡迪盾徽，让这一配件的设计更加独特、加油更加快速，是性能与风格的完美结合。





DUCATI
by
Rizoma

Tappi telaio in alluminio dal pieno. L'inconfondibile design Ducati si unisce all'esperienza di Rizoma per dare vita a un accessorio, 100% made in Italy, che si sposa perfettamente con la linea muscolosa della moto e arricchisce il telaio a traliccio, diventandone l'elemento distintivo. L'anodizzazione di alta qualità e la minuziosa lavorazione mantengono l'aspetto originale nel tempo e impreziosiscono lo stile deciso e ricercato del Diavel.

Billet aluminium frame plugs. The unmistakable Ducati design is combined with Rizoma's experience to create an accessory, completely made in Italy, that fits in perfectly with the muscular bike's line and enhances the trellis frame thereby becoming its distinctive feature. The high-quality anodising and the meticulous machining maintain the original appearance over time and embellish Diavel's strong and refined style.

Rahmenverschlussstopfen aus Aluminium, aus dem Vollen gearbeitet. Das unverkennbare Ducati Design vereint sich mit der Erfahrung von Rizoma und bringt ein zu 100% in Italien hergestelltes Zubehör hervor, das perfekt in die kraftvolle Linienführung dieses Motorbikes passt, den Gitterrohrrahmen bereichert und sein kennzeichnendes Element wird. Die hochwertige Elo-lierung und die akribische Bearbeitung sorgen für die Beibehaltung des ursprünglichen Aussehens über die Zeit hinweg und werten den entschlossenen, ausge-suchten Stil der Diavel weiter auf.

Bouchons du cadre en aluminium usiné dans la masse. Le design inimitable de Ducati s'allie à l'expérience de Rizoma pour créer un accessoire unique, 100% made in Italy, qui se marie parfaitement avec les lignes musclées de la moto et qui exalte le cadre en treillis, qui devient ainsi son trait distinctif. L'anodisation de haute qualité et l'usinage soigné assurent la conservation de l'aspect d'origine au fil du temps et rehaussent le style audacieux et raffiné du Diavel.

Tapones del bastidor de aluminio de pieza maciza. El inconfundible diseño Ducati se une a la experiencia de Rizoma para dar vida a un accesorio completamente Made in Italy, que se adapta perfectamente a la línea muscosa de la moto y enriquece el bastidor tubular, convirtiéndose en su elemento distintivo. El anodizado de alta calidad y la elaboración meticulosa mantienen el aspecto original a lo largo del tiempo y embellecen el estilo seguro y refinado de la Diavel.

Tampas de chassi em alumínio trabalhadas em peça única. O design inconfundível da Ducati é combinado com a experiência da Rizoma para criar um acessório, 100% fabricado na Itália, que integra-se perfeitamente à linha robusta da moto e melhora o chassi de treliça, tornando-se o seu elemento característico. A anodização de alta qualidade e a usinagem meticulosa mantêm o aspecto original ao longo do tempo e aprimoram o estilo marcante e requintado da Diavel.

ピレットアルミニウム製フレームプラグ Ducati 独特のデザインと Rizoma の豊富な経験がひとつになった 100% MADE IN ITALY のアクセサリです。バイクの美しいデザインに完璧に溶け込み、トレリスフレームに輝きを与える特別なエレメントです。緻密なマシニング加工と高品質アルマイト処理により、時間が経ってもその美しさは変わらず、Diavel の力強く洗練されたスタイリングを際立たせます。

实坯加工而成的铝制车架盖。杜卡迪无与伦比的设计与 Rizoma 的丰富经验相结合，诞生了这一独特细节，100% 意大利制造，与摩托车的肌肉感线条完美结合并丰富了格子结构车架，使其成为了一个标志性的元素。高品质的阳极氧化和精细的工艺可以长久保持原始外观，并修饰了 Diavel 尖锐精致的风格。

A 97381101AA

DIAVEL 1260, DIAVEL 1260 S



Diavel

Contrappesi manubrio in alluminio dal pieno. Pregiati componenti, rifiniti con eleganza, migliorano l'estetica della moto. Prodotti in collaborazione con Rizoma.

Billet aluminium handlebar balancing weights. Precious components, elegantly finished, that improve the look of the bike. Manufactured in partnership with Rizoma.

Lenker-Gegengewichte aus Aluminium, aus dem Vollen gearbeitet. Hochwertige, elegant verarbeitete Komponenten, die die Ästhetik des Motorrads aufwerten. Hergestellt in Zusammenarbeit mit Rizoma.

Contrepoids guidon en aluminium usiné dans la masse. Composants précieux, finis avec élégance, ils améliorent l'esthétique de la moto. Produits en collaboration avec Rizoma.

Contrapesos manillar de aluminio de pieza plena. Componentes de alta calidad, con acabado elegante, mejoran la estética de la moto. Producidos en colaboración con Rizoma.

Contrapesos para guidão em alumínio trabalhados em peça única. Componentes refinados, elegantemente acabados, melhoram a estética da moto. Produzidos em colaboração com Rizoma.

ビレットアルミニウム製ハンドルバー用カウンターウェイト。上品に仕上がった高級感ある部品、バイクの外観をいっそう引き立てます。Rizoma 社との共同開発。

铝制车握把配重。精美的部件，优雅完美，优化了摩托车的美观性。与 Rizoma 合作生产。

A **97380951AA**
A **97380951AB**

DIAVEL 1260, DIAVEL 1260 S



Diavel



Specchio retrovisore destro in alluminio. Con il suo design unico, permette il minimo impatto aerodinamico donando un tocco di stile inconfondibile alla moto. Sviluppato in collaborazione con Rizoma.

RH aluminium rear-view mirror. With its unique design, it has a minimal aerodynamic impact while adding a touch of unmistakable style to the bike. Developed in partnership with Rizoma.

Rückspiegel rechts aus Aluminium. Dank dem einzigartigen Design ist die aerodynamische Auswirkung minimal und er verleiht dem Motorrad einen unverkennbaren Stil. In Zusammenarbeit mit Rizoma entwickelt.

Rétroviseur droit en aluminium. Avec son design unique, il permet un impact aérodynamique minimal, en donnant une touche de style incomparable à la moto. Développé en collaboration avec Rizoma.

Espejo retrovisor derecho de aluminio. Con su diseño único, permite el mínimo impacto aerodinámico dando un toque de estilo inconfundible a la moto. Desarrollado en colaboración con Rizoma.

Espelho retrovisor direito em alumínio. Com o seu design único, permite o mínimo impacto aerodinâmico dando um toque de estilo inconfundível à moto. Desenvolvido em colaboração com Rizoma.

アルミニウム製右リアビューミラー。ユニークなデザインでエアロダイナミクスに与える影響を抑えながらも、他にはないテイストのスタイルを実現しています。Rizoma 社との共同開発。

铝制右侧后视镜。采用独特设计，可将空气动力学影响降到最低，为摩托车增添一抹无可挑剔的风格。与 Rizoma 合作开发。



Da montare in abbinamento con [codice] 96880552A.
Must be installed with [p/n] 96880552A.
Zur Montage in Verbindung mit [Art.-Nr.] 96880552A.
À installer en combinaison avec [référence] 96880552A.
Para montar combinada con [código] 96880552A.
A ser montada com [código] 96880552A.
組み合わせて使用する部品[部品コード] 96880552A.
结合 [代码] 安装 96880552A.



DIAVEL 1260, DIAVEL 1260 S



Specchio retrovisore sinistro in alluminio. Con il suo design unico, permette il minimo impatto aerodinamico donando un tocco di stile inconfondibile alla moto. Sviluppato in collaborazione con Rizoma.

LH aluminium rear-view mirror. With its unique design, it has a minimal aerodynamic impact while adding a touch of unmistakable style to the bike. Developed in partnership with Rizoma.

Rückspiegel links aus Aluminium. Dank dem einzigartigen Design ist die aerodynamische Auswirkung minimal und er verleiht dem Motorrad einen unverkennbaren Stil. In Zusammenarbeit mit Rizoma entwickelt.

Rétroviseur gauche en aluminium. Avec son design unique, il permet un impact aérodynamique minimal, en donnant une touche de style incomparable à la moto. Développé en collaboration avec Rizoma.

Espejo retrovisor izquierdo de aluminio. Con su diseño único, permite el mínimo impacto aerodinámico dando un toque de estilo inconfundible a la moto. Desarrollado en colaboración con Rizoma.

Espelho retrovisor esquerdo em alumínio. Com o seu design único, permite o mínimo impacto aerodinâmico dando um toque de estilo inconfundível à moto. Desenvolvido em colaboração com Rizoma.

アルミニウム製左リアビューミラー。ユニークなデザインでエアロダイナミクスに与える影響を抑えながらも、他にはないテイストのスタイルを実現しています。Rizoma 社との共同開発。

铝制左侧后视镜。采用独特设计，可将空气动力学影响降到最低，为摩托车增添一抹无可挑剔的风格。与 Rizoma 合作开发。



Da montare in abbinamento con [codice] 96880552A.
Must be installed with [p/n] 96880552A.
Zur Montage in Verbindung mit [Art.-Nr.] 96880552A.
À installer en combinaison avec [référence] 96880552A.
Para montar combinada con [código] 96880552A.
A ser montada com [código] 96880552A.
組み合わせて使用する部品[部品コード] 96880552A.
结合 [代码] 安装 96880552A.



DIAVEL 1260, DIAVEL 1260 S



Set di 2 adattatori per specchi retrovisori. L'inconfondibile design Ducati si unisce all'esperienza di Rizoma in un accessorio per il montaggio degli specchi retrovisori. Realizzato in alluminio, mantiene l'aspetto originale nel tempo grazie all'anodizzazione di alta qualità.

Set of 2 adapters for rear-view mirrors. The unmistakable Ducati design is combined with Rizoma's experience into an accessory for installing the rear-view mirrors. Made from aluminium, it maintains its original appearance over time thanks to high quality anodising.

Satz 2 Adapter für die Rückspiegel. Bei diesem Zubehör für die Rückspiegelmontage kommen das unverkennbare Ducati Design und die Erfahrung von Rizoma auf einen Nenner. Aus Aluminium mit hochwertiger Eloxierung, behält es sein ursprüngliches Aussehen für lange Zeit bei.

Jeu de 2 adaptateurs pour rétroviseurs. Le design inimitable de Ducati s'allie à l'expérience de Rizoma dans la création d'un accessoire pour le montage des rétroviseurs. Fabriqué en aluminium, il conserve son aspect d'origine au fil du temps grâce au processus d'anodisation de haute qualité.

Set de 2 adaptadores para espejos retrovisores. El inconfundible diseño de Ducati se combina con la experiencia de Rizoma en un accesorio para el montaje de los espejos retrovisores. Realizado de aluminio, mantiene el aspecto original a lo largo del tiempo gracias al anodizado de alta calidad.

Conjunto de 2 adaptadores para espelhos retrovisores. O design inconfundível da Ducati é combinado com a experiência da Rizoma em um acessório para a instalação dos espelhos retrovisores. Feito em alumínio, mantém a sua aparência original ao longo do tempo graças à anodização de alta qualidade.

リアビューミラー用アダプター 2 個セット リアビューミラー取り付け用アクセサリにも、Ducati 独特のデザインと Rizoma の豊富な経験が生かされています。アルミニウム素材に高品質アルマイト処理が施され、時間が経ってもその美しさは変わりません。

2 个后视镜适配器套装。无与伦比的杜卡迪设计与 Rizoma 的丰富经验在这款后视镜安装配件上相结合。采用铝金属制成，由于采用高质量的阳极氧化，使其具有持久的原始外观。



A 96880552A

DIAVEL 1260, DIAVEL 1260 S



Da montare in abbinamento con [codice] 96880531AA, 96880531AB, 96880541AA, 96880541AB, 96880701AA, 96880701AB, 96880711AA, 96880711AB.

Must be installed with [p/n] 96880531AA, 96880531AB, 96880541AA, 96880541AB, 96880701AA, 96880701AB, 96880711AA, 96880711AB.

Zur Montage in Verbindung mit [Art.-Nr.] 96880531AA, 96880531AB, 96880541AA, 96880541AB, 96880701AA, 96880701AB, 96880711AA, 96880711AB.

À installer en combinaison avec [référence] 96880531AA, 96880531AB, 96880541AA, 96880541AB, 96880701AA, 96880701AB, 96880711AA, 96880711AB.

Para montar combinada con [código] 96880531AA, 96880531AB, 96880541AA, 96880541AB, 96880701AA, 96880701AB, 96880711AA, 96880711AB.

A ser montada com [código] 96880531AA, 96880531AB, 96880541AA, 96880541AB, 96880701AA, 96880701AB, 96880711AA, 96880711AB.

組み合わせて使用する部品(部品コード) 96880531AA, 96880531AB, 96880541AA, 96880541AB, 96880701AA, 96880701AB, 96880711AA, 96880711AB.

结合 [代码] 安装 96880531AA, 96880531AB, 96880541AA, 96880541AB, 96880701AA, 96880701AB, 96880711AA, 96880711AB.

Specchio retrovisore destro in alluminio. Realizzato con lavorazione 3D, garantisce massima stabilità, grazie alla linea aerodinamica. Design accattivante che migliora l'estetica della moto. Prodotto in collaborazione con Rizoma.

RH aluminium rear-view mirror. Made with 3D machining, maximum stability is guaranteed thanks to its aerodynamic profile. Attractive design that improves the look of the bike. Manufactured in partnership with Rizoma.

Rückspiegel rechts aus Aluminium. Mit 3D-Bearbeitung gefertigt, gewährleistet er, dank der aerodynamischen Linienführung, maximale Stabilität. Ansprechendes Design - ein ästhetischer Pluspunkt für das Motorrad. Hergestellt in Zusammenarbeit mit Rizoma.

Rétroviseur droit en aluminium. Réalisé avec usinage 3D, il garantit la stabilité maximale, grâce à la ligne aérodynamique. Design captivant qui améliore l'esthétique de la moto. Produit en collaboration avec Rizoma.

Espejo retrovisor derecho de aluminio. Realizado con elaboración 3D, garantiza máxima estabilidad, gracias a la línea aerodinámica. Diseño atractivo que mejora la estética de la moto. Producido en colaboración con Rizoma.

Espelho retrovisor direito em alumínio. Realizado com usinagem 3D, assegura máxima estabilidade graças à linha aerodinâmica. Design fascinante que melhora a estética da moto. Produzido em colaboração com Rizoma.

アルミニウム製右リアビューミラー。3D加工によるエアロダイナミックなデザインで最大の安定性を確保しました。魅力的なデザインはバイクの外観を美しくみせてくれます。Rizoma 社との共同開発。

铝制右侧后视镜。采用 3D 处理技术制造，通过空气动力学线条确保最大的稳定性。优化了摩托车美观度的具有吸引力的设计。与 Rizoma 合作生产。



Da montare in abbinamento con [codice] 96880552A. Must be installed with [p/n] 96880552A. Zur Montage in Verbindung mit [Art.-Nr.] 96880552A. À installer en combinaison avec [référence] 96880552A. Para montar combinada con [código] 96880552A. A ser montada com [código] 96880552A. 組み合わせて使用する部品(部品コード) 96880552A. 结合 [代码] 安装 96880552A.

OK A 96880531AA **OK A** 96880531AB

DIAVEL 1260, DIAVEL 1260 S



Specchio retrovisore sinistro in alluminio. Realizzato con lavorazione 3D, garantisce massima stabilità, grazie alla linea aerodinamica. Design accattivante che migliora l'estetica della moto. Prodotto in collaborazione con Rizoma.

LH aluminium rear-view mirror. Made with 3D machining, maximum stability is guaranteed thanks to its aerodynamic profile. Attractive design that improves the look of the bike. Manufactured in partnership with Rizoma.

Rückspiegel links aus Aluminium. Mit 3D-Bearbeitung gefertigt, gewährleistet er, dank der aerodynamischen Linienführung, maximale Stabilität. Ansprechendes Design - ein ästhetischer Pluspunkt für das Motorrad. Hergestellt in Zusammenarbeit mit Rizoma.

Rétroviseur gauche en aluminium. Réalisé avec usinage 3D, il garantit la stabilité maximale, grâce à la ligne aérodynamique. Design captivant qui améliore l'esthétique de la moto. Produit en collaboration avec Rizoma.

Espejo retrovisor izquierdo de aluminio. Realizado con elaboración 3D, garantiza máxima estabilidad, gracias a la línea aerodinámica. Diseño atractivo que mejora la estética de la moto. Producido en colaboración con Rizoma.

Espelho retrovisor esquerdo em alumínio. Realizado com usinagem 3D, assegura máxima estabilidade graças à linha aerodinâmica. Design fascinante que melhora a estética da moto. Produzido em colaboração com Rizoma.

アルミニウム製左リアビューミラー。3D加工によるエアロダイナミックなデザインで最大の安定性を確保しました。魅力的なデザインはバイクの外観を美しくみせてくれます。Rizoma 社との共同開発。

铝制左侧后视镜。采用 3D 处理技术制造，通过空气动力学线条确保最大的稳定性。优化了摩托车美观度的具有吸引力的设计。与 Rizoma 合作生产。



Da montare in abbinamento con [codice] 96880552A.
Must be installed with [p/n] 96880552A.
Zur Montage in Verbindung mit [Art.-Nr.] 96880552A.
À installer en combinaison avec [référence] 96880552A.
Para montar combinada con [código] 96880552A.
A ser montada com [código] 96880552A.
組み合わせて使用する部品[部品コード] 96880552A.
结合 [代码] 安装 96880552A.



DIAVEL 1260, DIAVEL 1260 S





Specchio retrovisore sinistro in alluminio. Accessorio omologato per la circolazione su strada. L'anodizzazione di alta qualità mantiene l'aspetto originale nel tempo. Le linee decise e il design ricco di stile impreziosiscono il carattere forte e muscoloso del Diavel.

LH aluminium rear-view mirror. Accessory approved for road use. The high quality anodising process ensures the original appearance is retained over time. The sharp lines and the stylish design enhance Diavel's strong and muscular character.

Rückspiegel links aus Aluminium. Für den Straßenverkehr zugelassenes Zubehör. Die hochwertige Eloxierung sorgt für den langen Erhalt des ursprünglichen Aussehens. Die entschlossenen Linien und das besonders stylische Design werten den starken, kraftvollen Charakter der Diavel weiter auf.

Rétroviseur gauche en aluminium. Accessoire homologué pour la circulation routière. L'anodisation de haute qualité permet de conserver l'aspect d'origine au fil du temps. Les lignes épurées et le design élégant rehaussent le caractère fort et musclé du Diavel.

Espejo retrovisor izquierdo de aluminio. Accessorio homologado para la circulación en carretera. El anodizado de alta calidad mantiene el aspecto original a lo largo del tiempo. Las líneas definidas y el diseño refinado embellecen el carácter fuerte y musculoso de la Diavel.

Espelho retrovisor esquerdo em alumínio. Acessório homologado para a circulação em estrada. O processo de anodização de alta qualidade mantém o aspecto original ao longo do tempo. As linhas marcantes e o design elegante reforçam o caráter forte e robusto da Diavel.

アルミニウム製左リアビューミラー。保安基準適合品です。高品質アルマイト処理が施され、時間が経ってもその美しさは変わりません。シャープなラインとスタイリッシュなデザインで、Diavelの力強く逞しい特性をより美しく魅せます。

铝制左侧后视镜。配件已通过道路交通认证。高品质的阳极氧化使其可以长久保持原始外观。锋利的线条和设计感丰富的风格丰富了 Diavel 强壮和肌肉感的外观。



OK A 96880791AA
OK A 96820071A

DIAVEL 1260, DIAVEL 1260 S



Specchio retrovisore destro in alluminio. Accessorio omologato per la circolazione su strada. L'anodizzazione di alta qualità mantiene l'aspetto originale nel tempo. Le linee decise e il design ricco di stile impreziosiscono il carattere forte e muscoloso del Diavel.

RH aluminium rear-view mirror. Accessory approved for road use. The high quality anodising process ensures the original appearance is retained over time. The sharp lines and the stylish design enhance Diavel's strong and muscular character.

Rückspiegel rechts aus Aluminium. Für den Straßenverkehr zugelassenes Zubehör. Die hochwertige Eloxierung sorgt für den langen Erhalt des ursprünglichen Aussehens. Die entschlossenen Linien und das besonders stylische Design werten den starken, kraftvollen Charakter der Diavel weiter auf.

Rétroviseur droit en aluminium. Accessoire homologué pour la circulation routière. L'anodisation de haute qualité permet de conserver l'aspect d'origine au fil du temps. Les lignes épurées et le design élégant rehaussent le caractère fort et musclé du Diavel.

Espejo retrovisor derecho de aluminio. Accessorio homologado para la circulación en carretera. El anodizado de alta calidad mantiene el aspecto original a lo largo del tiempo. Las líneas definidas y el diseño refinado embellecen el carácter fuerte y musculoso de la Diavel.

Espelho retrovisor direito em alumínio. Acessório homologado para a circulação em estrada. O processo de anodização de alta qualidade mantém o aspecto original ao longo do tempo. As linhas marcantes e o design elegante reforçam o caráter forte e robusto da Diavel.

アルミニウム製右リアビューミラー。保安基準適合品です。高品質アルマイト処理が施され、時間が経ってもその美しさは変わりません。シャープなラインとスタイリッシュなデザインで、Diavelの力強く逞しい特性をより美しく魅せます。

铝制右侧后视镜。配件已通过道路交通认证。高品质的阳极氧化使其可以长久保持原始外观。锋利的线条和设计感丰富的风格丰富了 Diavel 强壮和肌肉感的外观。



OK A 96880781AA
OK A 96820061A

DIAVEL 1260, DIAVEL 1260 S



Ciclistica e impianti frenanti - Chassis and brake systems - Fahrwerk und Bremsanlagen - Partie-cycle et systèmes de freinage - Bastidor y sistemas de frenos - Ciclística e sistemas de frenagem - 車体およびブレーキシステム - 骑行与制动系统

Leva freno. Realizzata con lavorazione 3D e caratterizzata da una linea tipicamente sportiva. Regolabile e snodata, per ridurre la possibilità di rottura. La leggerezza ed aerodinamicità, unite ad un elevato grip, forniscono un alto livello di performance. Sviluppata in collaborazione con Rizoma.

Brake lever. Made with 3D machining and featuring a sporty line. Adjustable and articulated to reduce the possibility of breakage. Lightness and aerodynamics coupled with excellent grip provide a high level of performance. Developed in partnership with Rizoma.

Bremshebel. Mit 3D-Bearbeitung gefertigt und durch eine typisch sportliche Linie geprägt. Mit Gelenk und einstellbar - für eine geringere Bruchgefahr. Die Faktoren Leichtigkeit und Aerodynamik verbunden mit einem höheren Grip bieten ein hohes Niveau an Performance. In Zusammenarbeit mit Rizoma entwickelt.

Levier de frein. Réalisé avec usinage 3D et caractérisé par une ligne typiquement sportive. Réglable et articulé, pour réduire la possibilité de rupture. La légèreté et l'aérodynamisme, unis à un grip élevé, fournissent un haut niveau de performance. Développé en collaboration avec Rizoma.

Leva freno. Realizada con elaboración 3D y caracterizada por una línea típicamente deportiva. Regulable y articulada, para reducir la posibilidad de rotura. La ligereza y aerodinámica, unidas a una elevada adherencia, brindan un alto nivel de prestaciones. Desarrollada en colaboración con Rizoma.

Leva frizione. Realizzata con lavorazione 3D e caratterizzata da una linea tipicamente sportiva. Regolabile e snodata, per ridurre la possibilità di rottura. La leggerezza ed aerodinamicità, unite ad un elevato grip, forniscono un alto livello di performance. Sviluppata in collaborazione con Rizoma.

Clutch lever. Made with 3D machining and featuring a sporty line. Adjustable and articulated to reduce the possibility of breakage. Lightness and aerodynamics coupled with excellent grip provide a high level of performance. Developed in partnership with Rizoma.

Kupplungshebel. Mit 3D-Bearbeitung gefertigt und durch eine typisch sportliche Linie geprägt. Mit Gelenk und einstellbar - für eine geringere Bruchgefahr. Die Faktoren Leichtigkeit und Aerodynamik verbunden mit einem höheren Grip bieten ein hohes Niveau an Performance. In Zusammenarbeit mit Rizoma entwickelt.

Levier d'embrayage. Réalisé avec usinage 3D et caractérisé par une ligne typiquement sportive. Réglable et articulé, pour réduire la possibilité de rupture. La légèreté et l'aérodynamisme, unis à un grip élevé, fournissent un haut niveau de performance. Développé en collaboration avec Rizoma.

Leva embrague. Realizada con elaboración 3D y caracterizada por una línea típicamente deportiva. Regulable y articulada, para reducir la posibilidad de rotura. La ligereza y aerodinámica, unidas a una elevada adherencia, brindan un alto nivel de prestaciones. Desarrollada en colaboración con Rizoma.

Alavanca da embreagem. Realizada com usinagem 3D e caracterizada por uma linha tipicamente esportiva. Ajustável e articulada, para reduzir a possibilidade de ruptura. A leveza e o aerodinamismo, acompanhados de uma elevada aderência, fornecem um alto nível de desempenho. Desenvolvida em colaboração com Rizoma.

クラッチレバー。3D加工によるスポーティなエアロダイナミックデザインが特徴。破損しにくい調節可能な可倒式です。軽く、エアロダイナミクスとグリップ力に優れた高性能。Rizoma 社との共同開発。

Alavanca de freio. Realizada com usinagem 3D e caracterizada por uma linha tipicamente esportiva. Ajustável e articulada, para reduzir a possibilidade de ruptura. A leveza e o aerodinamismo, acompanhados de uma elevada aderência, fornecem um alto nível de desempenho. Desenvolvida em colaboração com Rizoma.

ブレーキレバー。3D加工によるスポーティなエアロダイナミックデザインが特徴。破損しにくい調節可能な可倒式です。軽く、エアロダイナミクスとグリップ力に優れた高性能。Rizoma 社との共同開発。

制动杆。经 3D 加工制成，具有典型的运动线条。采用铰接且可调节，可以减少断裂的可能性。高抓地力下的轻便和空气动力学，提供了高水平的性能。与 Rizoma 合作开发。

离合杆。经 3D 加工制成，具有典型的运动线条。采用铰接且可调节，可以减少断裂的可能性。高抓地力下的轻便和空气动力学，提供了高水平的性能。与 Rizoma 合作开发。

A ■ 96180781AA

DIAVEL 1260, DIAVEL 1260 S



A ■ 96180791AA

DIAVEL 1260, DIAVEL 1260 S



Slider forcella anteriore. L'inconfondibile design Ducati si unisce all'esperienza di Rizoma per dare vita a un prezioso accessorio, realizzato in alluminio anodizzato di alta qualità, che protegge la forcella in caso di caduta. La pregiata lavorazione a macchina aggiunge un tocco di stile che arricchisce l'avantreno della moto.

Front fork slider. The unmistakable Ducati design is combined with Rizoma's experience to create an invaluable accessory, made of high quality anodised aluminium, which protects the fork in the event of a fall. The high-quality machining adds a touch of style that enriches the front end of the bike.

Slider für Vorderradgabel. Aus der Verbindung des unverkennbaren Ducati Designs mit der Erfahrung von Rizoma ist ein edles Zubehörteil aus hochwertigem, eloxiertem Aluminium entstanden, das die Gabel bei einem Sturz schützt. Die hochwertige maschinelle Bearbeitung fügt einen Touch Stil hinzu, der den Vorderradaufbau des Motorrads aufwertet.

Slider fourche avant. Le design inimitable de Ducati s'allie à l'expérience de Rizoma pour créer un accessoire précieux, en aluminium anodisé de haute qualité, qui protège la fourche en cas de chute. L'usinage CNC exclusif ajoute une touche de style qui exalte le train avant de la moto.

Slider horquilla delantera. El inconfundible diseño Ducati se une a la experiencia de Rizoma para dar vida a un elegante accesorio, realizado de aluminio anodizado de alta calidad, que protege la horquilla en caso de caída. La refinada elaboración mecanizada añade un toque de estilo que completa el tren delantero de la moto.

Slider de garfo dianteiro. O inconfundível design da Ducati junta-se à experiência da Rizoma para criar um precioso acessório, feito em alumínio anodizado de alta qualidade, que protege o garfo em caso de queda. A usinagem de alta qualidade acrescenta um toque de estilo que enriquece o trem dianteiro da moto.

フロントフォークスライダー Ducati 独特のデザインと Rizoma の豊富な経験がひとつになったアクセサリです。アルマイト処理が施された高品質アルミニウム製で転倒時にフォークをしっかり守ります。高品質なマシニング加工が施され、スタイリッシュなテイストによりバイクのフロントをより美しく魅せます。

前叉滑块。杜卡迪无与伦比的设计与 Rizoma 的丰富经验相结合，诞生了这款高质量阳极氧化铝制成的珍贵配件，在跌倒的情况下可以为前叉提供保护。精细的机器加工为其增添了一抹韵味，丰富了摩托车的前转向架。

A 97380911A

DIAVEL 1260, DIAVEL 1260 S



Cerchi in alluminio forgiato. Dal design ultramoderno, sapientemente rifiniti. Il processo di forgiatura dona leggerezza ed agilità a forme scultoree e muscolari. Misura standard: 3,50"x17"/8,00"x17".

Forged aluminium rims. Boasting a cutting-edge design and wonderful finishing. The forging process lends lightness and nimbleness to clear-cut and muscular shapes. Standard sizes: 3,50"x17"/8,00"x17".

Aluminium-Schmiedefelgen. Im ultramodernem Design und mit meisterhaftem Finish. Im Schmiedeverfahren erhalten sie Ihre in skulpturhafte und muskulöse Formen gepackte Leichtigkeit und Beweglichkeit. Standardgrößen: 3,50"x17"/8,00"x17".

Jantes en aluminium forgé. Au design super moderne, avec finitions soignées. Le processus de forgeage confère légèreté et agilité aux formes sculptées et musclées. Dimensions standard : 3,50"x17"/8,00"x17".

Llantas de aluminio forjado. De diseño ultramoderno, con finas terminaciones. El proceso de forjado otorga ligereza y agilidad a las formas esculturales y musculosas. Medidas estándar: 3,50"x17"/8,00"x17".

Rodas de alumínio forjado. De design ultramoderno, sabiamente acabados. O processo de forjamento confere leveza e agilidade à formas esculpidas. Medidas padrão: 3,50"x17"/8,00"x17".

鍛造アルミニウム製ホイールリム ウルトラモダンなデザインで精巧に仕上げられています。鍛造行程で生み出される力強く美しいフォルムに軽さととのびやかさを表現します。標準サイズ: 3,50"x17"/8,00"x17".

鍛造铝制轮辋。超现代的设计，完美精妙。锻造工艺为其赋予了雕塑般肌肉形状下的轻盈和敏捷。标准尺寸: 3.50"x17"/8.00"x17".

96380121AA

DIAVEL 1260, DIAVEL 1260 S



Componenti elettrici ed elettronici - Electric and electronic components - Elektrische und elektronische Komponenten - Composants électriques et électroniques - Componentes eléctricos y electrónicos - Componentes elétricos e eletrônicos - 電子部品と電子機器 - 电气与电子部件

Kit antifurto. Accessorio dotato di sensori di movimento, antimanomissione e sollevamento. Coniuga efficacia e praticità grazie alla sirena integrata e all'attivazione con telecomando.

Anti-theft kit. Accessory equipped with motion, tamper and lift sensors. It combines efficiency and practicality thanks to the integrated siren and remote control activation.

Kit Diebstahlsicherung. Zubehör mit Bewegungs-, Manipulations- und Hebesensoren. Sie verbindet Effizienz und Zweckmäßigkeit dank der integrierten Sirene und der Fernauslösung.

Kit antivol. Accessoire doté de capteurs de mouvement, anti-vandalisme et levage. Le mariage parfait entre efficacité et praticité grâce à la sirène intégrée et à l'activation par télécommande.

Kit antirrobo. Accesorio dotado de sensores de movimiento, antimanipulación y elevación. Combina eficacia y practicidad gracias a la sirena integrada y a la activación con mando a distancia.

Conjunto de antifurto. Acessório dotado de sensores de movimento, antiavaliação e elevação. Une eficácia e praticidade graças à sirena integrada e à ativação por meio de controle remoto.

盜難防止キット。モーションセンサー、いたずら防止センサー、リフティング感知センサーを備えています。サイレン内蔵でリモコン操作が可能な、実用性に優れた効果的なアクセサリです。

防盗套件。配件配备了运动、防篡改和升降传感器。由于具有集成报警器和遥控激活功能，该配件同时具备了有效性和实用性。



Da montare in abbinamento con [codice] 96680891B.
Must be installed with [p/n] 96680891B.
Zur Montage in Verbindung mit [Art.-Nr.] 96680891B.
À installer en combinaison avec [référence] 96680891B.
Para montar combinada con [código] 96680891B.
A ser montada com [código] 96680891B.
組み合わせて使用する部品[部品コード] 96680891B。
结合 [代码] 安装 96680891B。

Il set include anche i relativi telecomandi.
The set includes also the relevant remote controls.
Im Satz sind auch die entsprechenden Fernbedienungen enthalten.
Le kit inclut également les télécommandes relatives.
El kit incluye también los controles remotos correspondientes.
O jogo também inclui os relativos controles remotos.
セットには対応するリモコンも含まれています。
套件中也包含相关遥控器。

JPN 96681181AA

DIAVEL 1260, DIAVEL 1260 S



Set montaggio antifurto. Pratico set necessario per il montaggio dell'antifurto.

Anti-theft system installation set. Practical set required to install the anti-theft system.

Montagesatz Diebstahlsicherung. Praktischer Montagesatz für Diebstahlsicherung.

Kit montage antivol. Kit pratique pour le montage de l'antivol.

Kit montaje antirrobo. Práctico kit necesario para el montaje del antirrobo.

Jogo para a montagem do dispositivo antirrobo. Prático jogo necessário para a montagem do dispositivo antirrobo.

盜難防止装置取り付け用セット。盜難防止装置を取り付けるために必須のセットです。

防盗系统安装套件。防盗系统安装所必须的实用套件。



Da montare in abbinamento con [codice] 96681181AA.
Must be installed with [p/n] 96681181AA.
Zur Montage in Verbindung mit [Art.-Nr.] 96681181AA.
À installer en combinaison avec [référence] 96681181AA.
Para montar combinada con [código] 96681181AA.
A ser montada com [código] 96681181AA.
組み合わせて使用する部品[部品コード] 96681181AA。
结合 [代码] 安装 96681181AA。

JPN 96680891B

DIAVEL 1260, DIAVEL 1260 S



Ducati Multimedia System. Pratico sistema di infotainment per connettere smartphone, navigatori satellitari Ducati, headset Ducati per pilota e passeggero tramite Bluetooth e sfruttare al meglio tutti i comfort che la moto può offrire.

Ducati Multimedia System. Practical infotainment system to: connect the smartphone, Ducati satellite navigators, Ducati rider and passenger headsets via Bluetooth, and make the most of all the comforts that the bike has to offer.

Ducati Multimedia-System. Praktisches Infotainment-System, mit dem das Smartphone, Ducati Satelliten-Navigationsysteme, das Ducati Headset für Fahrer und Beifahrer verbunden und alle vom Motorrad gebotenen Komforts bestens genutzt werden können.

Ducati Multimedia System. Un système d'infotainment très pratique qui permet de connecter via Bluetooth le smartphone, les systèmes GPS Ducati et les écouteurs Ducati pilote et passager, pour profiter au maximum de tout le confort que la moto peut offrir.

Ducati Multimedia System. Práctico sistema de infoentrenimiento para conectar smartphone, navegadores por satélite Ducati, headset Ducati para piloto y pasajero a través del Bluetooth y aprovechar al máximo todas las comodidades que la moto puede ofrecer.

Ducati Multimedia System. Prático sistema de infotainment para conectar smartphone, navegadores via satélite Ducati, auriculares Ducati para piloto e passageiro com Bluetooth e aproveitar da melhor maneira todas as comodidades que a moto pode oferecer.

ドゥカティマルチメディアシステム。スマートフォン、DucatiGPSナビゲーター、ライダー・パッセンジャー用 Ducatiインターコムを Bluetooth 接続し、バイクが提供するすべての快適性能を最大限に活用できる実用的なインフォテインメントシステム。

杜卡迪多媒体系统。使用的娱乐系统可以通过蓝牙连接到智能手机、杜卡迪卫星导航仪、杜卡迪车手和乘客耳机，充分利用摩托车所提供的所有舒适性。

Manopole riscaldabili. Grazie ai livelli di riscaldamento disponibili, permettono al pilota di trovare sempre il settaggio più adatto a ogni condizione atmosferica ed evitare il raffreddamento delle mani, per non rinunciare al piacere di guida neanche nelle giornate più fredde.

Heated handgrips. Thanks to the three available heating levels, they allow the rider to always select the most suitable setting for each weather condition; this helps to stop the hands from getting cold, maintaining riding pleasure even on the coldest days.

Beheizte Lenkergriffe Plug-&-Play. Dank der drei verfügbaren Heizstufen findet der Fahrer stets die für die aktuelle Witterung geeignetste Einstellung und kalte Hände sind Vergangenheit - damit Sie auch an kälteren Tagen nicht auf die Freude am Fahren verzichten müssen.

Poignées chauffantes. Grâce aux trois niveaux de chaleur disponibles, elles permettent au pilote de choisir le réglage le mieux adapté aux conditions météorologiques et d'éviter d'avoir froid aux mains, pour ne pas renoncer au plaisir de conduire, même dans les journées les plus froides.

Puños calefactados. Gracias a los tres niveles de calefacción disponibles, el piloto puede efectuar la selección más adecuada para cada condición atmosférica y evitar el enfriamiento de las manos, sin renunciar al placer de conducción ni siquiera durante los días más fríos.

Manoplas aquecidas. Graças aos níveis de aquecimento disponíveis, permitem ao piloto selecionar a configuração mais adequada para cada condição climática e evitar o resfriamento das mãos, mantendo o prazer de pilotar mesmo nos dias mais frios.

ヒーターグリップ ヒーターレベルは調節可能で、ライダーはその時々気象条件に合わせた設定を選ぶことができます。これで手がかじかむこともなく、寒い日でもライディングを存分に楽しむことができます。

加热车握把。由于具有三个可用的加热等级，车手始终可以找到最适合天气条件的设置，防止双手变冷，即使在最冷的日子里也不必放弃你的驾驶爱好。



L'utilizzo del Ducati Multimedia System in abbinamento agli auricolari Cardo Pack Talk potrebbe limitare alcune funzionalità di quest'ultimi (soprattutto relative ai comandi vocali). Le funzionalità di sistema di infotainment DMS restano inalterate.

If Cardo Pack Talk earphones are used in combination with the Ducati Multimedia System, some of the earphones functions may be limited (particularly functions related to voice commands). The DMS infotainment system functions remain unchanged.

Das Verwenden des Ducati Multimedia Systems in Kombination mit dem Headset Cardo Pack Talk könnte einige seiner Funktionen einschränken (insbesondere die Sprachsteuerungen). Die Funktionen des Infotainment-Systems DMS bleiben unverändert.

Si les écouteurs Cardo Pack Talk sont utilisés en combinaison avec le Ducati Multimedia System, certaines fonctions de ces derniers peuvent être limitées (notamment les fonctions liées aux commandes vocales). Les fonctions liées au système d'infotainment DMS restent inchangées.

El uso del Ducati Multimedia System combinado con los auriculares Cardo Pack Talk podría limitar algunas funciones de estos últimos (sobre todo relativas a los mandos vocales). Las funciones de sistema de infotainment DMS se mantienen inalteradas.

A utilização do Ducati Multimedia System em conjunto com os fones de ouvido Cardo Pack Talk pode limitar algumas funcionalidades dos últimos (principalmente em relação aos comandos vocais). As funcionalidades do sistema de infotainment DMS permanecem inalteradas.

DucatiマルチメディアシステムをCardo PackTalkヘッドセットと一緒に使用されますと、ヘッドセットの一部の機能(特に音声コマンド関連)が制限される場合があります。DMSインフォテインメントシステムの機能は影響を受けません。

杜卡迪多媒体系统搭配 Cardo Pack Talk 耳机使用可能会限制耳机的部分功能(主要是语音控制相关功能)。DMS 信息娱乐系统的功能不受影响。

96680712B

DIAVEL 1260



96680573A

DIAVEL 1260, DIAVEL 1260 S



Ducati Quick Shift. Sistema con funzione up/down di derivazione racing per rendere la guida ancor più emozionante. Permette di aumentare e scalare le marce senza l'utilizzo della frizione e senza alleggerire il gas, aumentando la rapidità di accelerazione e decelerazione della moto. L'accessorio perfetto per i ducati più esigenti, che non rinunciano al massimo delle prestazioni e amano le staccate aggressive.

Ducati Quick Shift. System with racing-derived up/down feature for an even more thrilling ride. It allows shifting gears up and down without using the clutch and without reducing the throttle, thus increasing the speed of acceleration and deceleration of the bike. The perfect accessory for the most demanding Ducati fans who refuse to renounce maximum performance and love braking deep into corners.

Ducati Quick Shift. System mit vom Rennsport abgeleiteter Up/Down Funktion, um das Fahrerlebnis noch packender zu machen. Es ermöglicht das Schalten von Gängen auf und ab, ohne die Kupplung zu benutzen und ohne das Gaspedal zu reduzieren, wodurch die Geschwindigkeit der Beschleunigung und Verzögerung des Fahrrads erhöht wird. Das perfekte Accessoire für die anspruchsvollsten Ducati-Fans, die sich weigern, auf maximale Leistung zu verzichten und gerne bis tief in die Kurven bremsen.

Ducati Quick Shift. Système avec fonction up/down dérivé du monde racing qui rend la conduite encore plus passionnante. Il permet de passer les vitesses et de rétrograder sans utiliser l'embrayage et sans alléger les gaz, augmentant ainsi la vitesse d'accélération et de décélération de la moto. C'est l'accessoire idéal pour les Ducatistes les plus exigeants, qui ne veulent pas renoncer à des performances maximales et aiment les virages agressifs.

Ducati Quick Shift. Sistema con función up/down de derivación racing para que la conducción sea aún más emocionante. Permite aumentar y disminuir las marchas sin el uso del embrague y sin aligerar el acelerador, incrementando la rapidez de aceleración y desaceleración de la moto. El accesorio perfecto para los ducatis más exigentes, que no renuncian a las máximas prestaciones y aman las apuradas de frenada agresivas.

Ducati Quick Shift. Sistema com função up/down derivado de corridas para tornar a condução ainda mais emocionante. Permite a mudança de marcha para cima e para baixo sem usar a embreagem e sem reduzir o acelerador, aumentando assim a velocidade de aceleração e desaceleração da moto. O acessório perfeito para os mais exigentes fãs da Ducati que recusam-se a renunciar ao máximo desempenho e adoram a frenagem em curvas.

ドッカディクイックシフト。更なるエキサイティングライドのため、クイックシフターにレーシングテクノロジーからフィードバックされた UP/DOWN 機能が備わりました。スロットルを閉じる動作や、クラッチを使わずに、シフトアップとシフトダウンが可能になり、バイクの加速と減速を素早くこなすことができます。最高のパフォーマンスを追い求め、コーナー進入時のハードブレーキングにも手を抜かない、そんな激しいドッカティストの要求に応えるアクセサリです。

杜卡迪快速换挡。源自赛车的带有上/下功能的系统使驾驶更具激情。可以在不使用离合器的情况下增加或降低挡位，同时不会减少油量，从而提高摩托车提速或降速的速度。这款配件完美适合那些要求严苛，既不想放弃最大性能又喜欢激进的松油门减速操作的杜卡迪粉丝。

96580162B

DIAVEL 1260

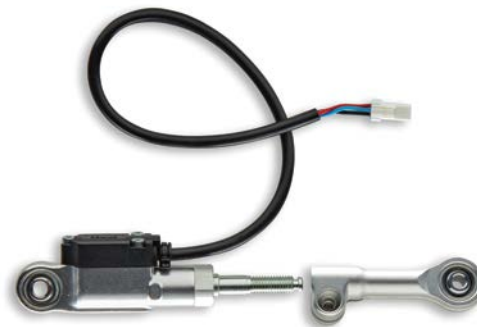

Touring - Touring - Touring - Touring - Touring - Touring - ツーリング - Touring

Coppia borse laterali semirigide. Linee moderne che si integrano perfettamente con lo stile della moto. Volumetrie progettate per assicurare la massima capienza grazie a interno termoformato ed esterno in stoffa.

Set of semi-rigid side panniers. Modern lines that fit in perfectly with the bike's style. Volumes designed to ensure maximum capacity thanks to the thermoformed interior and the fabric exterior.

Paar halbfeste Seitentaschen. Moderne Linienführung, die sich perfekt in den Stil des Motorrads einfügt. Volumen, die so ausgelegt sind, dass sie dank des tiefgezogenen Innenraums und der Außenseite des Gewebes eine maximale Kapazität gewährleisten.

Paire de sacs latéraux semi-rigides. Des lignes modernes qui s'intègrent parfaitement dans le style de la moto. Des volumétries conçues pour assurer une capacité maximale, grâce à un intérieur thermoformé et à un extérieur en tissu.

Par bolsas laterales semirrígidas. Líneas modernas que se integran perfectamente con el estilo de la moto. Volumetrías diseñadas para asegurar la máxima capacidad gracias al interior termoformado y al exterior de tela.

Par de bolsas laterais semirrígidas. Linhas modernas que se integram perfeitamente com o estilo da moto. Volume projetado para garantir capacidade máxima graças a um interior termoformado e exterior de tecido.

セミハードダブルサイドバッグ。モダンなデザインがバイクのスタイルと完璧にマッチします。熱成形された内装とファブリック製の外装を採用し、最大の容量を確保できるように設計されています。

一对办刚性边包。现代的线条与摩托车的风格完美融合采用热成型内饰和织物的外部设计，可以保证最大的容量。



Velocità Max con borse/top case montati [km/h] 130.
Max. speed with installed side bags/top case [km/h] 130.
Höchstgeschwindigkeit mit montierten Koffern/Topcase [km/h] 130.
Vitesse Max avec valises / top case installés [km/h] 130.
Velocidad Máx con bolsas/top case montadas [km/h] 130.
Velocidade Máx com bolsas/top case montados [km/h] 130.
バッグ/トップケースを取り付けた場合の最高速度 [km/h] 130.
安装边包/行李箱后的最大速度 [km/h] 130.

Carico Massimo Trasportabile [kg] 5.
Maximum Loading Capacity [kg] 5.
Max. transportierbare Last [kg] 5.
Charge maximale transportable [kg] 5.
Carga Máxima Transportable [kg] 5.
Carga Máxima Transportável [kg] 5.
最大積載量 [kg] 5.
最大运输重量 [kg] 5.

Da montare in abbinamento con [codice] 96781451A.
Must be installed with [p/n] 96781451A.
Zur Montage in Verbindung mit [Art.-Nr.] 96781451A.
À installer en combinaison avec [référence] 96781451A.
Para montar combinada con [código] 96781451A.
A ser montada com [código] 96781451A.
組み合わせて使用する部品[部品コード] 96781451A.
结合 [代码] 安装 96781451A.



96781421A

DIAVEL 1260, DIAVEL 1260 S



Capacità Borsa Destra [litri] 18.
Right Bag Capacity [litres] 18.
 Fassungsvermögen - rechter Koffer [Liter] 18.
Contenance valise droite [litres] 18.
Capacidad Bolsa Derecha [litros] 18.
Capacidade da Bolsa Direita [litros] 18.
右バッグ容量 [リットル] 18.
右边包容量 [L] 18.

Capacità Borsa Sinistra [litri] 18.
Left Bag Capacity [litres] 18.
 Fassungsvermögen - linker Koffer [Liter] 18.
Contenance valise gauche [litres] 18.
Capacidad Bolsa Izquierda [litros] 18.
Capacidade da Bolsa Esquerda [litros] 18.
左バッグ容量 [リットル] 18.
左边包容量 [L] 18.



Poggiaschiena posteriore per passeggero. Attentamente studiato per assicurare al passeggero una seduta più comoda. L'utilizzo di tale accessorio consente al passeggero di godersi il viaggio in tutta tranquillità con il massimo del comfort.

Passenger rear backrest. Carefully designed to make the passenger more comfortable. The use of this accessory allows the passenger to relax and enjoy the journey with maximum comfort.

Rückenlehne hinten für Beifahrer. Sorgfältig entwickelt, um auch dem Beifahrer eine bequemere Sitzposition zu gewährleisten. Mit diesem Zubehör wird auch der Beifahrer die Fahrten vollkommen gelassen und mit höchstem Komfort genießen können.

Soutien pour le dos pour passager. C'est le résultat d'une étude attentive pour assurer au passager une assise plus confortable. L'utilisation de cet accessoire permet au passager d'apprécier le voyage en toute tranquillité et avec le confort maximal.

Respaldo trasero para pasajero. Estudiado atentamente para asegurar al pasajero un asiento más cómodo. El uso de este accesorio permite al pasajero disfrutar del viaje en plena tranquilidad con el máximo confort.

Encosto traseiro para passageiro. Cuidadosamente projetado para garantir ao passageiro um assento mais confortável. A utilização deste dispositivo permite que o passageiro aproveite a viagem em plena tranquilidade com o máximo conforto.

パッセンジャー用リアバックレスト。パッセンジャーがより快適に着座できるよう徹底した研究に基づいて開発。このアクセサリを使用することで快適性が大きく向上され、パッセンジャーは安心してツーリングを楽しむことができます。

乘客后部靠背。 精心的设计可以保证乘客乘坐更加舒适。使用此配件可以令乘客在平静和最大的舒适度中享受旅程。



Include fanale posteriore, che sostituisce il fanale OEM.
It includes the tail light, which replaces the OEM headlight.
Umfasst das Rücklicht, das die OEM-Version ersetzt.
Comprend feu arrière qui remplace le feu d'origine du fabricant.
Incluye faro delantero, que sustituye al faro OEM.
Inclui farol traseiro que substitui o farol OEM.
OEM ライトと取り替えるテールライト付属。
包括替换 OEM 大灯的尾灯。

 96781451A

DIAVEL 1260, DIAVEL 1260 S



Borsa posteriore. Realizzato in tessuto di alta qualità, robusto e resistente agli UV, per mantenere l'aspetto originale nel tempo. Dotato di fissaggio al cuscino passeggero e spalline per un comodo trasporto a zaino. L'accessorio perfetto per chi è alla ricerca della massima praticità.

Rear bag. Made of high-quality and strong fabric, with UV resistance to maintain its original look over time. Equipped with fixing to the passenger cushion and shoulder straps for convenient transport as a backpack. The perfect accessory for those who are looking for maximum practicality.

Hecktasche. Aus hochwertigem, strapazierfähigem Gewebe mit hoher UV-Strahlenbeständigkeit, sodass sie ihr ursprüngliches Aussehen auch über die Zeit hinweg beibehält. Ausgestattet mit Befestigung am Fahrgast-sitzpolster und Schulterriemen, um sie bequem als Rucksack zu tragen. Das perfekte Zubehör für alle, die es stets praktisch lieben.

Sac arrière. Réalisé en tissu de haute qualité, robuste et résistant aux rayons UV, afin de conserver son aspect d'origine au fil du temps. Équipé d'une fixation à la selle du passager et de bretelles pour être transporté facilement comme un sac à dos. L'accessoire idéal pour ceux qui recherchent un maximum de fonctionnalité.

Bolsa trasera. Realizada de tejido de alta calidad, robusto y resistente a los rayos UV, para mantener el aspecto original a lo largo del tiempo. Equipada con fijación al cojín del pasajero y correas para usarla como mochila. El accesorio perfecto para quienes buscan lo más práctico.

Mala traseira. Feito em tecido técnico de alta qualidade, robusto e resistente aos raios UV, para manter o aspecto original ao longo do tempo. Possui fixação à almofada do passageiro e alças para ser transportada convenientemente como uma mochila. O acessório perfeito para quem procura a máxima praticidade.

Borsa da serbatoio magnetica. Realizzata in tessuto tecnico ad alta resistenza ai raggi UV, per mantenere l'aspetto originale nel tempo. Pratico ed efficace sistema di aggancio magnetico al serbatoio, per assicurare la massima stabilità anche a velocità sostenuta. Grazie alle spalline, si trasforma in un comodo zaino. Capienza di 18,5 lt, espandibile fino a 27, dotata di cuffia impermeabile e portamappa/tablet, per garantire il massimo comfort e caricare comodamente tutto l'occorrente per il viaggio.

Magnetic tank bag. Made of technical fabric with high UV resistance to maintain its original look over time. Practical and effective tank magnetic coupling system to ensure maximum stability even at high speed. Thanks to the shoulder straps, it turns into a convenient backpack. 18.5 l capacity, expandable up to 27, equipped with waterproof cover and map/tablet holder pocket, to ensure maximum comfort and to easily load all the equipment needed for the journey.

Magnet-Tanktasche. Aus technischem Gewebe mit hoher UV-Strahlenbeständigkeit gefertigt, sodass sie ihr ursprüngliches Aussehen im Laufe der Zeit beibehält. Praktisches, effizientes System zur magnetischen Befestigung am Tank, damit auch bei hoher Geschwindigkeit maximale Stabilität geboten ist. Mit den Schulterriemen wird sie zum praktischen Rucksack. 18,5 l Stauraum, der sich auf 27 l erweitern lässt, mit wasserdichter Haube und Karten-/Tablettasche - alles für den maximalen Komfort und zum Verstauen aller, für die Reise nötigen Dinge.

Sac de réservoir magnétique. Fabriqué en tissu technique haute résistance aux rayons UV afin de conserver son aspect d'origine au fil du temps. Système de fixation magnétique au réservoir pratique et efficace pour assurer une stabilité maximale même à grande vitesse. Grâce aux bretelles, il se transforme facilement en un sac à dos très pratique. Sa capacité de 18,5 litres, pouvant aller jusqu'à 27, ainsi que la présence d'écouteurs résistants à l'eau et d'un porte-carte/tablette offrent un confort maximal et garantissent assez de place pour charger tout le nécessaire pour le voyage.

リアバッグ 耐久性と耐 UV 性に優れた高品質ファブリック製で、外観が劣化せず長くご使用いただけます。バスベンジャーシートへの留め具と、リュックとしても使える便利なショルダーストラップが付いています。実用性も重視するユーザーに最適なアクセサリです。

后部包。采用坚韧高质量的防紫外线面料制成，可以持久保持原始外观。配备了固定到乘客靠垫上的固定装置和肩带，可作为背包，使运输倍感舒适。是追求最大实用性者的完美配件。



96781061B

DIAVEL 1260, DIAVEL 1260 S



Capacità [litri] 9.5+1.5.
Capacity [litres] 9.5+1.5.
Fassungsvermögen [Liter] 9.5+1.5.
Capacité [litres] 9.5+1.5.
Capacidad [litros] 9.5+1.5.
Capacidade [litros] 9.5+1.5.
容量 [リットル] 9.5+1.5.
容量 [L] 9.5+1.5.

Bolsa para depósito magnética. Realizada de tejido técnico con alta resistencia a los rayos UV para mantener el aspecto original a lo largo del tiempo. Sistema práctico y eficaz de enganche magnético al depósito, para asegurar la máxima estabilidad incluso a alta velocidad. Gracias a las correas, se convierte en una cómoda mochila. Con una capacidad de 18,5 litros, ampliable hasta 27, equipada con auriculares impermeables y alojamiento para mapas/tabletas, para garantizar el máximo confort y cargar cómodamente todo lo necesario para el viaje.

Bolsa de tanque magnética. Feito de tecido técnico de alta resistência contra os raios UV para manter a aparência original ao longo do tempo. Sistema de engate magnético ao tanque, prático e eficaz, para garantir a máxima estabilidade mesmo em alta velocidade. Graças às alças, transforma-se em uma prática mochila. Capacidade de 18,5 l, pode ser expandida para até 27, dotada de capa impermeável e porta-mapa/tablet, para garantir o máximo conforto e carregar com praticidade todo o equipamento necessário para a viagem.

マグネット式タンクバッグ 耐 UV 性に優れたテクニカルファブリック製で、外観が劣化せず長くご使用いただけます。実用的なマグネット式フックシステムを備え、高速走行時にも安定性を損ないません。ショルダーストラップ付きで便利なリュックとしてもご使用いただけます。定格容量 18.5 リットルですが、27 リットルまで拡張できます。防水カバーと地図/タブレットホルダーも備わっているので、ツーリングに必要なものをすべて収納でき、快適な旅を約束します。

磁性油箱包。采用防紫外线性能优秀的科技面料制成来持久保持原始外观。实用有效的油箱磁性挂钩系统即使在高速下也能保证最大的稳定性。通过肩带可以变成一个实用的背包。容量 18.5 升，可扩展至 27 升，配备了防水罩和地图/平板电脑袋，保证了最大的舒适性并舒适地容纳您的旅途所需。

96780771B

DIAVEL 1260, DIAVEL 1260 S



Capacità [litri] 18.5+8.5.
Capacity [litres] 18.5+8.5.
Fassungsvermögen [Liter] 18.5+8.5.
Capacité [litres] 18.5+8.5.
Capacidad [litros] 18.5+8.5.
Capacidade [litros] 18.5+8.5.
容量 [リットル] 18.5+8.5.
容量 [L] 18.5+8.5.



Sella Premium. Realizzata in vera pelle. Dona eleganza ed unicità alla linea della moto. I materiali utilizzati e il design curato esaltano il look del Diavel in qualunque occasione.

Premium seat. Made of real leather. Adds elegance and unique character to the line of the bike. The materials and tailored design enhance the look of the Diavel for any occasion.

Sitzbank Premium. Aus echtem Leder gefertigt. Verleiht dem Motorrad Eleganz und Einzigartigkeit. Die verwendeten Materialien und das gepflegte Design unterstreichen den Look der Diavel bei jeder Gelegenheit.

Selle Prémium. Réalisée en cuir véritable. Elle donne une élégance et un caractère unique à la ligne de la moto. Les matériaux utilisés et le design soigné exaltent le look du Diavel en n'importe quelle occasion.

Asiento Premium. Realizado de piel auténtica. Da elegancia y originalidad a la línea de la moto. Los materiales utilizados y el diseño refinado acentúan el look de la Diavel en cualquier ocasión.

Assento Premium. Realizado em couro legítimo. Dá um toque de elegância e originalidade ao design da moto. Os materiais utilizados e o design bem acabado ressaltam o visual da Diavel em qualquer ocasião.

プレミアムシート。本革製。バイクのラインにユニークかつエレガントなテイストが加わります。使用する素材や細部にこだわりを持つデザインで、どのようなシチュエーションでも Diavel のルックを際立たせてくれます。

Premium 鞍座。真皮制成。为摩托车线条带来了优雅和独特性。所用材料和精心设计可以在任何场合彰显 Diavel 的卓越外观。



Altezza seduta come sella OEM.
Height same as the OEM seat.
Sitzbankhöhe wie bei OEM.
Hauteur assise comme selle OEM.
Altura asiento conforme a OEM.
Altura do assento como o assento OEM.
シート高は OEM シートと同じです。
座椅高度为 OEM 座椅高度。



96880802A

DIAVEL 1260, DIAVEL 1260 S



Sella alta. L'altezza della seduta, maggiorata rispetto alla versione di serie, unita alla realizzazione in schiumati più compatti e al rivestimento in tessuto tecnico, offre il massimo sostegno e minimizza l'affaticamento del pilota, migliorando sensibilmente il comfort e la posizione di guida. L'accessorio perfetto per affrontare lunghe tratte senza affaticarsi.

Raised seat. The seat height, increased compared to the standard version, combined with the more compact foam and technical fabric cover, offers maximum support and minimises rider fatigue, thereby significantly improving riding position and comfort. The perfect accessory to tackle long trips without getting tired.

Hohe Sitzbank. Die im Vergleich zur serienmäßigen Ausführung höhere Sitzbank in Kombination mit ihrer Anfertigung aus kompakteren Schaumstoffen und dem Bezug aus technischem Gewebe garantiert maximale Stützfunktion, minimiert die Ermüdung des Fahrers und verbessert den Komfort und die Position beim Fahren erheblich. Das perfekte Zubehör, um lange Strecken ohne Anstrengung zu meistern.

Selle rehaussée. La hauteur de selle, augmentée par rapport à la version standard, ainsi que la présence d'inserts en mousse haute densité et d'un revêtement en tissu technique offrent un soutien maximal et minimisent la fatigue du pilote, en améliorant considérablement le confort et la position de conduite. L'accessoire idéal pour parcourir de longues distances sans fatigue.

Asiento alto. El asiento más alto con respecto a la versión de serie, junto con la realización de espumas más compactas y el revestimiento de tejido técnico, ofrece el máximo apoyo y minimiza el cansancio del piloto, mejorando considerablemente el confort y la posición de conducción. El accesorio perfecto para recorrer largas distancias sin cansarse.

Assento alto. A altura do assento, aumentada em relação à versão de série, combinada com espumas mais compactas e ao revestimento em tecido técnico, oferece a máxima sustentação e minimiza a fadiga do piloto, melhorando consideravelmente o conforto e a posição de pilotagem. O acessório perfeito para enfrentar longos trechos sem fadiga.

ハイシート 標準シートに比べてシート高が高くなります。高密度フォームとテクニカルファブリック製カバーを採用し、ライダーをしっかりとサポートするため疲れを感じにくく、ライディング時の快適性とポジションが大幅に向上します。長距離ツーリングの疲労を低減する最適なアクセサリです。

高鞍座。鞍座の高度高于标准版，再结合更致密的泡沫材质和科技面料外罩，为车手提供了最大的支撑，最大程度上减轻车手的疲劳感，有效改善驾驶舒适度。配件可以完美应对长途旅行，毫不疲惫。

96880732A

DIAVEL 1260, DIAVEL 1260 S



Altezza [mm] +40 (rider); +10 (passenger).
Height [mm] +40 (rider); +10 (passenger).
Höhe [mm] +40 (rider); +10 (passenger).
Hauteur [mm] +40 (rider); +10 (passenger).
Altura [mm] +40 (rider); +10 (passenger).
Altura [mm] +40 (rider); +10 (passenger).
高さ [mm] +40 (rider); +10 (passenger).
高度 [mm] +40 (rider); +10 (passenger).



Diavel



Sella bassa. La minore altezza della seduta del pilota, ribassata di 15 mm, facilita l'appoggio a terra, offrendo maggiore stabilità e sicurezza. Oltre a una posizione di guida ottimale, questo accessorio garantisce anche resistenza e un look in pieno stile Diavel, grazie ai materiali di alta qualità e al design lineare.

Lowered seat. The lower height of the rider seat, lowered by 15 mm, makes it easier to touch the ground, providing greater stability and safety. In addition to providing an optimal riding position, this accessory also guarantees resistance and a look perfectly in line with the Diavel style thanks to high quality materials and streamlined design.

Niedrige Sitzbank. Die um 15 mm niedrigere Fahrersitzbank erleichtert das Abstützen mit den Füßen am Boden und garantiert somit mehr Stabilität und Sicherheit. Neben einer optimalen Fahrerposition gewährleistet dieses Zubehör auch Beständigkeit und einen vollkommen auf den Diavel-Stil ausgelegten Look, was den hochwertigen Materialien und dem linearen Design zu verdanken ist.

Selle basse. La réduction de la hauteur de selle du pilote, abaissée de 15 mm, facilite l'appui au sol, assurant un maximum de stabilité et de sécurité. En plus d'une position de conduite optimale, cet accessoire assure une grande résistance et une allure dans le style Diavel, grâce aux matériaux de haute qualité et au design linéaire.

Asiento bajo. La altura inferior del asiento del piloto, 15 mm más baja, facilita el apoyo en el suelo, ofreciendo mayor estabilidad y seguridad. Además de una posición de conducción óptima, este accesorio garantiza también resistencia y un look con pleno estilo Diavel, gracias a los materiales de alta calidad y al diseño lineal.

Assento baixo. A altura mais baixa do assento do condutor, rebaixada em 15 mm, facilita o contato com o solo, oferecendo maior estabilidade e segurança. Além de proporcionar uma ótima posição de condução, este acessório também garante resistência e uma aparência perfeitamente em linha com o estilo Diavel, graças aos materiais de alta qualidade e ao design aerodinâmico.

ローシート ライダーシート高を 15 mm 下げることによって足つきが良くなり、安定感と安全性を高めます。最適なライディングポジションに加えて、このアクセサリーの高品質マテリアルと流線型デザインが、耐久性と完璧な Diavel スタイルを実現します。

低鞍座。车手鞍座的最低高度下降了 15 毫米，方便支撑地面同时提供了更高的稳定性和安全性。除了最佳的驾驶位置，由于采用了高质量的材料和流线型的设计，这款配件还保证了耐用性和完全的 Diavel 风格的外观。

 96880742A

DIAVEL 1260, DIAVEL 1260 S



Altezza [mm] -15.
Height [mm] -15.
Höhe [mm] -15.
Hauteur [mm] -15.
Altura [mm] -15.
Altura [mm] -15.
高さ [mm] -15.
高度 [mm] -15.



Accessori vari - Sundry accessories - Verschiedenes Zubehör - Accessoires divers - Accesorios varios - Acessórios vários - 各種アクセサリ - 各種配件

Protezione adesiva per serbatoio. Realizzata con materiali di alta qualità per proteggere la parte del serbatoio più esposta a graffi e sfregamento. Grafica esclusiva e un design che non passa inosservato, per esaltare il carattere forte e muscoloso del Diavel.

Adhesive tank protector. Made with high-quality materials to protect the area of the tank most exposed to scratches and rubbing. Exclusive graphics and a design that never goes unnoticed to enhance the Diavel's strong and muscular character.

Aufklebbarer Tankschutz. Aus hochqualitativen Materialien gefertigt - schützt den Teil des Tanks, der am meisten Kratzern und Reibungen ausgesetzt ist. Exklusive Grafik und ein Design, das nicht zu übersehen ist, bringen den starken, kraftvollen Charakter der Diavel voll zur Geltung.

Protection adhésive pour réservoir. Fabriquée avec des matériaux de haute qualité pour protéger la partie du réservoir la plus exposée aux égratignures et aux frottements. Un graphisme exclusif et un design qui ne passe pas inaperçu renforcent le caractère fort et musclé du Diavel.

Protección adhesiva para depósito. Realizada con materiales de alta calidad para proteger la parte del depósito más expuesta a arañazos y roces. Elaboración gráfica exclusiva y un diseño que no pasa desapercibido, para acentuar el carácter fuerte y musculoso de la Diavel.

Proteção adesiva para tanque. Feito com materiais de alta qualidade para proteger a área do tanque mais exposta a arranhões e atritos. Visual exclusivo e design que não passa despercebido, para destacar o caráter forte e robusto da Diavel.

フューエルタンク用プロテクター 高品質素材を採用し、タンクを傷や摩擦からしっかりと守ります。スペシャルグラフィックと視線を惹きつけるデザインで、Diavel の力強く逞しい個性を引き立てます。

油箱粘帖保护装置。采用高质量的材料为油箱最易收到刮擦的部分提供保护。独特的图形和不容忽视的设计突出了 Diavel 强壮和肌肉感的外观。

 97480201A

DIAVEL 1260, DIAVEL 1260 S



Telo coprimoto da interno. Tessuti esclusivi e finiture sartoriali si uniscono a una grafica inedita in un accessorio studiato per proteggere la moto da polvere e umidità durante la notte e nel periodo invernale, mantenendola in forma perfetta per la prossima uscita!

Indoor bike canvas. Exclusive fabrics and sartorial finishes are combined with brand new graphics in an accessory designed to protect the bike from dust and humidity during the night and in the winter, keeping it in perfect shape for the next trip!

Motorradabdecktuch für Innenbereiche. Exklusive Stoffe und Schneiderkunst werden mit brandneuer Grafik in einem Accessoire kombiniert, das das Motorrad in der Nacht und im Winter vor Staub und Feuchtigkeit schützt und es für die nächste Reise in perfekter Form hält!

Housse de protection d'intérieur. Des tissus exclusifs, des finitions haut de gamme et un graphisme inédit se mêlent pour créer un accessoire qui protège la moto contre la poussière et l'humidité pendant la nuit et en hiver, la maintenant ainsi en parfait état en vue de la prochaine sortie !

Funda para uso interior. Tejidos exclusivos y acabados elegantes se unen a una elaboración gráfica inédita en un accesorio estudiado para proteger la moto del polvo y la humedad durante la noche y en el período invernal, ¡conservándola en forma para cuando la quieras!

Capa para moto para interiores. Tecidos exclusivos e acabamentos de alta costura combinam-se em um design inédito em um acessório concebido para proteger a moto contra a poeira e a umidade durante a noite e no inverno, mantendo-a em perfeita forma para a próxima saída!

屋内用バイクカバーシート 高級ファブリックで仕立てた、最新のグラフィックがあしらわれたボディカバー。夜間や冬期でも、バイクをホコリや湿気からしっかりと守り、バイクを次のツーリングまで完璧なコンディションで維持します!

室内使用的摩托车篷布。 独特的面料和缝制饰面与新颖的图形在这款配件中结合，用于在夜晚或冬季保护摩托车不受灰尘和潮气的影响，使摩托车保持完美状态以应对未来的征程！

97580121A

DIAVEL 1260, DIAVEL 1260 S

Diavel







Multistrada



AKRAPOVIC
DISTRIBUTOR FOR
DUCATI
PERFORMANCE

brembo

SCORPION-TRAIL

Multistrada V4

Pacchetti Accessori - Accessory packages Zubehörpakete - Kits accessoires Paquetes accesorios - Pacotes de Acessórios アクセサリパック - 配件包	320
Sistemi di scarico - Exhaust systems Auspuffsysteme - Systèmes d'échappement Sistemas de escape - Sistemas de escape エキゾーストシステム - 排气系統	327
Potenziamento motore Engine performance upgrades Motorleistungsausbau Préparation moteur Potencia motor Potência motor エンジンパワーアップセット 发动机加强件	330
Carbonio Carbon Kohlefaser Carbone Carbono Carbono カーボン 碳纤维材质	333
Vetroresina e parti plastiche Fibreglass and plastic parts Fiberglas und Kunststoffteile Fibre de verre et parties plastiques Fibra de vidrio y partes plásticas Plástico reforçado com fibras de vidro e partes plásticas ガラス繊維強化樹脂およびプラスチック部品 玻璃纤维和塑料部件	336
Materiali speciali Special materials Spezielles Material Matériaux spéciaux Materiales especiales Materiais especiais 特別材 特殊材料	341
Ciclistica e impianti frenanti Chassis and brake systems Fahrwerk und Bremsanlagen Partie-cycle et systèmes de freinage Bastidor y sistemas de frenos Ciclística e sistemas de frenagem 車体およびブレーキシステム 骑行与制动系統	354
Componenti elettrici ed elettronici Electric and electronic components Elektrische und elektronische Komponenten Composants électriques et électroniques Componentes eléctricos y electrónicos Componentes elétricos e eletrônicos 電子部品と電子機器 电气与电子部件	366
Touring Touring Touring Touring Touring ツアーリング Touring	378
Accessori vari Sundry accessories Verschiedenes Zubehör Accessoires divers Acessórios vários Acessórios vários 各種アクセサリ 各种配件	398

Pacchetti Accessori - Accessory packages - Zubehörpakete - Kits accessoires - Paquetes accesorios - Pacotes de Acessórios - アクセサリーパッケージ - 配件包

Pacchetto accessori Performance Multistrada V4. Un set di accessori per esaltare l'anima sportiva della Multistrada. Il viaggio si trasforma in pura emozione, grazie al silenziatore con camicia in titanio e fondello in carbonio. L'eleganza inconfondibile della moto è esaltata dal parafango anteriore in fibra di carbonio, che completa il pacchetto e rende il look della Multistrada ancora più grintoso.

Performance Multistrada V4 accessory pack. A set of accessories to bring out the sporty nature of the Multistrada. The silencer with titanium liner and carbon endcap makes every journey more exciting. The bike's unmistakable elegance is brought out by the carbon fibre front mudguard, which completes the package, and gives the Multistrada an even bolder look.

Zubehörpaket Performance Multistrada V4. Ein Zubehörset, das den sportlichen Kern der Multistrada unterstreicht. Die Fahrt verwandelt sich in pure Emotion, was dem Schalldämpfer mit Titanrohr und Endkappe aus Kohlefaser zu verdanken ist. Die unverkennbare Eleganz dieses Motorrads wird durch den vorderen Kotflügel aus Kohlefaser betont, der das Paket vervollständigt und der Multistrada einen noch rassistigeren Look gibt.

Kit accessoires Performance Multistrada V4. Un kit d'accessoires pour exalter l'âme sportive de la Multistrada. Le voyage se transforme en pure émotion, grâce au silencieux avec chemise en titane et au culot en carbone. L'élégance distinctive de la moto est rehaussée par le garde-boue avant en fibre de carbone, qui complète le kit et confère à la Multistrada une allure encore plus audacieuse.

Paquete accesorios Performance Multistrada V4. Un set de accesorios para acentuar el lado más deportivo de la Multistrada. El viaje se transforma en pura emoción, gracias al silenciador con camisa de titanio y tapa de carbono. El guardabarros delantero de fibra de carbono, que completa el paquete y da aún más audacia al look de la Multistrada, destaca la elegancia inconfundible de la moto.

Pacote de acessórios Performance Multistrada V4. Um jogo de acessórios para ressaltar a essência esportiva da Multistrada. A viagem se transforma em pura emoção, graças ao silenciador com camisa de titânio e o fundo de carbono. A elegância inconfundível da moto é realçada pelo para-lama dianteiro de fibra de carbono, que completa o pacote e torna a estética da Multistrada ainda mais arrojada.

Performance アクセサリーパッケージ Multistrada V4。Multistrada のスポーツ・スピリットを際立たせてくれるアクセサリセット。チタン製スリーブとカーボン製エンドキャップを備えるサイレンサーで、旅がビュアな感動に変わります。パッケージを完成させるカーボンファイバー製フロントマッドガードがバイクのエレガンスをさらに高め、Multistrada をさらにアグレッシブに仕上げてくれます。

Multistrada V4 Performance 配件包。一套可以加强 Multistrada 运动精神的配件套装。得益于带有钛合金衬套和碳纤维底盖的消音器，将旅程转化为纯粹的激情。碳纤维前挡泥板突显了摩托车无可比拟的优雅气质，补充了整个配件包，使 Multistrada 的外观更加充满活力。

97981041BA

MS V4 ESSENTIAL, MS V4S ESSENTIAL, MS V4S RADAR, MS V4S TRAVEL, MS V4S TRAVEL & RADAR

OK USA OK JPN OK EU5

96481771DA

Silenziatore.
Silencer.
Schalldämpfer.
Silencieux.
Silenciador.
Ponteira.
サイレンサー。
消音器。



M

96981371AA

Parafango anteriore in carbonio.
Carbon front mudguard.
Vorderer Kotflügel aus Kohlefaser.
Garde-boue avant en carbone.
Guardabarros delantero de carbono.
Paralama dianteiro em carbono.
カーボン製フロントマッドガード
碳纤维前部挡泥板。



I pacchetti completi vanno ordinati SOLO tramite il codice del pacchetto. I componenti dei pacchetti possono anche essere acquistati singolarmente. / Complete packages must be ordered ONLY through package part number. Package components can also be purchased individually. / Komplette Pakete können NUR über die Artikelnummer des Pakets bestellt werden. Die Komponenten in den Paketen können auch einzeln bestellt werden. / Les kits complets sont à commander SEULEMENT au moyen de la référence du kit. Les composants des kits peuvent également être achetés séparément. / Los paquetes completos SÓLO se pueden ordenar mediante el código del paquete. Los componentes de los paquetes también se pueden adquirir individualmente. / Os pacotes completos devem ser ordenados APENAS através do código do pacote. Os componentes dos pacotes também podem ser adquiridos individualmente. / Комплектный пакет, это пакет с номером детали, по которому можно заказать только этот пакет. Компоненты пакета можно также заказать по отдельности. / 请务必使用组件代码订购完整的组件。组件中的部件可单独订购。



Per le eventuali incompatibilità di montaggio fra gli accessori contenuti nei pacchetti ed altri della famiglia, verificare le note dei singoli componenti all'interno del capitolo. / For any assembly incompatibilities among the accessories contained in the packages and others of the family, verify the notes of the single components in the chapter. / Bezüglich der eventuellen Inkompatibilität der im Paket enthaltenen Zubehörteile untereinander und mit anderen Teilen dieser Motorradfamilie sind die Anmerkungen zu den einzelnen Komponenten im entsprechenden Kapitel zu überprüfen. / Pour toute incompatibilité de montage entre les accessoires contenus dans les kits et les autres de la même famille, veuillez vérifier les remarques de chaque composant dans le chapitre. / Para cualquier incompatibilidad de montaje entre los accesorios contenidos en los paquetes y otros de la familia, verificar las notas de cada componente en el capítulo. / Para eventuais incompatibilidades de montagem entre os acessórios contidos nos pacotes e outros acessórios da família, verifique as notas de cada componente dentro do capítulo. / パック内に含まれるアクセサリと各ファミリー用の他のアクセサリとの間で取り付け時の互換性に関する問題がある場合には、本章内の個別部品についての注意事項をご確認ください。 / 如组件中所含配件与系列中其他配件之间出现任何不兼容现象，请参阅各部件表中的注释。

Pacchetto accessori Enduro Multistrada V4. Nessun percorso sarà più off-limits, grazie al set di accessori studiati per offrire al pilota un concentrato di sicurezza, comfort e performance. Farette supplementari a LED per una migliore visibilità, mentre piastra paramotore, bull bar e griglia per radiatore olio garantiscono una maggior protezione degli organi della moto. La piastra di appoggio cavalletto permette infine di parcheggiare su ogni superficie e in totale sicurezza. Il design degli accessori si sposa perfettamente con il look grintoso e ricercato della moto, per viaggi che superano ogni orizzonte.

Enduro Multistrada V4 accessory pack. No routes will be off-limits with this set of accessories designed to offer the rider a perfect combination of safety, comfort and performance. The additional LED lights provide for better visibility, while the engine guard plate, bull bar and oil cooler grille guarantee greater protection for the bike's parts. Finally, the stand support plate allows the bike to be safely parked on any surface. The design of the accessories goes perfectly with the bike's bold and sophisticated look, for trips that go beyond all horizons.

Zubehörpaket Enduro Multistrada V4. Keine Strecke steht mehr im Zeichen „Off-limits“, denn dieses Zubehörset bietet dem Fahrer eine geballte Ladung an Sicherheit, Komfort und Leistung. LED-Zusatzscheinwerfer für eine bessere Sicht, dazu die Motorschutzplatte, der Frontschutzbügel und das Ölkühlergitter, die einen höheren Schutz der Motorradteile garantieren. Die Ständerplatte ermöglicht das vollkommen sichere und „standhafte“ Parken auf jedem Untergrund. Das Design dieser Zubehörteile harmonisiert perfekt mit dem rassistigen und ansprechenden Look dieses Motorrads – für Reisen bis jenseits des Horizonts.

Kit accessoires Enduro Multistrada V4. Aucun itinéraire ne sera plus inaccessible, grâce à un kit d'accessoires conçus pour offrir au pilote un concentré de sécurité, de confort et de performance. Les phares LED supplémentaires offrent une meilleure visibilité, tandis que le pare-chocs moteur, le bull-bar et la grille du radiateur d'huile assurent une meilleure protection des composants de la moto. Enfin, la plaque d'appui de la béquille permet de stationner sur n'importe quelle surface en toute sécurité. Le design des accessoires s'harmonise parfaitement avec l'allure mordante et recherchée de la moto, pour des itinéraires qui franchissent tous les horizons.

Paquete accesorios Enduro Multistrada V4. Ya ningún recorrido será off-limits, gracias al set de accesorios estudiados para ofrecer al piloto una concentración de seguridad, confort y prestaciones. Faros de LED auxiliares para una mejor visibilidad, mientras que la placa protector motor, bull bar y rejilla para radiador aceite garantizan una mayor protección de las piezas de la moto. Por último, la placa de apoyo caballete permite aparcar en todas las superficies y en plena seguridad. El diseño de los accesorios combina perfectamente con el look audaz y elegante de la moto, para viajes que superan todos los horizontes.

Pacote de acessórios Enduro Multistrada V4. Nenhum percurso estará mais fora dos limites, graças ao jogo de acessórios projetados para oferecer ao piloto um diferencial de segurança, conforto e desempenho. Faróis de LED adicionais para uma melhor visibilidade, enquanto a placa de protetor do motor, o quebra-mato e a grelha para radiador de óleo proporcionam maior proteção para as peças da moto. Finalmente, a placa de apoio do cavalete permite estacionar em qualquer superfície e em total segurança. O design dos acessórios combina perfeitamente com o aspecto arrojado e requintado da moto, para viagens que vão além de qualquer horizonte.

Enduro アクセサリーパッケージ Multistrada V4. ライダーの安全性、快適性、性能を一番に考えて設計されたアクセサリセットがあれば、もうチャレンジできないルートはありません。LED アディショナルランプが視認性を高め、エンジンガード、ブルバー、オイルクーラーグリルが、バイクの機構をしっかり守ってくれます。そしてサイドスタンドエンドがあれば、どんな路面にも安全に駐車することができます。アクセサリのデザインは、バイクの持つアグレッシブで洗練された外観と完璧にマッチし、あらゆる境界線を越える旅を楽しめるはずですよ。

Multistrada V4 Enduro 配件包。得益于这套能集中专为车手提供安全性、舒适性与性能的配件套装，再也没有任何路线不能踏足。附加的 LED 大灯可以提供更好的视野，而发动机防护板、保险杠和油散热器网格则为摩托车的零件提供了更好的保护。脚架支撑板可以让您将爱车安全的停放在任何表面上。这些配件的设计与摩托车精致又充满活力的外观相结合，伴随您跨越每条地平线。

I pacchetti completi vanno ordinati SOLO tramite il codice del pacchetto. I componenti dei pacchetti possono anche essere acquistati singolarmente. / Complete packages must be ordered ONLY through package part number. Package components can also be purchased individually. / Komplette Pakete können NUR über die Artikelnummer des Pakets bestellt werden. Die Komponenten in den Paketen können auch einzeln bestellt werden. / Les kits complets sont à commander SEULEMENT au moyen de la référence du kit. Les composants des kits peuvent également être achetés séparément. / Los paquetes completos SÓLO se pueden ordenar mediante el código del paquete. Los componentes de los paquetes también se pueden adquirir individualmente. / Os pacotes completos devem ser ordenados APENAS através do código do pacote. Os componentes dos pacotes também podem ser adquiridos individualmente. / コンプリートパックは、パックの部品番号のみご注文いただけます。パックの構成部品はそれぞれ個別にご購入いただくことも可能です。/ 务必仅使用组件代码订购完整的组件。组件中的部件可单独订购。



Per le eventuali incompatibilità di montaggio fra gli accessori contenuti nei pacchetti ed altri della famiglia, verificare le note dei singoli componenti all'interno del capitolo. / For any assembly incompatibilities among the accessories contained in the packages and others of the family, verify the notes of the single components in the chapter. / Bezüglich der eventuellen Inkompatibilität der im Paket enthaltenen Zubehörteile untereinander und mit anderen Teilen dieser Motorradfamilie sind die Anmerkungen zu den einzelnen Komponenten im entsprechenden Kapitel zu überprüfen. / Pour toute incompatibilité de montage entre les accessoires contenus dans les kits et les autres de la même famille, veuillez vérifier les remarques de chaque composant dans le chapitre. / Para cualquier incompatibilidad de montaje entre los accesorios contenidos en los paquetes y otros de la familia, verificar las notas de cada componente en el capítulo. / Para eventuais incompatibilidades de montagem entre os acessórios contidos nos pacotes e outros acessórios da família, verifique as notas de cada componente dentro do capítulo. / パック内に含まれるアクセサリと各ファミリー用の他のアクセサリとの間で取り付け時の互換性に問題がある場合には、本章内の個別部品についての注意事項をご確認ください。/ 如组件中所含配件与系列中其他配件之间出现任何不兼容现象，请参阅各部件表中的注释。

97981001AA

MS V4 ESSENTIAL, MS V4 PIKES PEAK, MS V4S ESSENTIAL, MS V4S RADAR, MS V4S PERFORMANCE, MS V4S TRAVEL, MS V4S TRAVEL & RADAR, MS V4S FULL

<p>96681031AA</p>	<p>Farette supplementari a led. Additional LED lights. LED-Zusatzscheinwerfer. Phares supplémentaires à LED. Faros de led auxiliares. Faróis suplementares de led. LED アディショナルランプ。 LED 補充大灯。</p>	
<p>96781501AA</p>	<p>Paramotore in tubi d'acciaio. Engine cover in steel tubes. Motorschutz aus Stahlrohren. Pare-moteur réalisé en tubes d'acier. Protector motor de tubos de acero. Protetor de motor em tubos de aço. スチールパイプ製エンジンガード 由钢管制成的发动机保护装置。</p>	
<p>A 97381181AA</p>	<p>Rete di protezione per radiatore olio. Protective mesh for oil cooler. Schutzgitter für Ölkühler. Grille de protection pour radiateur huile. Red de protección para radiador de aceite. Rede de proteção para radiador de óleo. オイルクーラー用プロテクショングリッド 油冷却器保护网。</p>	
<p>A 97381191AA</p>	<p>Piastra paramotore. Engine guard plate. Motorschutzplatte. Plaque pare-moteur. Placa protector motor. Placa do protetor de motor. エンジンガードプレート 发动机护板。</p>	
<p>A 97381211AA</p>	<p>Piastra di appoggio cavalletto. Stand support plate. Ständerplatte. Platine d'appui béquille. Placa de apoyo caballete. Placa de apoio do descanso. サイドスタンドエンド。 脚架支撑板。</p>	

Pacchetto accessori Touring Multistrada V4. I lunghi percorsi diventeranno puro piacere di viaggiare, con una formula di accessori che massimizza comodità e praticità in sella, in ogni condizione. Dalle capienti borse laterali alle utili manopole riscaldate, non mancherà più nulla per godersi curve e panorami in grande stile.

Touring Multistrada V4 accessory pack. Long trips will become a pleasure thanks to accessories that maximise comfort and practicality when riding in all conditions. From spacious side panniers to useful heated hand-grips, you'll have everything you need to enjoy curves and panoramas in style.

Zubehörpaket Touring Multistrada V4. Lange Strecken werden zum puren Fahrvergnügen, dank einer Zubehörformel, die auf der Sitzbank unter allen Bedingungen den Fahr- und Sitzkomfort auf ein maximales Level setzt. Von den Seitenkoffern, die viel Stauraum bieten, bis hin zu den nützlichen, beheizten Lenkergriffen - es wird nichts mehr fehlen, um Kurven und Panoramen im großen Stil zu genießen.

Kit accessoires Touring Multistrada V4. Les longs parcours deviendront un pur plaisir, avec une formule d'accessoires qui maximise le confort et la praticité de l'assise, dans toutes les conditions. Des valises latérales spacieuses aux poignées chauffantes, rien ne manquera pour permettre de profiter des virages et des panoramas avec style.

Paquete accesorios Touring Multistrada V4. Los largos recorridos se transformarán en el máximo placer de viajar, con un paquete de accesorios que aumenta la comodidad y practicidad de conducción, en cualquier condición. Desde las amplias bolsas laterales hasta los útiles puños calefactados, ya no faltará nada para disfrutar las curvas y el paisaje con gran estilo.

Pacote de acessórios Touring Multistrada V4. Os percursos longos tornam-se puro prazer de viajar com uma fórmula de acessórios que aumenta ao máximo o conforto e a praticidade ao pilotar, em qualquer condição. Das espaçosas bolsas laterais às úteis manoplas aquecidas, não faltará mais nada para apreciar de curvas e paisagens em grande estilo.

Touring アクセサリーパッケージ Multistrada V4. バイクに乗る時の快適性と機能性を高めてくれるアクセサリーセットがあれば、長距離ツーリングを思う存分楽しむことができます。大容量サイドバッグから便利なヒートドグリップまで、美しいワインディングロードをスタイリッシュに楽しむために必要なものがすべて揃っています。

Multistrada V4 Touring 配件包。一套可在任何驾驶情况下最大程度优化鞍座舒适性和实用性的配件，让遥远的路途成为纯粹的旅行享受。从空间宽大的边包到加热式车把，一应俱全的配件都能在保持风度的同时享受弯道体验和沿途美景。



Il pacchetto contiene borse laterali senza cover; da abbinare alle cover del colore desiderato.
The package includes side panniers without cover; to be matched to covers in the required colour.
Das Paket enthält Seitenkoffer ohne Cover; ist mit den Covers der gewünschten Farbe zu kombinieren.
Le paquet contient des valises latérales sans cover; à combiner avec les cover de la couleur souhaitée.
El paquete contiene bolsas laterales sin cover; para combinar con covers del color deseado.
O pacote contém bolsas laterais sem capa, para ligar com as capas da cor desejada.
パッケージに含まれるサイドバッグにはカバーが付いておりません。お好みの色のカバーを組み合わせてください。
套装包括无盖板侧包；可与所需颜色的盖板搭配。



97981021CA

MS V4 ESSENTIAL, MS V4 PIKES PEAK, MS V4S ESSENTIAL, MS V4S RADAR, MS V4S PERFORMANCE

<p>96781551AA</p>	<p>Valigie rigide laterali. Rigid side panniers. Seitenkoffer. Valises latérales rigides. Maletas rígidas laterales. Malas laterais rígidas. サイドバニアクース 刚性侧边包。</p>	
<p>96680702A</p>	<p>Manopole riscaldabili. Heated handgrips. Beheizte Lenkergriffe Plug-&-Play. Poignées chauffantes. Puños calefactados. Manoplas aquecidas. ヒートドグリップ 加热车握把。</p>	
<p>97080151CA</p>	<p>Cavalletto centrale. Centre stand. Mittlerer Ständer. Béquille centrale. Caballete central. Cavalete central. センタースタンド 中央脚架。</p>	

I pacchetti completi vanno ordinati SOLO tramite il codice del pacchetto. I componenti dei pacchetti possono anche essere acquistati singolarmente. / Complete packages must be ordered ONLY through package part number. Package components can also be purchased individually. / Komplette Pakete können NUR über die Artikelnummer des Pakets bestellt werden. Die Komponenten in den Paketen können auch einzeln bestellt werden. / Les kits complets sont à commander SEULEMENT au moyen de la référence du kit. Les composants des kits peuvent également être achetés séparément. / Los paquetes completos SÓLO se pueden ordenar mediante el código del paquete. Los componentes de los paquetes también se pueden adquirir individualmente. / Os pacotes completos devem ser ordenados APENAS através do código do pacote. Os componentes dos pacotes também podem ser adquiridos individualmente. / コンプリートパックは、パックの部品番号でのみご注文いただけます。パックの構成部品はそれぞれ個別にご購入いただくことも可能です。/ 务必仅使用组件代码订购完整的组件。组件中的部件可单独订购。



Per le eventuali incompatibilità di montaggio fra gli accessori contenuti nei pacchetti ed altri della famiglia, verificare le note dei singoli componenti all'interno del capitolo. / For any assembly incompatibilities among the accessories contained in the packages and others of the family, verify the notes of the single components in the chapter. / Bezüglich der eventuellen Inkompatibilität der im Paket enthaltenen Zubehörteile untereinander und mit anderen Teilen dieser Motorradfamilie sind die Anmerkungen zu den einzelnen Komponenten im entsprechenden Kapitel zu überprüfen. / Pour toute incompatibilité de montage entre les accessoires contenus dans les kits et les autres de la même famille, veuillez vérifier les remarques de chaque composant dans le chapitre. / Para cualquier incompatibilidad de montaje entre los accesorios contenidos en los paquetes y otros de la familia, verifique las notas de cada componente en el capítulo. / Para eventuais incompatibilidades de montagem entre os acessórios contidos nos pacotes e outros acessórios da família, verifique as notas de cada componente dentro do capítulo. / バック内には含まれるアクセサリーと各ファミリー用の他のアクセサリーとの間で取り付け時の互換性に問題がある場合には、本章内の個別部品についての注意事項をご確認ください。/ 如组件中所含配件与系列中其他配件之间出现任何不兼容现象，请参阅各部件表中的注释。

Pacchetto accessori Touring in alluminio Multistrada V4. I lunghi percorsi diventeranno puro piacere di viaggiare, con una formula di accessori che massimizza comodità e praticità in sella, in ogni condizione. Dalle capienti valigie laterali in alluminio, alle utili manopole riscaldate plug&play e al pratico cavalletto centrale: un pacchetto che contiene tutto l'occorrente per godersi curve e panorami in grande stile.

Multistrada V4 Touring aluminium accessory package. Long trips will become a pleasure thanks to accessories that maximise comfort and practicality when riding in all conditions. From the spacious aluminium side panniers to the useful plug&play heated handgrips and the practical central stand: a package including everything you need to enjoy curves and panoramas in style.

Zubehörpaket Touring mit Alu-Zubehör Multistrada V4. Lange Strecken werden zum puren Fahrvergnügen, was einer Zubehörfornel zu verdanken ist, die unter allen Bedingungen den Fahr- und Sitzkomfort auf der Sitzbank auf ein maximales Level bringt. Von den viel Stauraum bietenden Seitenkoffern aus Aluminium, über die nützlichen beheizten Lenkergriffe mit Plug&Play-System bis hin zum mittleren Ständer: ein Paket, das alles enthält, um alle Kurven und jedes Panorama im großen Stil genießen zu können.

Kit accessoires Touring en aluminium Multistrada V4. Les longs parcours deviendront un pur plaisir, avec une formule d'accessoires qui maximise le confort et la praticité de l'assise, dans toutes les conditions. Des valises latérales en aluminium spacieuses aux poignées chauffantes plug&play utiles, en passant par la béquille centrale pratique : un kit qui contient tout le nécessaire pour profiter des virages et des panoramas avec style.

Paquete accesorios Touring de aluminio Multistrada V4. Los largos recorridos se transformarán en el máximo placer de viajar, con un paquete de accesorios que aumenta la comodidad y practicidad de conducción, en cualquier condición. Desde las amplias maletas laterales de aluminio, hasta los útiles puños calefactados plug&play y el práctico caballete central: un paquete que contiene todo lo necesario para disfrutar de las curvas y los panoramas con gran estilo.

Pacote de acessórios Touring de alumínio Multistrada V4. Os percursos longos tornam-se puro prazer de viajar com uma fórmula de acessórios que aumenta ao máximo o conforto e a praticidade ao pilotar, em qualquer condição. Das espaçosas malas laterais de alumínio, às úteis manoplas aquecidas plug&play e ao prático cavalete central: um pacote que contém todo o necessário para aproveitar curvas e panoramas em grande estilo.

Multistrada V4 アルミニウム製 Touring アクセサリーパッケージ バイクに乗る時の快適性と機能性を高めてくれるアクセサリセットがあれば、長距離ツーリングを思う存分楽しむことができます。収納力抜群のアルミニウム製サイドケースをはじめ、プラグ&プレイ対応ヒートドグリップや実用的なセンタースタンドなど、ワインディングロードや美しい景色をスタイリッシュに堪能するために必要なすべてが揃ったパッケージです。

Multistrada V4 铝制 Touring 配件包。一套可在任何驾驶情况下最大程度优化鞍座舒适性和实用性的配件，让遥远的路途成为纯粹的旅行享受。从大容量的铝制侧行李箱，到便利的即插即用加热式手柄和实用的中央脚架：这个配件包囊括了你在鲜明风格中享受弯道和沿途风景时所需要的一切。

97981101AA

MS V4 ESSENTIAL, MS V4 PIKES PEAK, MS V4S ESSENTIAL, MS V4S RADAR, MS V4S PERFORMANCE

<p>A</p> <p>96781731AA</p>	<p>Valigie laterali in alluminio. Aluminium side panniers. Seitenkoffer aus Aluminium. Valises latérales en aluminium. Maletas laterales de aluminio. Malas laterais de alumínio. アルミニウム製サイドケース。 铝制侧箱。</p> 
<p>96680702A</p>	<p>Manopole riscaldabili. Heated handgrips. Beheizte Lenkergriffe Plug-&-Play. Poignées chauffantes. Puños calefactados. Manoplas aquecidas. ヒートドグリップ 加热车握把。</p> 
<p>96781781AA</p>	<p>Telaietti per valigie laterali. Subframes for side panniers. Trägerrahmen für Seitenkoffer. Sous-cadres pour valises latérales. Subchasis para maletas laterales. Subchassis para malas laterais. サイドバニアケース用フレーム 侧边行李箱边框。</p> 
<p>97080151CA</p>	<p>Cavalletto centrale. Centre stand. Mittlerer Ständer. Béquille centrale. Caballete central. Cavalete central. センタースタンド 中央脚架。</p> 

I pacchetti completi vanno ordinati SOLO tramite il codice del pacchetto. I componenti dei pacchetti possono anche essere acquistati singolarmente. / Complete packages must be ordered ONLY through package part number. Package components can also be purchased individually. / Komplette Pakete können NUR über die Artikelnummer des Pakets bestellt werden. Die Komponenten in den Paketen können auch einzeln bestellt werden. / Les kits complets sont à commander SEULEMENT au moyen de la référence du kit. Les composants des kits peuvent également être achetés séparément. / Los paquetes completos SÓLO se pueden ordenar mediante el código del paquete. Los componentes de los paquetes también se pueden adquirir individualmente. / Os pacotes completos devem ser ordenados APENAS através do código do pacote. Os componentes dos pacotes também podem ser adquiridos individualmente. / コンプリートパックは、パックの部品番号のみご注文いただけます。パックの構成部品はそれぞれ個別にご購入いただくことも可能です。/ 务必仅使用组件代码订购完整的组件。组件中的部件可单独订购。



Per le eventuali incompatibilità di montaggio fra gli accessori contenuti nei pacchetti ed altri della famiglia, verificare le note dei singoli componenti all'interno del capitolo. / For any assembly incompatibilities among the accessories contained in the packages and others of the family, verify the notes of the single components in the chapter. / Bezüglich der eventuellen Inkompatibilität der im Paket enthaltenen Zubehörteile untereinander und mit anderen Teilen dieser Motorradfamilie sind die Anmerkungen zu den einzelnen Komponenten im entsprechenden Kapitel zu überprüfen. / Pour toute incompatibilité de montage entre les accessoires contenus dans les kits et les autres de la même famille, veuillez vérifier les remarques de chaque composant dans le chapitre. / Para cualquier incompatibilidad de montaje entre los accesorios contenidos en los paquetes y otros de la familia, verificar las notas de cada componente en el capítulo. / Para eventuais incompatibilidades de montagem entre os acessórios contidos nos pacotes e outros acessórios da família, verifique as notas de cada componente dentro do capítulo. / パック内に含まれるアクセサリと各ファミリー用のその他アクセサリとの間で取り付け時の互換性に問題がある場合には、本章内の個別部品についての注意事項をご確認ください。/ 如组件中所含配件与系列中其他配件之间出现任何不兼容现象，请参阅各部件表中的注释。

Pacchetto accessori Urban Multistrada V4. Massimo piacere di guida e praticità negli spostamenti quotidiani in città e nel turismo di medio raggio, grazie a questo pacchetto accessori che coniuga il capiente top-case, la comoda borsa pocket serbatoio con sistema di aggancio rapido Tanklock® per gli effetti personali e l'utile prolunga con presa USB per ricaricare i propri device elettronici. Comfort quotidiano in perfetto stile urban, ideale anche per un weekend fuori porta.

Urban Multistrada V4 accessory pack. Maximum riding pleasure and practicality during your daily travels, whether in town or in medium range touring, thanks to this accessory package consisting of a spacious top case, the handy pocket tank bag with Tanklock® quick coupling system for personal effects, and the useful extension with USB socket to charge your electronic devices. Daily comfort in a perfect urban style that's even ideal for a weekend getaway.

Zubehörpaket Urban Multistrada V4. Fahrvergnügen und Fahrerfreundlichkeit auf höchstem Niveau jeden Tag im Stadtverkehr, aber auch auf Mittelstrecken, dank dieses Zubehörpakets, das das geräumige Top-case, die praktische Tanktasche Pocket mit Tanklock® Schnellbefestigung für die persönlichen Gegenstände und die nützliche Verlängerung mit USB-Stecker zum Laden der elektronischen Geräte umfasst. Täglicher Komfort in perfektem Urban Style - ideal auch für einen Wochenendausflug.

Kit accessoires Urban Multistrada V4. Plaisir de conduite au top et praticité aussi bien dans les déplacements quotidiens en ville que dans les itinéraires touristiques de moyenne distance : ce kit d'accessoires conjugue le top case ultra-spacieux, le sac de réservoir pocket avec système de fixation rapide Tanklock® pour les effets personnels et la rallonge pratique avec prise USB pour recharger ses dispositifs électroniques. Un maximum de confort quotidien aux allures urbaines, idéal aussi pour une escapade hors de la ville.

Paquete accesorios Urban Multistrada V4. Máximo placer de conducción y practicidad en los desplazamientos cotidianos en la ciudad y en el turismo de media distancia, gracias a este paquete de accesorios que combina la gran capacidad del top-case, la cómoda bolsa pocket para depósito con sistema de enganche rápido Tanklock® para los efectos personales y la útil extensión con toma USB para cargar los propios dispositivos electrónicos. Comfort cotidiano en perfecto estilo urban, ideal también para un fin de semana fuera de la ciudad.

Pacote de acessórios Urban Multistrada V4. Máximo prazer de condução e praticidade nos deslocamentos urbanos diários e no turismo de médio alcance, graças a este pacote de acessórios que une o espaçoso de Top Case, a prática bolsa pochete de tanque com sistema de engate rápido Tanklock® para os objetos pessoais e a útil extensão com conector USB para recarregar os seus dispositivos eletrônicos. Conforto diário em perfeito estilo urbano, também ideal para um fim de semana fora.

Urban アクセサリーパッケージ Multistrada V4 ライディングの喜びと機能性を普段の街乗りや中距離ツーリングにも。大容量のトップケース、小物の収納に便利な Tanklock® クイックフックシステム付きタンクポケット、電子機器の充電に便利な延長 USB ポートを組み合わせたアクセサリーパッケージなら叶えてくれます。市街地スタイルで普段使いにも快適で、週末のお出かけにも最適です。

Multistrada V4 Urban 配件包。即使在城市中每日穿梭，或者进行中途旅行，也可以体验最大的驾驶乐趣和实用性。要感谢这款配件包结合了宽敞的顶部行李箱套件、方便的油箱口袋包和 Tanklock® 快速连接系统来放置个人物品，而带有 USB 接口的延长线则可用来为电子设备充电。在完美的都市风格中获得日常的舒适感，也是周末郊游的理想之选。



Il pacchetto contiene top case senza cover; da abbinare alle cover del colore desiderato.
The package includes top case without cover; to be matched to covers in the required colour.
Das Paket enthält ein Topcase ohne Cover; ist mit der Cover der gewünschten Farbe zu kombinieren.
Le kit comprend un top case sans cache ; à combiner avec les caches de la couleur souhaitée.
El paquete incluye top case sin cover; para combinar con los covers del color deseado.
O pacote contém top case sem capa; para combinar com as capas da cor desejada.
パッケージに含まれるトップケースにはカバーが付いておりません。お好みの色のカバーを組み合わせてください。
套装包括无盖板顶部行李箱；可与所需颜色的盖板搭配。



97981011AA

MS V4 ESSENTIAL, MS V4 PIKES PEAK, MS V4S ESSENTIAL, MS V4S RADAR, MS V4S PERFORMANCE, MS V4S TRAVEL, MS V4S TRAVEL & RADAR, MS V4S FULL

96781531CA

Top case in plastica.
Plastic top case.
Topcase aus Kunststoff.
Top case en plastique.
Top case de plástico.
Top case de plástico.
プラスチック製トップケース
塑料行李箱。



96781602A

Borsa pocket serbatoio.
Tank pocket bag.
Tanktasche Pocket.
Sacoche de réservoir.
Bolsa pocket para depósito.
Bolsa de tanque tipo pochete.
タンクポケットバッグ
油箱口袋包。



96780281A

Kit flangia "Tanklock®".
"Tanklock®" flange kit.
Kit „Tanklock®“-Flansh.
Kit bride « Tanklock® ».
Kit brida "Tanklock®".
Conjunto de flange "Tanklock®".
「Tanklock®」フランジキット
“Tanklock®” 法兰套件。



96680441A

Prolunga di alimentazione con uscita USB.
Power extension cable with USB port.
Verlängerung für Versorgungskabel mit USB-Stecker.
Rallonge d'alimentation avec sortie USB.
Prolongación de alimentación con salida USB.
Extensão de alimentação com saída USB.
USB ポート付き電源ケーブル。
带 USB 输出的电源线延长件。



I pacchetti completi vanno ordinati SOLO tramite il codice del pacchetto. I componenti dei pacchetti possono anche essere acquistati singolarmente. / Complete packages must be ordered ONLY through package part number. Package components can also be purchased individually. / Komplette Pakete können NUR über die Artikelnummer des Pakets bestellt werden. Die Komponenten in den Paketen können auch einzeln bestellt werden. / Les kits complets sont à commander SEULEMENT au moyen de la référence du kit. Les composants des kits peuvent également être achetés séparément. / Los paquetes completos SOLO se pueden ordenar mediante el código del paquete. Los componentes de los paquetes también se pueden adquirir individualmente. / Os pacotes completos devem ser ordenados APENAS através do código do pacote. Os componentes dos pacotes também podem ser adquiridos individualmente. / コンプリートパックは、パックの部品番号でのみご注文いただけます。パックの構成部品はそれぞれ個別にご購入いただくことも可能です。/ 务必仅使用组件代码订购完整的组件。组件中的部件可单独订购。



Per le eventuali incompatibilità di montaggio fra gli accessori contenuti nei pacchetti ed altri della famiglia, verificare le note dei singoli componenti all'interno del capitolo. / For any assembly incompatibilities among the accessories contained in the packages and others of the family, verify the notes of the single components in the chapter. / Bezüglich der eventuellen Inkompatibilität der im Paket enthaltenen Zubehörteile untereinander und mit anderen Teilen dieser Motorradfamilie sind die Anmerkungen zu den einzelnen Komponenten im entsprechenden Kapitel zu überprüfen. / Pour toute incompatibilité de montage entre les accessoires contenus dans les kits et les autres de la même famille, veuillez vérifier les remarques de chaque composant dans le chapitre. / Para cualquier incompatibilidad de montaje entre los accesorios contenidos en los paquetes y otros de la familia, verificar las notas de cada componente en el capítulo. / Para eventuais incompatibilidades de montagem entre os acessórios contidos nos pacotes e outros acessórios da família, verifique as notas de cada componente dentro do capítulo. / パック内に含まれるアクセサリと各ファミリー用のその他アクセサリとの間で取り付け時の互換性に問題がある場合には、本章内の個別部品についての注意事項をご確認ください。/ 如组件中所含配件与系列中其他配件之间出现任何不兼容现象，请参阅各部件表中的注释。

Pacchetto accessori Urban in alluminio Multistrada V4. Massimo piacere di guida e praticità negli spostamenti quotidiani in città e nel turismo di medio raggio, grazie a questo pacchetto accessori, che abbina il capiente top case in alluminio, la pratica borsa pocket da serbatoio, dotata di sistema di aggancio rapido Tanklock® per gli effetti personali, e l'utile prolunga con presa USB per ricaricare i propri device elettronici. Comfort quotidiano in perfetto stile urban, ideale anche per un weekend fuori porta.

Multistrada V4 Urban aluminium accessory package. Maximum riding pleasure and practicality during your daily travels, whether in town or in medium range touring, thanks to this accessory package combining the spacious aluminium top case, the handy pocket tank bag equipped with Tanklock® quick coupling system for personal effects, and the useful extension with USB socket to charge your electronic devices. Daily comfort in a perfect urban style that's even ideal for a weekend getaway.

Zubehörpaket Urban mit Alu-Zubehör Multistrada V4. Fahrvergnügen und Fahrerfreundlichkeit auf höchstem Niveau im täglichen Stadtverkehr sowie im Touring-Einsatz auf mittellangen Strecken, dank dieses Zubehörpakets, das das geräumige Alu-Topcase, die praktische Tanktasche Pocket mit Tanklock® Schnellbefestigungssystem für die persönlichen Gegenstände sowie die nützliche Verlängerung mit USB-Stecker zum Laden der elektronischen Geräte umfasst. Täglicher Komfort in perfektem Urban Style - ideal auch für einen Wochenendausflug.

Kit accessoires Urban en aluminium Multistrada V4. Plaisir de conduite au top et praticité aussi bien dans les déplacements quotidiens en ville que dans les itinéraires touristiques de moyenne distance : ce kit d'accessoires combine le top case en aluminium ultra-spacieux, le sac de réservoir pocket fonctionnel, équipé d'un système de fixation rapide Tanklock® pour les effets personnels, et la rallonge pratique avec prise USB pour recharger ses dispositifs électroniques. Un maximum de confort quotidien aux allures urbaines, idéal aussi pour une escapade hors de la ville.

Paquete accesorios Urban de aluminio Multistrada V4. Máximo placer de conducción y practicidad en los desplazamientos cotidianos en la ciudad y en el turismo de media distancia, gracias a este paquete de accesorios que combina la gran capacidad del top case de aluminio, la práctica bolsa pocket para depósito, dotada de sistema de enganche rápido Tanklock® para los efectos personales y la útil extensión con toma USB para cargar los propios dispositivos electrónicos. Confort cotidiano en perfecto estilo urban, ideal también para un fin de semana fuera de la ciudad.

Pacote de acessórios Urban de alumínio Multistrada V4. Máximo prazer de condução e praticidade nos deslocamentos urbanos diários e no turismo de médio alcance, graças a este pacote de acessórios que une o espaçoso top case de alumínio, a prática bolsa pochete de tanque com sistema de engate rápido Tanklock® para os objetos pessoais e a útil extensão com conector USB para recarregar os seus dispositivos eletrônicos. Conforto diário em perfeito estilo urbano, também ideal para um fim de semana fora.

Multistrada V4 アルミニウム製 Urban アクセサリーパッケージライディングの悦びと機能性を普段の街乗りや中距離ツーリングにも。大容量のアルミニウム製トップケース、小物の収納に便利なTanklock®クイックフックシステム付きタンクポケット、電子機器の充電に便利な延長USBポートを組み合わせたアクセサリーパッケージなら叶えてくれます。市街地スタイルで普段使いにも快適で、週末のお出かけにも最適です。

Multistrada V4 铝制 Urban 配件包。即使在城市中每日穿梭，或者进行中途旅行，也可以体验最大的驾驶乐趣和实用性。这款配件包中包括了一个大容量铝制顶部行李箱，一个配备了 Tanklock® 快速连接系统的实用油箱口袋来放置个人物品，以及一条有 USB 接口的延长线可用来为电子设备充电。在完美的都市风格中获得日常的舒适感，也是周末郊游的理想之选。

97981111AA

MS V4 ESSENTIAL, MS V4 PIKES PEAK, MS V4S ESSENTIAL, MS V4S RADAR, MS V4S PERFORMANCE, MS V4S TRAVEL, MS V4S TRAVEL & RADAR, MS V4S FULL

<p>A</p> <p>96781721AA</p>	<p>Top case in aluminium. Aluminium top case. Topcase aus Aluminium. Top case en aluminium. Top case de aluminio. Top case de alumínio. アルミニウム製トップケース 铝制顶部行李箱。</p>	
<p>96781771AA</p>	<p>Piastra top case. Top case plate. Topcase-Platte. Plaque top case. Placa top case. Placa top case. トップケースプレート 行李箱板</p>	
<p>96781602A</p>	<p>Borsa pocket serbatoio. Tank pocket bag. Tanktasche Pocket. Sacoche de réservoir. Bolsa pocket para depósito. Bolsa de tanque tipo pochete. タンクポケットバッグ 油箱口袋包。</p>	
<p>96780281A</p>	<p>Kit flangia "Tanklock®". "Tanklock®" flange kit. Kit „Tanklock®“-Flansch. Kit bride « Tanklock® ». Kit brida "Tanklock®". Conjunto de flange "Tanklock®". 「Tanklock®」フランジキット “Tanklock®” 法兰套件。</p>	
<p>96680441A</p>	<p>Prolunga di alimentazione con uscita USB. Power extension cable with USB port. Verlängerung für Versorgungskabel mit USB-Stecker. Rallonge d'alimentation avec sortie USB. Prolongación de alimentación con salida USB. Extensão de alimentação com saída USB. USB ポート付き電源ケーブル。 带 USB 输出的电源线延长件。</p>	

I pacchetti completi vanno ordinati SOLO tramite il codice del pacchetto. I componenti dei pacchetti possono anche essere acquistati singolarmente. / Complete packages must be ordered ONLY through package part number. Package components can also be purchased individually. / Komplette Pakete können NUR über die Artikelnummer des Pakets bestellt werden. Die Komponenten in den Paketen können auch einzeln bestellt werden. / Les kits complets sont à commander SEULEMENT au moyen de la référence du kit. Les composants des kits peuvent également être achetés séparément. / Los paquetes completos SÓLO se pueden ordenar mediante el código del paquete. Los componentes de los paquetes también se pueden adquirir individualmente. / Os pacotes completos devem ser ordenados APENAS através do código do pacote. Os componentes dos pacotes também podem ser adquiridos individualmente. / コンプリートパックは、パックの部品番号のみご注文いただけます。パックの構成部品はそれぞれ個別にご購入いただくことも可能です。/ 务必仅使用组件代码订购完整的组件。组件中的部件可单独订购。



Per le eventuali incompatibilità di montaggio fra gli accessori contenuti nei pacchetti ed altri della famiglia, verificare le note dei singoli componenti all'interno del capitolo. / For any assembly incompatibilities among the accessories contained in the packages and others of the family, verify the notes of the single components in the chapter. / Bezüglich der eventuellen Inkompatibilität der im Paket enthaltenen Zubehörteile untereinander und mit anderen Teilen dieser Motorradfamilie sind die Anmerkungen zu den einzelnen Komponenten im entsprechenden Kapitel zu überprüfen. / Pour toute incompatibilité de montage entre les accessoires contenus dans les kits et les autres de la même famille, veuillez vérifier les remarques de chaque composant dans le chapitre. / Para cualquier incompatibilidad de montaje entre los accesorios contenidos en los paquetes y otros de la familia, verificar las notas de cada componente en el capítulo. / Para eventuais incompatibilidades de montagem entre os acessórios contidos nos pacotes e outros acessórios da família, verifique as notas de cada componente dentro do capítulo. / パック内に含まれるアクセサリと各ファミリー用のその他アクセサリとの間で取り付け時の互換性に問題がある場合には、本章内の個別部品についての注意事項をご確認ください。/ 如组件中所含配件与系列中其他配件之间出现任何不兼容现象，请参阅各部件表中的注释。

Pacchetto accessori Functionality Multistrada V4. Pacchetto esclusivamente dedicato alla Multistrada V4 Standard, studiato per migliorare ulteriormente la funzionalità e la praticità della moto. Il sistema Vehicle Hold Control aiuta il pilota nelle partenze in salita, frenando attivamente la ruota posteriore e mantenendo fermo il veicolo. Il comfort di guida è ulteriormente massimizzato dal cruise control e dal sistema Ducati Quick Shift, che permette di salire e scendere con le marce senza l'utilizzo della frizione e senza chiudere il gas, per un'accelerazione più rapida. Il pacchetto di accessori perfetto per sprigionare tutto il potenziale della nuova Multistrada V4.

Multistrada V4 Functionality accessory pack. A package exclusively dedicated to the Multistrada V4 Standard that's specifically designed to further improve the bike's functionality and practicality. The Vehicle Hold Control system assists the rider during uphill starts by actively braking the rear wheel and keeping the vehicle stationary. Riding comfort is maximised by the cruise control feature and by the Ducati Quick Shift system, which allows the gears to be shifted up and down without using the clutch and without releasing the throttle, for faster acceleration. The perfect accessory package for unleashing the new Multistrada V4's full potential.

Multistrada V4 Functionality-Zubehörpaket. Exklusives, der Multistrada V4 Standard gewidmetes Paket für einen weiteren Schritt in Sachen Funktionalität und Fahrkomfort dieses Motorrads. Das Vehicle Hold Control System unterstützt den Fahrer beim Anfahren auf Steigungen, indem es das Hinterrad aktiv bremst und das Fahrzeug im stabilen Stand hält. Eine weitere Steigerung des Fahrkomforts bietet der Tempomat sowie das System Ducati Quick Shift, welches das Schalten ohne Betätigung der Kupplung und ohne Zurückdrehen des Gasdrehgriffs und somit ein schnelleres Beschleunigen ermöglicht. Das perfekte Zubehörpaket, um das gesamte Potential der neuen Multistrada V4 auf den Asphalt zu bringen.

Kit accessoires Functionality Multistrada V4. Kit spécialement conçu pour la Multistrada V4 Standard, développé pour optimiser la fonctionnalité et la praticité de la moto. Le système Vehicle Hold Control assiste le pilote dans les démarrages en côte, en intervenant activement sur la roue arrière et en maintenant le véhicule à l'arrêt. Le confort de conduite est maximisé par le cruise control et par le système Ducati Quick Shift, qui permet au pilote de passer les vitesses et de rétrograder sans utiliser l'embrayage et sans fermer les gaz, ce qui favorise une meilleure accélération. Le kit d'accessoires parfait pour déployer tout le potentiel de la nouvelle Multistrada V4.

Paquete accesorios Functionality Multistrada V4. Paquete exclusivamente dedicado a la Multistrada V4 Standard, estudiado para mejorar aún más la funcionalidad y la practicidad de la moto. El sistema Vehicle Hold Control ayuda al piloto en las salidas en subida, frenando activamente la rueda trasera y manteniendo el vehículo detenido. El confort de conducción se incrementa aún más por el cruise control y por el sistema Ducati Quick Shift, que permite aumentar y disminuir las marchas sin el uso del embrague y sin desacelerar, para una aceleración más rápida. El paquete de accesorios perfecto para liberar todo el potencial de la nueva Multistrada V4.

Pacote de acessórios Functionality Multistrada V4. Pacote exclusivamente dedicado à Multistrada V4 Standard, desenvolvido para melhorar ainda mais a funcionalidade e a praticidade da moto. O sistema Vehicle Hold Control ajuda o piloto nas subidas, freando ativamente a roda traseira e mantendo o veículo parado. O conforto de condução é maximizado ainda mais pelo cruise control e pelo sistema Ducati Quick Shift, que permite a mudança de marcha para cima e para baixo sem usar a embreagem e sem reduzir o acelerador, para uma aceleração mais rápida. O pacote de acessórios perfeito para revelar todo o potencial da nova Multistrada V4.

Functionality アクセサリーパッケージ Multistrada V4. Multistrada V4 スタンダードの専用パッケージで、バイクの機能性と実用性をさらに向上するものになっています。ピークルホールドコントロールシステムは後輪に積極的にブレーキをかけて車両を静止させておき、坂道での発進をサポートします。クルーズコントロールとドゥカティクイックシフトシステムによって、ライディングの快適性が各段に向上しています。ドゥカティクイックシフトシステムなら、スロットルを閉じてクラッチを操作する必要がなく、すばやい加速が可能になります。新型 Multistrada V4 のポテンシャルを最大限に引き出してくれる最高のアクセサリーパッケージです。

Multistrada V4 Functionality 配件包。适用于 Multistrada V4 标准版的专属配件包，设计用于进一步提高摩托车的功能性和实用性。短暂驻车控制系统通过主动制动后轮并保持车辆的停止状态，在坡路起步时可以为驾驶员提供帮助。巡航控制和杜卡迪快速换挡系统进一步优化的驾驶舒适性。快速换挡系统可以在不使用离合器且不关闭油门的情况下，在上下坡时切换档位，实现更快加速。这个配件包能够完美释放出全新 Multistrada V4 的所有潜能。

97981031AA

MS V4 ESSENTIAL

96580251AA	<p>Ducati Quick Shift. ドゥカティクイックシフト。 杜卡迪快速换挡。</p> 
96581161A	<p>Cruise Control. クルーズコントロール。 巡航控制系统。</p> 
96581171A	<p>Vehicle Hold Control. ピークルホールドコントロール。 短暂驻车控制系统。</p> 

I pacchetti completi vanno ordinati SOLO tramite il codice del pacchetto. I componenti dei pacchetti possono anche essere acquistati singolarmente. / Complete packages must be ordered ONLY through package part number. Package components can also be purchased individually. / Komplette Pakete können NUR über die Artikelnummer des Pakets bestellt werden. Die Komponenten in den Paketen können auch einzeln bestellt werden. / Les kits complets sont à commander SEULEMENT au moyen de la référence du kit. Les composants des kits peuvent également être achetés séparément. / Los paquetes completos SÓLO se pueden ordenar mediante el código del paquete. Los componentes de los paquetes también se pueden adquirir individualmente. / Os pacotes completos devem ser ordenados APENAS através do código do pacote. Os componentes dos pacotes também podem ser adquiridos individualmente. / コンプリートパックは、パックの部品番号でのみご注文いただけます。パックの構成部品はそれぞれ個別にご購入いただくことも可能です。/ 务必仅使用组件代码订购完整的组件。组件中的部件可单独订购。



Per le eventuali incompatibilità di montaggio fra gli accessori contenuti nei pacchetti ed altri della famiglia, verificare le note dei singoli componenti all'interno del capitolo. / For any assembly incompatibilities among the accessories contained in the packages and others of the family, verify the notes of the single components in the chapter. / Bezüglich der eventuellen Inkompatibilität der im Paket enthaltenen Zubehörteile untereinander und mit anderen Teilen dieser Motorradfamilie sind die Anmerkungen zu den einzelnen Komponenten im entsprechenden Kapitel zu überprüfen. / Pour toute incompatibilité de montage entre les accessoires contenus dans les kits et les autres de la même famille, veuillez vérifier les remarques de chaque composant dans le chapitre. / Para cualquier incompatibilidad de montaje entre los accesorios contenidos en los paquetes y otros de la familia, verificar las notas de cada componente en el capítulo. / Para eventuais incompatibilidades de montagem entre os acessórios contidos nos pacotes e outros acessórios da família, verifique as notas de cada componente dentro do capítulo. / パック内に含まれるアクセサリと各ファミリー用のその他アクセサリとの間で取り付け時の互換性に問題がある場合には、本章内の個別部品についての注意事項をご確認ください。/ 如组件中所含配件与系列中其他配件之间出现任何不兼容现象，请参阅各部件表中的注释。

Sistemi di scarico - Exhaust systems - Auspuffsysteme - Systèmes d'échappement - Sistemas de escape - Sistemas de escapamento - エキゾーストシステム - 排气系统

Silenziatore. L'inconfondibile design Ducati si unisce alla sapiente cura costruttiva di Akrapovič per dar vita ad un esclusivo accessorio che conferisce alla moto un carattere più aggressivo. Il corpo in lega di titanio e il fondello in fibra di carbonio garantiscono leggerezza e resistenza alle alte temperature e, abbinati al nido d'ape nei beccucci di uscita dei gas, donano un look ancora più inconfondibile. Il silenziatore migliora ulteriormente il rapporto peso - potenza, per performance ottimali. Lo stile di questo accessorio si sposa perfettamente con il design della moto, arricchendola con un tocco di sportività.

Silencer. The unmistakable Ducati design is combined with Akrapovič's skilful workmanship to create an exclusive accessory that gives the bike a more aggressive look. The titanium alloy body and fibre carbon endcap guarantee lightness and resistance to high temperatures and, thanks to the honeycombed gas outlet spouts, provide for an even more unmistakable look. The silencer further improves the power-to-weight ratio, for optimal performance. The style of this accessory goes perfectly with the bike's design, giving it a touch of sportiness.

Schalldämpfer. Durch Kombination des unverkennbaren Ducati Designs mit der gekonnten Detailpflege von Akrapovič in Sachen Konstruktion entstand ein exklusives Zubehörteil, das diesem Motorrad einen aggressiveren Charakter aufdrückt. Der Körper aus Titanlegierung und die Endkappe aus Kohlefaser garantieren Leichtigkeit und Beständigkeit gegenüber hohen Temperaturen und sorgen, in Kombination mit der Wabe an der Abgasauslasstülsen, für einen noch unverkennbaren Look. Der Schalldämpfer optimiert das Verhältnis Gewicht - Leistung - für eine optimale Performance. Der Stil dieses Zubehörs steht im vollen Einklang mit dem Design des Motorrads und gibt im einen zusätzlichen sportlichen Touch.

Silencieux. Le design inimitable de Ducati s'allie au savoir-faire technique d'Akrapovič pour créer un accessoire exclusif qui confère à la moto un caractère encore plus agressif. Le corps en alliage de titane et le culot en fibre de carbone garantissent la légèreté et la résistance aux températures élevées et, en combinaison avec le nid d'abeille des becs de sortie de gaz d'échappement, donnent à la moto une allure sans pareil. Le silencieux optimise le rapport poids/puissance, pour des performances encore plus élevées. Le style de cet accessoire se marie parfaitement avec le design de la moto, lui conférant une touche sportive.

Silenciador. El inconfundible diseño de Ducati se une al experimentado desarrollo constructivo de Akrapovič para dar vida a un accesorio exclusivo que da a la moto un carácter más agresivo. El cuerpo de aleación de titanio y la tapa de fibra de carbono garantizan ligereza y resistencia a las altas temperaturas y, combinados con el nido de abeja en las aberturas de salida de los gases, brindan un look todavía más agresivo. El silenciador mejora ulteriormente la relación peso - potencia, para unas prestaciones óptimas. El estilo de este accesorio combina perfectamente con el diseño de la moto, complementándola con un toque de deportividad.

Ponteira. O inconfundível design Ducati se junta à hábil construção da Akrapovič para dar vida a um exclusivo acessório que confere à moto um forte caráter racing. O corpo em liga de titânio e o fundo em fibra de carbono garantem leveza e resistência às altas temperaturas e, combinados com a grade de favo de mel nos bicos de saída dos gases, proporcionam um visual ainda mais inconfundível. A ponteira melhora ainda mais a relação peso - potência para um ótimo desempenho. O estilo deste acessório combina perfeitamente com o design da moto, enriquecendo-a com um toque de esportividade.

サイレンサー。Ducati 独特のデザインと Akrapovič の緻密な製造技術が結び付き、バイクをよりアグレッシブに魅せてくれるこの特別なアクセサリに命を吹き込みます。チタン合金製ボディとカーボンファイバー製エンドキャップで、驚異的な軽さと優れた耐熱性を有します。排気口にはハニカム構造を組み合わせ、他にはないスタイルに仕上げます。サイレンサーがパワーウェイトレシオをさらに改善し、最適なパフォーマンスを実現します。このアクセサリのスタイルはバイクのデザインに見事にマッチし、スポーティなテイストを加味します。

消音器。杜卡迪的独特设计与 Akrapovič 的巧妙结构相结合，共同构建了这款专属配件，为摩托车赋予了更为激进的个性。钛合金主体和碳纤维底板保证了轻便性和耐高温性，并与排气孔的蜂窝状格栅相结合，赋予了更为鲜明的外观。消音器进一步优化了重量功率比，保证了最佳性能。这款配件的风格与摩托车的设计完美融合，丰富了摩托车的运动感。



Alleggerimento [kg] 0.7.
Weight reduction [kg] 0.7.
Gewichtsminderung [kg] 0.7.
Allégement [kg] 0.7.
Aligeramiento [kg] 0.7.
Alívio [kg] 0.7.
減量 [kg] 0.7.
減重 [kg] 0.7.

   96481771DA

MS V4 ESSENTIAL, MS V4S ESSENTIAL, MS V4S RADAR,
MS V4S TRAVEL, MS V4S TRAVEL & RADAR



Multistrada

Scarico racing. Esclusivo accessorio prodotto da Akrapovič e dotato di silenziatore con camicia in titanio e fondello in carbonio per un connubio di leggerezza e design. I materiali tipicamente racing si uniscono alla mappatura fornita a corredo, con cui vengono adeguati tutti i parametri di DTC - DWC - DPL e DSC alle nuove prestazioni della moto, aumentando la coppia e la potenza massima. Lo scarico perfetto per prestazioni al top e per sprigionare tutto il carattere della Multistrada con un tocco di sportività in stile racing.

Racing exhaust. An exclusive accessory made by Akrapovič and equipped with titanium-lined silencer and carbon endcap, for an exceptionally lightweight design. Typical racing materials are combined with the supplied map, which adapts all the parameters of DTC - DWC - DPL and DSC to the bike's new performance, increasing its torque and maximum power. Boasting a touch of sportiness with a racing style, it's the perfect exhaust for bringing out the all the Multistrada's character with maximum performance.

Racing-Auspuff. Ein exklusives Zubehörpaket aus dem Hause Akrapovič, mit Schalldämpfer mit Titan-Rohr und Endkappe aus Kohlefaser - alles im Zeichen von Leichtigkeit und Design. Typische Racing-Materialien gekoppelt mit dem mitgelieferten Mapping, das alle Parameter von DTC, DWC, DPL und DSC der neuen Motorradleistung durch Erhöhen des Drehmoments und maximale Leistungsabgabe bei Bedarf anpasst. Der perfekte Auspuff für Spitzenleistungen, der den Charakter der Multistrada mit einem Touch im Racing Stil voll zum Ausdruck bringt.

Échappement racing. Accessoire exclusif produit par Akrapovič et équipé d'un silencieux avec chemise en titane et d'un culot en carbone pour une synthèse parfaite entre légèreté et design. Les matériaux typiquement racing sont combinés à la cartographie livrée avec la moto, avec laquelle tous les paramètres de DTC - DWC - DPL et DSC sont adaptés aux nouvelles performances de la moto, ce qui augmente le couple et la puissance maximale. L'échappement parfait pour assurer des performances de pointe et pour déchaîner tout le caractère de la Multistrada avec une touche sportive en style racing.

Escape racing. Exclusivo accesorio producido por Akrapovič y dotado de silenciador con camisa de titanio y tapa de carbono para combinar ligereza y diseño. Los materiales tipicamente racing se unen a la cartografía suministrada, que permite adaptar todos los parámetros de DTC - DWC - DPL y DSC a las nuevas prestaciones de la moto, aumentando el par y la potencia máxima. El escape perfecto para las máximas prestaciones y para liberar todo el carácter de la Multistrada con un toque de deportividad de estilo racing.

Escapamento racing. Acessório exclusivo produzido pela Akrapovič e equipado com ponteira com camisa de titânio e fundo de carbono para uma combinação de leveza e design. Os materiais tipicamente racing são combinados com o mapeamento fornecido, com o qual todos os parâmetros de DTC - DWC - DPL e DSC são adaptados ao novo desempenho da moto, aumentando o torque e a potência máxima. O escapamento perfeito para um melhor desempenho e para revelar todo o caráter da Multistrada com um toque de esportividade no estilo racing.

レーシングエキゾースト。Akrapovičが製作する秀逸なアクセサリです。チタン製スリーブ付きサイレンサーとカーボン製エンドキャップを装備し、軽さとデザイン性を両立させています。レーシング固有の素材に加えて、DTC - DWC - DPLとDSCの全パラメーターを新しい性能に適應させるマッピングで出力とトルクがアップし、トップクラスのパフォーマンスを約束しています。レーシングスタイルのスポーツ性とMultistradaの個性を最大限に引き出す、トップパフォーマンスにぴったりのエキゾーストです。

赛车排气系统。Akrapovič生产的专属配件，配备了带钛合金衬套的消音器和碳纤维底盖，兼具轻盈感和设计感。赛车级材料与随车配备的映射功能相结合，后者使得DTC、DWC、DPL及DSC的全部参数能根据摩托车的全新性能作出调整，从而提高摩托车的最大扭矩和功率。这款完美的排气装置保证了顶级性能，并可以通过赛车风格中的一抹运动感释放出Multistrada的全部个性。



Max. Potenza [cv] +9.0; Max. Coppia [Nm] +6.9.
 Max. Power [hp] +9.0; Max. Torque [Nm] +6.9.
 Max. Leistung [PS] +9.0; Max. Drehmoment [Nm] +6.9.
 Max. Puissance [cv] +9.0; Max. Couple [Nm] +6.9.
 Máx. Potencia [cv] +9.0; Máx. Par [Nm] +6.9.
 Máx. Potência [cv] +9.0; Máx. Torque [Nm] +6.9.
 最大出力 [HP] +9.0; 最大扭矩 [Nm] +6.9.
 最大电压 [cv] +9.0; 最大扭矩 [Nm] +6.9.

Alleggerimento [kg] 5.0.
 Weight reduction [kg] 5.0.
 Gewichtsminderung [kg] 5.0.
 Allégement [kg] 5.0.
 Aligeramiento [kg] 5.0.
 Alívio [kg] 5.0.
 減重 [kg] 5.0.
 減重 [kg] 5.0.

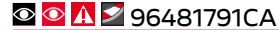

MS V4 ESSENTIAL, MS V4 PIKES PEAK, MS V4S ESSENTIAL, MS V4S RADAR, MS V4S PERFORMANCE, MS V4S TRAVEL, MS V4S TRAVEL & RADAR, MS V4S FULL



This product is intended for racing vehicles used only in closed-course competition. Operation on public roads is prohibited by law.





AKRAPOVIČ
DESIGNED FOR
DUCATI
PERFORMANCE

brembo

Potenziamento motore - Engine performance upgrades - Motorleistungsausbau - Préparation moteur - Potencia motor - Potência motor - エンジンパワーアップセット - 发动机加强件

Kit frizione a secco. Come in MotoGP, dove l'unica cosa che conta è la prestazione massima, la frizione a secco viene resa disponibile anche per questo modello. Si tratta di una frizione STM EVO-SBK, realizzata in alluminio dal pieno con campana e pacco dischi da 48 denti; i dischi sono 9 condotti e 9 guarniti con diametro di 138 mm. Nell'utilizzo della moto in pista si hanno importanti benefici nel feeling di guida; in particolare la frizione a secco garantisce una più efficace funzione anti-saltellamento anche nelle scalate più aggressive e una maggiore fluidità in tutte le fasi di "off-throttle". Un importante plus è l'assenza di resistenza opposta dall'olio motore ed un olio più pulito, in quanto le polveri di usura dei dischi non vengono convogliate nel circuito di lubrificazione. Il carattere racing della frizione a secco ed il suo iconico sound rappresentano un valore aggiunto entusiasmante per i Ducatisti più appassionati.

Dry clutch kit. Just like in MotoGP, where the only thing that matters is utmost performance, the dry clutch is also made available for this model. This is an STM EVO-SBK clutch made from billet aluminium with housing and 48-tooth plate pack. The plates are 9 driven and 9 lined with a diameter of 138 mm. When racing on the track there are important benefits in ease of handling. Specifically, the dry clutch ensures a more effective slipper function, even during the most aggressive downshifts, and greater fluidity during all "off-throttle" stages. Major added benefits are the absence of resistance from engine oil and better oil cleanliness as clutch plate filings are not conveyed into the lubrication circuit. The racing character of the dry clutch and its iconic sound are exciting added benefits for the most passionate Ducatistas.

Kit Trockenkupplung. Wie beim MotoGP, wo einzig und alleine maximale Leistung zählt, wird diese Trockenkupplung jetzt auch für dieses Modell verfügbar sein. Es handelt sich um die Kupplung STM EVO-SBK: ein aus dem Vollen bearbeitetes Alu-Bauteil mit Kupplungsglocke und Paket mit Kupplungsscheiben mit 48 Zähnen - 9 Mitnehmerscheiben und 9 Belagscheiben mit einem Durchmesser von 138 mm. Beim Einsatz des Motorrads auf der Rennstrecke bietet sie ausschlaggebende Vorteile in Sachen Fahrgefühl. Dabei garantiert die Trockenkupplung insbesondere eine wirksamere Antihopping-Funktion, auch bei aggressivem Herunterschalten, und in allen „off-throttle“-Phasen ein flüssigeres Ansprechverhalten. Dazu kommt noch der wichtige Pluspunkt, dass hier kein Widerstand des Motoröls gegeben ist und das Öl sauberer bleibt, da der Abnutzungsstaub der Scheiben nicht in das Schmiersystem gelangt. Der Racing-Charakter der Trockenkupplung und der kultige Sound sind für die leidenschaftlichsten Ducatisti ein Zusatzwert, von dem sie begeistert sein werden.

Kit d'embrayage à sec. Comme en MotoGP, où la seule chose qui compte est la performance maximale, l'embrayage à sec est disponible également sur ce modèle. Il s'agit d'un embrayage STM EVO-SBK, réalisé en aluminium usiné dans la masse avec cloche et empilage des disques de 48 dents; les disques sont 9 menés et 9 garnis avec un diamètre de 138 mm. Dans l'utilisation de la moto sur piste, on obtient des bénéfices importants dans le feeling de conduite, en particulier l'embrayage à sec garantit une fonction anti-rebondissement plus efficace dans les rétrogradages plus agressifs et une fluidité plus élevée dans toutes les phases de « off-throttle ». Une autre caractéristique importante est l'absence de résistance opposée par l'huile moteur et une huile plus propre, étant donné que les poussières d'usure des disques ne sont pas convoyées dans le circuit de graissage. Le caractère racing de l'embrayage à sec et son sound iconique représentent une valeur ajoutée enthousiasmante pour les Ducatistes plus passionnés.

Kit embrague en seco. Como en la MotoGP, donde lo único que cuenta es la máxima prestación, el embrague en seco está disponible también para este modelo. Se trata de un embrague STM EVO-SBK, realizado de aluminio macizo con caja y paquete discos de 48 dientes; los discos son 9 conducidos y 9 reforzados con diámetro de 138 mm. Para el uso de la moto en pista se obtienen importantes beneficios en términos de sensaciones durante la conducción; en particular, el embrague en seco garantiza una función antirrebote más eficaz incluso al pasar a marchas inferiores de forma agresiva y una mayor fluidez en todas las fases de "off-throttle". Un importante beneficio adicional es la ausencia de resistencia que opone el aceite motor y un aceite más limpio, ya que los polvos de desgaste de los discos no se dirigen al circuito de lubricación. El carácter racing del embrague en seco y su icónico sonido representan un valor añadido atractivo para los Ducatistas más apasionados.

Conjunto de embreagem seca. Como na MotoGP, onde o que conta é o desempenho máximo, a embreagem seca também está disponível para esse modelo. Trata-se de uma embreagem STM EVO-SBK, realizada em alumínio com campânula e discos de 48 dentes; são 9 discos conduzidos e 9 discos revestidos com 138 mm de diâmetro. Durante o uso da moto na pista há importantes benefícios ao pilotar; em particular, a embreagem seca garante uma função antirrebote mais eficaz mesmo nas reduções de marcha mais agressivas e maior fluidez em todas as fases de "off-throttle". Um adicional importante é a ausência de resistência oposta do óleo do motor e um óleo mais limpo, pois as poeiras de desgaste dos discos não são transportadas no circuito de lubrificação. A característica racing da embreagem seca e o seu icônico som representam um valor agregado entusiasmante para os fãs mais apaixonados da Ducati.

乾式クラッチキット。必要なのは最高の性能だけ、そんなMotoGPと同じように、乾式クラッチがこのモデルにも搭載できるようになりました。このSTM EVO-SBKクラッチはハウジングと48歯クラッチプレートパックを備えるアルミニウム製で、ドリブンプレート9枚とドライブプレート9枚（直径138mm）から成ります。サーキットでバイクを使用する場合には、運転時のフィーリングに大きなメリットがあります。特に乾式クラッチでは、急激なシフトダウン時にもスリッパ機構がより効果的に働き、スロットルオフ時でも滑らかな走行が可能です。プレートの摩耗粉が潤滑回路内に運ばれないため、エンジンオイルの汚れを抑えられ、オイルによる抵抗がないことも重要なプラス要素です。乾式クラッチのレーシング特性と象徴的なエンジンサウンドは、熱心なドゥカティストにとって魅力的な付加価値といえるものです。

干式离合器套件。如最强性能是唯一考量的 MotoGP一样，干式离合器同样可以用于此型号。这一款离合器为 STM EVO-SBK，采用铝坯制成，带有钟形外壳及48齿圆盘组件；直径为138mm，具有9个从动盘和9个压盘。在摩托车赛道使用的情况下，干式离合器在驾驶感上有很重要的优势。具体而言，干式离合器即使在最陡的坡路上也可以更有效地保证防跳跃功能，在全部“熄火”阶段也能保证最大的流动性。除此之外，干式离合器的另一个重要特点是没有与发动机油相反的阻力，并且由于盘片磨损灰尘不会进入润滑回路当中，因此机油更为干净。干式离合器的运动特性和标志性的声音是为最富激情的杜卡迪车手奉上的令人兴奋的附属价值。

96080061AA

MS V4 ESSENTIAL, MS V4 PIKES PEAK, MS V4S ESSENTIAL, MS V4S RADAR, MS V4S PERFORMANCE, MS V4S TRAVEL, MS V4S TRAVEL & RADAR, MS V4S FULL



Da montare in abbinamento con [codice] 96080071AA. Must be installed with [p/n] 96080071AA. Zur Montage in Verbindung mit [Art.-Nr.] 96080071AA. À installer en combinaison avec [référence] 96080071AA. Para montar combinada con [código] 96080071AA. A ser montada com [código] 96080071AA. 組み合わせて使用する部品[部品コード] 96080071AA. 结合 [代码] 安装 96080071AA.



This product is intended for racing vehicles used only in closed-course competition. Operation on public roads is prohibited by law.



Coperchio frizione scomponibile. Accessorio in lega di magnesio indispensabile per il montaggio della frizione a secco nei veicoli non predisposti. Contiene tutto il necessario per l'installazione di questa frizione, un vero e proprio must per i Ducatisti più esigenti.

Modular clutch cover Magnesium alloy accessory required for the installation of the dry clutch in non-pre-set vehicles. It includes everything necessary for the installation of this clutch. A real must-have for the most demanding Ducatistas.

Zerlegbarer Kupplungsdeckel Zubehör aus Magnesiumlegierung - unerlässlich für die Montage der Trockenkupplung an Fahrzeugen, die nicht entsprechend ausgelegt sind. Enthält alle für die Montage dieser Kupplung erforderlichen Teile - ein echtes Must für die anspruchvollsten Ducatisti.

Couvercle d'embrayage démontable Accessoire en alliage de magnésium indispensable pour le montage de l'embrayage à sec dans les véhicules non prédisposés. Il contient tout le nécessaire pour l'installation de cet embrayage, un véritable must pour les Ducatistes les plus exigeants.

Tapa embrague desmontable Accessorio de aleación de magnesio indispensable para el montaje del embrague en seco en los vehículos no preparados. Contiene todo lo necesario para la instalación de este embrague, un componente imprescindible para los Ducatistas más exigentes.

Tampa de embreagem desmontável Acessório em liga de magnésio indispensável para a montagem de embreagem seca nos veículos não predispostos. Contém tudo o que é necessário para a instalação desta embreagem, um verdadeiro must para os fãs mais exigentes da Ducati.

分解可能なクラッチカバー 装着が想定されていない車両に乾式クラッチを取り付けるために必要なマグネシウム合金製アクセサリ。要求の高いドゥカティスタにとってのマストアクセサリ。乾式クラッチの取り付けに必要な部品がすべて含まれています。

分体式离合器罩 镁合金配件对于未准备好的车辆中的干式离合器的组装必不可少。包含安装离合器所需的一切，这是要求最为苛刻的 Ducatisti 的真正必备配件。



Da montare in abbinamento con [codice] 96080061AA. Must be installed with [p/n] 96080061AA. Zur Montage in Verbindung mit [Art.-Nr.] 96080061AA. À installer en combinaison avec [référence] 96080061AA. Para montar combinada con [código] 96080061AA. A ser montada com [código] 96080061AA. 組み合わせて使用する部品[部品コード] 96080061AA. 结合 [代码] 安装 96080061AA.



96080071AA

MS V4 ESSENTIAL, MS V4 PIKES PEAK, MS V4S ESSENTIAL, MS V4S RADAR, MS V4S PERFORMANCE, MS V4S TRAVEL, MS V4S TRAVEL & RADAR, MS V4S FULL



This product is intended for racing vehicles used only in closed-course competition. Operation on public roads is prohibited by law.

Cover frizione a secco. Studiata per offrire un'ottimale ventilazione della frizione a secco nell'utilizzo in pista, esaltandone il caratteristico sound. La leggerezza e la resistenza della fibra di carbonio si uniscono al look racing in un accessorio dal DNA spiccatamente sportivo.

Dry clutch cover. Designed to offer optimum ventilation of the dry clutch during track use, enhancing its characteristic sound. The lightness and strength of the carbon fibre combine with the race-ready look in an accessory that has a uniquely sporty DNA.

Cover für Trockenkupplung. Bietet eine ausgezeichnete Belüftung der Trockenkupplung beim Rennstreckeneinsatz und betont den charakteristischen Sound. Die Faktoren Leichtigkeit und Widerstandsfähigkeit der Kohlefaser in Kombination mit dem Racing-Look, in einem Zubehörteil mit ausgeprägt sportlichem Charakter.

Cache d'embrayage à sec. Conçu pour offrir une ventilation optimale de l'embrayage à sec en cas d'utilisation sur piste, il exalte le son distinctif. La légèreté et la résistance de la fibre de carbone s'allient à l'allure racing dans un accessoire à l'âme typiquement sportive.

Cover embrague en seco. Estudiado para ofrecer una óptima ventilación del embrague en seco durante el uso en pista, acentuando el sonido característico. La ligereza y la resistencia de la fibra de carbono se unen al look racing en un accesorio con ADN altamente deportivo.

Tampa de embreagem seca. Estudada para oferecer uma perfeita ventilação da embreagem seca durante o uso na pista, destacando o seu característico som. A leveza e a resistência da fibra de carbono unem-se ao visual racing em um acessório com DNA tipicamente esportivo.

乾式クラッチカバー。サーキット走行時に乾式クラッチの冷却が最適になるように開発され、特徴的なサウンドを響かせます。カーボンファイバーの軽さと強度、レーシングルックが、スポーツ DNA から生まれたアクセサリの中でひとつになります。

干式离合器罩。旨在赛道上使用时为干式离合器提供最佳的通风效果，同时增强了其典型性的声音。碳纤维的轻盈性和耐用性结合了具有独特运动 DNA 配件的赛车外观。



Da montare in abbinamento con [codice] 96080061AA. Must be installed with [p/n] 96080061AA. Zur Montage in Verbindung mit [Art.-Nr.] 96080061AA. À installer en combinaison avec [référence] 96080061AA. Para montar combinada con [código] 96080061AA. A ser montada com [código] 96080061AA. 組み合わせて使用する部品[部品コード] 96080061AA. 结合 [代码] 安装 96080061AA.

96981251AA

MS V4 ESSENTIAL, MS V4 PIKES PEAK, MS V4S ESSENTIAL, MS V4S RADAR, MS V4S PERFORMANCE, MS V4S TRAVEL, MS V4S TRAVEL & RADAR, MS V4S FULL



This product is intended for racing vehicles used only in closed-course competition. Operation on public roads is prohibited by law.



Cover frizione a secco. Studiata per offrire un'ottimale ventilazione della frizione a secco nell'utilizzo in pista, è realizzata in alluminio dal pieno, finemente lavorato di CNC, e anodizzato nero per garantire un'elevata resistenza e mantenere l'aspetto originale nel tempo. Il design lineare ma deciso esalta la preziosa estetica della moto, donandole un autentico stile racing ed esaltando il tipico sound sportivo della frizione a secco.

Dry clutch cover. Designed to offer optimum ventilation of the dry clutch during track use, it is made of billet aluminium, finely CNC machined, and anodised black to guarantee high resistance and maintain its original appearance over time. The linear but decisive design supplements the fine aesthetics of the bike, giving it an authentic racing style and enhancing the typical sporty sound of the dry clutch.

Cover für Trockenkupplung. Bietet eine optimale Belüftung der Trockenkupplung beim Rennstreckeneinsatz und besteht aus dem Vollen bearbeitetem, fein mit CNC-Verfahren bearbeitetem, schwarz eloxiertem Aluminium, sodass hohe Widerstandsfähigkeit und die Beibehaltung des ursprünglichen Aussehens über die Zeit hinweg garantiert sind. Das lineare, jedoch entschlossene Design hebt die edle Ästhetik des Motorbads hervor und verleiht ihm einen echten Racing-Stil, mit einer Betonung, die auf dem typisch sportlichen Sound der Trockenkupplung liegt.

Cache d'embrayage à sec. Conçu pour offrir une ventilation optimale de l'embrayage à sec en cas d'utilisation sur piste, il est réalisé en aluminium taillé dans la masse, finement usiné par CNC, et anodisé noir pour assurer une résistance élevée et conserver son aspect d'origine au fil du temps. Le design linéaire mais mordant rehausse l'esthétique soignée de la moto, lui conférant un style racing authentique et exaltant le son sportif qui caractérise l'embrayage à sec.

Cover embrague en seco. Estudiado para ofrecer una óptima ventilación del embrague en seco durante el uso en pista, está realizado de aluminio de pieza maciza, elaborado con precisión de CNC, y anodizado negro para garantizar una elevada resistencia y mantener el aspecto original a lo largo del tiempo. El diseño lineal pero definido acentúa la estética refinada de la moto, brindando un auténtico estilo racing y acentuando el típico sonido deportivo del embrague en seco.

Tampa de embreagem seca. Concebida para oferecer uma ótima ventilação da embreagem seca durante o uso na pista, é realizada em alumínio, finamente usinado em CNC, e anodizado preto para garantir elevada resistência e manter a aparência original ao longo do tempo. O design linear e determinado destaca a preciosa estética da moto, dando-lhe um autêntico estilo racing e destacando o típico som esportivo da embreagem seca.

乾式クラッチカバー。サーキット走行時に乾式クラッチの冷却が最適になるように設計されています。高強度アルミニウム製で、時間が経ってもその美しさは変わりません。直線的でシャープなデザインがバイクの美しい外観により正統レーシング・スタイルを演出し、レースマシン特有の乾式クラッチのサウンドを響かせます。

干式离合器罩。旨在赛道上使用时为干式离合器提供最佳的通风效果，采用铝坯加工而成，经 CNC 精细加工，黑色阳极氧化，确保了高耐用性和持久的原始外观。流线型的简洁设计突显了摩托车的珍贵美感，同时为其增添了真正的赛车风格，同时增强了干式离合器的典型运动声音。



Da montare in abbinamento con [codice] 96080061AA.
Must be installed with [p/n] 96080061AA.
Zur Montage in Verbindung mit [Art.-Nr.] 96080061AA.
À installer en combinaison avec [référence] 96080061AA.
Para montar combinada con [código] 96080061AA.
A ser montada com [código] 96080061AA.
組み合わせて使用する部品[部品コード] 96080061AA.
结合 [代码] 安装 96080061AA.

97381131AA

MS V4 ESSENTIAL, MS V4 PIKES PEAK, MS V4S ESSENTIAL, MS V4S RADAR, MS V4S PERFORMANCE, MS V4S TRAVEL, MS V4S TRAVEL & RADAR, MS V4S FULL



This product is intended for racing vehicles used only in closed-course competition. Operation on public roads is prohibited by law.



Carbonio - Carbon - Kohlefaser - Carbone - Carbono -Carbono - カーボン - 碳纤维材质

Cupolino in carbonio. La leggerezza e la resistenza della fibra di carbonio, unite alle linee decise di questo prezioso accessorio dal look spiccatamente sportivo, impreziosiscono il carattere della Multistrada, aggiungendo un tocco di aggressività.

Carbon headlight fairing. The lightness and strength of the carbon fibre, combined with the bold lines of this precious accessory with a distinctly sporty look, bring out the Multistrada's character, adding a touch of aggressiveness.

Cockpitverkleidung aus Kohlefaser. Die Leichtigkeit und Festigkeit der Kohlefaser in Kombination mit den entschlossenen Linien dieses edlen, extrem sportlich wirkenden Zubehörs veredeln den Charakter der Multistrada und verleihen ihr eine gewisse Aggressivität.

Bulle en carbone. La légèreté et la résistance de la fibre de carbone, associées aux lignes épurées de ce précieux accessoire à l'allure fortement sportive, rehaussent le caractère de la Multistrada, en lui conférant une touche d'agressivité.

Cúpula de carbono. La ligereza y la resistencia de la fibra de carbono, sumadas a las líneas definidas de este elegante accesorio de look claramente deportivo, enriquecen el carácter de la Multistrada, añadiendo un toque de agresividad.

Carenagem de farol em carbono. A leveza e a resistência da fibra de carbono, junto com as linhas firmes desse precioso acessório de visual acentuadamente esportivo, enriquecem o caráter da Multistrada, acrescentando um toque de agressividade.

カーボン製ヘッドライトフェアリング カーボンファイバーの軽さと強度、そしてシャープなラインを見事に融合させたスポーティなアクセサリーが、アグレッシブなテイストを追加して Multistrada の個性をより一層光らせてくれます。

碳纤维整流罩。碳纤维的轻盈和强度结合这款典型运动外观的珍贵配件的简洁线条，释放出 Multistrada Enduro 的赛车风格，同时增添了一抹激进的色彩。

M 96981381AA

MS V4 ESSENTIAL, MS V4 PIKES PEAK, MS V4S ESSENTIAL, MS V4S RADAR, MS V4S PERFORMANCE, MS V4S TRAVEL, MS V4S TRAVEL & RADAR, MS V4S FULL



Parafango anteriore in carbonio. Lo stile inconfondibile della Multistrada è esaltato da questo dettaglio in fibra di carbonio, che conferisce leggerezza e arricchisce l'estetica della moto.

Carbon front mudguard. The unmistakable Multistrada's style is enhanced by this carbon fibre detail, which adds lightness and enriches the aesthetics of the bike.

Vorderer Kotflügel aus Kohlefaser. Der unverwechselbare Stil der Multistrada wird von diesem Kohlefaserenteil weiter unterstrichen, das diesem Motorrad den Faktor Leichtigkeit verleiht und seine Ästhetik bereichert.

Garde-boue avant en carbone. Le style unique de la Multistrada est valorisé par ce détail en fibre de carbone, qui confère un maximum de légèreté et embellit l'esthétique à la moto.

Guardabarros delantero de carbono. El detalle de fibra de carbono, que proporciona ligereza y mejora la estética de la moto, acentúa el estilo inconfundible de la Multistrada.

Paralama dianteiro em carbono. O estilo inconfundível da Multistrada é acentuado por este detalhe em fibra de carbono, que oferece leveza e enriquece a estética da moto.

カーボン製フロントマッドガード カーボンファイバー製のこのディテールが Multistrada の独特なスタイルを際立たせ、バイクの外観に軽さと洗練されたテイストを与えます。

碳纤维前部挡泥板。这款碳纤维细节增强了 Multistrada 的独特风格，增加了轻盈感，丰富了摩托车的美感。

96981371AA

MS V4 ESSENTIAL, MS V4S ESSENTIAL, MS V4S RADAR,
MS V4S TRAVEL, MS V4S TRAVEL & RADAR



Parafango posteriore in carbonio. Lo stile inconfondibile della Multistrada è esaltato da questo dettaglio in fibra di carbonio. Il finishing unico e le linee decise di questo accessorio conferiscono leggerezza e arricchiscono il retrotreno della moto.

Carbon rear mudguard. The Multistrada's style is enhanced by this carbon fibre detail. The unique finishing and strong lines of this accessory give lightness and enrich bike rear end.

Hinterer Kotflügel aus Kohlefaser. Der unverwechselbare Stil der Multistrada wird durch dieses Detail aus Kohlefaser besonders unterstrichen. Die einzigartige Endverarbeitung dieses Zubehörs und seine entschlossenen wirkenden Linien werten den Heckbereich des Motorrads weiter auf und verleihen ihm Leichtigkeit.

Garde-boue arrière en carbone. Le style unique de la Multistrada est valorisé par ce détail en fibre de carbone. La finition unique et les lignes épurées de cet accessoire confèrent de la légèreté et embellissent le train arrière de la moto.

Guardabarros trasero de carbono. El estilo inconfundible de la Multistrada es acentuado por este detalle de fibra de carbono. El acabado único y las líneas definidas de este accesorio confieren ligereza y completan el tren trasero de la moto.

Para-lama traseiro de carbono. O estilo inconfundível da Multistrada é acentuado por este detalhe em fibra de carbono. O acabamento único e as linhas firmes deste acessório oferecem leveza e enriquecem o trem traseiro da moto.

カーボン製リアマッドガード カーボンファイバー製のこのディテールが、Multistrada の独特なスタイルを一層引き立ててくれます。シャープなラインと特別な仕上げが特徴のこのアクセサリで軽量化を図れると同時に、バイクのリア部を美しく演出できます。

碳纤维后挡泥板。这一源自赛车的碳纤维细节增强了 Multistrada 的独特风格。这款配件独特的装饰和简洁的线条带来了轻盈感并丰富了摩托车的后部。

M 96981391AA

MS V4 ESSENTIAL, MS V4S ESSENTIAL, MS V4S RADAR, MS V4S PERFORMANCE, MS V4S TRAVEL, MS V4S TRAVEL & RADAR, MS V4S FULL



Parafango posteriore in carbonio. Lo stile inconfondibile della Multistrada V4 Pikes Peak è esaltato da questo dettaglio in fibra di carbonio. Il finishing unico e le linee decise di questo accessorio conferiscono leggerezza e arricchiscono il retrotreno della moto.

Carbon rear mudguard. The unique Multistrada V4 Pikes Peak's style is enhanced by this carbon fibre detail. The unique finishing and strong lines of this accessory give lightness and enrich bike rear end.

Hinterer Kotflügel aus Kohlefaser. Der unverwechselbare Stil der Multistrada V4 Pikes Peak wird durch dieses Kohlefaser-Detail unterstrichen. Die einzigartige Endverarbeitung dieses Zubehörs und seine ausgeprägten Linien werten den Heckbereich des Motorrads weiter auf und verleihen ihm Leichtigkeit.

Garde-boue arrière en carbone. Le style unique de la Multistrada V4 Pikes Peak est valorisé par ce détail en fibre de carbone. La finition unique et les lignes épurées de cet accessoire confèrent de la légèreté et embellissent le train arrière de la moto.

Guardabarros trasero de carbono. El estilo inconfundible de la Multistrada V4 Pikes Peak se pone de manifiesto con este detalle de fibra de carbono. El acabado único y las líneas definidas de este accesorio confieren ligereza y completan el tren trasero de la moto.

Para-lama traseiro de carbono. O estilo inconfundível da Multistrada V4 Pikes Peak é realçado por esse detalhe em fibra de carbono. O acabamento único e as linhas firmes deste acessório oferecem leveza e enriquecem o trem traseiro da moto.

カーボン製リアマッドガード カーボンファイバー製のこのディテールが、Multistrada V4 Pikes Peak の独特なスタイルを一層引き立ててくれます。シャープなラインと特別な仕上げが特徴のこのアクセサリで軽量化を図れると同時に、バイクのリア部を美しく演出できます。

碳纤维后挡泥板。这一源自赛车的碳纤维细节增强了 Multistrada V4 Pikes Peak 的独特风格。这款配件独特的装饰和简洁的线条带来了轻盈感并丰富了摩托车的后部。

M 96981531AA

MS V4 PIKES PEAK



Vetroresina e parti plastiche - Fibreglass and plastic parts - Fiberglas und Kunststoffteile - Fibre de verre et parties plastiques - Fibra de vidrio y partes plásticas - Plástico reforçado com fibras de vidro e partes plásticas - ガラス繊維強化樹脂およびプラスチック部品 - 玻璃纤维和塑料部件

Deflettori laterali fumè. Realizzati per completare l'allestimento e conferire ulteriore sportività e raffinatezza. Grazie alla loro colorazione fumè se ne consiglia l'abbinamento con il cupolino in carbonio e il plexi enduro fumè, per mantenere uno stile elegante ed inconfondibile.

Smoke-tinted side deflectors. Designed to complete the set-up and add extra sportiness and sophistication. Considering their smoke-tinted colouring, we recommend matching them with the carbon fibre headlight fairing and the smoke-tinted Plexiglas to maintain elegant unmistakable style.

Seitliche Luftabweiser rauchfarben. Gefertigt, um die Ausstattung auf den Punkt zu bringen und ihr einen Touch mehr an Sportlichkeit und Raffinesse zu verleihen. Dank ihrer rauchfarbenen Tönung empfiehlt sich die Kombination mit der Cockpitverkleidung aus Kohlefaser, zu der ebenfalls rauchfarben getönten Plexiglas-scheibe Enduro, um einen durchgehend eleganten und unverwechselbaren Stil zu erreichen.

Défecteurs latéraux fumés. Ils ont été conçus pour compléter l'équipement et apporter plus de sportivité et de raffinement. Grâce à leur coloration fumée, nous conseillons de les combiner avec la bulle en carbone et le pare-brise enduro fumé, pour garder un style élégant et incomparable.

Deflectores laterales ahumados. Realizados para completar la configuración y brindar un carácter aún más deportivo y elegante. Por su color ahumado, se recomienda la combinación con la cúpula de carbono y el plexiglás enduro ahumado, para mantener un estilo elegante e inconfundible.

Defletores laterais fumê. Realizados para completar o equipamento e dar mais esportividade e requinte. Graças à cor fumê, aconselha-se a combinação com a bolha em carbono e com o acrílico enduro fumê, para manter um estilo elegante e inconfundível.

スモークサイドデフレクター。さらなるスポーツ性と洗練されたスタイルを加味して装備を完成させます。カーボンファイバーヘッドライトフェアリング、エンデュロスモークプレキシガラスとマッチするスモークカラーで、ほかにはないエレガントなスタイルを維持しています。

烟灰色侧导流板。这一配件用来完善配置并为摩托车进一步增添了运动感和精致感。由于采用烟灰配色，建议搭配碳纤维整流罩和烟灰色 Enduro 挡风板，保持整体优雅独特的风格。

F 97180981AA

MS V4 ESSENTIAL, MS V4S ESSENTIAL, MS V4S RADAR, MS V4S PERFORMANCE, MS V4S TRAVEL, MS V4S TRAVEL & RADAR, MS V4S FULL





DUCATI

LEONARDO WP-05 R

LEONARDO WP-05 R

Parabrezza fumè in plexiglass Gran Turismo. Altezza maggiorata per offrire una protezione aerodinamica ottimale. Realizzato con materiali di altissima qualità per garantire resistenza e stabilità. Le eccellenti caratteristiche tecniche, unite a un design che si sposa perfettamente con le linee della moto, lo rendono un accessorio indispensabile nei lunghi trasferimenti, conferendo al contempo un esclusivo tocco di classe alla moto.

Gran Turismo windscreen. Increased height to provide optimum aerodynamic protection. Made of very high-quality materials to ensure strength and stability. Combined with a design that perfectly matches the bike's contours, the excellent technical features make this accessory an absolute must for long journeys, while at the same time giving the bike an exclusive touch of class.

Fahrtwindschutz Gran Turismo. Höher, um optimalen, aerodynamischen Schutz zu bieten. Hergestellt aus hochwertigsten Materialien, um Festigkeit und Stabilität zu gewährleisten. Die hervorragenden technischen Eigenschaften im Zusammenspiel mit einem Design, das im perfekten Einklang mit den Linienführungen dieses Motorrads steht, machen es zu einem ein für lange Reisen unverzichtbaren Zubehör und geben dem Motorrad einen exklusiven Touch an Klasse.

Pare-brise Gran Turismo. Hauteur augmentée pour offrir une protection aérodynamique optimale. Fabriqué en matériaux de très haute qualité pour assurer un maximum de résistance et de stabilité. Les excellentes caractéristiques techniques, combinées à un design qui s'adapte parfaitement aux lignes de la moto, en font un accessoire indispensable pour les longs trajets, tout en conférant à la moto une touche de classe exclusive.

Parabrisas Gran Turismo. Mayor altura para ofrecer una óptima protección aerodinámica. Realizado con materiales de alta calidad para garantizar resistencia y estabilidad. Las excelentes características técnicas, sumadas a un diseño que combina perfectamente con las líneas de la moto, lo transforman en un accesorio indispensable para los desplazamientos largos, otorgando al mismo tiempo un exclusivo toque de clase a la moto.

Para-brisa Gran Turismo. Altura aumentada para ofrecer una perfecta proteção aerodinâmica. Realizado com materiais de alta qualidade para garantir resistência e estabilidade. As excelentes características técnicas, junto ao design que combina perfeitamente com as linhas da moto, fazem com que seja um acessório indispensável em longas viagens, enquanto confere um toque exclusivo de classe à moto.

Gran Turismo ウィンドスクリーン 高さが高くなり、より優れた防風性能を実現しています。優れた強度と安定性を誇る高品質素材を使用。上品なテイストを与えるこのアクセサリは、高い技術仕様とバイクに溶け込むデザインを兼ね備え、長距離ツーリングに欠かせません。

Gran Turismo 挡风板。高度的增加可以提供最佳的空气动力学保护。采用最优材质制成以保证耐用性和稳定性。卓越的技术特性结合了与摩托车线条完美融合的设计，使这一配件在长途旅行中不可或缺，同时为摩托车增添了一抹独特的经典韵味。



Altezza [mm] +45.
Height [mm] +45.
Höhe [mm] +45.
Hauteur [mm] +45.
Altura [mm] +45.
Altura [mm] +45.
高さ [mm] +45.
高度 [mm] +45.

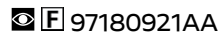

MS V4 ESSENTIAL, MS V4 PIKES PEAK, MS V4S ESSENTIAL, MS V4S RADAR, MS V4S PERFORMANCE, MS V4S TRAVEL, MS V4S TRAVEL & RADAR, MS V4S FULL





Parabrezza Enduro. Accessorio dal carattere sportivo, ma dal look adventure. Le sue dimensioni contenute fanno sì che non crei impedimento durante le escursioni in fuoristrada, garantendo al contempo un'ottima protezione. Il design accattivante si integra perfettamente con la linea della Multistrada, arricchendone il design, in un connubio perfetto tra stile e sicurezza.

Enduro windscreen. An accessory with a sporty appeal, but with an adventurous look. Its compact size guarantees excellent protection without creating an obstruction during off-road excursions. The captivating design goes perfectly with the Multistrada's contours, enriching its design with a perfect combination of style and safety.

Fahrtwindschutz Enduro. Zubehör mit sportlichem Charakter und abenteuerlichem Look. Dank seines kompakten Formats ist er bei Geländefahrten nicht hinderlich und garantiert gleichzeitig hervorragenden Schutz. Das ansprechende Design harmonisiert perfekt mit der Linienführung der Multistrada und powert ihr Design, in einer perfekten Kombination von Stil und Sicherheit.

Pare-brise Enduro. Accessoire au caractère sportif, mais à l'allure aventurière. Ses dimensions réduites lui permettent de ne pas gêner le pilote lors des itinéraires tout-terrain, tout en offrant une excellente protection. Son design captivant se fond parfaitement avec les lignes de la Multistrada, dont il rehausse le design, en alliant parfaitement style et sécurité.

Parabrisas Enduro. Accesorio de carácter deportivo, pero de look adventure. Sus dimensiones reducidas evitan que se creen obstáculos durante los recorridos fuera de carretera, garantizando al mismo tiempo una óptima protección. El diseño atractivo se integra perfectamente en la línea de la Multistrada, completándolo en una combinación perfecta entre estilo y seguridad.

Para-brisa Enduro. Acessório esportivo, mas com um visual adventure. Suas dimensões reduzidas não criará impedimento durante as excursões off-road, proporcionando, ao mesmo tempo, uma excelente proteção. O design atraente se integra perfeitamente com a linha da Multistrada, enriquecendo o seu conceito, em uma combinação perfeita de estilo e segurança.

Enduro ウィンドスクリーン。アドベンチャールックでありながら、スポーティな個性が光るアクセサリです。コンパクトなサイズで保護性能もしっかりと確保しながら、オフロード走行中でも邪魔になりません。魅力的なデザインで Multistrada のボディラインと見事に融合してデザイン性を高めてくれ、スタイルと安全性を兼ね備えています。

Enduro 挡风板。具有运动个性和冒险外观的配件。其紧凑的尺寸在越野行程中不会造成阻碍，同时又能提供出色的保护。其迷人的设计与 Multistrada 的线条完美结合，丰富了摩托车的设计，是风格与安全性的完美融合。

T 97180891AA

MS V4 ESSENTIAL, MS V4 PIKES PEAK, MS V4S ESSENTIAL, MS V4S RADAR, MS V4S PERFORMANCE, MS V4S TRAVEL, MS V4S TRAVEL & RADAR, MS V4S FULL

F 97180931AA

MS V4 ESSENTIAL, MS V4S ESSENTIAL, MS V4S RADAR, MS V4S PERFORMANCE, MS V4S TRAVEL, MS V4S TRAVEL & RADAR, MS V4S FULL



Materiali speciali - Special materials - Spezielles Material - Matériaux spéciaux - Materiales especiales - Materiais especiais - スペシャルマテリアル - 特殊材料

Serbatoio liquido freno. L'inconfondibile design Ducati si unisce all'esperienza di Rizoma per dare vita a un prezioso accessorio, tutto made in Italy, che rispecchia la vocazione sportiva della casa di Borgo Panigale. Realizzato in alluminio dal pieno, mantiene l'aspetto originale nel tempo grazie all'anodizzazione di alta qualità e alla lavorazione di CNC. Un dettaglio che rappresenta il connubio perfetto tra funzionalità ed estetica, esaltando il look prettamente racing della moto.

Brake fluid reservoir. The unmistakable Ducati design is combined with Rizoma's experience to create an invaluable accessory, made entirely in Italy, that reflects Borgo Panigale's sporting vocation. Made from billet aluminium, it maintains its original appearance over time thanks to high quality anodising and CNC machining. A detail that represents the perfect combination of functionality and aesthetics, enhancing the motorbike's pure racing look.

Bremsflüssigkeitsbehälter. Aus der Verbindung des unverkennbaren Ducati Designs mit der Erfahrung von Rizoma ist ein edles Zubehörteil - vollkommen „made in Italy“ - entstanden, das den sportlichen Charakter des Unternehmens in Borgo Panigale widerspiegelt. Er ist aus dem Vollen bearbeitetem Aluminium angefertigt und die hochwertige Eloxierung sowie die CNC-Bearbeitung sorgen dafür, dass er auf über die Zeit hinweg sein ursprüngliches Aussehen beibehält. Ein Detail, das die perfekte Vereinigung von Funktionalität und Ästhetik verkörpert und den klaren Racing-Look des Motorrads betont.

Réservoir liquide de frein. Le design inimitable de Ducati s'allie à l'expérience de Rizoma pour créer un accessoire précieux, entièrement made in Italy, qui incarne la vocation sportive du constructeur de Borgo Panigale. Fabriqué en aluminium usiné dans la masse, il conserve son aspect d'origine au fil du temps grâce au processus d'anodisation de haute qualité et à l'usinage par CNC. Un détail qui représente le mariage parfait entre la fonctionnalité et l'esthétique, en accentuant l'allure purement racing de la moto.

Depósito del líquido de freno. El inconfundible diseño Ducati se une a la experiencia de Rizoma para dar vida a un elegante accesorio, completamente made in Italy, que refleja la vocación deportiva del establecimiento de Borgo Panigale. Realizado de aluminio de pieza maciza, mantiene el aspecto original a lo largo del tiempo gracias a la anodización de alta calidad y a la elaboración de CNC. Un detalle que representa la combinación perfecta entre funcionalidad y estética, acentuando el look estrictamente racing de la moto.

Reservatório do líquido de freio. O inconfundível design da Ducati junta-se à experiência da Rizoma para criar um precioso acessório totalmente made in Italy que reflete a vocação esportiva da casa de Borgo Panigale. Realizado em alumínio, mantém a sua aparência original ao longo do tempo graças à anodização de alta qualidade e à usinagem CNC. Um detalhe que representa a perfeita união entre funcionalidade e estética, destacando o visual tipicamente racing da moto.

ブレーキフルードタンク。Ducati 独特のデザインと Rizoma の豊富な経験がひとつになり、Borgo Panigale 生粋のスポーツ・スピリットを惜しみなく反映するイタリア製のアクセサリが生まれます。CNC 加工が施されたビレットアルミニウムに高品質アルマイト処理が施され、長期の耐候性を維持します。機能美を追求したディテールが、バイクをアグレッシブに演出します。

制动器油箱。杜卡迪无与伦比的设计与 Rizoma 的丰富经验相结合，诞生了这款纯意大利制造的珍贵配件，体现了 Borgo Panigale 工厂的运动天分。采用铝坯加工而成，由于采用高质量的阳极氧化和 CNC 加工，使其具有持久的原始外观。细节体现了功能性与美学的完美结合，突出了摩托车的完美赛车外观。



Da montare in abbinamento con [codice] 97381201AA.
Must be installed with [p/n] 97381201AA.
Zur Montage in Verbindung mit [Art.-Nr.] 97381201AA.
À installer en combinaison avec [référence] 97381201AA.
Para montar combinada con [código] 97381201AA.
A ser montada com [código] 97381201AA.
組み合わせて使用する部品[部品コード] 97381201AA.
结合【代码】安装 97381201AA.

96180581AA
 96180581AB

MS V4 ESSENTIAL, MS V4 PIKES PEAK, MS V4S ESSENTIAL, MS V4S RADAR, MS V4S PERFORMANCE, MS V4S TRAVEL, MS V4S TRAVEL & RADAR, MS V4S FULL



Serbatoio liquido frizione. L'inconfondibile design Ducati si unisce all'esperienza di Rizoma per dare vita a un prezioso accessorio tutto made in Italy. Realizzato in alluminio dal pieno, mantiene l'aspetto originale nel tempo grazie all'anodizzazione di alta qualità e alla lavorazione di CNC. Un dettaglio che rappresenta il connubio perfetto tra funzionalità ed estetica, accentuando ancora di più lo spiccato look racing della moto.

Clutch fluid reservoir. The unmistakable Ducati design is combined with Rizoma's experience to create an invaluable accessory made entirely in Italy. Made from billet aluminium, it maintains its original appearance over time thanks to high quality anodising and CNC machining. A detail that represents the perfect combination of functionality and aesthetics, further accentuating the motorbike's distinct racing look.

Kupplungsflüssigkeitsbehälter. Das unverwechselbare Ducati Design wird mit der Erfahrung von Rizoma kombiniert, um ein wertvolles Accessoire zu kreieren, das vollständig in Italien hergestellt wird. Hergestellt aus Knüppelaluminium, behält es dank hochwertiger Eloxierung und CNC-Bearbeitung sein ursprüngliches Aussehen über die Zeit. Ein Detail, das die perfekte Kombination aus Funktionalität und Ästhetik darstellt und den unverwechselbaren Rennsportlook des Motorrads zusätzlich unterstreicht.

Réservoir liquide d'embrayage. Le design inimitable de Ducati s'allie à l'expérience de Rizoma pour créer un accessoire précieux, entièrement made in Italy. Fabriqué en aluminium usiné dans la masse, il conserve son aspect d'origine au fil du temps grâce au processus d'anodisation de haute qualité et à l'usinage par CNC. Un détail qui représente le mariage parfait entre la fonctionnalité et l'esthétique, en accentuant encore plus l'allure racing de la moto.

Depósito del líquido de embrague. El inconfundible diseño Ducati se une a la experiencia de Rizoma para dar vida a un elegante accesorio completamente Made in Italy. Realizado de aluminio de pieza maciza, mantiene el aspecto original a lo largo del tiempo gracias a la anodización de alta calidad y a la elaboración de CNC. Un detalle que representa el connubio perfecto entre funcionalidad y estética, acentuando aún más el atractivo look racing.

Reservatório do líquido da embreagem. O inconfundível design da Ducati junta-se à experiência da Rizoma para criar um precioso acessório totalmente made in Italy. Realizado em alumínio, mantém a sua aparência original ao longo do tempo graças à anodização de alta qualidade e à usinagem CNC. Um detalhe que representa a perfeita união entre funcionalidade e estética, destacando ainda mais o acentuado visual racing da moto.

クラッチフルードタンク。Ducati 独特のデザインと Rizoma の豊富な経験がひとつになった、イタリア製の特別なアクセサリです。CNC 加工が施されたビレットアルミニウムに高品質アルマイト処理が施され、長期の耐候性を維持します。機能美を追求したディテールが、バイクを一層レーシングなルックに演出します。

离合器油液箱。杜卡迪无与伦比的设计与 Rizoma 的丰富经验相结合，诞生了这一纯意大利制造的珍贵配件。采用铝坯加工而成，由于采用高质量的阳极氧化和 CNC 加工，使其具有持久的原始外观。细节体现了功能性与美学的完美结合，更加突出了摩托车强烈的赛车外观。



Da montare in abbinamento con [codice] 97381201AA.
Must be installed with [p/n] 97381201AA.
Zur Montage in Verbindung mit [Art.-Nr.] 97381201AA.
À installer en combinaison avec [référence] 97381201AA.
Para montar combinada con [código] 97381201AA.
A ser montada com [código] 97381201AA.
組み合わせて使用する部品[部品コード] 97381201AA.
结合 [代码] 安装 97381201AA.

A **96180511AA**
 A **96180511AB**

MS V4 ESSENTIAL, MS V4 PIKES PEAK, MS V4S ESSENTIAL, MS V4S RADAR, MS V4S PERFORMANCE, MS V4S TRAVEL, MS V4S TRAVEL & RADAR, MS V4S FULL



Serbatoio liquido freno. L'inconfondibile design Ducati si unisce all'esperienza di Rizoma per dare vita a un prezioso accessorio tutto made in Italy che rispetta la vocazione sportiva della casa di Borgo Panigale. Realizzato in alluminio dal pieno, mantiene l'aspetto originale nel tempo grazie all'anodizzazione di alta qualità e alla lavorazione di CNC. Un dettaglio che rappresenta il connubio perfetto tra funzionalità ed estetica, esaltando il look aggressivo della moto.

Brake fluid reservoir. The unmistakable Ducati design is combined with Rizoma's experience to create an invaluable accessory, made entirely in Italy, that reflects Borgo Panigale's sporting vocation. Made from billet aluminium, it maintains its original appearance over time thanks to high quality anodising and CNC machining. A detail that represents the perfect combination of functionality and aesthetics, enhancing the motorbike's aggressive look.

Bremsflüssigkeitsbehälter. Das unverwechselbare Ducati Design wird mit der Erfahrung von Rizoma kombiniert, um ein wertvolles Accessoire zu kreieren, das vollständig in Italien hergestellt wird und die sportliche Ausrichtung von Borgo Panigale widerspiegelt. Hergestellt aus Aluminium, behält es dank hochwertiger Eloxierung und CNC-Bearbeitung sein ursprüngliches Aussehen über die Zeit. Ein Detail, das die perfekte Kombination aus Funktionalität und Ästhetik darstellt und den aggressiven Look des Motorrads unterstreicht.

Réservoir liquide de frein. Le design inimitable de Ducati s'allie à l'expérience de Rizoma pour créer un accessoire précieux, entièrement made in Italy, qui incarne la vocation sportive du constructeur de Borgo Panigale. Fabriqué en aluminium usiné dans la masse, il conserve son aspect d'origine au fil du temps grâce au processus d'anodisation de haute qualité et à l'usinage par CNC. Un détail qui représente le mariage parfait entre la fonctionnalité et l'esthétique, en accentuant l'allure agressive de la moto.

Depósito del líquido de freno. El infundible diseño Ducati se une a la experiencia de Rizoma para dar vida a un elegante accesorio completamente made in Italy que refleja la vocación deportiva del establecimiento de Borgo Panigale. Realizado de aluminio de pieza maciza, mantiene el aspecto original a lo largo del tiempo gracias a la anodización de alta calidad y a la elaboración de CNC. Un detalle que representa el connubio perfecto entre funcionalidad y estética, resaltando el look agresivo de la moto.

Reservatório do líquido de freio. O infundível design da Ducati junta-se à experiência da Rizoma para criar um precioso acessório totalmente made in Italy que reflete a vocação esportiva da casa de Borgo Panigale. Realizado em alumínio, mantém a sua aparência original ao longo do tempo graças à anodização de alta qualidade e à usinagem CNC. Um detalhe que representa a perfeita união entre funcionalidade e estética, destacando o visual imponente da moto.

ブレーキフルードタンク。Ducati 独特のデザインと Rizoma の豊富な経験がひとつになり、Borgo Panigale 生粋のスポーツ・スピリットを惜みなく反映するイタリア製のアクセサリが生まれます。CNC 加工が施されたビレットアルミニウムに高品質アルマイト処理が施され、長期の耐候性を維持します。機能美を追求したディテールが、バイクをアグレッシブに演出します。

制动器油箱。杜卡迪无与伦比的设计与 Rizoma 的丰富经验相结合，诞生了这款纯意大利制造的珍贵配件，体现了 Borgo Panigale 工厂的运动天分。采用铝坯加工而成，由于采用高质量的阳极氧化和 CNC 加工，使其具有持久的原始外观。细节体现了功能性与美学的完美结合，突出了摩托车的激进外观。



Da montare in abbinamento con [codice] 97381201AA.
Must be installed with [p/n] 97381201AA.
Zur Montage in Verbindung mit [Art.-Nr.] 97381201AA.
À installer en combinaison avec [référence] 97381201AA.
Para montar combinada con [código] 97381201AA.
A ser montada com [código] 97381201AA.
組み合わせて使用する部品[部品コード] 97381201AA。
结合 [代码] 安装 97381201AA。



96180571AA
96180571AB

MS V4 ESSENTIAL, MS V4 PIKES PEAK, MS V4S ESSENTIAL, MS V4S RADAR, MS V4S PERFORMANCE, MS V4S TRAVEL, MS V4S TRAVEL & RADAR, MS V4S FULL



Serbatoio liquido frizione. L'inconfondibile design Ducati si unisce all'esperienza di Rizoma per dare vita a un prezioso accessorio tutto made in Italy. Realizzato in alluminio dal pieno, mantiene l'aspetto originale nel tempo grazie all'anodizzazione di alta qualità e alla lavorazione di CNC. Un dettaglio che rappresenta il connubio perfetto tra funzionalità ed estetica, accentuando ancora di più lo spiccato look racing della moto.

Clutch fluid reservoir. The unmistakable Ducati design is combined with Rizoma's experience to create an invaluable accessory made entirely in Italy. Made from billet aluminium, it maintains its original appearance over time thanks to high quality anodising and CNC machining. A detail that represents the perfect combination of functionality and aesthetics, further accentuating the motorbike's distinct racing look.

Kupplungsflüssigkeitsbehälter. Das unverwechselbare Ducati Design wird mit der Erfahrung von Rizoma kombiniert, um ein wertvolles Accessoire zu kreieren, das vollständig in Italien hergestellt wird. Hergestellt aus Knüppelaluminium, behält es dank hochwertiger Eloxierung und CNC-Bearbeitung sein ursprüngliches Aussehen über die Zeit. Ein Detail, das die perfekte Kombination aus Funktionalität und Ästhetik darstellt und den unverwechselbaren Rennsportlook des Motorrads zusätzlich unterstreicht.

Réservoir liquide d'embrayage. Le design inimitable de Ducati s'allie à l'expérience de Rizoma pour créer un accessoire précieux, entièrement made in Italy. Fabriqué en aluminium usiné dans la masse, il conserve son aspect d'origine au fil du temps grâce au processus d'anodisation de haute qualité et à l'usinage par CNC. Un détail qui représente le mariage parfait entre la fonctionnalité et l'esthétique, en accentuant encore plus l'allure racing de la moto.

Depósito del líquido de embrague. El inconfundible diseño Ducati se une a la experiencia de Rizoma para dar vida a un elegante accesorio completamente Made in Italy. Realizado de aluminio de pieza maciza, mantiene el aspecto original a lo largo del tiempo gracias a la anodización de alta calidad y a la elaboración de CNC. Un detalle que representa el connubio perfecto entre funcionalidad y estética, acentuando aún más el atractivo look racing.

Reservatório do líquido da embreagem. O inconfundível design da Ducati junta-se à experiência da Rizoma para criar um precioso acessório totalmente made in Italy. Realizado em alumínio, mantém a sua aparência original ao longo do tempo graças à anodização de alta qualidade e à usinagem CNC. Um detalhe que representa a perfeita união entre funcionalidade e estética, destacando ainda mais o acentuado visual racing da moto.

クラッチフルードタンク。Ducati 独特のデザインと Rizoma の豊富な経験がひとつになった、イタリア製の特別なアクセサリです。CNC 加工が施されたビレットアルミニウムに高品質アルマイト処理が施され、長期の耐候性を維持します。機能美を追求したディテールが、バイクを一層レーシングなルックに演出します。

离合器油液箱。杜卡迪无与伦比的设计与 Rizoma 的丰富经验相结合，诞生了这一纯意大利制造的珍贵配件。采用铝坯加工而成，由于采用高质量的阳极氧化和 CNC 加工，使其具有持久的原始外观。细节体现了功能性与美学的完美结合，更加突出了摩托车强烈的赛车外观。



Da montare in abbinamento con [codice] 97381201AA.
Must be installed with [p/n] 97381201AA.
Zur Montage in Verbindung mit [Art.-Nr.] 97381201AA.
À installer en combinaison avec [référence] 97381201AA.
Para montar combinada con [código] 97381201AA.
A ser montada com [código] 97381201AA.
組み合わせて使用する部品[部品コード] 97381201AA.
结合 [代码] 安装 97381201AA.

A **96180561AA**
 A **96180561AB**

MS V4 ESSENTIAL, MS V4 PIKES PEAK, MS V4S ESSENTIAL, MS V4S RADAR, MS V4S PERFORMANCE, MS V4S TRAVEL, MS V4S TRAVEL & RADAR, MS V4S FULL



Coppia supporti serbatoi. Accessorio creato per il montaggio dei serbatoi liquido freno e frizione nel caso in cui sia presente una borsa serbatoio. Prodotti in collaborazione con Rizoma.

Pair of reservoir supports. Accessory designed for assembling brake and clutch fluid reservoirs in case there is a tank bag. Manufactured in partnership with Rizoma.

Paar Behälterhalter. Zubehör, das für die Befestigung der Brems- und Kupplungsflüssigkeitsbehälter entwickelt wurde, wenn eine Tanktasche montiert ist. Hergestellt in Zusammenarbeit mit Rizoma.

Paire de supports réservoirs. Accessoire conçu pour le montage des réservoirs liquide de freins et d'embrayage au cas où il y aurait un sac de réservoir. Produits en collaboration avec Rizoma.

Par de soportes depósitos. Accessorio creado para el montaje de los depósitos líquido freno y embrague en caso de que cuente con una bolsa para depósito. Producidos en colaboración con Rizoma.

Par de suportes para reservatórios. Acessório criado para a montagem dos reservatórios de fluido de freio e embreagem se houver uma bolsa de tanque. Produzidos em colaboração com Rizoma.

フルードタンクサポートセット タンクバッグがある場合に、ブレーキ&クラッチフルードタンク取付け用に作成されたアクセサリです。Rizomaとの共同開発製品です。

一对油箱支架。配件用于存在油箱包的情况下，制动器和离合器油箱的安装。与 Rizoma 合作生产。



Da montare in abbinamento con [codice] 96180511AA, 96180511AB, 96180561AA, 96180561AB, 96180571AA, 96180571AB, 96180581AA, 96180581AB.

Must be installed with [p/n] 96180511AA, 96180511AB, 96180561AA, 96180561AB, 96180571AA, 96180571AB, 96180581AA, 96180581AB.

Zur Montage in Verbindung mit [Art.-Nr.] 96180511AA, 96180511AB, 96180561AA, 96180561AB, 96180571AA, 96180571AB, 96180581AA, 96180581AB.

À installer en combinaison avec [référence] 96180511AA, 96180511AB, 96180561AA, 96180561AB, 96180571AA, 96180571AB, 96180581AA, 96180581AB.

Para montar combinada con [código] 96180511AA, 96180511AB, 96180561AA, 96180561AB, 96180571AA, 96180571AB, 96180581AA, 96180581AB.

A ser montada com [código] 96180511AA, 96180511AB, 96180561AA, 96180561AB, 96180571AA, 96180571AB, 96180581AA, 96180581AB.

組み合わせて使用する部品[部品コード] 96180511AA, 96180511AB, 96180561AA, 96180561AB, 96180571AA, 96180571AB, 96180581AA, 96180581AB.

结合 [代码] 安装 96180511AA, 96180511AB, 96180561AA, 96180561AB, 96180571AA, 96180571AB, 96180581AA, 96180581AB.

A 97381201AA

MS V4 ESSENTIAL, MS V4S ESSENTIAL, MS V4S RADAR, MS V4S PERFORMANCE, MS V4S TRAVEL, MS V4S TRAVEL & RADAR, MS V4S FULL

A 97381201BA

MS V4 PIKES PEAK



Supporti per montaggio serbatoioietti di serie con borse serbatoio. Accessorio creato per il montaggio dei serbatoi liquido freno e frizione nel caso in cui sia presente una borsa serbatoio.

Installation supports for standard tanks with tank bags. Accessory designed for assembling brake and clutch fluid reservoirs in case there is a tank bag.

Halter für Montage der serienmäßigen Behälter bei montierten Tanktaschen. Zubehör, das für die Befestigung der Brems- und Kupplungsflüssigkeitsbehälter entwickelt wurde, wenn eine Tanktasche montiert ist.

Supports pour pose petits réservoirs de série avec sacs de réservoir. Accessoire conçu pour le montage des réservoirs liquide de freins et d'embrayage au cas où il y aurait un sac de réservoir.

Soportes para el montaje de depósitos de serie con bolsas para depósito. Accessorio creado para el montaje de los depósitos líquido freno y embrague en caso de que cuente con una bolsa para depósito.

Suportes para a montagem dos tanques de série com bolsas de tanque. Acessório criado para a montagem dos reservatórios de fluido de freio e embreagem se houver uma bolsa de tanque.

タンクバッグ付き標準装備タンク取り付け用マウント。タンクバッグがある場合に、ブレーキ&クラッチフルードタンク取付け用に作成されたアクセサリです。

带油箱袋的标配小油箱安装支架。配件用于存在油箱包的情况下，制动器和离合器油箱的安装。

A 97381991AA

MS V4 PIKES PEAK



Rete di protezione per radiatore olio. Realizzata in alluminio con anodizzazione di alta qualità per mantenere l'aspetto originale nel tempo, garantisce un'ottima protezione dell'impianto di raffreddamento dai detriti, esaltando al contempo il look off-road della moto.

Protective mesh for oil cooler. Made from aluminium with high-quality anodising to keep the original appearance over time, it ensures optimal protection of the cooling system from debris, while simultaneously enhancing the bike's off-road look.

Schutzgitter für Ölkühler. Aus Aluminium mit hochqualitativer Eloxierung gefertigt, um das ursprüngliche Aussehen über die Zeit hinweg zu erhalten, bietet dem Kühlsystem hervorragenden Schutz vor Steinschlag und unterstreicht gleichzeitig den Offroad-Look dieses Motorrads.

Grille de protection pour radiateur huile. Fabriquée en aluminium avec anodisation de haute qualité qui conserve l'aspect d'origine dans le temps, elle protège le système de refroidissement des projections tout en mettant en valeur l'allure tout-terrain de la moto.

Red de protección para radiador de aceite. Realizada de aluminio con anodización de alta calidad para conservar el aspecto original a lo largo del tiempo, garantiza una óptima protección del sistema de refrigeración contra los detritos, acentuando, al mismo tiempo, el look todoterreno de la moto.

Rede de proteção para radiador de óleo. Realizada em alumínio com anodização de alta qualidade para manter a aparência original ao longo do tempo, garante ótima proteção do sistema de refrigeração contra detritos, ressaltando, ao mesmo tempo, a estética off-road da moto.

オイルクーラー用プロテクショングリッド 高品質アルマイト処理が施されたアルミニウム製で時間が経過しても元の美しさを保ちます。また、破片などから冷却システムをしっかりと保護し、同時にバイクのオフロードルックを美しく引き立てます。

油冷却器保护网。采用高质量阳极氧化铝制成，使其具有持久的原始外观，更好地保护冷却系统免受碎屑的影响，同时增强摩托车的越野外观。

A 97381181AA

MS V4 ESSENTIAL, MS V4 PIKES PEAK, MS V4S ESSENTIAL, MS V4S RADAR, MS V4S PERFORMANCE, MS V4S TRAVEL, MS V4S TRAVEL & RADAR, MS V4S FULL

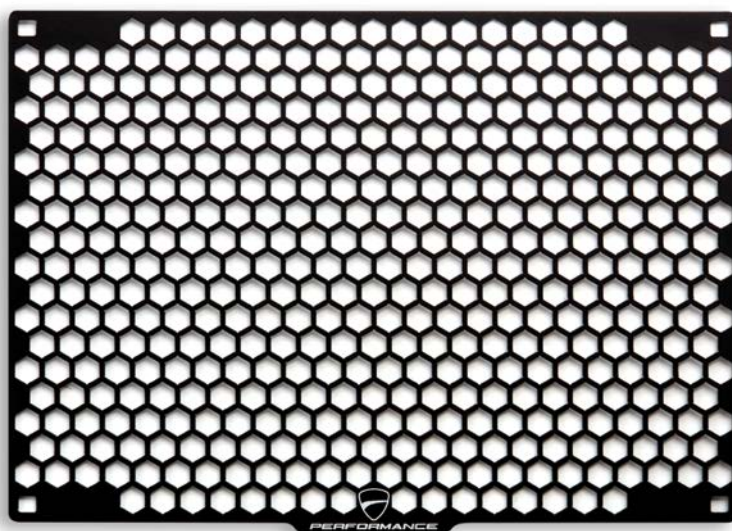



PERFORMANCE

A 97780081AA
A 97780081AB

MS V4 ESSENTIAL, MS V4 PIKES PEAK, MS V4S ESSENTIAL, MS V4S RADAR, MS V4S PERFORMANCE, MS V4S TRAVEL, MS V4S TRAVEL & RADAR, MS V4S FULL

Tappo serbatoio in alluminio dal pieno. L'inconfondibile design Ducati si unisce all'esperienza di Rizoma per dare vita a un dettaglio unico, tutto made in Italy, che esalta l'estetica della moto. Realizzato in alluminio dal pieno, mantiene l'aspetto originale nel tempo grazie all'anodizzazione di alta qualità. Dotato di sistema anti-manomissione per garantire il massimo della sicurezza. L'apposita chiave fornita a corredo, che riproduce lo scudetto Ducati, rende il design di questo accessorio ancora più inconfondibile e il rifornimento molto più rapido, in un perfetto connubio tra funzionalità e stile.

Billet aluminium tank cap. The unmistakable Ducati design is combined with Rizoma's experience to create a unique detail, made entirely in Italy, which enhances the bike's aesthetics. Made from billet aluminium, it maintains its original appearance over time thanks to high quality anodising. Equipped with an anti-tamper system to guarantee maximum safety. The special key supplied, which reproduces the Ducati shield, makes this accessory stand out for its design and makes refuelling much faster, in a perfect combination of functionality and style.

Tankverschluss aus Aluminium, aus dem Vollen gearbeitet. Das unverwechselbare Ducati Design wird mit der Erfahrung von Rizoma kombiniert, um ein einzigartiges Detail zu schaffen, das vollständig in Italien hergestellt wird und die Ästhetik des Fahrrads unterstreicht. Hergestellt aus Knüppelaluminium, behält es dank der hochwertigen Eloxierung sein ursprüngliches Aussehen über die Zeit. Ausgestattet mit einem Manipulationsschutzsystem, um maximale Sicherheit zu gewährleisten. Der mitgelieferte Spezialschlüssel, der das Ducati-Schild nachbildet, zeichnet dieses Zubehör durch sein Design aus und ermöglicht ein viel schnelleres Tanken in einer perfekten Kombination aus Funktionalität und Stil.

Bouchon du réservoir en aluminium usiné dans la masse. Le design inimitable de Ducati s'allie à l'expérience de Rizoma pour créer un détail unique, entièrement made in Italy, qui rehausse l'esthétique de la moto. Fabriqué en aluminium usiné dans la masse, il conserve son aspect d'origine au fil du temps grâce au processus d'anodisation de haute qualité. Doté d'un système anti-vandalisme pour assurer une sécurité maximale. La clé spéciale fournie, qui reproduit l'écusson Ducati, lui confère un design encore plus reconnaissable et assure un ravitaillement beaucoup plus rapide, en conjuguant parfaitement la fonctionnalité avec le style.

Tapón depósito de aluminio de pieza maciza. El inconfundible diseño Ducati se une a la experiencia de Rizoma para dar vida a un detalle único, completamente Made in Italy, que resalta la estética de la moto. Realizado de aluminio de pieza maciza, mantiene el aspecto original a lo largo del tiempo gracias a la anodización de alta calidad. Dotado de sistema antimanipulación para garantizar la máxima seguridad. La llave específica suministrada, que reproduce el escudo Ducati, da al diseño de este accesorio un estilo aún más inconfundible y permite un abastecimiento mucho más rápido, en una perfecta combinación entre funcionalidad y estilo.

Tampa de tanque em alumínio usinada em peça única. O inconfundível design da Ducati junta-se à experiência da Rizoma para criar um detalhe único, totalmente made in Italy, que destaca a estética da moto. Realizada em alumínio, mantém a sua aparência original ao longo do tempo graças à anodização de alta qualidade. Dotada de sistema antiavolação para garantir o máximo da segurança. A específica chave fornecida, que reproduz o escudo Ducati, torna o design deste acessório ainda mais inconfundível e o abastecimento mais rápido, em uma perfeita união entre funcionalidade e estilo.

ビレットアルミニウム製フィルタープラグ。Ducati 独特のデザインと Rizoma の豊富な経験により、イタリアで生産される全てのディテールは、バイクの美しさを際立たせます。ビレットアルミニウム製。高品質アルマイト処理が施され、長期の耐候性を維持します。いたずらを抑止するセキュリティシステムを備えます。付属キーには Ducati シールドロゴがあしらわれ、給油を早く済ます機能性とスタイリッシュさを兼ね備えたアクセサリです。

实心加工而成的铝制油箱盖。杜卡迪无与伦比的设计与 Rizoma 的丰富经验相结合，诞生了这一纯意大利制造的独特细节，突显了摩托车的美感。采用铝坯加工而成，由于采用高质量的阳极氧化，使其具有持久的原始外观。配备了防篡改系统，可以确保最大的安全性。随车配备的专用钥匙上再现了杜卡迪盾徽，让这一配件的设计更加独特、加油更加快速，是性能与风格的完美结合。





Tappeo carico olio. L'inconfondibile design Ducati si unisce all'esperienza di Rizoma per dare vita a un dettaglio unico che impreziosisce il motore. La pregiata lavorazione dell'alluminio anodizzato mantiene l'aspetto originale nel tempo ed esalta il carattere della moto.

Oil filler plug. The unmistakable Ducati design is combined with Rizoma's experience to create a unique detail that enhances the engine. The fine workmanship of anodised aluminium maintains its original appearance over time and enhances the bike's character.

Öleinfüllverschluss. Das unverwechselbare Ducati Design wird mit der Erfahrung von Rizoma kombiniert, um ein einzigartiges Detail zu schaffen, das den Motor der Hypermotard verbessert. Die edle Verarbeitung von eloxiertem Aluminium behält im Laufe der Zeit ihr ursprüngliches Aussehen und unterstreicht den Charakter des Motorrads.

Bouchon de remplissage d'huile. Le design inimitable de Ducati s'allie à l'expérience de Rizoma pour créer un détail unique qui exalte le moteur. Le traitement exclusif d'anodisation de l'aluminium permet de conserver l'aspect d'origine de la pièce au fil du temps et d'exalter le caractère de la moto.

Tapón carga aceite. El inconfundible diseño Ducati se une a la experiencia Rizoma para dar vida a un detalle único que completa el motor. La refinada elaboración del aluminio anodizado mantiene el aspecto original a lo largo del tiempo y resalta el carácter de la moto.

Tampa de enchimento do óleo. O inconfundível design da Ducati junta-se à experiência da Rizoma para criar um detalhe único que adorna o motor. A excelente usinagem do alumínio anodizado mantém a aparência original ao longo do tempo e destaca o caráter da moto.

オイルフィラープラグ Ducati 独特のデザインと Rizoma の豊富な経験がひとつになり、エンジンを美しく演出する他にはないディテールです。アルマイト処理を施した高品質アルミニウム加工でバイク本来のキャラクターを際立たせ、時間が経ってもその美しさは変わりません。

加油口盖。杜卡迪无与伦比的设计与 Rizoma 的丰富经验相结合，诞生了使发动机更为充实的这一独特细节。精细的阳极氧化铝工艺使其具有持久的原始外观并突显了摩托车的特性。

A **97380871AA**
A **97380871AB**

MS V4 ESSENTIAL, MS V4 PIKES PEAK, MS V4S ESSENTIAL, MS V4S RADAR, MS V4S PERFORMANCE, MS V4S TRAVEL, MS V4S TRAVEL & RADAR, MS V4S FULL



Specchio retrovisore sinistro in alluminio. Con il suo design unico, permette il minimo impatto aerodinamico donando un tocco di stile inconfondibile alla moto. Sviluppato in collaborazione con Rizoma.

LH aluminium rear-view mirror. With its unique design, it has a minimal aerodynamic impact while adding a touch of unmistakable style to the bike. Developed in partnership with Rizoma.

Rückspiegel links aus Aluminium. Dank dem einzigartigen Design ist die aerodynamische Auswirkung minimal und er verleiht dem Motorrad einen unverkennbaren Stil. In Zusammenarbeit mit Rizoma entwickelt.

Rétroviseur gauche en aluminium. Avec son design unique, il permet un impact aérodynamique minimal, en donnant une touche de style incomparable à la moto. Développé en collaboration avec Rizoma.

Espejo retrovisor izquierdo de aluminio. Con su diseño único, permite el mínimo impacto aerodinámico dando un toque de estilo inconfundible a la moto. Desarrollado en colaboración con Rizoma.

Espelho retrovisor esquerdo em alumínio. Com o seu design único, permite o mínimo impacto aerodinâmico dando um toque de estilo inconfundível à moto. Desenvolvido em colaboração com Rizoma.

アルミニウム製左リアビューミラー。ユニークなデザインでエアロダイナミクスに与える影響を抑えながらも、他にはないテイストのスタイルを実現しています。Rizoma 社との共同開発。

铝制左侧后视镜。采用独特设计，可将空气动力学影响降到最低，为摩托车增添一抹无可挑剔的风格。与 Rizoma 合作开发。



Da montare in abbinamento con [codice] 96880642A.
Must be installed with [p/n] 96880642A.
Zur Montage in Verbindung mit [Art.-Nr.] 96880642A.
À installer en combinaison avec [référence] 96880642A.
Para montar combinada con [código] 96880642A.
A ser montada com [código] 96880642A.
組み合わせで使用する部品[部品コード] 96880642A。
结合 [代码] 安装 96880642A。

Non compatibile sui modelli con allestimento specchietti Blind Spot Detection (BSD).
Not compatible with models equipped with Blind Spot Detection (BSD) mirrors.
Nicht verwendbar für Modelle, die mit den Spiegeln Blind Spot Detection (BSD) ausgestattet sind.
Non compatible avec les modèles équipés de rétroviseurs Blind Spot Detection (BSD).
No es compatible en los modelos equipados con espejos Blind Spot Detection (BSD).
Não compatível com os modelos com espelhos retrovisores Blind Spot Detection (BSD).
ブラインドスポット検出 (BSD) ミラーを搭載するモデルには対応していません。
在带有盲点检测 (BSD) 后视镜的车型上不兼容。

OK **A** **96880711AA**
OK **A** **96880711AB**

MS V4 ESSENTIAL, MS V4S ESSENTIAL, MS V4S PERFORMANCE, MS V4S TRAVEL



Specchio retrovisore destro in alluminio. Con il suo design unico, permette il minimo impatto aerodinamico donando un tocco di stile inconfondibile alla moto. Sviluppato in collaborazione con Rizoma.

RH aluminium rear-view mirror. With its unique design, it has a minimal aerodynamic impact while adding a touch of unmistakable style to the bike. Developed in partnership with Rizoma.

Rückspiegel rechts aus Aluminium. Dank dem einzigartigen Design ist die aerodynamische Auswirkung minimal und er verleiht dem Motorrad einen unverkennbaren Stil. In Zusammenarbeit mit Rizoma entwickelt.

Rétroviseur droit en aluminium. Avec son design unique, il permet un impact aérodynamique minimal, en donnant une touche de style incomparable à la moto. Développé en collaboration avec Rizoma.

Espejo retrovisor derecho de aluminio. Con su diseño único, permite el mínimo impacto aerodinámico dando un toque de estilo inconfundible a la moto. Desarrollado en colaboración con Rizoma.

Espelho retrovisor direito em alumínio. Com o seu design único, permite o mínimo impacto aerodinâmico dando um toque de estilo inconfundível à moto. Desenvolvido em colaboração com Rizoma.

アルミニウム製右リアビューミラー。ユニークなデザインでエアロダイナミクスに与える影響を抑えながらも、他にはないテイストのスタイルを実現しています。Rizoma 社との共同開発。

铝制右侧后视镜。采用独特设计，可将空气动力学影响降到最低，为摩托车增添一抹无可挑剔的风格。与 Rizoma 合作开发。



Da montare in abbinamento con [codice] 96880642A.
Must be installed with [p/n] 96880642A.
Zur Montage in Verbindung mit [Art.-Nr.] 96880642A.
À installer en combinaison avec [référence] 96880642A.
Para montar combinada con [código] 96880642A.
A ser montada com [código] 96880642A.
組み合わせて使用する部品[部品コード] 96880642A。
结合 [代码] 安装 96880642A。

Non compatibile sui modelli con allestimento specchietti Blind Spot Detection (BSD).
Not compatible with models equipped with Blind Spot Detection (BSD) mirrors.
Nicht verwendbar für Modelle, die mit den Spiegeln Blind Spot Detection (BSD) ausgestattet sind.
Non compatible avec les modèles équipés de rétroviseurs Blind Spot Detection (BSD).
No es compatible en los modelos equipados con espejos Blind Spot Detection (BSD).
Não compatível com os modelos com espelhos retrovisores Blind Spot Detection (BSD).
ブラインドスポット検出 (BSD) ミラーを搭載するモデルには対応していません。
在带有盲点检测 (BSD) 后视镜的车型上不兼容。

96880701AA
 96880701AB

MS V4 ESSENTIAL, MS V4S ESSENTIAL, MS V4S PERFORMANCE, MS V4S TRAVEL



Specchio retrovisore destro in alluminio. Realizzato con lavorazione 3D, garantisce massima stabilità, grazie alla linea aerodinamica. Design accattivante che migliora l'estetica della moto. Prodotto in collaborazione con Rizoma.

RH aluminium rear-view mirror. Made with 3D machining, maximum stability is guaranteed thanks to its aerodynamic profile. Attractive design that improves the look of the bike. Manufactured in partnership with Rizoma.

Rückspiegel rechts aus Aluminium. Mit 3D-Bearbeitung gefertigt, gewährleistet er, dank der aerodynamischen Linienführung, maximale Stabilität. Ansprechendes Design - ein ästhetischer Pluspunkt für das Motorrad. Hergestellt in Zusammenarbeit mit Rizoma.

Rétroviseur droit en aluminium. Réalisé avec usinage 3D, il garantit la stabilité maximale, grâce à la ligne aérodynamique. Design captivant qui améliore l'esthétique de la moto. Produit en collaboration avec Rizoma.

Espejo retrovisor derecho de aluminio. Realizado con elaboración 3D, garantiza máxima estabilidad, gracias a la línea aerodinámica. Diseño atractivo que mejora la estética de la moto. Producido en colaboración con Rizoma.

Espelho retrovisor direito em alumínio. Realizado com usinagem 3D, assegura máxima estabilidade graças à linha aerodinâmica. Design fascinante que melhora a estética da moto. Produzido em colaboração com Rizoma.

アルミニウム製右リアビューミラー。3D加工によるエアロダイナミックなデザインで最大の安定性を確保しました。魅力的なデザインはバイクの外観を美しくみせてくれます。Rizoma 社との共同開発。

铝制右侧后视镜。采用 3D 处理技术制造，通过空气动力学线条确保最大的稳定性。优化了摩托车美观度的具有吸引力的设计。与 Rizoma 合作生产。



Da montare in abbinamento con [codice] 96880642A. Must be installed with [p/n] 96880642A.
Zur Montage in Verbindung mit [Art.-Nr.] 96880642A.
À installer en combinaison avec [référence] 96880642A.
Para montar combinada con [código] 96880642A.
A ser montada com [código] 96880642A.
組み合わせて使用する部品[部品コード] 96880642A.
结合 [代码] 安装 96880642A.

Non compatibile sui modelli con allestimento specchietti Blind Spot Detection (BSD).
Not compatible with models equipped with Blind Spot Detection (BSD) mirrors.
Nicht verwendbar für Modelle, die mit den Spiegeln Blind Spot Detection (BSD) ausgestattet sind.
Non compatible avec les modèles équipés de rétroviseurs Blind Spot Detection (BSD).
No es compatible en los modelos equipados con espejos Blind Spot Detection (BSD).
Não compatível com os modelos com espelhos retrovisores Blind Spot Detection (BSD).
ブラインドスポット検出 (BSD) ミラーを搭載するモデルには対応していません。
在带有盲点检测 (BSD) 后视镜的车型上不兼容。



MS V4 ESSENTIAL, MS V4S ESSENTIAL, MS V4S PERFORMANCE, MS V4S TRAVEL

Specchio retrovisore sinistro in alluminio. Realizzato con lavorazione 3D, garantisce massima stabilità, grazie alla linea aerodinamica. Design accattivante che migliora l'estetica della moto. Prodotto in collaborazione con Rizoma.

LH aluminium rear-view mirror. Made with 3D machining, maximum stability is guaranteed thanks to its aerodynamic profile. Attractive design that improves the look of the bike. Manufactured in partnership with Rizoma.

Rückspiegel links aus Aluminium. Mit 3D-Bearbeitung gefertigt, gewährleistet er, dank der aerodynamischen Linienführung, maximale Stabilität. Ansprechendes Design - ein ästhetischer Pluspunkt für das Motorrad. Hergestellt in Zusammenarbeit mit Rizoma.

Rétroviseur gauche en aluminium. Réalisé avec usinage 3D, il garantit la stabilité maximale, grâce à la ligne aérodynamique. Design captivant qui améliore l'esthétique de la moto. Produit en collaboration avec Rizoma.

Espejo retrovisor izquierdo de aluminio. Realizado con elaboración 3D, garantiza máxima estabilidad, gracias a la línea aerodinámica. Diseño atractivo que mejora la estética de la moto. Producido en colaboración con Rizoma.

Espelho retrovisor esquerdo em alumínio. Realizado com usinagem 3D, assegura máxima estabilidade graças à linha aerodinâmica. Design fascinante que melhora a estética da moto. Produzido em colaboração com Rizoma.

アルミニウム製左リアビューミラー。3D加工によるエアロダイナミックなデザインで最大の安定性を確保しました。魅力的なデザインはバイクの外観を美しくみせてくれます。Rizoma 社との共同開発。

铝制左侧后视镜。采用 3D 处理技术制造，通过空气动力学线条确保最大的稳定性。优化了摩托车美观度的具有吸引力的设计。与 Rizoma 合作生产。



Da montare in abbinamento con [codice] 96880642A. Must be installed with [p/n] 96880642A.
Zur Montage in Verbindung mit [Art.-Nr.] 96880642A.
À installer en combinaison avec [référence] 96880642A.
Para montar combinada con [código] 96880642A.
A ser montada com [código] 96880642A.
組み合わせて使用する部品[部品コード] 96880642A.
结合 [代码] 安装 96880642A.

Non compatibile sui modelli con allestimento specchietti Blind Spot Detection (BSD).
Not compatible with models equipped with Blind Spot Detection (BSD) mirrors.
Nicht verwendbar für Modelle, die mit den Spiegeln Blind Spot Detection (BSD) ausgestattet sind.
Non compatible avec les modèles équipés de rétroviseurs Blind Spot Detection (BSD).
No es compatible en los modelos equipados con espejos Blind Spot Detection (BSD).
Não compatível com os modelos com espelhos retrovisores Blind Spot Detection (BSD).
ブラインドスポット検出 (BSD) ミラーを搭載するモデルには対応していません。
在带有盲点检测 (BSD) 后视镜的车型上不兼容。



MS V4 ESSENTIAL, MS V4S ESSENTIAL, MS V4S PERFORMANCE, MS V4S TRAVEL



Set di 2 adattatori per specchi retrovisori. L'inconfondibile design Ducati si unisce all'esperienza di Rizoma in un accessorio per il montaggio degli specchi retrovisori. Realizzato in alluminio, mantiene l'aspetto originale nel tempo grazie all'anodizzazione di alta qualità.

Set of 2 adapters for rear-view mirrors. The unmistakable Ducati design is combined with Rizoma's experience into an accessory for installing the rear-view mirrors. Made from aluminium, it maintains its original appearance over time thanks to high quality anodising.

Satz 2 Adapter für die Rückspiegel. Bei diesem Zubehör für die Rückspiegelmontage kommen das unverkennbare Ducati Design und die Erfahrung von Rizoma auf einen Nenner. Aus Aluminium mit hochwertiger Eloxierung, behält es sein ursprüngliches Aussehen für lange Zeit bei.

Jeu de 2 adaptateurs pour rétroviseurs. Le design inimitable de Ducati s'allie à l'expérience de Rizoma dans la création d'un accessoire pour le montage des rétroviseurs. Fabriqué en aluminium, il conserve son aspect d'origine au fil du temps grâce au processus d'anodisation de haute qualité.

Set de 2 adaptadores para espejos retrovisores. El inconfundible diseño de Ducati se combina con la experiencia de Rizoma en un accesorio para el montaje de los espejos retrovisores. Realizado de aluminio, mantiene el aspecto original a lo largo del tiempo gracias al anodizado de alta calidad.

Conjunto de 2 adaptadores para espelhos retrovisores. O inconfundível design Ducati junta-se à experiência da Rizoma em um acessório para a montagem dos espelhos retrovisores. Realizado em alumínio, mantém a sua aparência original ao longo do tempo graças à anodização de alta qualidade.

Piastra paramotore. Esclusivo accessorio per esaltare lo stile off-road della moto. Realizzato in alluminio con anodizzazione di alta qualità per mantenere l'aspetto originale nel tempo, protegge il motore da detriti e possibili urti, conferendo alla nuova Multistrada un look adventure ancora più accattivante.

Engine guard plate. An exclusive accessory to bring out the bike's off-road style. Made from aluminium with high quality anodising to maintain its original appearance over time, this accessory protects the engine against debris and possible impacts, while at the same time giving the new Multistrada an even more captivating and adventurous look.

Motorschutzplatte. Exklusives Zubehör zur Betonung des Offroad-Stils dieses Motorrads. Aus Aluminium mit hochqualitativer Eloxierung gefertigt, um das ursprüngliche Aussehen über die Zeit hinweg zu erhalten, schützt den Motor vor Schottersteinen und möglichen Schlägen und verleiht der neuen Multistrada einen noch ansprechernden Abenteuer-Look.

Plaque pare-moteur. Accessoire exclusif pour rehausser le style tout-terrain de la moto. Fabriqué en aluminium avec anodisation de haute qualité qui conserve l'aspect d'origine dans le temps, il protège le moteur des projections et des chocs, tout en conférant à la nouvelle Multistrada une allure aventureuse encore plus captivante.

Placa protector motor. Accesorio exclusivo para destacar el estilo todoterreno de la moto. Realizado de aluminio con anodización de alta calidad para conservar el aspecto original a lo largo del tiempo, protege el motor de los detritos y posibles golpes, dando a la nueva Multistrada un look adventure aún más cautivador.

Placa do protetor de motor. Acessório exclusivo para valorizar o estilo off-road da moto. Realizado em alumínio com anodização de alta qualidade para manter a aparência original ao longo do tempo, protege o motor contra detritos e possíveis impactos, conferindo à nova Multistrada um visual adventure ainda mais atraente.

リアビューミラー用アダプター 2 個セット リアビューミラー取り付け用アクセサリの中に、Ducati 独特のデザインと Rizoma の豊富な経験がひとつになりました。アルミニウム製。高品質アルマイト処理が施され、時間が経ってもその美しさは変わりません。

2 个后视镜适配器套装。无与伦比的杜卡迪设计与 Rizoma 的丰富经验在这款后视镜安装配件上相结合。采用铝金属制成，由于采用高质量的阳极氧化，使其具有持久的原始外观。



Da montare in abbinamento con [codice] 96880531AA, 96880531AB, 96880541AA, 96880541AB, 96880701AA, 96880701AB, 96880711AA, 96880711AB.

Must be installed with [p/n] 96880531AA, 96880531AB, 96880541AA, 96880541AB, 96880701AA, 96880701AB, 96880711AA, 96880711AB.

Zur Montage in Verbindung mit [Art.-Nr.] 96880531AA, 96880531AB, 96880541AA, 96880541AB, 96880701AA, 96880701AB, 96880711AA, 96880711AB.

À installer en combinaison avec [référence] 96880531AA, 96880531AB, 96880541AA, 96880541AB, 96880701AA, 96880701AB, 96880711AA, 96880711AB.

Para montar combinada con [código] 96880531AA, 96880531AB, 96880541AA, 96880541AB, 96880701AA, 96880701AB, 96880711AA, 96880711AB.

A ser montada com [código] 96880531AA, 96880531AB, 96880541AA, 96880541AB, 96880701AA, 96880701AB, 96880711AA, 96880711AB.

組み合わせて使用する部品[部品コード] 96880531AA, 96880531AB, 96880541AA, 96880541AB, 96880701AA, 96880701AB, 96880711AA, 96880711AB.

结合 [代码] 安装 96880531AA, 96880531AB, 96880541AA, 96880541AB, 96880701AA, 96880701AB, 96880711AA, 96880711AB.

エンジンガードプレート バイクのオフロードスタイルを際立たせてくれる特別なアクセサリです。アルマイト処理が施された高品質アルミニウム製で、時間が経過してもその美しさは変わりません。破片や衝撃からエンジンをしっかり保護し、新型 Multistrada のアドベンチャー感をさらに魅力的な表情にしてくれます。

发动机护板。可以增强摩托车越野风格的专属配件。采用高质量的阳极氧化铝支撑，可以保持长时间外观不变，保护发动机免受碎石影响及其他冲击，为全新 Multistrada 带来了更为迷人的冒险外观。



A 96880642A

MS V4 ESSENTIAL, MS V4S ESSENTIAL, MS V4S PERFORMANCE, MS V4S TRAVEL



Non compatibile sui modelli con allestimento specchietti Blind Spot Detection (BSD).
Not compatible with models equipped with Blind Spot Detection (BSD) mirrors.

Nicht verwendbar für Modelle, die mit den Spiegeln Blind Spot Detection (BSD) ausgestattet sind.

Non compatible avec les modèles équipés de rétroviseurs Blind Spot Detection (BSD).

No es compatible en los modelos equipados con espejos Blind Spot Detection (BSD).

Não compatível com os modelos com espelhos retrovisores Blind Spot Detection (BSD).

ブラインドスポット検出 (BSD) ミラーを搭載するモデルには対応していません。

在带有盲点检测 (BSD) 后视镜的车型上不兼容。



A 97381191AA

MS V4 ESSENTIAL, MS V4 PIKES PEAK, MS V4S ESSENTIAL, MS V4S RADAR, MS V4S PERFORMANCE, MS V4S TRAVEL, MS V4S TRAVEL & RADAR, MS V4S FULL

Ciclistica e impianti frenanti - Chassis and brake systems - Fahrwerk und Bremsanlagen - Partie-cycle et systèmes de freinage - Bastidor y sistemas de frenos - Ciclística e sistemas de frenagem - 車体およびブレーキシステム - 骑行与制动系统

Slider forcella anteriore. L'inconfondibile design Ducati si unisce all'esperienza di Rizoma per dare vita a un prezioso accessorio, realizzato in alluminio anodizzato di alta qualità, che protegge la forcella in caso di caduta. La pregiata lavorazione a macchina aggiunge un tocco di stile che arricchisce l'avantreno della moto.

Front fork slider. The unmistakable Ducati design is combined with Rizoma's experience to create an invaluable accessory, made of high quality anodised aluminium, which protects the fork in the event of a fall. The high-quality machining adds a touch of style that enriches the front end of the bike.

Slider für Vorderradgabel. Aus der Verbindung des unverkennbaren Ducati Designs mit der Erfahrung von Rizoma ist ein edles Zubehörteil aus hochwertigem, eloxiertem Aluminium entstanden, das die Gabel bei einem Sturz schützt. Die hochwertige maschinelle Bearbeitung fügt einen Touch Stil hinzu, der den Vorderradaufbau des Motorrads aufwertet.

Slider fourche avant. Le design inimitable de Ducati s'allie à l'expérience de Rizoma pour créer un accessoire précieux, en aluminium anodisé de haute qualité, qui protège la fourche en cas de chute. L'usinage CNC exclusif ajoute une touche de style qui exalte le train avant de la moto.

Slider horquilla delantera. El inconfundible diseño Ducati se une a la experiencia de Rizoma para dar vida a un elegante accesorio, realizado de aluminio anodizado de alta calidad, que protege la horquilla en caso de caída. La refinada elaboración mecanizada añade un toque de estilo que completa el tren delantero de la moto.

Slider de garfo dianteiro. O inconfundível design da Ducati junta-se à experiência da Rizoma para criar um precioso acessório, feito em alumínio anodizado de alta qualidade, que protege o garfo em caso de queda. A usinagem de alta qualidade acrescenta um toque de estilo que enriquece o trem dianteiro da moto.

フロントフォークスライダー Ducati 独特のデザインと Rizoma の豊富な経験がひとつになったアクセサリです。アルマイト処理が施された高品質アルミニウム製で転倒時にフォークをしっかり守ります。高品質なマシニング加工が施され、スタイリッシュなテイストによりバイクのフロントをより美しく魅せます。

前叉滑块。杜卡迪无与伦比的设计与 Rizoma 的丰富经验相结合，诞生了这款高质量阳极氧化铝制成的珍贵配件，在跌倒的情况下可以为前叉提供保护。精细的机器加工为其增添了一抹韵味，丰富了摩托车的前转向架。

97381061A

MS V4 ESSENTIAL, MS V4 PIKES PEAK, MS V4S ESSENTIAL, MS V4S RADAR, MS V4S PERFORMANCE, MS V4S TRAVEL, MS V4S TRAVEL & RADAR, MS V4S FULL



Cavalletto centrale. Accessorio integrato nel veicolo e progettato per offrire la massima praticità e stabilità, anche in fase di sollevamento. Indispensabile nell'uso turistico, per parcheggiare la moto sempre in sicurezza.

Centre stand. An accessory that's integrated into the bike and is designed to provide maximum practicality and stability, even during lifting. Indispensable for safely parking your bike during touring use.

Mittlerer Ständer. In das Motorrad integriertes und so konzipiertes Zubehör, um ein praktisches und stabiles Aufbocken zu ermöglichen. Unerlässlich bei Touring-Einsatz und für das stets sichere Parken des Motorrads.

Béquille centrale. Accessoire intégré dans le véhicule et conçu pour offrir un maximum de praticité et de stabilité, même en cours de levage. Incontournable dans le cadre d'une utilisation touring, pour stationner la moto en toute sécurité.

Caballote central. Accesorio integrado en el vehículo y diseñado para ofrecer la máxima practicidad y estabilidad, incluso en fase de elevación. Indispensable para el uso turístico, para aparcar la moto siempre de manera segura.

Cavalete central. Acessório integrado no veículo e concebido para oferecer a máxima praticidade e estabilidade, mesmo na fase de levantamento. Indispensável no uso turístico, para estacionar a moto sempre em segurança.

センタースタンド 車体と一体構造のアクセサリーで、スタンドを掛ける際にも抜群の安定感があります。バイクを安全に駐車できるように、ツーリングには欠かせないアクセサリーです。

中央脚架。集成到车辆中的配件，且其设计在抬升过程中也可以提供最大的实用性和稳定性。旅行驾驶中不可或缺的配件，始终可以让您安全泊车。

97080151CA

MS V4 ESSENTIAL, MS V4 PIKES PEAK, MS V4S ESSENTIAL, MS V4S RADAR, MS V4S PERFORMANCE



Piastra di appoggio cavalletto. Pratico accessorio che amplia la superficie d'appoggio del cavalletto laterale per una maggiore stabilità in fase di parcheggio.

Stand support plate. A practical accessory that increases the side stand's support area, for greater stability while the bike is parked.

Ständerplatte. Dieses praktische Zubehör vergrößert die Auflagefläche des Seitenständers - für mehr Stabilität beim Parken.

Platine d'appui béquille. Accessoire très pratique qui augmente la surface d'appui de la béquille latérale pour une meilleure stabilité en stationnement.

Placa de apoyo caballete. Accesorio práctico que aumenta la superficie de apoyo del caballete lateral para una mayor estabilidad durante el aparcamiento.

Placa de apoio do descanso. Acessório prático que amplia a superfície de apoio do cavalete lateral para uma maior estabilidade ao estacionar.

サイドスタンドエンド。サイドスタンドの支持面積を大きくすることで、駐車時の高い安定性を確保する実用的なアクセサリです。

脚架支撑板。这款实用的配件，拓宽了侧边脚架的支撑平面，可以在停车时提供较大的稳定性。

A 97381211AA

MS V4 ESSENTIAL, MS V4 PIKES PEAK, MS V4S ESSENTIAL, MS V4S RADAR, MS V4S PERFORMANCE, MS V4S TRAVEL, MS V4S TRAVEL & RADAR, MS V4S FULL



Adattatore per pedane poggiapiedi. Accessorio sviluppato da Ducati in collaborazione con Rizoma per il montaggio delle pedane poggiapiedi. Un dettaglio che si contraddistingue per la sua praticità e per l'alta qualità dell'alluminio anodizzato.

Adapter for footpegs. An accessory developed by Ducati in partnership with Rizoma for mounting footpegs. A detail that stands out for its convenience and for the high quality of anodised aluminium.

Adapter für Fußrasten. Ein von Ducati in Zusammenarbeit mit Rizoma entwickeltes Zubehör zur Befestigung von Fußrasten. Ein Detail, das sich durch seinen Komfort und die hohe Qualität von eloxiertem Aluminium auszeichnet.

Adaptateur pour repose-pieds. Accessoire développé par Ducati en collaboration avec Rizoma pour le montage des repose-pieds. Un détail qui se distingue par sa fonctionnalité et par la haute qualité de l'aluminium anodisé.

Adaptador para estribos apoya pies. Accesorio desarrollado por Ducati en colaboración con Rizoma para el montaje de los estribos apoya pie. Un detalle que se caracteriza por su practicidad y por la alta calidad del aluminio anodizado.

Adaptador para pedaleiras de apoio dos pés. Acessório desenvolvido pela Ducati em colaboração com Rizoma para a montagem das pedaleiras de apoio dos pés. Um detalhe que se distingue pela sua praticidade e pela alta qualidade do alumínio anodizado.

フットペグ用アダプター。Ducati と Rizoma が共同で開発したフットペグ取り付け用アクセサリです。アルマイト処理を施した高品質アルミニウムと優れた実用性が光るディテールです。

小脚踏板适配器。由杜卡迪与 Rizoma 合作生产的配件，用于小脚踏板的安装。这一细节以其实用性和阳极氧化铝的高质量而著称。



Da montare in abbinamento con [codice] 96280501AA, 96280501AB. Must be installed with [p/n] 96280501AA, 96280501AB. Zur Montage in Verbindung mit [Art.-Nr.] 96280501AA, 96280501AB. À installer en combinaison avec [référence] 96280501AA, 96280501AB. Para montar combinada con [código] 96280501AA, 96280501AB. A ser montada com [código] 96280501AA, 96280501AB. 組み合わせて使用する部品[部品コード] 96280501AA, 96280501AB. 结合【代码】安装 96280501AA, 96280501AB.

A 96280691AA

MS V4 ESSENTIAL, MS V4 PIKES PEAK, MS V4S ESSENTIAL, MS V4S RADAR, MS V4S PERFORMANCE, MS V4S TRAVEL, MS V4S TRAVEL & RADAR, MS V4S FULL



Pedane poggiapiedi in alluminio dal pieno. Il design Ducati si unisce all'esperienza di Rizoma per dare vita a un accessorio unico che si sposa perfettamente con la linea della moto. Realizzate in alluminio dal pieno, grazie all'anodizzazione di alta qualità e alla lavorazione superficiale CNC, garantiscono un'elevata resistenza e un miglior appoggio.

Billet aluminium footpegs. Ducati design is combined with Rizoma's experience to create a unique accessory that fits in perfectly with the bike's line. Made from billet aluminium, thanks to high quality anodising and CNC surface machining, they guarantee high strength and better support.

Fußrasten aus Aluminium, aus dem Vollen bearbeitet. Das Ducati Design wird mit der Erfahrung von Rizoma kombiniert, um ein Accessoire mit kräftigen Linien und einer feinen 3D-Oberfläche zu kreieren. Hergestellt aus KAluminium, behält es dank hochwertiger Eloxierung sein ursprüngliches Aussehen und garantiert einen hervorragenden Pumpenschutz im Falle eines Sturzes. Ein Detail, das dem Fahrrad einen noch unverwechselbareren Look verleiht.

Repose-pieds en aluminium usiné dans la masse. Le design de Ducati s'allie à l'expérience de Rizoma pour créer un accessoire unique, qui se marie parfaitement avec les lignes de la moto. Fabriqués en aluminium usiné dans la masse, le traitement exclusif d'anodisation et l'usinage de surface par CNC assurent une résistance élevée et un meilleur appui.

Estribos apoya pies de aluminio de pieza maciza. El diseño Ducati se une a la experiencia de Rizoma para dar vida a un accesorio único, que combina perfectamente con la línea de la moto. Realizados de aluminio de pieza maciza, gracias a la anodización de alta calidad y a la elaboración superficial CNC, garantizan una elevada resistencia y un mejor apoyo.

Pedais de apoio dos pés em alumínio. O design da Ducati junta-se à experiência da Rizoma para criar um acessório único que integra-se perfeitamente à linha da moto. Realizadas em alumínio, graças à anodização de alta qualidade e à usinagem superficial CNC, garantem uma elevada resistência e um apoio melhor.

ピレットアルミニウム製フットベグ。Ducati デザインと Rizoma の豊富な経験がひとつになり、バイクのデザインに溶け込む特別なアクセサリです。ピレットアルミニウム製。高品質アルマイト処理と CNC 加工が施され、高い剛性と快適なサポートを実現しています。

实坯加工而成的铝制脚踏板。杜卡迪的设计与 Rizoma 的丰富经验相结合，诞生了这一独特细节，与摩托车的线条完美结合。采用铝坯加工而成，由于采用高质量的阳极氧化和 CNC 加工，使其具有持久的原始外观，并保证了高度的耐用性和良好的支撑。



Da montare in abbinamento con [codice] 96280691AA.
Must be installed with [p/n] 96280691AA.
Zur Montage in Verbindung mit [Art.-Nr.] 96280691AA.
À installer en combinaison avec [référence] 96280691AA.
Para montar combinada con [código] 96280691AA.
A ser montada com [código] 96280691AA.
組み合わせて使用する部品[部品コード] 96280691AA。
结合 [代码] 安装 96280691AA。

A **96280501AA**

MS V4 ESSENTIAL, MS V4 PIKES PEAK, MS V4S ESSENTIAL, MS V4S RADAR, MS V4S PERFORMANCE, MS V4S TRAVEL, MS V4S TRAVEL & RADAR, MS V4S FULL



Paramotore in tubi d'acciaio. L'accessorio perfetto per proteggere il motore da cadute accidentali e dai possibili urti derivanti dall'uso della moto su percorsi accidentati. Il design lineare e il finishing dell'acciaio esaltano il look inconfondibile della moto con un tocco di aggressività.

Engine cover in steel tubes. The perfect accessory for protecting the engine against accidental falls and possible impacts from using the bike on rough terrain. The linear design and the finish of the steel give the bike an unmistakably bold look, with a touch of aggressiveness.

Motorschutz aus Stahlrohren. Das perfekte Zubehör zum Schutz des Motors bei Stürzen und Schlägen, die beim den Einsatz des Motorrads auf unbefestigten Strecken an der Tagesordnung sind. Das lineare Design und Finish des Stahls betonen den unverkennbaren Look dieses Motorrads mit einer Note an Aggressivität.

Pare-moteur réalisé en tubes d'acier. L'accessoire idéal pour protéger le moteur contre les chutes accidentelles et les chocs résultant de l'utilisation de la moto sur des parcours accidentés. Le design linéaire et la finition en acier rehaussent le look unique de la moto en lui conférant une touche d'agressivité.

Protector motor de tubos de acero. El accesorio perfecto para proteger el motor de caídas accidentales y de posibles golpes causados por el uso de la moto en recorridos accidentados. El diseño lineal y el acabado del acero resaltan el look inconfundible de la moto con un toque de agresividad.

Protetor de motor em tubos de aço. O acessório perfeito para proteger o motor de quedas acidentais e dos possíveis impactos resultantes do uso da moto em percursos acidentados. O desenho linear e o acabamento do aço realçam o estilo inconfundível da moto com um toque racing.

スチールパイプ製エンジンガード 転倒時や悪路を走行する際にエンジンを衝撃から保護してくれるアクセサリです。直線的なデザインとスチール仕上げがアグレッシブなテイストで、他にはないルックを強調します。

由钢管制成的发动机保护装置。这款完美配件可以在意外摔倒和崎岖路面使用过程中保护发动机免受冲击。线性设计和精加工钢材材质突显了摩托车独特的外观，增添了一抹激进的色彩。

96781501AA

MS V4 ESSENTIAL, MS V4 PIKES PEAK, MS V4S ESSENTIAL, MS V4S RADAR, MS V4S PERFORMANCE, MS V4S TRAVEL, MS V4S TRAVEL & RADAR, MS V4S FULL



Paramani. Accessorio realizzato in lega di alluminio per garantire un'ottima robustezza e resistenza in ogni condizione di utilizzo. Le dimensioni maggiorate assicurano la massima protezione aerodinamica per le mani, riducendo i flussi d'aria; la forma avvolgente li rende particolarmente indicati sia per i lunghi viaggi che per l'utilizzo off-road, riparando le mani del pilota anche da eventuali detriti. I compagni perfetti per le avventure più estreme.

Hand guards. This accessory is made from aluminium alloy to ensure excellent strength and durability under all usage conditions. The oversized dimensions ensure maximum aerodynamic protection for the hands, reducing the air flow; the enveloping shape makes them particularly suitable for both long journeys and off-road use, even protecting the rider's hands against possible debris. The perfect companions for the most extreme adventures.

Handschutzelemente. Aus Aluminiumlegierung gefertigtes Zubehör, um optimale Robustheit und Widerstandsfähigkeit unter allen Einsatzbedingungen zu gewährleisten. Die noch großzügigeren Abmessungen bieten den Händen höchsten aerodynamischen Schutz und reduzieren den darauf einwirkend Luftfluss. Dank ihrer umhüllenden Form sind sie insbesondere auf langen Reisen sowie im Offroad-Einsatz nützlich und schützen die Hände des Fahrers auch vor hochgeschleuderten Steinchen. Die perfekten Begleiter bei extremen Abenteuern.

Protections mains. Accessoire fabriqué en alliage d'aluminium pour garantir une excellente solidité et résistance dans toutes les conditions d'utilisation. Les dimensions accrues assurent une protection aérodynamique maximale des mains, en réduisant les flux d'air ; la forme enveloppante les rend particulièrement adaptées aux longs trajets et à l'utilisation en tout-terrain, car elle protège les mains du pilote contre les projections. Les compagnons idéaux pour les aventures les plus extrêmes.

Protector de manos. Accesorio realizado de aleación de aluminio para garantizar una óptima solidez y resistencia en todas las condiciones de uso. Las dimensiones incrementadas aseguran la máxima protección aerodinámica para las manos, reduciendo los flujos de aire; la forma envolvente le permite adaptarse de forma particular tanto a los viajes largos como al uso todoterreno, protegiendo las manos del piloto incluso de eventuales detritos. El compañero perfecto para las aventuras más extremas.

Protetores de mãos. Acessório realizado em liga de alumínio para garantir excelente solidez e resistência em qualquer condição de uso. As dimensões aumentadas garantem máxima proteção aerodinâmica para as mãos, reduzindo os fluxos de ar; a forma envolvente os tornam particularmente adequados tanto para viagens longas quanto para uso off-road, protegendo também as mãos do piloto de quaisquer detritos. Os companheiros perfeitos para as aventuras mais extremas.

ハンドガード。アルミニウム合金製で、どんな使用条件下でも高い堅牢性と強度を実現しています。サイズを大きくしたことで空気の流れを減少させ、防風性能を高めています。包み込むような形状でライダーの手を破片から守り、長距離ツーリングとオフロードのどちらにも適しています。極限までブッシュするアドベンチャーでの最高のパートナーです。

护手。这一配件采用铝合金制成，保证了任何使用条件下最佳的坚固性和耐用性。增大的尺寸减少了气流，从而保证了对双手最佳的空气动力学保护；其形状特别适合长途旅行和越野驾驶，可以保护驾驶员的双手不受飞沙走石的侵害。极端冒险中的最佳伙伴。

96280671AA

MS V4 ESSENTIAL, MS V4 PIKES PEAK, MS V4S ESSENTIAL, MS V4S RADAR, MS V4S PERFORMANCE, MS V4S TRAVEL, MS V4S TRAVEL & RADAR, MS V4S FULL



Leva freno. Realizzata con lavorazione 3D e caratterizzata da una linea tipicamente sportiva. Regolabile e snodata, per ridurre la possibilità di rottura. La leggerezza ed aerodinamicità, unite ad un elevato grip, forniscono un alto livello di performance. Sviluppata in collaborazione con Rizoma.

Brake lever. Made with 3D machining and featuring a sporty line. Adjustable and articulated to reduce the possibility of breakage. Lightness and aerodynamics coupled with excellent grip provide a high level of performance. Developed in partnership with Rizoma.

Bremshebel. Mit 3D-Bearbeitung gefertigt und durch eine typisch sportliche Linie geprägt. Mit Gelenk und einstellbar - für eine geringere Bruchgefahr. Die Faktoren Leichtigkeit und Aerodynamik verbunden mit einem höheren Grip bieten ein hohes Niveau an Performance. In Zusammenarbeit mit Rizoma entwickelt.

Levier de frein. Réalisé avec usinage 3D et caractérisé par une ligne typiquement sportive. Réglable et articulé, pour réduire la possibilité de rupture. La légèreté et l'aérodynamisme, unis à un grip élevé, fournissent un haut niveau de performance. Développé en collaboration avec Rizoma.

Leva freno. Realizada con elaboración 3D y caracterizada por una línea típicamente deportiva. Regulable y articulada, para reducir la posibilidad de rotura. La ligereza y aerodinámica, unidas a una elevada adherencia, brindan un alto nivel de prestaciones. Desarrollada en colaboración con Rizoma.

Alavanca de freio. Realizada com usinagem 3D e caracterizada por uma linha tipicamente esportiva. Ajustável e articulada, para reduzir a possibilidade de ruptura. A leveza e o aerodinamismo, acompanhados de uma elevada aderência, fornecem um alto nível de desempenho. Desenvolvida em colaboração com Rizoma.

ブレーキレバー。3D加工によるスポーティなエアロダイナミックデザインが特徴。破損しにくい調節可能な可倒式です。軽く、エアロダイナミクスとグリップ力に優れた高性能。Rizoma 社との共同開発。

制动杆。经 3D 加工制成，具有典型的运动线条。采用铰接且可调节，可以减少断裂的可能性。高抓地力下的轻便和空气动力学，提供了高水平的性能。与 Rizoma 合作开发。

A **96180781AA**

MS V4 ESSENTIAL, MS V4 PIKES PEAK, MS V4S ESSENTIAL, MS V4S RADAR, MS V4S PERFORMANCE, MS V4S TRAVEL, MS V4S TRAVEL & RADAR, MS V4S FULL



Leva frizione. Realizzata con lavorazione 3D e caratterizzata da una linea tipicamente sportiva. Regolabile e snodata, per ridurre la possibilità di rottura. La leggerezza ed aerodinamicità, unite ad un elevato grip, forniscono un alto livello di performance. Sviluppata in collaborazione con Rizoma.

Clutch lever. Made with 3D machining and featuring a sporty line. Adjustable and articulated to reduce the possibility of breakage. Lightness and aerodynamics coupled with excellent grip provide a high level of performance. Developed in partnership with Rizoma.

Kupplungshebel. Mit 3D-Bearbeitung gefertigt und durch eine typisch sportliche Linie geprägt. Mit Gelenk und einstellbar - für eine geringere Bruchgefahr. Die Faktoren Leichtigkeit und Aerodynamik verbunden mit einem höheren Grip bieten ein hohes Niveau an Performance. In Zusammenarbeit mit Rizoma entwickelt.

Levier d'embrayage. Réalisé avec usinage 3D et caractérisé par une ligne typiquement sportive. Réglable et articulé, pour réduire la possibilité de rupture. La légèreté et l'aérodynamisme, unis à un grip élevé, fournissent un haut niveau de performance. Développé en collaboration avec Rizoma.

Leva embrague. Realizada con elaboración 3D y caracterizada por una línea típicamente deportiva. Regulable y articulada, para reducir la posibilidad de rotura. La ligereza y aerodinámica, unidas a una elevada adherencia, brindan un alto nivel de prestaciones. Desarrollada en colaboración con Rizoma.

Alavanca da embreagem. Realizada com usinagem 3D e caracterizada por uma linha tipicamente esportiva. Ajustável e articulada, para reduzir a possibilidade de ruptura. A leveza e o aerodinamismo, acompanhados de uma elevada aderência, fornecem um alto nível de desempenho. Desenvolvida em colaboração com Rizoma.

クラッチレバー。3D加工によるスポーティなエアロダイナミックデザインが特徴。破損しにくい調節可能な可倒式です。軽く、エアロダイナミクスとグリップ力に優れた高性能。Rizoma 社との共同開発。

离合杆。经 3D 加工制成，具有典型的运动线条。采用铰接且可调节，可以减少断裂的可能性。高抓地力下的轻便和空气动力学，提供了高水平的性能。与 Rizoma 合作开发。

A ■ 96180791AA

MS V4 ESSENTIAL, MS V4 PIKES PEAK, MS V4S ESSENTIAL, MS V4S RADAR, MS V4S PERFORMANCE, MS V4S TRAVEL, MS V4S TRAVEL & RADAR, MS V4S FULL



Cerchi a raggi. Grintoso accessorio, studiato per pneumatici Tubeless; realizzato con materiali eccellenti e impreziosito da un design di forte carattere: il connubio perfetto per donare alla Multistrada un look sfrontatamente enduro. Grazie alla loro robustezza, il pilota riesce ad affrontare anche i percorsi off-road più difficili, attenuando ed assorbendo tutte le asperità del terreno. Misure: anteriore = 3,00"x19", posteriore = 4,50"x17".

Spoke rims. A bold accessory designed for Tubeless tires; made with high quality materials and an unmistakable design: the perfect combination to give the Multistrada a bold Enduro look. Their sturdiness allows the rider to tackle even the most difficult off-road routes, alleviating and absorbing all the roughness of the terrain. Size: front = 3.00"x19", rear = 4.50"x17".

Drahtspeichenfelgen. Für Tubeless Reifen entworfen, charakterstarkes Zubehör aus hochwertigen Materialien und mit stark ausgeprägtem Design: Die perfekte Kombination, um der Multistrada einen draufgängerischen Enduro Look zu verleihen. Dank der Robustheit kann der Fahrer auch die schwierigsten Offroad-Strecken meistern, da es Unebenheiten des Geländes abschwächt und abfängt. Größen: vorne = 3,00x19, hinten = 4,50x17".

Jantes à rayons. Conçu pour les pneus Tubeless, cet accessoire à l'allure mordante est fabriqué avec des matériaux de première qualité et se distingue par son design qui affiche un caractère marqué : la combinaison parfaite pour donner à la Multistrada un look résolument enduro. Leur robustesse permet au pilote de parcourir les itinéraires tout-terrain les plus difficiles, en atténuant et en absorbant toutes les aspérités du sol. Mesures : avant= 3,00x19, arrière= 4,50x17".

Llantas de radios. Accesorio audaz, estudiado para neumáticos sin cámara; realizado con materiales excelentes y embellecido por un diseño definido: la combinación perfecta para dar a la Multistrada un look descaradamente enduro. Gracias a su solidez, el piloto puede también hacer frente a los recorridos todoterreno más difíciles, atenuando y absorbiendo todas las asperezas del terreno. Medidas: delantera = 3,00x19, trasera = 4,50x17".

Aros com raios. Acessório arrojado, projetado para pneus Tubeless; realizado com excelentes materiais e embelezado com um design de forte caráter: a combinação perfeita para dar à Multistrada um visual atrevidamente enduro. Graças à sua robustez, o piloto consegue enfrentar até mesmo os mais difíceis percursos off-road, atenuando e absorvendo todas as asperezas do terreno. Medidas: dianteira = 3,00"x19", traseira = 4,50"x17".

ワイヤースポークホイール チューブレスタイヤ用に設計されたアグレッシブなスタイルのアクセサリです。優れた素材と個性の強いデザインを採用しています。Multistrada に大胆なエンデュアロールックを与えてくれる最高の組み合わせです。その高い堅牢性で、荒い路面の凹凸を吸収しながら、激しいオフロードコースにも挑戦することができます。サイズ:フロント = 3.00"x19",リア = 4.50"x17".

轮辐。充满活力的配件，专为无内胎轮胎设计；采用优质材料制成，设计个性鲜明；完美的组合为 Multistrada 带来了非常醒目的 Enduro 坚实外观。由于这款轮辐的坚固性，可以减弱并吸收路面的崎岖颠簸，令驾驶员可以应对最为艰难的越野路段。尺寸：前轮 = 3.00"x19"；后轮 = 4.50"x17"。



Accessorio presente di serie sui modelli con allestimento cerchi a raggi. Accessory supplied as standard on models equipped with spoked rims. Serienmäßiges Zubehör der Modelle mit Speichenfelgen. Accessoire installé de série sur les modèles équipés de jantes à rayons. Accesorio presente de serie en los modelos con equipamiento de llantas de radios. Acessório presente de série nos modelos com rodas raiadas. ワイヤースポークホイール装着モデルの標準搭載アクセサリ。 辐条轮辐车型上的标配配件。

96380141BC

MS V4 ESSENTIAL, MS V4S ESSENTIAL, MS V4S RADAR, MS V4S PERFORMANCE, MS V4S TRAVEL, MS V4S TRAVEL & RADAR, MS V4S FULL



Pinze freno anteriori colorate. Create in collaborazione con Brembo per personalizzare la propria Ducati, distinguendola dalla versione di serie e conferendole un look ancora più unico. Pur mantenendo le caratteristiche frenanti di quelle di serie, la speciale vernice, oltre a esaltare la personalità della moto, è resistente alle forti sollecitazioni termiche, rendendo le pinze perfette anche per l'utilizzo in pista. Carattere, qualità e cura del design si uniscono nell'accessorio ideale per rendere la moto ancora più iconica.

Coloured front brake callipers. Created in collaboration with Brembo to customise your Ducati, distinguishing it from the standard version and giving it an even more unique look. While maintaining the braking characteristics of the standard callipers, the special paintwork not only enhances the personality of the bike but is also resistant to high thermal stress, making the callipers perfect for racing use. Character, quality and attention to design come together in the ideal accessory to make the bike even more iconic.

Vordere, farbige Bremssättel. Sie wurden in Zusammenarbeit mit Brembo entwickelt, damit Sie Ihre Ducati individuell gestalten und ihr einen noch einzigartigeren Look verleihen können. Sie bieten dieselben Bremsseigenschaften der serienmäßigen Bremssättel; der spezielle Lack hebt nicht nur die Persönlichkeit des Motorrads hervor, sondern hält auch den starken thermischen Beanspruchungen stand, sodass diese Bremssättel auch für den Einsatz auf der Rennstrecke die perfekte Wahl sind. Charakter, Qualität und gepflegtes Design vereint in einem idealen Zubehör, mit dem das Motorrad noch kultiger wird.

Étriers de frein avant en couleur. Créés en collaboration avec Brembo pour personnaliser votre Ducati et la distinguer de la version standard, en lui donnant un look encore plus unique. Tout en conservant les performances de freinage de la version standard, la peinture spéciale ne se contente pas de mettre en valeur la personnalité de la moto, elle est également résistante aux fortes contraintes thermiques, ce qui rend les étriers parfaits pour une utilisation sur piste. Caractère, qualité et attention au design sont réunis dans l'accessoire idéal pour rendre la moto encore plus emblématique.

Pinzas freno delanteras de colores. Creadas en colaboración con Brembo para personalizar la propia Ducati, diferenciándola de la versión de serie y aportando un aspecto más único todavía. Aunque se mantienen las características de frenado de las de serie, la pintura especial, además de destacar la personalidad de la moto, es resistente a tensiones térmicas, lo que las convierte en las pinzas perfectas incluso para el uso en pista. El carácter, la calidad y el cuidado del diseño se unen en el accesorio ideal para dar vida a una moto aún más icónica.

Pinças de freio dianteiras coloridas. Criadas em colaboração com a Brembo para personalizar a própria Ducati, distinguindo da versão de série e proporcionando um visual ainda mais exclusivo. Mantendo as características de freio de série, a pintura especial, além de realçar a personalidade da moto, é resistente a fortes tensões térmicas, tornando as pinças perfeitas para a utilização também em pista. Personalidade, qualidade e cuidado do design se unem no acessório ideal para tornar a moto ainda mais icônica.

カラーフロントブレーキキャリパー。Bremboとのコラボレーションにより製作されたDucatiカスタマイズ。標準装備バージョンとの違いを際立たせ、より個性の光るルックに仕上げてくれます。標準装備バージョンが有するブレーキ特性はそのままに、この特殊塗装がバイクの個性を引き立ててくれるだけでなく、高い熱応力にも耐えられるためサーキットでの使用にも最適なキャリパーです。個性、品質、デザインへのこだわりが一つに融合したこのアクセサリで、バイクに今以上にアイコンニックな表情を与えましょう。

前侧彩色制动钳。与 Brembo 合作生产对杜卡迪摩托车进行区别于标配的个性化配置，使其具有更为独特的外观。为了保持与标配制动器相同的制动特性，这款制动钳的特殊漆面不仅可以彰显摩托车的个性，还可以耐受强烈的热应力，使这款制动钳甚至能够用于赛道。这款理想配件融合了特性、质量与细致的设计，使摩托车更具标志性。

96180821AA
96180821AB

MS V4 PIKES PEAK, MS V4S ESSENTIAL, MS V4S RADAR, MS V4S PERFORMANCE, MS V4S TRAVEL, MS V4S TRAVEL & RADAR, MS V4S FULL



Set abbassamento moto. Set composto da molle forcella, molla ammortizzatore e cavalletto laterale, progettato per abbassare la moto di 20 mm, portando l'altezza sella a 840 mm, senza rinunciare al piacere di guida che contraddistingue la Multistrada V4.

Bike lowering set. Set consisting of fork springs, shock absorber spring and side stand, designed to lower the bike by 20 mm, bringing the seat height to 840 mm, without sacrificing the riding pleasure that characterises Multistrada V4.

Set für Tieferlegung des Motorrads. Satz bestehend aus Gabelfedern, Federbeinfeder und Seitenständer, entwickelt, um das Motorrad um 20 mm abzusenken und die Sitzhöhe auf 840 mm zu bringen, ohne den Fahrspaß zu beeinträchtigen, der die Multistrada V4 auszeichnet.

Kit de rabaissement moto. Jeu composé de ressorts fourche, ressort amortisseur et béquille latérale, conçu pour abaisser la moto de 20 mm, en portant la hauteur de la selle à 840 mm, sans renoncer au plaisir de conduite caractérisant la Multistrada V4.

Set bajada moto. Set compuesto por muelles horquilla, muelle amortiguador y caballete lateral, diseñado para bajar la moto 20 mm, llevando la altura del asiento a 840 mm, sin renunciar al placer de conducción que caracteriza la Multistrada V4.

Set para abaixamento da moto. Jogo composto por molas para garfo, mola para amortecedor e descanso lateral, projetado para abaixar a moto de 20 mm, colocando a altura do assento a 840 mm, sem renunciar ao prazer de direção que caracteriza a Multistrada V4.

ローダウンセット。セットはフォークスプリング、ショックアブソーバースプリング、サイドスタンドで構成されています。Multistrada V4の特徴であるライディングプレジャーを損なうことなく、車高を20mm低くし、シート高を840mmに下げのために設計されました。

摩托车低位套装。套件由前叉弹簧、减震器弹簧和侧脚架组成，可以将摩托车降低20毫米，使鞍座高度达到840毫米，同时又不牺牲Multistrada V4独特的驾驶愉悦感。



Altezza [mm] -20.
Height [mm] -20.
Höhe [mm] -20.
Hauteur [mm] -20.
Altura [mm] -20.
Altura [mm] -20.
高さ [mm] -20.
高度 [mm] -20.

96280831AA

MS V4S ESSENTIAL <= MY21, MS V4S RADAR <= MY21, MS V4S PERFORMANCE <= MY21, MS V4S TRAVEL <= MY21, MS V4S TRAVEL & RADAR <= MY21, MS V4S FULL <= MY21



96280831AA

MS V4S ESSENTIAL >= MY22, MS V4S RADAR >= MY22, MS V4S PERFORMANCE >= MY22, MS V4S TRAVEL >= MY22, MS V4S TRAVEL & RADAR >= MY22, MS V4S FULL >= MY22



Set sospensioni rialzate. Set composto da molle forcella, molla ammortizzatore e cavalletto laterale, progettato per alzare la moto di 20 mm, portando l'altezza sella a 860 mm, senza rinunciare al piacere di guida che contraddistingue la Multistrada V4.

Raised suspension set. Set consisting of fork springs, shock absorber spring and side stand, designed to raise the bike by 20 mm, bringing the seat height to 860 mm, without sacrificing the riding pleasure that characterises Multistrada V4.

Satz erhöhte Radfederungen. Satz bestehend aus Gabelfedern, Federbeinfeder und Seitenständer, entwickelt, um das Motorrad um 20 mm anzuheben und die Sitzhöhe auf 860 mm zu bringen, ohne den Fahrspaß zu beeinträchtigen, der die Multistrada V4 auszeichnet.

Jeu de suspensions rehaussées. Jeu composé de ressorts fourche, ressort amortisseur et béquille latérale, conçu pour rehausser la moto de 20 mm, en portant la hauteur de la selle à 860 mm, sans renoncer au plaisir de conduite caractérisant la Multistrada V4.

Set suspensiones elevadas. Set compuesto por muelles horquilla, muelle amortiguador y caballete lateral, diseñado para levantar la moto 20 mm, llevando la altura del asiento a 860 mm, sin renunciar al placer de conducción que caracteriza la Multistrada V4.

Jogo de suspensões elevadas. Jogo composto por molas para garfo, mola para amortecedor e descanso lateral, projetado para elevar a moto de 20 mm, colocando a altura do assento a 860 mm, sem renunciar ao prazer de direção que caracteriza a Multistrada V4.

ハイアップサスペンションセット。セットはフォークスプリング、ショックアブソーバースプリング、サイドスタンドで構成されています。Multistrada V4の特徴であるライディングプレジャーを損なうことなく、車高を20 mm高くし、シート高を860 mmに上げるために設計されました。

凸起式悬挂套件。套件由前叉弹簧、减震器弹簧和侧脚架组成，可以将摩托车升高 20 毫米，使鞍座高度达到 860 mm，同时又不牺牲 Multistrada V4 独特的驾驶愉悦感。



Altezza [mm] +20.
Height [mm] +20.
Höhe [mm] +20.
Hauteur [mm] +20.
Altura [mm] +20.
Altura [mm] +20.
高さ [mm] +20.
高度 [mm] +20.



96280841AA

MS V4S ESSENTIAL >= MY22, MS V4S RADAR >= MY22,
MS V4S PERFORMANCE >= MY22, MS V4S TRAVEL >= MY22,
MS V4S TRAVEL & RADAR >= MY22, MS V4S FULL >= MY22



Componenti elettrici ed elettronici - Electric and electronic components - Elektrische und elektronische Komponenten - Composants électriques et électroniques - Componentes eléctricos y electrónicos - Componentes elétricos e eletrônicos - 電子部品と電子機器 - 电气与电子部件

Coppia di indicatori di direzione a led dinamici. Set composto da due indicatori di direzione. I led dinamici si illuminano in sequenza creando un effetto striscia luminosa che impreziosisce il design del retrotreno, conferendo alla moto un look ancora più accattivante. Leggeri e compatti, garantiscono un'elevata luminosità ed esaltano ulteriormente il carattere aggressivo della moto.

Pair of dynamic LED turn indicators. Set consisting of two turn indicators. The dynamic LEDs light up in sequence, creating a light stripe effect that enhances the design of the rear axle, giving the bike an even more captivating look. Light and compact, they ensure high brightness and further enhance the aggressive character of the bike.

Paar dynamischer LED-Blinker. Satz bestehend aus zwei Blinkern. Die dynamischen LED-Blinker leuchten der Reihenfolge nach und schaffen so den Effekt eines Leuchtstreifens. So verleihen sie dem Motorrad einen noch attraktiveren Look. Mit ihrer leichten und kompakten Bauweise garantieren sie eine erhöhte Leuchtkraft und betonen den aggressiven Charakter des Motorrads noch stärker.

Paire de clignotants à LED dynamiques. Kit composé de deux clignotants. Les LED dynamiques s'allument en séquence et créent un effet de bande lumineuse qui met en valeur le design du train arrière, en donnant à la moto un look encore plus captivant. Légers et compacts, ils garantissent une grande luminosité et exaltent encore davantage le caractère agressif de la moto.

Par de indicadores de dirección de led dinámicos. Set compuesto por dos indicadores de dirección. Los led dinámicos se iluminan en secuencia creando un efecto de franja luminosa que embellece el diseño del tren trasero, otorgando a la moto un look aún más atractivo. Ligeros y compactos, garantizan una elevada luminosidad y acentúan aún más el carácter agresivo de la moto.

Par de indicadores de direção com led dinâmicos. Jogo composto por dois indicadores de direção. Os leds dinâmicos são iluminados em sequência criando um efeito faixa luminoso que enriquece o design do trem traseiro, dando à moto um visual ainda mais fascinante. Leves e compactos, garantem uma elevada luminosidade e destacam ainda mais o caráter imponente da moto.

ダイナミック点灯LEDターンインジケータースセット。ターンインジケータ2個のセットです。LEDを順番に点灯させるダイナミック点灯方式を採用し、リア部のデザインを美しく魅せるストライプ照明効果で、いっそう魅力的なルックを演出します。軽くてコンパクトでありながら高輝度のLEDが、バイクのアグレッシブな性質をさらに際立たせます。

成对动态 LED 方向指示灯。套件由两个方向指示灯组成。动态 LED 依次点亮，创造出光带效果，强化了后车架的设计，同时为摩托车增添了更加迷人的外观。轻巧紧凑，可以保证高亮度并进一步凸显摩托车的侵略性。

  96680971BA

MS V4 ESSENTIAL, MS V4 PIKES PEAK, MS V4S ESSENTIAL, MS V4S RADAR, MS V4S PERFORMANCE, MS V4S TRAVEL, MS V4S TRAVEL & RADAR, MS V4S FULL



Kit composto da due indicatori.
Kit consisting of two turn indicators.
Kit mit zwei Blinkern.
Kit composé de deux clignotants.
Kit compuesto por dos indicadores de dirección.
Kit composto por dois indicadores.
キットには2ヶのウィンカーが含まれます。
套件由两个指示灯组成。



Indicatori di direzione posteriori.
Rear turn indicators.
Hintere Blinker.
Clignotants arrière.
Indicadores de direção traseiros.
Indicadores de dirección traseros.
リアターンインジケータ。
后部方向指示灯。



Faretti supplementari a led. Studiati per offrire un'ottima luminosità e una migliore visibilità notturna e in caso di nebbia. Rendono la moto più visibile agli altri veicoli, aumentando la sicurezza di pilota e passeggero. Dal design particolare ed elegante, è l'accessorio perfetto per le uscite all'insegna dell'avventura.

Additional LED lights. Designed to offer excellent luminosity, for better visibility at night and under foggy conditions. They make the bike more visible to other vehicles, thus improving rider and passenger safety. Characteristically and elegantly designed, it is the perfect accessory for adventurous outings.

LED-Zusatzscheinwerfer. Bieten ausgezeichnete Helligkeit und eine bessere Sicht bei Nacht und Nebel. Das Motorrad wird damit für andere Fahrzeuge besser ersichtlich sein und die Sicherheit von Fahrern und Beifahrer wird erhöht. Mit seinem einzigartigen und eleganten Design ist es das perfekte Zubehör für Ausflüge im Zeichen eines Abenteurers.

Phares supplémentaires à LED. Conçus pour offrir une excellente luminosité et une meilleure visibilité la nuit et en présence de brouillard. La moto est ainsi mieux visible par les autres véhicules, ce qui augmente la sécurité du pilote et du passager. Au design spécial et élégant, c'est l'accessoire idéal pour les sorties sous le signe de l'aventure.

Faros de led auxiliares. Estudiados para ofrecer una óptima luminosidad y mejor visibilidad nocturna; también en caso de neblina. Para una moto más visible a los demás vehículos, aumentando la seguridad del piloto y pasajero. Con su diseño especial y elegante, es el accesorio perfecto para las salidas caracterizadas por la aventura.

Adattatore USB. Pratico accessorio, dotato di doppia uscita USB per collegare due dispositivi contemporaneamente. Il sistema di spegnimento automatico preserva la batteria del veicolo, mentre l'involucro impermeabile lo rende resistente alle intemperie. Dispositivo studiato nei minimi dettagli, per massimizzare comfort e piacere di guida.

USB adapter A practical accessory with two USB outputs for connecting two devices at the same time. The automatic shut-off system preserves the vehicle's battery, while its waterproof casing makes it weatherproof. It's a device that's been meticulously designed to maximize comfort and riding pleasure.

USB-Adapter Praktisches Zubehör mit doppeltem USB-Ausgang zum gleichzeitigen Anschließen von zwei Geräten. Erhalt der Ladung der Fahrzeugbatterie durch automatische Abschaltung und wetterfest dank der undurchlässigen Ummantelung. Bis ins kleinste Detail durchdacht - für maximalen Komfort und Spaß beim Fahren.

Adaptateur USB Accessoire ultra-pratique, équipé d'une double sortie USB permettant de connecter deux appareils en même temps. Le système de coupure automatique préserve la batterie du véhicule, tandis que le revêtement imperméable le rend résistant aux intempéries. Un dispositif minutieusement étudié pour maximiser le confort et le plaisir de conduite.

Adaptador USB Práctico accesorio, dotado de doble salida USB para conectar dos dispositivos contemporaneamente. El sistema de apagado automático conserva la batería del vehículo, mientras que la funda impermeable lo hace resistente a la intemperie. Dispositivo estudiado en el mínimo detalle, para maximizar el confort y placer de conducción.

Adaptador USB Acessório prático, equipado com saída dupla USB para conectar dois dispositivos em simultâneo. O sistema de desligamento automático preserva a bateria do veículo, enquanto o invólucro impermeável o torna resistente às intempéries. Dispositivo estudado em detalhes para maximizar o conforto e o prazer de condução.

Faróis suplementares de led. Projetados para oferecer um excelente nível de luminosidade e uma melhor visibilidade durante a noite e em condições de neblina. Tornam a moto mais visível para outros veículos, aumentando a segurança do piloto e do passageiro. Com um design particular e elegante, é o acessório perfeito para os passeios de aventura.

LED アディショナルランプ。夜間や霧が出ているときでも視界をしっかりと確保できる高輝度設計です。他車からの視認性を高め、ライダーとパッセンジャーの安全性を高めます。個性的でエレガントなデザインで、アドベンチャーにぴったりのアクセサリです。

LED 补充大灯。其设计提供了卓越的亮度，可以在深夜和浓雾情况下提供最佳的可见度。使摩托车更容易被其他车辆看到，从而提高了驾驶员和乘客的安全性。凭借出色且优雅的设计，令这款配件完美适合探险郊游。



96681031AA

MS V4 ESSENTIAL, MS V4 PIKES PEAK, MS V4S ESSENTIAL, MS V4S RADAR, MS V4S PERFORMANCE, MS V4S TRAVEL, MS V4S TRAVEL & RADAR, MS V4S FULL

USBアダプター USBポートが2つ付いた実用的なアクセサリで、同時に2台の機器を接続できます。自動停止システムで車両のバッテリーを保護し、防水ケースで耐候性にも優れています。快適性と走る楽しみを最大まで高めてくれる、細部にまでこだわったデバイスです。

USB 适配器 这款实用配件配备了双USB输出口，可以同时连接两个设备。自动关闭系统可以保持车辆电池的电量，而防水外壳可以防止风雨侵袭。这款设备对细节进行了研究，希望能最大程度地提高驾驶的舒适性和愉悦感。

96681101AA

MS V4 ESSENTIAL, MS V4 PIKES PEAK, MS V4S ESSENTIAL, MS V4S RADAR, MS V4S PERFORMANCE, MS V4S TRAVEL, MS V4S TRAVEL & RADAR, MS V4S FULL



Ducati Quick Shift. Sistema con funzione up/down di derivazione sportiva, per rendere la guida ancor più emozionante ed esaltare l'indole adventure della moto. Permette di salire e scendere con le marce senza l'utilizzo della frizione e senza chiudere il gas, aumentando la rapidità di accelerazione e decelerazione. L'accessorio perfetto per i ducatiisti più esigenti, che non rinunciano al massimo delle prestazioni e cercano il brivido a ogni curva.

Ducati Quick Shift. System with racing-derived up/down feature for an even more thrilling ride, bringing out the bike's adventurous spirit. It allows the gears to be shifted up and down without using the clutch and without releasing the throttle, thus increasing the acceleration and deceleration speed. The perfect accessory for the most demanding Ducati fans who refuse to compromise on maximum performance and look for excitement in every curve.

Ducati Quick Shift. System mit Up/Down-Funktion aus dem Rennsportbereich für ein noch packenderes Fahrerlebnis. Ein Zubehör, das die abenteuerliche Veranlagung dieses Motorrads unterstreicht. Ermöglicht das Schalten ohne Betätigen der Kupplung und ohne das Gas schließen zu müssen, was ein schnelles Beschleunigen und Abdrosseln ermöglicht. Das perfekte Zubehör für die anspruchsvollsten Ducatisti, die nie auf maximale Leistung verzichten und in jeder Kurve den Nervenkitzel suchen.

Ducati Quick Shift. Système avec fonction up/down dérivé du monde racing qui rend la conduite encore plus passionnante et renforce l'allure aventurière de la moto. Il permet de passer les vitesses et de rétrograder sans utiliser l'embrayage et sans fermer les gaz, augmentant ainsi la vitesse d'accélération et de décélération. C'est l'accessoire idéal pour les Ducatistes les plus exigeants, qui ne veulent pas renoncer à des performances au top et recherchent le frisson à chaque virage.

Ducati Quick Shift. Sistema con función up/down de derivación deportiva, para que la conducción sea aún más emocionante y acentuar la índole adventure de la moto. Permite aumentar y disminuir las marchas sin el uso del embrague y sin desacelerar, incrementando la rapidez de aceleración y desaceleración. El accesorio perfecto para los ducatiistas más exigentes, que no renuncian a las máximas prestaciones y buscan la emoción en cada curva.

Ducati Quick Shift. Sistema com função up/down de derivação esportiva, para tornar a condução ainda mais emocionante e intensificar a característica adventure da moto. Permite a mudança de marcha para cima e para baixo sem usar a embreagem e sem reduzir o acelerador, aumentando assim a velocidade de aceleração e desaceleração. O acessório perfeito para os mais exigentes fãs da Ducati que se recusam a renunciar ao máximo desempenho e buscam a adrenalina a cada curva.

ドゥカティクイックシフト。ライディングをさらにエキサイティングに、さらにアドベンチャー性を高めるために、クイックシフターにレースからフィードバックされたUP/DOWN機能を備えたシステムです。スロットルを閉じる必要もクラッチを操作する必要もなく、シフトアップとシフトダウンが可能になり、バイクの加速と減速を素早くこなすことができます。最高のパフォーマンスとコーナーを走り抜ける興奮を追い求める、そんな激しいドゥカティストの要求に応えるアクセサリです。

杜卡迪快速换挡。源自运动摩托的带有双向换挡功能的系统使驾驶更具激情，并突显摩托车的越野气质。可以在不使用离合器且不关闭油门的情况下，在上下坡时切换挡位，从而提高摩托车提速或降速的速度。这款配件完美适合那些要求严苛，既不想放弃最大性能又喜欢在弯道上寻求刺激的杜卡迪车手。

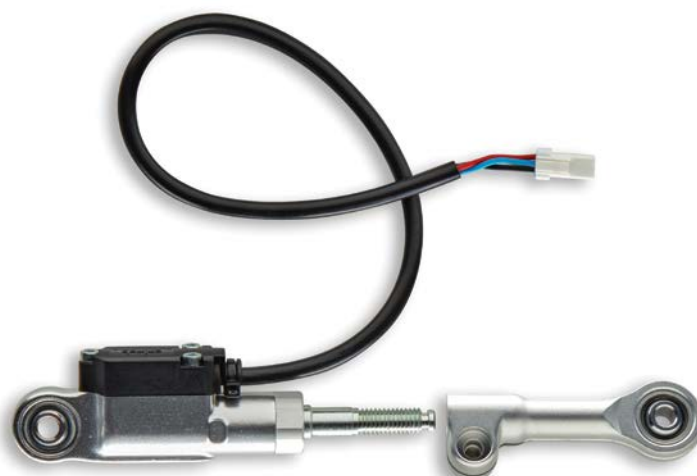

Ducati Multimedia System. Pratico sistema di infotainment per la connessione di smartphone, navigatori satellitari Ducati, headset Ducati per pilota e passeggero tramite Bluetooth. L'accessorio perfetto per sfruttare al meglio tutti i comfort che la moto può offrire.

Ducati Multimedia System. A practical infotainment system that allows for the connection of smartphones, Ducati satellite navigators, and Ducati rider and passenger headsets via Bluetooth. The perfect accessory to make the most of all the comforts the bike has to offer.

Ducati Multimedia-System. Praktisches Infotainment System für die Bluetooth-Verbindung von Smartphones, Ducati Satelliten-Navigationssystemen, Ducati Headsets für Fahrer und Beifahrer. Das perfekte Zubehör für beste Nutzung des gesamten Komforts, der dieses Motorrad bieten kann.

Ducati Multimedia System. Un système d'infotainment très pratique qui permet de connecter via Bluetooth le smartphone, les systèmes GPS Ducati et les écouteurs Ducati pilote et passager. L'accessoire idéal pour profiter à fond de tout le confort que la moto peut offrir.

Ducati Multimedia System. Práctico sistema de infotainment para la conexión de smartphone, navegadores por satélite Ducati, headset Ducati para piloto y pasajero por Bluetooth. El accesorio perfecto para aprovechar al máximo todas las comodidades que puede ofrecer la moto.

Ducati Multimedia System. Prático sistema de infotainment para a conexão de smartphone, navegadores por satélite Ducati, headset Ducati para piloto e passageiro por Bluetooth. O acessório perfeito para aproveitar da melhor maneira todas as comodidades que a moto pode oferecer.

ドゥカティマルチメディアシステム スマートフォン、Ducati 衛星ナビゲーター、ライダー/パッセンジャー用 Ducati ヘッドセットを Bluetooth 接続できる実用的なインフォテインメントシステムです。バイクが提供するすべての快適性を最大限に活用できる最高のアクセサリです。

杜卡迪多媒体系统。用于通过蓝牙连接智能手机、杜卡迪卫星导航仪、驾驶员和乘客的杜卡迪头戴式耳机的实用信息娱乐系统。可以让您充分享受摩托车所提供的全部舒适性的完美配件。

96681143AA

MS V4 ESSENTIAL



L'utilizzo del Ducati Multimedia System in abbinamento agli auricolari Cardo Pack Talk potrebbe limitare alcune funzionalità di quest'ultimi (soprattutto relative ai comandi vocali). Le funzionalità di sistema di infotainment DMS restano inalterate.

If Cardo Pack Talk earphones are used in combination with the Ducati Multimedia System, some of the earphones functions may be limited (particularly functions related to voice commands). The DMS infotainment system functions remain unchanged.

Das Verwenden des Ducati Multimedia Systems in Kombination mit dem Headset Cardo Pack Talk könnte einige seiner Funktionen einschränken (insbesondere die Sprachsteuerungen). Die Funktionen des Infotainment-Systems DMS bleiben unverändert.

Si les écouteurs Cardo Pack Talk sont utilisés en combinaison avec le Ducati Multimedia System, certaines fonctions de ces derniers peuvent être limitées (notamment les fonctions liées aux commandes vocales). Les fonctions liées au système d'infotainment DMS restent inchangées.

El uso del Ducati Multimedia System combinado con los auriculares Cardo Pack Talk podría limitar algunas funciones de estos últimos (sobre todo relativas a los mandos vocales). Las funciones de sistema de infotainment DMS se mantienen inalteradas.

A utilização do Ducati Multimedia System em conjunto com os fones de ouvido Cardo Pack Talk pode limitar algumas funcionalidades dos últimos (principalmente em relação aos comandos vocais). As funcionalidades do sistema de infotainment DMS permanecem inalteradas.

DucatiマルチメディアシステムをCardo PackTalkヘッドセットと一緒に使用されますと、ヘッドセットの一部の機能(特に音声コマンド関連)が制限される場合があります。DMSインフォテインメントシステムの機能は影響を受けません。

杜卡迪多媒体系统搭配 Cardo Pack Talk 耳机使用可能会限制耳机的部分功能(主要是语音控制相关功能)。DMS 信息娱乐系统的功能不受影响。



Kit antifurto. Accessorio dotato di sensori di movimento, antimanomissione e sollevamento. Coniuga efficacia e praticità grazie alla sirena integrata e all'attivazione con telecomando.

Anti-theft kit. Accessory equipped with motion, tamper and lift sensors. It combines efficiency and practicality thanks to the integrated siren and remote control activation.

Kit Diebstahlsicherung. Zubehör mit Bewegungs-, Manipulations- und Hebesensoren. Sie verbindet Effizienz und Zweckmäßigkeit dank der integrierten Sirene und der Fernauslösung.

Kit antivol. Accessoire doté de capteurs de mouvement, anti-vandalisme et levage. Le mariage parfait entre efficacité et praticité grâce à la sirène intégrée et à l'activation par télécommande.

Kit antirrobo. Accesorio dotado de sensores de movimiento, antimanipulación y elevación. Combina eficacia y practicidad gracias a la sirena integrada y a la activación con mando a distancia.

Conjunto de antifurto. Acessório dotado de sensores de movimento, antiavolação e elevação. Une eficácia e praticidade graças à sirene integrada e à ativação por meio de controle remoto.

盜難防止キット。モーションセンサー、いたずら防止センサー、リフティング感知センサーを備えています。サイレン内蔵でリモコン操作が可能な、実用性に優れた効果的なアクセサリです。

防盗套件。配件配备了运动、防篡改和升降传感器。由于具有集成报警器和遥控激活功能，该配件同时具备了有效性和实用性。



Da montare in abbinamento con [codice] 96681081BA. Must be installed with [p/n] 96681081BA. Zur Montage in Verbindung mit [Art.-Nr.] 96681081BA. À installer en combinaison avec [référence] 96681081BA. Para montar combinada con [código] 96681081BA. A ser montada com [código] 96681081BA. 組み合わせて使用する部品[部品コード] 96681081BA. 结合 [代码] 安装 96681081BA.

Il set include anche i relativi telecomandi. The set includes also the relevant remote controls. Im Satz sind auch die entsprechenden Fernbedienungen enthalten. Le kit inclut également les télécommandes relatives. El kit incluye también los controles remotos correspondientes. O jogo também inclui os relativos controles remotos. セットには対応するリモコンも含まれています。套件中也包含相关遥控器。

JPN 96681181AA

MS V4 ESSENTIAL, MS V4 PIKES PEAK, MS V4S ESSENTIAL, MS V4S RADAR, MS V4S PERFORMANCE, MS V4S TRAVEL, MS V4S TRAVEL & RADAR, MS V4S FULL



Set montaggio antifurto. Pratico set necessario per il montaggio dell'antifurto.

Anti-theft system installation set. Practical set required to install the anti-theft system.

Montagesatz Diebstahlsicherung. Praktischer Montagesatz für Diebstahlsicherung.

Kit montage antivol. Kit pratique pour le montage de l'antivol.

Kit montaje antirrobo. Práctico kit necesario para el montaje del antirrobo.

Jogo para a montagem do dispositivo antirroubo. Prático jogo necessário para a montagem do dispositivo antirroubo.

盗難防止装置取り付け用セット。盗難防止装置を取り付けるために必須のセットです。

防盗系统安装套件。 防盗系统安装所必须的实用套件。



Da montare in abbinamento con [codice] 96681181AA. Must be installed with [p/n] 96681181AA.
Zur Montage in Verbindung mit [Art.-Nr.] 96681181AA.
À installer en combinaison avec [référence] 96681181AA.
Para montar combinada con [código] 96681181AA.
A ser montada com [código] 96681181AA.
組み合わせて使用する部品[部品コード] 96681181AA.
结合 [代码] 安装 96681181AA.

96681081BA

MS V4 ESSENTIAL, MS V4 PIKES PEAK, MS V4S ESSENTIAL, MS V4S RADAR, MS V4S PERFORMANCE, MS V4S TRAVEL, MS V4S TRAVEL & RADAR, MS V4S FULL



Prolunga di alimentazione con uscita USB. Comprende un jack accendisigari da collegare alla presa 12Volt sulla moto e, grazie all'uscita con porta USB, permette di collegare cellulare, fotocamera (ecc.).

Power extension cable with USB port. Includes a lighter jack to connect to the 12Volt socket on the bike and, thanks to the USB port, allows you to connect a mobile phone, camera (etc.).

Verlängerung für Versorgungskabel mit USB-Stecker. Umfasst einen Zigarrenanzünderstecker, der an den 12 Volt-Anschluss des Motorrads geschlossen werden kann und der, dank des USB-Anschlusses, das Anstecken eines Handys, eines Fotoapparats etc. ermöglicht.

Rallonge d'alimentation avec sortie USB. Elle comprend un jack allume-cigare à relier à la prise 12 V sur la moto et, grâce à la sortie avec port USB, elle permet de connecter un portable, un appareil photographique (etc.).

Prolongación de alimentación con salida USB. Incluye un jack encendedor para conectar a la toma de 12 Voltios de la moto y, gracias a la salida con porta USB, permite conectar móvil, cámara fotográfica (etc.).

Extensão de alimentação com saída USB. Inclui um jack isqueiro a ser conectado na tomada de 12Volts na moto e, graças à saída com porta USB, permite conectar o telefone celular, a máquina fotográfica (etc.).

USB ポート付き電源ケーブル。バイク側の 12V ソケット用シガープラグ付き、携帯電話やデジタルカメラなどの接続が可能な USB ポートを備えます。

带 USB 输出的电源线延长件。包括一个可以连接到摩托车上的 12V 插座的点烟器插孔, 并且由于具有 USB 输出端口, 因此可以连接手机、相机等设备。

96680441A

MS V4 ESSENTIAL, MS V4 PIKES PEAK, MS V4S ESSENTIAL, MS V4S RADAR, MS V4S PERFORMANCE, MS V4S TRAVEL, MS V4S TRAVEL & RADAR, MS V4S FULL



Sensore pressione pneumatici. Accessorio che garantisce il controllo del livello di pressione dello pneumatico, trasmettendo al cruscotto i dati di rotolamento rilevati dai componenti elettronici. Grazie a questo componente, i controlli manuali della pressione diventano superflui, rendendo immediatamente visibili eventuali problemi e garantendo così la massima sicurezza.

Tyre pressure sensor. An accessory that ensures the control of the tyre pressure by transmitting the rolling data detected by the electronic components to the instrument panel. Thanks to this component, the manual pressure controls become superfluous, making it possible to immediately see any problems and guarantee maximum safety.

Reifendrucksensor. Ein Zubehör, das die Kontrolle des Reifendruckniveaus durch Übertragung der von den elektronischen Komponenten erfassten Rolldaten an das Cockpit gewährleistet. Dank dieser Komponente werden manuelle Druckkontrollen überflüssig, da Probleme sofort angezeigt werden und somit ein Höchstmaß an Sicherheit gewährleistet ist.

Capteur de pression de gonflage des pneus. Accessoire qui assure le contrôle du niveau de pression de gonflage des pneus, en transmettant au tableau de bord les données de roulement relevées par les composants électroniques. Grâce à ce composant, les contrôles manuels de la pression deviennent superflus, puisque les éventuels problèmes sont immédiatement visibles, pour un maximum de sécurité.

Sensor presión neumáticos. Accessorio que garantiza el control del nivel de presión del neumático, transmitiendo al salpicadero los datos de rodadura detectados por los componentes electrónicos. Gracias a este componente, los controles manuales de la presión resultan superfluos, evidenciando inmediatamente los posibles problemas y garantizando, de esta manera, la máxima seguridad.

Sensor de pressão dos pneus. Acessório que garante o controle do nível de pressão do pneu, transmitindo para o painel de instrumentos os dados de rolamento detectados pelos componentes eletrônicos. Graças a este componente, os controles manuais da pressão tornam-se supérfluos, tornando imediatamente visíveis quaisquer problemas e garantindo a segurança.

タイヤ空気圧センサー。タイヤ空気圧レベルを点検するアクセサリです。電子コンポーネントが検出した回転データをインストルメントパネルに伝達します。このコンポーネントのおかげにより、手動での空気圧点検が不要になりました。問題があればすぐに確認できますので、常に安全な状態を維持することができます。

胎压传感器。保证对轮胎压力水平进行控制的配件，将电子部件检测到的滚动数据传输至仪表盘。得益于这一组件，手动压力控制变得多余，可以立刻发现任何问题并以此保证最大的安全性。



Da montare in abbinamento con [codice] 96380141AC, 96380141BC. Must be installed with [p/n] 96380141AC, 96380141BC. Zur Montage in Verbindung mit [Art.-Nr.] 96380141AC, 96380141BC. À installer en combinaison avec [référence] 96380141AC, 96380141BC. Para montar combinada con [código] 96380141AC, 96380141BC. A ser montada com [código] 96380141AC, 96380141BC. 組み合わせて使用する部品[部品コード] 96380141AC, 96380141BC. 結合 [代码] 安装 96380141AC, 96380141BC.

Include un solo sensore. It includes only one sensor. Umfasst nur einen Sensor. Il comprend un seul capteur. Incluye solo un sensor. Inclui apenas um sensor. センサー 1 個を含みます。仅包括一个传感器。

Durata batteria 10 anni. Il livello di esaurimento batteria viene trasmesso dal sensore al cruscotto tramite Handsfree. Battery life 10 years. The sensor transmits the battery discharge level to the instrument panel by the Handsfree.

Lebensdauer der Batterie 10 Jahre. Der Ladezustand wird vom Cockpit-sensor über das Handsfree übertragen.

Durée de la batterie 10 ans. Le niveau d'épuisement de la batterie est transmis par le capteur au tableau de bord à l'aide du système Handsfree.

Duración batería 10 años. El nivel de agotamiento batería es transmitido por el sensor al salpicadero mediante Handsfree.

Duração da bateria 10 anos. O nível de esgotamento da bateria é transmitido pelo sensor ao painel de instrumentos através do Handsfree.

バッテリー寿命 10 年。センサーから Hands Free を介して、バッテリー残量がインストルメントパネルに伝達されます。

电池寿命可达 10 年。低电量水平通过 Handsfree 从传感器传输到仪表盘。



WW JPN 96680921A
JPN 96680931A

MS V4S ESSENTIAL, MS V4S RADAR, MS V4S PERFORMANCE, MS V4S TRAVEL, MS V4S TRAVEL & RADAR, MS V4S FULL



Compatibile solo con cerchi a raggi montati di serie o come accessorio. Compatible only with spoked rims fitted as standard or as an accessory. Nur mit den serienmäßig oder als Zubehör montieren Drahtspeichenfelgen kompatibel.

Compatible uniquement avec jantes à rayons fourniture standard ou comme accessoire.

Compatível solo con llantas de radios montados de serie o como accesorio.

Compatível apenas com rodas raiadas montadas de série ou como acessório.

標準装備のワイヤースポークホイール、またはアクセサリのワイヤースポークホイールとのみ互換性があります。

仅与标配或配件形式安装的辐条轮胎兼容。



Sensore pressione pneumatici. Accessorio che garantisce il controllo del livello di pressione dello pneumatico, trasmettendo al cruscotto i dati di rotolamento rilevati dai componenti elettronici. Grazie a questo componente, i controlli manuali della pressione diventano superflui, rendendo immediatamente visibili eventuali problemi e garantendo così la massima sicurezza.

Tyre pressure sensor. An accessory that ensures the control of the tyre pressure by transmitting the rolling data detected by the electronic components to the instrument panel. Thanks to this component, the manual pressure controls become superfluous, making it possible to immediately see any problems and guarantee maximum safety.

Reifendrucksensor. Ein Zubehör, das die Kontrolle des Reifendruckniveaus durch Übertragung der von den elektronischen Komponenten erfassten Rolldaten an das Cockpit gewährleistet. Dank dieser Komponente werden manuelle Druckkontrollen überflüssig, da Probleme sofort angezeigt werden und somit ein Höchstmaß an Sicherheit gewährleistet ist.

Capteur de pression de gonflage des pneus. Accessoire qui assure le contrôle du niveau de pression de gonflage des pneus, en transmettant au tableau de bord les données de roulement relevées par les composants électroniques. Grâce à ce composant, les contrôles manuels de la pression deviennent superflus, puisque les éventuels problèmes sont immédiatement visibles, pour un maximum de sécurité.

Sensor presión neumáticos. Accessorio que garantiza el control del nivel de presión del neumático, transmitiendo al salpicadero los datos de rodadura detectados por los componentes electrónicos. Gracias a este componente, los controles manuales de la presión resultan superficiales, evidenciando inmediatamente los posibles problemas y garantizando, de esta manera, la máxima seguridad.

Sensor de pressão dos pneus. Acessório que garante o controle do nível de pressão do pneu, transmitindo para o painel de instrumentos os dados de rolamento detectados pelos componentes eletrônicos. Graças a este componente, os controles manuais da pressão tornam-se supérfluos, tornando imediatamente visíveis quaisquer problemas e garantindo a segurança.

タイヤ空気圧センサー。タイヤ空気圧レベルを点検するアクセサリです。電子コンポーネントが検出した回転データをインストルメントパネルに伝達します。このコンポーネントのおかげにより、手動での空気圧点検が不要になりました。問題があればすぐに確認できますので、常に安全な状態を維持することができます。

胎压传感器。 保证对轮胎压力水平进行控制的配件，将电子部件检测到的滚动数据传输至仪表盘。得益于这一组件，手动压力控制变得多余，可以立刻发现任何问题并以此保证最大的安全性。



Non compatibile con [codice] 96380141AC, 96380141BC.
 Not compatible with [p/n] 96380141AC, 96380141BC.
 Nicht kompatibel mit [Art.-Nr.] 96380141AC, 96380141BC.
 Non compatible avec [référence] 96380141AC, 96380141BC.
 No compatible con [código] 96380141AC, 96380141BC.
 Não compatível com [código] 96380141AC, 96380141BC.
 一緒に使用できない[部品コード] 96380141AC, 96380141BC.
 不兼容 [代码] 96380141AC, 96380141BC.

Incluye un solo sensor.
 It includes only one sensor.
 Umfasst nur einen Sensor.
 Il comprend un seul capteur.
 Incluye solo un sensor.
 Inclui apenas um sensor.
 センサー 1 個を含みます。
 仅包括一个传感器。

Durata batteria 10 anni. Il livello di esaurimento batteria viene trasmesso dal sensore al cruscotto tramite Handsfree.
 Battery life 10 years. The sensor transmits the battery discharge level to the instrument panel by the Handsfree.
 Lebensdauer der Batterie 10 Jahre. Der Ladezustand wird vom Cockpit-sensor über das Handsfree übertragen.
 Durée de la batterie 10 ans. Le niveau d'épuisement de la batterie est transmis par le capteur au tableau de bord à l'aide du système Handsfree.
 Duración batería 10 años. El nivel de agotamiento batería es transmitido por el sensor al salpicadero mediante Handsfree.
 Duração da bateria 10 anos. O nível de esgotamento da bateria é transmitido pelo sensor ao painel de instrumentos através do Handsfree.
 バッテリー寿命 10 年。センサーから Hands Free を介して、バッテリー残量がインストルメントパネルに伝達されます。
 电池寿命可达 10 年。低电量水平通过 Handsfree 从传感器传输到仪表盘。

WW **JPN** 96680672A
JPN 96680682A

MS V4 PIKES PEAK, MS V4S ESSENTIAL, MS V4S RADAR,
 MS V4S PERFORMANCE, MS V4S TRAVEL, MS V4S
 TRAVEL & RADAR, MS V4S FULL



Compatibile solo con cerchi in lega di serie.
 Compatible only with standard alloy rims.
 Nur mit den serienmäßigen Leichtmetallfelgen kompatibel.
 Compatible uniquement avec jantes en alliage fourniture standard.
 Compatible solo con llantas de aleación de serie.
 Compatível apenas com rodas raiadas montadas de série ou como acessório.
 標準装備の合金ホイールとのみ互換性があります。
 仅与标配合金轮辋兼容。



Tappe serbatoio Hands-free. Il rifornimento carburante diventa veloce e possibile anche senza chiave, grazie al sistema ad apertura elettrica che si sblocca automaticamente allo spegnimento della moto e si blocca nuovamente dopo 60 secondi in caso di mancato rifornimento.

Hands-free tank filler plug. Refuelling becomes quick and keyless thanks to this electric opening system, which automatically unlocks when the motorcycle is switched off, and locks again after 60 seconds if no refuelling is initiated.

Hands-free Tankverschluss. Schnelles, ohne Schlüssel mögliches Tanken, dank des elektrischen Öffnungssystems, das mit dem Ausschalten der Zündung automatisch entsperrt und, wenn man nicht tankt, nach 60 Sekunden wieder verriegelt wird.

Bouchon de réservoir Hands Free (Mains Libres). Le ravitaillement en carburant se fait rapidement et même sans clé, grâce au système d'ouverture électrique qui se déverrouille automatiquement lorsque la moto est éteinte et se verrouille à nouveau au bout de 60 secondes si le ravitaillement n'est pas effectué.

Tapón depósito Hands-free. El abastecimiento de combustible es rápido y posible incluso sin llave, gracias al sistema de apertura eléctrica que se desbloquea automáticamente cuando se apaga la moto y se bloquea nuevamente después de 60 segundos en caso de ausencia de abastecimiento.

Tampa do tanque Hands-free. O reabastecimento se torna rápido e possível mesmo sem chave, graças ao sistema de abertura elétrica que desbloqueia automaticamente quando a moto é desligada e bloqueia novamente após 60 segundos, se não conseguir reabastecer.

ハンズフリー 燃料タンクキャップ。電動オープン式システムで、キーを使う必要がなく給油が素早く行えます。バイクの電源をオフにすると自動的にロックが解除され、給油されない場合は60秒後に再びロックされます。

免提油箱盖。得益于这个电动开口系统，可以在不用钥匙的情况下快速简单的加油。系统能够在摩托车熄火后自动解锁，并在没有进行加油的情况下，60秒自动锁定油箱盖。

96681021AA

MS V4 PIKES PEAK, MS V4S ESSENTIAL, MS V4S RADAR, MS V4S PERFORMANCE, MS V4S TRAVEL, MS V4S TRAVEL & RADAR, MS V4S FULL



Manopole riscaldabili. Grazie ai livelli di riscaldamento disponibili, permettono al pilota di trovare sempre il settaggio più adatto a ogni condizione atmosferica ed evitare il raffreddamento delle mani, per non rinunciare al piacere di guida neanche nelle giornate più fredde.

Heated handgrips. Thanks to the three available heating levels, they allow the rider to always select the most suitable setting for each weather condition; this helps to stop the hands from getting cold, maintaining riding pleasure even on the coldest days.

Beheizte Lenkergriffe Plug-&-Play. Dank der drei verfügbaren Heizstufen findet der Fahrer stets die für die aktuelle Witterung geeignetste Einstellung und kalte Hände sind Vergangenheit - damit Sie auch an kälteren Tagen nicht auf die Freude am Fahren verzichten müssen.

Poignées chauffantes. Grâce aux trois niveaux de chaleur disponibles, elles permettent au pilote de choisir le réglage le mieux adapté aux conditions météorologiques et d'éviter d'avoir froid aux mains, pour ne pas renoncer au plaisir de conduire, même dans les journées les plus froides.

Puños calefactados. Gracias a los tres niveles de calefacción disponibles, el piloto puede efectuar la selección más adecuada para cada condición atmosférica y evitar el enfriamiento de las manos, sin renunciar al placer de conducción ni siquiera durante los días más fríos.

Manoplas aquecidas. Graças aos níveis de aquecimento disponíveis, permitem ao piloto selecionar a configuração mais adequada para cada condição climática e evitar o resfriamento das mãos, mantendo o prazer de pilotar mesmo nos dias mais frios.

ヒーテッドグリップ ヒーターレベルは調節可能で、ライダーはその時々々の気象条件に合わせた設定を選ぶことができます。これで手がかじかむこともなく、寒い日でもライディングを存分に楽しむことができます。

加热车把。由于具有三个可用的加热等级，车手始终可以找到最适合天气条件的设置，防止双手变冷，即使在最冷的日子里也不必放弃你的驾驶爱好。

96680702A

MS V4 ESSENTIAL, MS V4 PIKES PEAK, MS V4S ESSENTIAL, MS V4S RADAR, MS V4S PERFORMANCE



Cruise Control. Sistema di assistenza alla guida che consente al pilota di regolare la velocità della moto e mantenerla costante. Ideale nelle lunghe percorrenze o su strade ad alta velocità, per garantire un comfort ottimale e godersi appieno il piacere del viaggio.

Cruise Control. Riding assistance system that allows the rider to adjust the speed of the bike and keep it constant. Ideal for long journeys or high-speed roads to ensure optimal comfort and enjoyment.

Cruise Control. Fahrassistenzsystem, das die vom Fahrer vorgegebene Geschwindigkeit des Motorrads konstant hält. Ideal auf langen Strecken oder Autobahnen - für optimalen Komfort und vollen Fahrgenuss.

Cruise Control. Système d'aide à la conduite qui permet au pilote de régler la vitesse de la moto et de la maintenir constante. Idéal pour les longs trajets ou les routes à grande vitesse afin d'assurer un confort optimal et de profiter pleinement du voyage.

Cruise Control. Sistema de asistencia a la conducción con el que el piloto puede ajustar la velocidad de la moto y mantenerla constante. Óptimo para recorridos largos o en carreteras de alta velocidad, para garantizar un confort ideal y disfrutar plenamente del placer de viajar.

Cruise Control. Sistema de ajuda à condução que permite ao piloto ajustar a velocidade da moto e mantê-la constante. Ideal em percursos longos ou em estradas de alta velocidade, para garantir perfeito conforto e aproveitar plenamente o prazer da viagem.

クルーズコントロール。クルーズコントロールシステムは、ライダーが速度を設定することができ、その速度を一定に維持して走行できるシステムです。長時間の移動や高速道路を走行するときなどに便利で、快適な走行でライディングを楽しみながら旅することができます。

巡航控制系统。驾驶辅助系统使车手可以调节摩托车速度并使其保持恒定。这一系统非常适合长途旅行或高速公路驾驶。保证最佳的舒适度，使车手可以充分享受旅行的乐趣。



Vehicle Hold Control. Consente partenze in salita più agevoli anche con passeggero e moto a pieno carico. Tirando in maniera decisa la leva del freno, il sistema mantiene il veicolo fermo attivando il freno posteriore per diversi secondi, fino a una nuova accelerazione o ulteriore frenata. Facile da utilizzare, garantisce un controllo ottimale della moto e la massima sicurezza.

Vehicle Hold Control. Allows easier uphill starts even with a passenger and fully loaded bike. When the brake lever is pulled firmly, the system holds the vehicle stationary by activating the rear brake for several seconds until further acceleration or braking takes place. Easy to use, it ensures optimal bike control and maximum safety.

Vehicle Hold Control. Ermöglicht, auch mit Beifahrer und mit voll beladenem Motorrad, ein einfacheres Anfahren an Steigungen. Wird der Bremshebel kräftig gezogen, hält das System das Motorrad über die Hinterradbremse einige Sekunden lang im Stillstand, bis wieder beschleunigt oder erneut gebremst wird. Einfach in der Anwendung garantiert es eine optimale Kontrolle des Motorrads und maximale Sicherheit.

Vehicle Hold Control. Cela facilite les démarrages en côte, même avec passager et la moto chargée. Lorsque le levier de frein est enfoncé avec fermeté, le système maintient le véhicule à l'arrêt en actionnant le frein arrière pendant plusieurs secondes, jusqu'à ce que le véhicule n'accélère ou ne freine encore. Facile à utiliser, il garantit un contrôle optimal de la moto et une sécurité maximale.

Vehicle Hold Control. Facilita los arranques en pendiente, incluso con pasajero y moto con plena carga. Al tirar con fuerza la leva del freno, el sistema mantiene el vehículo parado activando el freno trasero durante varios segundos, hasta una nueva aceleración u otro frenado. Fácil de utilizar, garantiza un excelente control de la moto y la máxima seguridad.

Vehicle Hold Control. Permite partidas mais fáceis em subidas, também com passageiro e a moto em plena carga. Ao puxar firmemente a manete de freio, o sistema mantém o veículo parado ativando o freio traseiro por diversos segundos, até uma nova aceleração ou frenada. Fácil de usar, garante o controle perfeito da moto e a máxima segurança.

ビークルホールドコントロール。同乗者を乗せているときや荷物を満載している状態でも、坂道発進が容易になります。ブレーキレバーをしっかりと引くと、システムは、次にスロットルかブレーキを操作するまで、リアブレーキを数秒間作動させて車両を静止させます。使いやすく、安全で確実な車両コントロールが可能になります。

短暂驻车控制系统。即使在摩托车搭载乘客并且满载的情况下，系统也可以令上坡起车更为便捷。通过果断拉动制动杆，系统可以在几秒钟内激活后制动器，保持车辆停止状态，直至重新加速或进一步制动。便于使用，保证了对摩托车的最佳控制和最大的安全性。

96581171A

MS V4 ESSENTIAL



Radar system e Blind spot. Esclusivo accessorio che porta comfort e sicurezza di guida a un livello senza precedenti. Le unità radar anteriori e posteriori rappresentano una novità assoluta nel mondo delle due ruote e sono estremamente compatte, per integrarsi perfettamente con le linee della moto, senza comprometterne l'inconfondibile design. Consentono l'utilizzo dell'innovativo sistema Adaptive Cruise Control, comodamente gestibile dal cruscotto tramite l'apposito tasto, che aggiunge alle funzioni tradizionali il rilevamento di un veicolo che precede la moto e va ad agire su motore e, se necessario, impianto frenante per gestire la decelerazione, per poi tornare alla velocità precedentemente impostata non appena la corsia è di nuovo libera. Il radar posteriore gestisce invece la funzione Blind Spot Detection, che segnala al pilota potenziali ostacoli non visibili direttamente o dallo specchietto retrovisore. I LED di segnalazione, perfettamente in sintonia con il design dello specchietto, si illuminano per segnalare un potenziale ostacolo nell'area non visibile o in procinto di entrarvi, mentre lampeggiano quando il pilota inserisce l'indicatore di direzione ed è presente un altro veicolo in posizione potenzialmente pericolosa. I due sistemi all'avanguardia, particolarmente utili nelle lunghe percorrenze in autostrada e nella guida urbana, sono comodamente personalizzabili tramite apposito tasto, posizionato sul manubrio, e completano l'eccellente dotazione elettronica della nuova Multistrada V4, offrendo al pilota un'esperienza di guida ancora più piacevole e sicura. Utilizzabile sugli specchi retrovisori montati di serie.

Radar system and Blind spot. Exclusive accessory that brings comfort and riding safety to an unprecedented level. The front and rear radar units represent an absolute innovation in the motorcycling world and are extremely compact, blending perfectly with the bike's styling, without compromising its unique design. They enable the use of the innovative Adaptive Cruise Control system, which can be easily managed from the instrument panel using the special button. It adds to the traditional functions the detection of a vehicle ahead of the bike and acts on the engine and, if necessary, the braking system to manage deceleration, before returning to the previously set speed as soon as the lane is clear again. Meanwhile, the rear radar manages the Blind Spot Detection function, which alerts the rider to potential obstacles not visible directly or from the rear-view mirror. Warning LEDs, perfectly matched to the rear-view mirror design, switch on to signal a potential obstacle in the blind spot or about to enter it, and flash when the rider activates the turn indicator and there is another vehicle in a potentially dangerous position. These two advanced systems, which are particularly useful for long motorway journeys and urban riding, can be easily customised using a special button on the handlebar and complete the excellent electronic outfit of the new Multistrada V4, offering the rider an even more pleasant and safe riding experience. It can be used on standard rear-view mirrors.

Radarsystem und Totwinkelassistent. Exklusives Zubehör, das Komfort und Fahrsicherheit auf ein noch nie da gewesenes Niveau bringt. Die Front- und die Heckradareinheiten stellen ein absolutes Novum in der Welt der Zweiräder dar. Sie sind äußerst kompakt und integrieren sich perfekt in die Linienführung des Motorrads, ohne sein unverwechselbares Design zu beeinträchtigen. Sie ermöglichen das Verwenden des innovativen Systems „Adaptive Cruise Control“, das einfach vom Cockpit aus über eine entsprechende Taste gesteuert werden kann. Es ergänzt die herkömmlichen Funktionen mit der Erfassung eines vor dem Motorrad fahrenden Fahrzeugs und wirkt auf den Motor und, im erforderlichen Fall, auf das Bremssystem ein, um die Abbremsung zu steuern, um dann wieder auf die zuvor gewählte Geschwindigkeit zu beschleunigen, sobald die Fahrspur wieder frei ist. Das Heckradar verwaltet hingegen die Funktion „Blind Spot Detection“, die den Fahrer auf mögliche Hindernisse aufmerksam macht, die nicht direkt oder über den Rückspiegel ersichtlich sind. Die perfekt auf das Design des Rückspiegels abgestimmten Warn-LEDs leuchten auf, um auf ein potenzielles Hindernis hinzuweisen, das sich im toten Winkel befindet oder sich diesem nähert. Sie blinken hingegen, wenn der Fahrer den Blinker betätigt und sich ein anderes Fahrzeug in diesem Moment in einer potenziell gefährlichen Position befindet. Diese beiden bahnbrechenden Systeme, die sich besonders bei langen Autobahn- und Stadtfahrten als nützlich erweisen, können über eine entsprechende Taste am Lenker einfach individuell angepasst werden und vervollständigen die hervorragende elektronische Ausstattung der neuen Multistrada V4, die dem Fahrer ein noch angenehmeres und sichereres Fahrerlebnis bietet. Kann an den serienmäßig montierten Rückspiegeln verwendet werden.

Système radar et angle mort. Accessoire exclusif qui élève le confort et la sécurité de conduite à un niveau sans précédent. Les radars avant et arrière représentent une nouveauté absolue dans le monde des deux-roues et sont extrêmement compacts, s'intégrant parfaitement aux lignes de la moto sans compromettre son design inimitable. Ils permettent d'utiliser l'innovatif système Adaptive Cruise Control, facilement gérable depuis le tableau de bord à l'aide d'un bouton spécial, qui ajoute aux fonctions traditionnelles la détection d'un véhicule devant la moto et agit sur le moteur et, si nécessaire, sur le système de freinage pour gérer la décélération, avant de revenir à la vitesse précédemment programmée dès que la voie est à nouveau libre. Le radar arrière, quant à lui, gère la fonction Blind Spot Detection, soit de détection de l'angle mort, qui avertit le pilote des obstacles potentiels non visibles directement ou depuis le rétroviseur. Des LED d'avertissement, parfaitement adaptées au design du rétroviseur, s'allument pour signaler un obstacle potentiel dans l'angle mort ou sur le point d'y pénétrer, tandis qu'elles clignotent lorsque le pilote actionne le clignotant et qu'un autre véhicule se trouve dans une position potentiellement dangereuse. Ces deux systèmes d'avant-garde, particulièrement utiles pour les longs trajets sur autoroute et en ville, peuvent être facilement personnalisés à l'aide d'un bouton spécial situé sur le guidon et complètent l'excellente dotation électronique de la nouvelle Multistrada V4, offrant au pilote une expérience de conduite encore plus agréable et sûre. Possibilité d'utilisation sur les rétroviseurs installés de série.

Radar system y Blind spot. Exclusivo accesorio que eleva el confort y la seguridad de conducción a un nivel sin precedentes. Las unidades radar delanteras y traseras representan una novedad absoluta en el mundo de las dos ruedas y son sumamente compactas, para integrarse perfectamente con las líneas de la moto, sin alterar el diseño inconfundible. Permiten el uso del innovador sistema Adaptive Cruise Control, que se controla cómodamente desde el salpicadero mediante la tecla específica, que añade a las funciones tradicionales, la detección de un vehículo que va delante de la moto y que actúa en el motor y, si es necesario, el sistema de frenos para gestionar la desaceleración, para luego volver a la velocidad configurada previamente en cuanto el carril está nuevamente libre. En cambio, el radar trasero gestiona la función Blind Spot Detection, que indica al piloto potenciales obstáculos no visibles directamente o por el espejo retrovisor. Los LED de indicación, perfectamente en sintonía con el diseño del espejo, se iluminan para indicar un potencial obstáculo en el área no visible o aproximándose a la misma, mientras que parpadean cuando el piloto activa el indicador de dirección y se detecta otro vehículo en posición potencialmente peligrosa. Los dos sistemas de vanguardia, particularmente útiles en los recorridos largos en autovía y en la conducción urbana, se pueden personalizar cómodamente mediante una tecla específica, posicionada en el manillar, y completan el excelente equipamiento electrónico de la nueva Multistrada V4, ofreciendo al piloto una experiencia de conducción aún más agradable y segura. Se pueden utilizar en los espejos retrovisores montados de serie.

Sistema de radar e ponto cego. Acessório exclusivo que leva conforto e segurança na direção a um nível sem precedentes. As unidades radar dianteira e traseira representam uma novidade absoluta no mundo das duas rodas e são extremamente compactas, para integrar-se perfeitamente com as linhas da moto, sem comprometer o inconfundível design. Elas permitem a utilização do inovador sistema Adaptive Cruise Control, que pode ser facilmente gerenciado pelo painel por meio de uma tecla, que adiciona às funções tradicionais a detecção de um veículo atrás da moto e que atua no motor e, se necessário, um sistema de frenagem para administrar a desaceleração, para voltar a velocidade configurada anteriormente assim que o caminho ficar livre novamente. O radar traseiro gerencia a função Blind Spot Detection, que sinaliza para o piloto possíveis obstáculos não visíveis diretamente ou pelo espelho retrovisor. O LED de sinalização, perfeitamente em sintonia com o design do espelho, acende para sinalizar um possível obstáculo na área não visível ou prestes a entrar e pisca quando o piloto insere o indicador de direção e está presente um outro veículo na posição potencialmente perigosa. Os dois sistemas de vanguarda, particularmente úteis em viagens longas de autoestrada e na direção urbana, podem ser facilmente personalizados com a tecla adequada, posicionada na guia, e concluem o excelente fornecimento eletrônico da nova Multistrada V4, oferecendo para o piloto uma experiência de direção ainda mais prazerosa e segura. Utilizável em espelhos retrovisores montados de série.

レーダーシステムとブラインドスポット検出。これまでにないライディングの高い快適性と安全性を実現する究極のアクセサリです。二輪車業界初となるフロントとリアのレーダーユニットは非常にコンパクトになっており、バイク本来のデザインを損なうことなく、バイクのボディラインに違和感なく溶け込んでいます。これにより、画期的なアダプティブクルーズコントロールシステムの使用が可能になり、専用ボタンを使ってインストールメントパネルから簡単に操作できます。このシステムでは従来のクルーズコントロール機能に加えて、前走車の検知機能が追加されています。前走車を検知すると、エンジンと必要に応じてブレーキシステムに作用して減速し、走行車線に車両がいなくなると元の設定速度に戻ります。一方、リアレーダーはブラインドスポット検出機能を管理します。この機能は目視やミラーでは確認できない車両の存在をライダーに警告します。リアビューミラーのデザインと調和するLEDインジケーターが点灯し、死角エリアの車両や接近してくる車両の存在を知らせます。ライダーがターンインジケーターを点灯させたときに危険な位置に他の車両が存在する場合は、LEDインジケーターが点滅して警告します。高速道路の長距離走行や市街地走行で特に役に立つこの2つの最先端システムは、ハンドルバーに用意された専用ボタンで簡単にカスタマイズが可能です。新型Multistrada V4が搭載する優れた電子装置と併せて、より安全に楽しめるライディングエクスペリエンスを実現しています。標準装備のリアビューミラーで使用できます。

雷达系统和盲点检测。独家配件，将驾驶舒适性和安全性提升到前所未有的水平。前后雷达单元是摩托车领域绝对新颖的配置，单元结构非常紧凑，与摩托车的线条完美融合，同时又不影响其鲜明的设计。雷达可以搭载创新的自适应巡航控制系统，通过专用的按钮轻松管理系统。系统在传统功能的基础上增加了探测前车并控制发动机的功能。在必要的情况下，还可以操纵制动系统减速，在车道空出后，即可返回设定的先前速度。而后部雷达则负责管理盲点检测功能，该功能会提醒驾驶员注意无法直接看到或无法从后视镜中看到的潜在障碍物。LED信号灯与后视镜设计完美契合，如果盲区或即将进入的区域中存在潜在障碍物，则该信号灯亮起提示；当驾驶员打开转向灯且有其他车辆位于潜在危险位置时，信号灯会闪烁。这两个先进系统，在高速公路上的长途旅行和城市驾驶中都特别有用。可以使用车把上的特殊按钮轻松定制相关功能，这两个系统完善了新款 Multistrada V4 出色的电子设备，为驾驶者提供更愉悦、更安全的驾驶体验。可用于标准后视镜。



Utilizzabile sugli specchi retrovisori montati di serie.
 It can be used on standard rear-view mirrors.
 Kann an den serienmäßig montierten Rückspiegeln verwendet werden.
 Possibilité d'utilisation sur les rétroviseurs installés de série.
 Se pueden utilizar en los espejos retrovisores montados de serie.
 Utilizável em espelhos retrovisores montados de série.
 標準装備のリアビューミラーで使用できます。
 可用于标准后视镜。

 **USA** 97981091AA

MS V4S RADAR MY21 <=> MY21, MS V4S TRAVEL & RADAR
 MY21 <=> MY21, MS V4S FULL MY21 <=> MY21



Touring - Touring - Touring - Touring - Touring - Touring - ツーリング - Touring

Sella riscaldata pilota. Riscaldamento della sella pilota attivabile e regolabile su due livelli direttamente da cruscotto. Massimo comfort e comodità, per godersi ogni curva anche nelle giornate più fredde.

Heated rider seat. The heating of the rider's seat can be activated and adjusted to two levels directly from the dashboard. Enjoy every curve with maximum comfort, even on the coldest days.

Beheizte Sitzbank Die Heizung der Fahrersitzbank kann direkt am Cockpit eingeschaltet und auf zwei Stufen eingestellt werden. Extrem komfortabel und praktisch, um auch an kalten Tagen jede Kurve zu genießen.

Selle pilote chauffante Le chauffage de la selle du pilote peut être activé et réglé sur deux niveaux directement depuis le tableau de bord. Un maximum de confort et de praticité, pour profiter de chaque virage même lors des journées les plus froides.

Asiento piloto calefactado Calefacción del asiento piloto que se activa y regula en dos niveles directamente desde el salpicadero. Máximo confort y comodidad, para disfrutar cada curva incluso en los días más fríos.

Assento aquecido para piloto Aquecimento do assento do piloto que pode ser ativado e ajustado em dois níveis diretamente do painel de instrumentos. Máximo conforto e comodidade, para desfrutar de cada curva, mesmo nos dias mais frios.

ヒートドライダーシート インstrumentパネルから直接、ライダーヒートドライダーシートを起動し、ヒーターレベルを2段階から調整できます。寒い日でも快適に運転でき、ライディングを存分に楽しむことができます。

可加热驾驶员鞍座 可以直接从仪表盘上激活驾驶员鞍座的加热功能的两个等级。最大程度的舒适性和便捷性，让您在寒冷的日子里也可以享受每条弯道。



Altezza seduta come sella OEM.
Height same as the OEM seat.
Sitzbankhöhe wie bei OEM.
Hauteur assise comme selle OEM.
Altura asiento conforme a OEM.
Altura do assento como o assento OEM.
シート高はOEMシートと同じです。
座椅高度为 OEM 座椅高度。

 96880941AA

MS V4 ESSENTIAL, MS V4 PIKES PEAK, MS V4S ESSENTIAL, MS V4S RADAR, MS V4S PERFORMANCE



Sella alta riscaldata pilota. L'altezza della seduta, maggiorata di 15 mm rispetto alla versione di serie, unita alla realizzazione in schiumati più compatti e al rivestimento in tessuto tecnico, offre il massimo sostegno e attutisce le asperità del terreno. Il comfort per il pilota è ulteriormente massimizzato grazie al sedile riscaldato, che contribuisce anche a contrastare l'affaticamento nelle giornate più fredde. L'accessorio ideale per godersi al meglio ogni avventura.

Rider heated raised seat. Combined with the more compact foam and technical fabric cover, the seat's height, which has been increased by 15 mm with respect to the standard version, offers maximum support and dampens the roughness of the terrain. The heated seat maximises rider comfort, and even helps to counteract fatigue on colder days. The ideal accessory for enjoying every adventure to the fullest.

Beheizte, hohe Fahrersitzbank. Im Vergleich zur serienmäßigen Ausführung um 15 mm höhere Sitzhöhe. In Kombination mit ihrer Fertigung aus kompakteren Schaumstoffen und dem Bezug aus technischem Gewebe bietet sie maximale Abstützung und fängt Unebenheiten des Bodens ab. Der Fahrerkomfort erreicht dank des beheizten Sitzes sein maximales Level, denn damit ist auch Kälte keine Hürde mehr. Das ideale Zubehör, um jedes Abenteuer bestens zu genießen.

Selle haute chauffante pilote. La hauteur de selle, augmentée de 15 mm par rapport à la version standard, ainsi que la présence d'inserts en mousse haute densité et d'un revêtement en tissu technique offrent un soutien maximal et amortissent les aspérités du sol. La selle chauffante optimise le confort du pilote et permet également de limiter la fatigue lors des journées les plus froides. L'accessoire idéal pour profiter pleinement de chaque aventure.

Asiento alto calefactado piloto. La altura del asiento, 15 mm más alto con respecto a la versión de serie, junto con la realización de espumas más compactas y el revestimiento de tejido técnico, ofrece el máximo apoyo y minimiza las asperezas del terreno. El confort para el piloto es aún mayor gracias al asiento calefactado, que contribuye también a contrarrestar el cansancio en los días más fríos. El accesorio ideal para disfrutar al máximo todas las aventuras.

Assento alto aquecido para piloto. A altura do assento, aumentada em 15 mm em relação à versão de série, junto à construção com espumas mais compactas e ao revestimento em tecido técnico, oferece a máxima sustentação e minimiza as irregularidades do terreno. O conforto para o piloto é ainda mais potencializado graças ao assento aquecido, que também contribui para fazer frente ao cansaço em dias mais frios. O acessório ideal para curtir ao máximo cada aventura.

ライダーヒーテッドハイシート。標準シートに比べてシート高が 15 mm 高くなります。高密度フォームとテクニカルファブリック製カバーを採用し、ライダーをしっかりとサポートしてくれると同時に、路面からの衝撃を緩和してくれます。ヒーテッドシートなら寒さによる疲労を和らげてくれ、快適なライディングが可能になります。アドベンチャーを思う存分楽しむための理想のアクセサリです。

驾驶员可加热高鞍座。鞍座的高度高于标准版 15 毫米，再结合更致密的泡沫材质和科技面料外罩，为车手提供了最大的支撑。加热式座椅进一步优化的驾驶员的舒适性，同时也有助于在很冷的天气中抵抗疲劳感。让您可以更好地享受每次冒险的完美配件。



Altezza [mm] +15.
Height [mm] +15.
Höhe [mm] +15.
Hauteur [mm] +15.
Altura [mm] +15.
Altura [mm] +15.
高さ [mm] +15.
高度 [mm] +15.



96880931AA

MS V4 ESSENTIAL, MS V4 PIKES PEAK, MS V4S ESSENTIAL, MS V4S RADAR, MS V4S PERFORMANCE, MS V4S TRAVEL, MS V4S TRAVEL & RADAR, MS V4S FULL



Sella bassa riscaldata pilota. La minore altezza della seduta del pilota, ribassata di 30 mm, facilita l'appoggio a terra, garantendo maggiore stabilità e sicurezza, offrendo al contempo un ottimo comfort, anche dopo molte ore di viaggio, grazie all'imbottitura dallo spessore di 50 mm. Oltre a una posizione di guida ottimale, questo accessorio assicura anche resistenza e un look in pieno stile Multistrada, grazie ai materiali di alta qualità e al design lineare. Il sedile riscaldato massimizza il comfort di guida e contrasta l'affaticamento nelle giornate più fredde. L'accessorio ideale per godersi al meglio ogni avventura.

Rider heated lowered seat. The reduced height of the rider's seat, which is lowered by 30 mm, makes it easier to provide ground support, thus ensuring greater stability and safety, while the 50 mm thick padding offers excellent comfort, even after numerous hours of travel. In addition to providing an optimal riding position, this accessory also guarantees a look and resistance that are perfectly in line with the Multistrada style thanks to its high-quality materials and streamlined design. The heated seat maximises riding comfort and counteracts fatigue on colder days. The ideal accessory for enjoying every adventure to the fullest.

Beheizte, niedrige Fahrersitzbank. Die geringere, um 30 mm niedrigere Sitzhöhe des Fahrers erleichtert das Abstützen der Füße am Boden und garantiert mehr Stabilität und Sicherheit. Dank der 50 mm dicken Polsterung bietet sie auch auf sehr langen Fahrten hervorragenden Komfort. Neben einer optimalen Fahrerposition gewährleistet dieses Zubehör auch Beständigkeit und einen vollkommen auf den Multistrada-Stil ausgelegten Look, was den hochwertigen Materialien und dem linearen Design zu verdanken ist. Die beheizte Sitzbank setzt den Fahrkomfort auf ein maximales Level und fordert auch die kältesten Tage heraus. Das ideale Zubehör, um jedes Abenteuer bestens zu genießen.

Selle basse chauffante pilote. La hauteur réduite de la selle du pilote, abaissée de 30 mm, permet de s'appuyer plus facilement au sol, ce qui garantit une plus grande stabilité et sécurité, tout en offrant un excellent confort, même après plusieurs heures de voyage, grâce notamment au rembourrage d'une épaisseur de 50 mm. En plus d'une position de conduite optimale, cet accessoire assure une grande résistance et une allure dans le style Multistrada, grâce aux matériaux de haute qualité et au design linéaire. La selle chauffante maximise le confort de conduite et limite la fatigue lors des journées les plus froides. L'accessoire idéal pour profiter pleinement de chaque aventure.

Asiento bajo calefactado piloto. La menor altura del asiento del piloto, 30 mm más bajo, facilita el apoyo en el suelo, garantizando mayor estabilidad y seguridad, ofreciendo al mismo tiempo un óptimo confort, incluso después de muchas horas de viaje, gracias al acolchado de 50 mm de espesor. Además de una posición de conducción óptima, este accesorio asegura también resistencia y un look con pleno estilo Multistrada, gracias a los materiales de alta calidad y al diseño lineal. El asiento calefactado maximiza el confort de conducción y contrarresta el cansancio en los días más fríos. El accesorio ideal para disfrutar al máximo todas las aventuras.

Assento baixo aquecido para piloto. A altura mais baixa do assento do piloto, reduzida em 30 mm, facilita o apoio no solo, garantindo maior estabilidade e segurança, ao mesmo tempo em que oferece um excelente conforto, mesmo após muitas horas de viagem, graças ao acolchoamento de 50 mm de espessura. Além da perfeita posição de condução, este acessório também garante resistência e um visual totalmente estilo Multistrada, graças aos materiais de alta qualidade e ao design linear. O assento aquecido potencializa o conforto de condução e faz frente ao cansaço em dias mais frios. O acessório ideal para curtir ao máximo cada aventura.

ライダーヒーテッドローシート。シート高を 30 mm 下げること
でライダーの足つきが向上し、安定性と安全性も高まります。また、クッションは厚さが 50 mm ありますので、長時間の運転でも快適です。このアクセサリが最適なライディングポジションを実現してくれると同時に、高品質の素材と直線的なデザインで、優れた耐久性と Multistrada スタイルの両方を実現しています。ヒーテッドシートなら寒さによる疲労を和らげてくれ、快適なライディングが可能になります。アドベンチャーを思う存分楽しむための理想のアクセサリです。

驾驶员可加热低鞍座。驾驶员座位高度降低了 30 mm，方便双脚撑地，从而保证了更大的稳定性和安全性。50 mm 的填充物厚度，即使在数小时的旅途后，也能保证卓越的舒适感。除了最佳的驾驶位置，由于采用了高质量的材料和流线型的设计，这款配件还保证了耐用性和完全的 Multistrada 风格的外观。加热式座椅能最大程度地提高驾驶舒适性，并在寒冷的季节里对抗疲劳。让您可以更好地享受每次冒险的完美配件。



Altezza [mm] -30.
Height [mm] -30.
Höhe [mm] -30.
Hauteur [mm] -30.
Altura [mm] -30.
Altura [mm] -30.
高さ [mm] -30.
高度 [mm] -30.

96880921AA

MS V4 ESSENTIAL, MS V4 PIKES PEAK, MS V4S ESSENTIAL, MS V4S RADAR, MS V4S PERFORMANCE, MS V4S TRAVEL, MS V4S TRAVEL & RADAR, MS V4S FULL



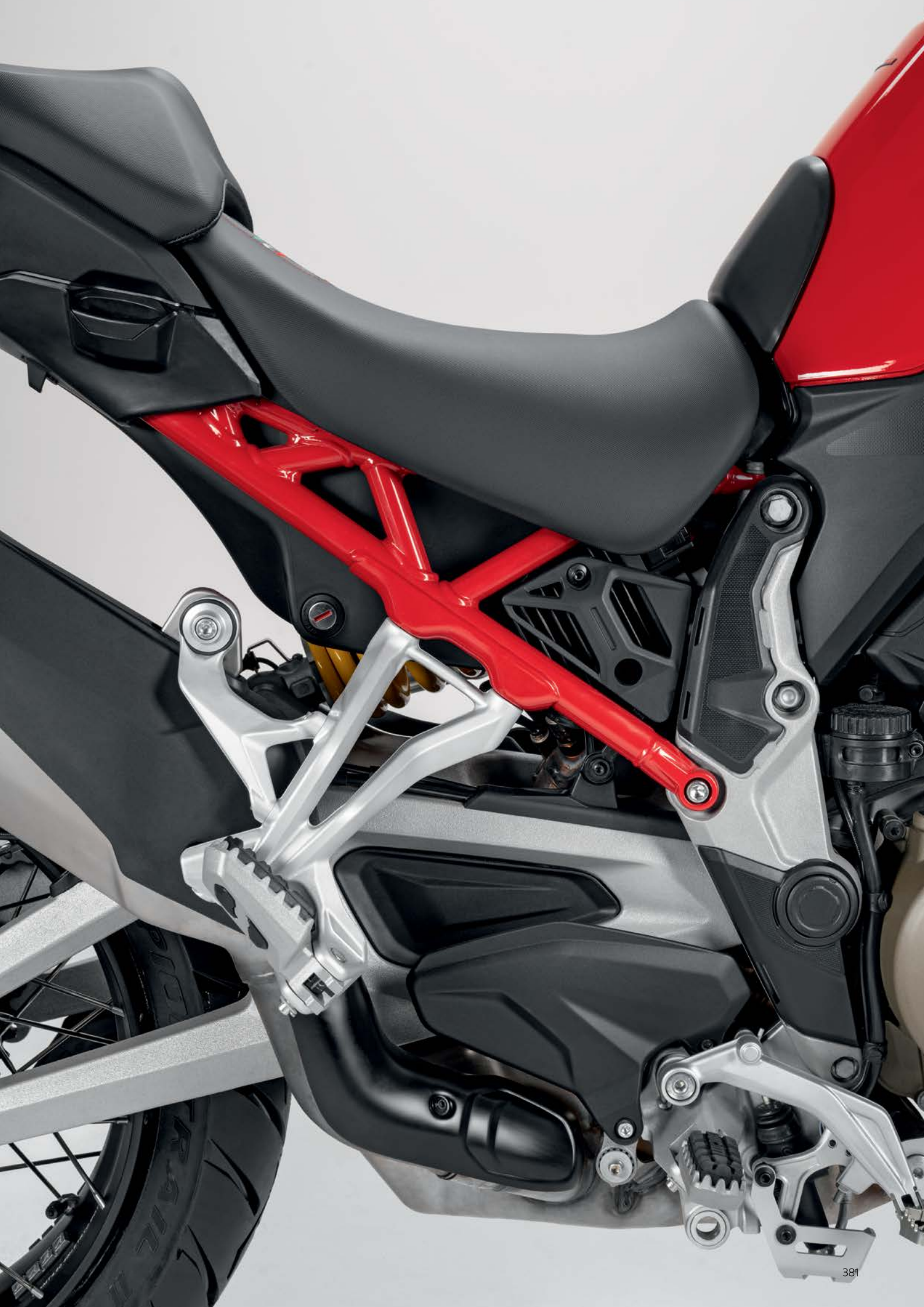

Sella riscaldata passeggero. Riscaldamento della sella passeggero attivabile e regolabile in autonomia tramite un pratico tasto, azionabile anche con i guanti. Massimo comfort e comodità, per godersi ogni curva anche nelle giornate più fredde.

Heated passenger seat The heating of the passenger seat can be activated and adjusted independently using a convenient button, which can even be operated while wearing gloves. Enjoy every curve with maximum comfort, even on the coldest days.

Beifahrersitzbank Beifahrersitzbank Die Heizung der Beifahrersitzbank kann davon unabhängig über eine praktische Taste - auch mit Handschuhen - eingeschaltet und angepasst werden. Extrem komfortabel und praktisch, um auch an kalten Tagen jede Kurve zu genießen.

Selle chauffante passager Le chauffage de la selle du passager peut être activé et réglé de manière indépendante par le biais d'un bouton très pratique, qui peut également être actionné avec des gants. Un maximum de confort et de praticité, pour profiter de chaque virage même lors des journées les plus froides.

Asiento calefactado pasajero Calefacción del asiento pasajero que se activa y regula de forma autónoma mediante una práctica tecla, que se acciona también con los guantes. Máximo confort y comodidad, para disfrutar cada curva incluso en los días más fríos.

Assento aquecido para passageiro Aquecimento do assento do passageiro que pode ser ativado e ajustado independentemente através de um prático botão, que também pode ser acionado usando as luvas. Máximo conforto e comodidade, para desfrutar de cada curva, mesmo nos dias mais frios.

パッセンジャーヒートドシートパッセンジャーヒートドシートは、実用的なスイッチで独立して起動と調整が行えます。手袋をしたままでも操作できます。寒い日でも快適に運転でき、ライディングを存分に楽しむことができます。

乘客可加热鞍座 乘客鞍座的加热功能可以通过鞍座上的实用按钮自行激活并调节，佩戴手套也可以操作。最大程度的舒适性和便捷性，让您在寒冷的日子里也可以享受每条弯道。

96880951AA

MS V4 ESSENTIAL, MS V4 PIKES PEAK, MS V4S ESSENTIAL, MS V4S RADAR, MS V4S PERFORMANCE



Kit flangia "Tanklock®". Pratico accessorio per il fissaggio di borsa pocket e borsa serbatoio.

"Tanklock®" flange kit. Practical accessory for pocket bag and tank bag attachment.

Kit „Tanklock®“-Flansch. Praktisches Zubehör für die Befestigung von Pocket- und der Tanktasche.

Kit bride « Tanklock® ». Accessoire pratique pour la fixation de la sacoche et du sac de réservoir.

Kit brida "Tanklock®". Práctico accesorio para la fijación bolsa pocket y bolsa para depósito.

Conjunto de flange "Tanklock®". Prático acessório para a fixação da bolsa pochete e da bolsa de tanque.

「Tanklock®」フランジキット ポケットバッグとタンクバッグを固定できる便利なアクセサリ。

“Tanklock®” 法兰套件。是一款用于固定口袋包和油箱包的实用配件。



Da montare in abbinamento con [codice] 96781601A, 96781602A, 96781671A.
Must be installed with [p/n] 96781601A, 96781602A, 96781671A.
Zur Montage in Verbindung mit [Art.-Nr.] 96781601A, 96781602A, 96781671A.
À installer en combinaison avec [référence] 96781601A, 96781602A, 96781671A.
Para montar combinada con [código] 96781601A, 96781602A, 96781671A.
A ser montada com [código] 96781601A, 96781602A, 96781671A.
組み合わせて使用する部品[部品コード] 96781601A, 96781602A, 96781671A.
结合 [代码] 安装 96781601A, 96781602A, 96781671A.



Borsa serbatoio con fissaggio tanklock. Studiata per garantire la massima sicurezza e praticità. La sua capienza di 18 litri lo rende un accessorio ideale in città, che diventa indispensabile per l'uso turistico.

Tank bag with tank-lock fastener. Designed to guarantee maximum safety and practicality. Its 18-litre capacity makes it an ideal accessory in the city, which becomes indispensable for touring use.

Tanktasche mit Tanklock-Befestigung. Im Sinne der maximalen Sicherheit und Zweckmäßigkeit entwickelt. Ihr Fassungsvermögen von 18 Litern macht sie zum idealen Zubehör in der Stadt und zum unverzichtbaren Wegbegleiter im Touring-Einsatz.

Sac de réservoir avec fixation tanklock. Conçu pour assurer le maximum de sécurité et de praticité. Sa capacité de 18 litres en fait un accessoire idéal en ville, ce qui le rend indispensable pour un usage Touring.

Bolsa depósito con fijación tanklock. Estudiada para garantizar la máxima seguridad y practicidad. Su capacidad de 18 litros permite que sea un accesorio ideal para la ciudad, resultando indispensable para el uso turístico.

Bolsa de tanque com fixação tanklock. Concebida para garantir a máxima segurança e praticidade. A sua capacidade para 18 litros faz com que seja um acessório ideal no ambiente urbano, tornando-se indispensável para o uso turístico.

タンクロック取付式タンクバッグ 実用性と安全性を特に重視して設計されています。18 リットルの容量は市街地を走る時に使いやすいだけでなく、ツーリングにも欠かせないアクセサリです。

带有油箱锁固定部件的油箱包。旨在保证最大的安全性和实用性。其容量为 18 升，令这款城市使用的理想配件成为旅行中不可或缺的一部分。



Da montare in abbinamento con [codice] 96780281A.
Must be installed with [p/n] 96780281A.
Zur Montage in Verbindung mit [Art.-Nr.] 96780281A.
À installer en combinaison avec [référence] 96780281A.
Para montar combinada con [código] 96780281A.
A ser montada com [código] 96780281A.
組み合わせて使用する部品[部品コード] 96780281A.
结合 [代码] 安装 96780281A.

Non compatibile con [codice] 96781651AA.
Not compatible with [p/n] 96781651AA.
Nicht kompatibel mit [Art.-Nr.] 96781651AA.
Non compatible avec [référence] 96781651AA.
No compatible con [código] 96781651AA.
Não compatível com [código] 96781651AA.
一緒に使用できない部品コード] 96781651AA.
不兼容 [代码] 96781651AA.

Su Multistrada V4 Pikes Peak, da montare in abbinamento ai supporti dedicati per serbatoio di serie.
To be installed on Multistrada V4 Pikes Peak in combination with the dedicated supports for standard tanks.
An der Multistrada V4 Pikes Peak gemeinsam mit den Haltern für die serienmäßigen Behälter zu montieren.
Sur Multistrada V4 Pikes Peak, à poser en combinaison avec les supports dédiés pour petits réservoirs de série.
En Multistrada V4 Pikes Peak, monter con los soportes específicos para depósitos de serie.
Na Multistrada V4 Pikes Peak, para montar com os suportes dedicados para tanques de série.
Multistrada V4 Pikes Peak には、標準装備タンク専用マウントと組み合わせて取り付けください。
与标配小油箱安装支架一起安装在Multistrada V4 Pikes Peak上。

96780281A

MS V4 ESSENTIAL, MS V4 PIKES PEAK, MS V4S ESSENTIAL, MS V4S RADAR, MS V4S PERFORMANCE, MS V4S TRAVEL, MS V4S TRAVEL & RADAR, MS V4S FULL

96781671A

MS V4 ESSENTIAL, MS V4 PIKES PEAK, MS V4S ESSENTIAL, MS V4S RADAR, MS V4S PERFORMANCE, MS V4S TRAVEL, MS V4S TRAVEL & RADAR, MS V4S FULL



Capacità [litri] 18.0.
Capacity [litres] 18.0.
Fassungsvermögen [Liter] 18.0.
Capacité [litres] 18.0.
Capacidad [litros] 18.0.
Capacidade [litros] 18.0.
容量 [リットル] 18.0.
容量 [L] 18.0.



Borsa pocket serbatoio. Utile accessorio dalla struttura semirigida e con capacità di 6 lt, per riporre cellulare, portafoglio, documenti e altri oggetti personali. Dotato di sistema di aggancio/sgancio rapido al tappo serbatoio e tasca superiore per lo smartphone. Pratica cuffia antipioggia inclusa nel kit. Un accessorio perfetto per avere sempre l'essenziale a portata di mano.

Tank pocket bag. Useful accessory with semi-rigid structure and 6-litre capacity to store mobile phone, wallet, documents and other personal belongings. Equipped with a system for quickly coupling/releasing from the tank cap, and an upper smartphone pocket. Practical rain cover included in the kit. A perfect accessory to keep all your essentials at hand at all times.

Tanktasche Pocket. Ein nützliches Zubehör mit halbeifer Struktur und einem Fassungsvermögen von 6 Litern, zum Verstauen von Handy, Geldbeutel, Fahrzeugpapieren und anderen persönlichen Gegenständen. Mit Schnellbefestigungs-/Losesystem am Tankverschluss und oberer Tasche, in die das Smartphone passt. Auch eine praktische Regenschutzhülle ist in diesem Kit enthalten. Ein perfektes Zubehör, um stets das Wesentliche zur Hand zu haben.

Sacoché de réservoir. Cet accessoire dispose d'une structure semi-rigide et d'une capacité de 6 litres, pour ranger téléphone portable, portefeuille, documents et autres effets personnels. Équipé d'un système de fixation/débrassage rapide au bouchon de réservoir et d'une poche en haut dédiée au smartphone. Capuchon de pluie pratique inclus dans le kit. Un accessoire parfait pour avoir toujours l'essentiel à portée de main.

Bolsa pocket para depósito. Accesorio útil de estructura semirrígida y con capacidad de 6 l, para guardar móvil, cartera, documentos y otros objetos personales. Equipado con un sistema de enganche/desenganche rápido al tapón depósito y un bolsillo superior para el smartphone. Práctica protección impermeable incluida en el kit. Un accesorio perfecto para tener siempre lo esencial al alcance de la mano.

Bolsa de tanque tipo pochete. Acessório útil de estrutura semirrígida e com capacidade de 6 litros, para colocar o telefone celular, a carteira, os documentos e outros objetos pessoais. Com sistema de engate/desengate rápido na tampa de tanque e bolso superior para o smartphone. Prática capa para chuva incluída no conjunto. Um acessório perfeito para ter sempre o essencial ao alcance das mãos.

タンクポケットバッグ セミハード構造で容量 6 リットル、携帯電話や財布、書類や貴重品などを収納できる便利なアクセサリ。ファイラープラグへのクイックフックシステムを備え、スマートフォン収納用に上部ポケットが付いています。便利な防水カバーもキットに付属しています。必要な物をいつでも手元に収納しておけるアクセサリです。

油箱口袋包。这款实用配件为半刚性结构，容积 6 升，可以放置手机、钱包、文件及其他个人物品。配备连接/松开油箱盖的快速连接系统以及可容纳智能手机的上部口袋。包含在套件内的实用防雨罩。一款随身携带必需品时必不可少的配件。



Da montare in abbinamento con [codice] 96780281A. Must be installed with [p/n] 96780281A. Zur Montage in Verbindung mit [Art.-Nr.] 96780281A. À installer en combinaison avec [référence] 96780281A. Para montar combinada con [código] 96780281A. A ser montada com [código] 96780281A. 組み合わせて使用する部品[部品コード] 96780281A. 结合 [代码] 安装 96780281A.

Non compatibile con [codice] 96781651AA. Not compatible with [p/n] 96781651AA. Nicht kompatibel mit [Art.-Nr.] 96781651AA. Non compatible avec [référence] 96781651AA. Não compatível com [código] 96781651AA. Não compatível com [código] 96781651AA. 一緒に使用できない[部品コード] 96781651AA. 不兼容 [代码] 96781651AA.

Su Multistrada V4 Pikes Peak, da montare in abbinamento ai supporti dedicati per serbatoio di serie.

To be installed on Multistrada V4 Pikes Peak in combination with the dedicated supports for standard tanks.

An der Multistrada V4 Pikes Peak gemeinsam mit den Haltern für die serienmäßigen Behälter zu montieren.

Sur Multistrada V4 Pikes Peak, à poser en combinaison avec les supports dédiés pour petits réservoirs de série.

En Multistrada V4 Pikes Peak, monter con los soportes específicos para depósitos de serie.

Na Multistrada V4 Pikes Peak, para montar com os suportes dedicados para tanques de série.

Multistrada V4 Pikes Peak には、標準装備タンク専用マウントと組み合わせて取り付けてください。

与标配小油箱安装支架一起安装在 Multistrada V4 Pikes Peak 上。



96781602A

MS V4 ESSENTIAL, MS V4 PIKES PEAK, MS V4S ESSENTIAL, MS V4S RADAR, MS V4S PERFORMANCE, MS V4S TRAVEL, MS V4S TRAVEL & RADAR, MS V4S FULL



Capacità [litri] 6.0.
Capacity [litres] 6.0.
Fassungsvermögen [Liter] 6.0.
Capacité [litres] 6.0.
Capacidad [litros] 6.0.
Capacidade [litros] 6.0.
容量 [リットル] 6.0.
容量 [L] 6.0.





Valigie rigide laterali. Accessorio dal design accattivante e dalle volumetrie studiate per assicurare la massima capienza, senza penalizzare le linee dinamiche della Multistrada. Praticità massimizzata dai piedi presenti nella parte inferiore, che evitano il ribaltamento una volta sganciate dalla moto. Realizzate in materiali di alta qualità per garantire impermeabilità e un'ottima resistenza.

Rigid side panniers. Accessory with captivating design and volumes designed to ensure maximum capacity, without affecting the dynamic lines of the Multistrada. The convenient feet on the bottom prevent them from tipping over once released from the bike. Made from high-quality materials to ensure waterproofing features and excellent durability.

Seitenkoffer. Zubehör mit besonders ansprechendem Design und Volumen, das entwickelt wurde, um ein maximales Fassungsvermögen ohne Beeinträchtigung der dynamischen Linienführungen der Multistrada zu gewährleisten. Maximierte Benutzerfreundlichkeit durch die unteren Stützfüße, die das Umkippen nach dem Abnehmen vom Motorrad verhindern. Aus hochwertigen Materialien gefertigt, um Undurchlässigkeit und ausgezeichnete Widerstandsfähigkeit zu gewährleisten.

Valises latérales rigides. Design captivant et volumétrie étudiées pour cet accessoire, afin d'assurer une capacité maximale, sans pour autant pénaliser les qualités dynamiques de la Multistrada. La praticité est maximisée par les pieds situés à la base, qui empêchent le basculement des valises une fois décrochées de la moto. Fabriquées en matériaux de haute qualité, ce qui assure leur imperméabilité et leur excellente résistance.

Maletas rígidas laterales. Accesorio de diseño cautivador y volúmenes estudiados para asegurar la máxima capacidad, sin perjudicar las dotes dinámicas de la Multistrada. Practicidad maximizada por los pies presentes en la parte inferior, que evitan el vuelco una vez se desenganchan de la moto. Realizadas de material de alta calidad para garantizar impermeabilidad y una óptima resistencia.

Malas laterais rígidas. Acessório de fascinante design e com volumetrias concebidas para garantir a máxima capacidade, sem prejudicar os dotes dinâmicos e estéticos da Multistrada. Praticidade maximizada pelos pés na parte inferior que impedem o tombamento uma vez desengatados da moto. Realizadas em materiais de alta qualidade para garantir impermeabilidade e ótima resistência.

サイドパニアケース Multistrada のダイナミックなボディラインを損なわないように考えられた、大容量かつデザイン性に優れたアクセサリ。バイクから外した後も倒れるのを防ぐため、実用性を重視した脚が底面に付いています。防水性能と強度に優れた高品質素材を使用しています。

刚性侧边包。配件的设计线条和容积可以确保最大容量而不影响 Multistrada 的动态线条和美感。包底部的支脚最大化了边包的实用性，将包从摩托车上拆下来时也不会翻倒。采用高质量材质制成以保证防水性和最佳的耐用性。



Da montare in abbinamento con [codice] 96781561AA, 96781561AD, 96781561AF.
Must be installed with [p/n] 96781561AA, 96781561AD, 96781561AF.
Zur Montage in Verbindung mit [Art.-Nr.] 96781561AA, 96781561AD, 96781561AF.
À installer en combinaison avec [référence] 96781561AA, 96781561AD, 96781561AF.
Para montar combinada con [código] 96781561AA, 96781561AD, 96781561AF.
A ser montada com [código] 96781561AA, 96781561AD, 96781561AF.
組み合わせて使用する部品[部品コード] 96781561AA, 96781561AD, 96781561AF.
结合 [代码] 安装 96781561AA, 96781561AD, 96781561AF.

Le borse vengono vendute senza cover; da abbinare alle cover del colore desiderato, acquistabili separatamente.
Panniers are sold without cover; to be matched to covers in the required colour, which can be purchased separately.
Die Koffer werden ohne Cover verkauft; sind den Covers in der gewünschten Farbe zu kombinieren, separat erhältlich.
Les sacs sont vendus sans covers; à combiner avec les covers de la couleur souhaitée à acheter séparément.
Las bolsas se venden sin cover; para combinar con covers del color deseado, se compran por separado.
As malas são vendidas sem capa; para combinar com as capas da cor desejada, adquiridas separadamente.
バッグにはカバーが付いておりません。お好みの色のカバーを別途ご購入いただき、バッグと組み合わせてください。
包在出售时无盖板;可与所需颜色的盖板搭配,可单独购买。

La velocità massima consentita con borse laterali o topcase montati è di 180 km/h; mentre con entrambi gli accessori montati (borse + topcase) la velocità massima consentita si riduce a 160 km/h.
The maximum permitted speed with side panniers or top-case fitted is 180 km/h; with both accessories fitted (side panniers + top-case) the maximum permitted speed is reduced to 160 km/h.
Sind die Seitenkoffer oder das Topcase montiert, beträgt die zulässige Höchstgeschwindigkeit 180 km/h; sind hingegen beide Zubehörteile (Koffer + Topcase) montiert, wird die zulässige Höchstgeschwindigkeit auf 160 km/h herabgesetzt.
La vitesse maximale admise en cas de valises latérales ou top case installés est de 180 km/h, tandis qu'en cas d'installation simultanée des deux accessoires (valises + topcase) la vitesse maximale admise est réduite à 160 km/h.
La velocidad máxima permitida con las bolsas laterales o topcase montados es de 180 km/h; mientras que con ambos accesorios montados (bolsas + topcase) la velocidad máxima permitida se reduce a 160 km/h.
A velocidade máxima permitida com malas laterais ou topcase montados é de 180 km/h; e com ambos os acessórios montados (malas + topcase) a velocidade máxima permitida é reduzida a 160 km/h.
サイドバッグまたはトップケースのいずれかを装着している場合の許容最高速度は180 km/hに制限されています。一方、両方(サイドバッグ + トップケース)を装着している場合の許容最高速度は160 km/hに制限されます。
在安装了侧边包或顶部行李箱的情况下,允许最大速度为180公里/小时;在两种配件(侧边包+顶部行李箱)都安装的情况下,允许最大速度降至160公里/小时。



96781551AA

MS V4 ESSENTIAL, MS V4 PIKES PEAK, MS V4S ESSENTIAL, MS V4S RADAR, MS V4S PERFORMANCE



Capacità Borsa Destra [litri] 25.0.
Right Bag Capacity [litres] 25.0.
Fassungsvermögen - rechter Koffer [Liter] 25.0.
Contenance valise droite [litres] 25.0.
Capacidad Bolsa Derecha [litros] 25.0.
Capacidade da Bolsa Direita [litros] 25.0.
右バッグ容量 [リットル] 25.0.
右边包容量 [L] 25.0.

Capacità Borsa Sinistra [litri] 35.0.
Left Bag Capacity [litres] 35.0.
Fassungsvermögen - linker Koffer [Liter] 35.0.
Contenance valise gauche [litres] 35.0.
Capacidad Bolsa Izquierda [litros] 35.0.
Capacidade da Bolsa Esquerda [litros] 35.0.
左バッグ容量 [リットル] 35.0.
左边包容量 [L] 35.0.

Carico Massimo Trasportabile borsa destra [kg] 10.0.
Maximum Loading Capacity of right bag [kg] 10.0.
Max. transportierbare Last - rechter Koffer [kg] 10.0.
Capacité de charge max. transportable valise droite [kg] 10.0.
Carga Máxima Transportable bolsa derecha [kg] 10.0.
Carga Máxima Transportável da bolsa direita [kg] 10.0.
右バッグの最大積載量 [kg] 10.0.
右边包最大运输重量 [kg] 10.0.

Carico Massimo Trasportabile borsa sinistra [kg] 10.0.
Maximum Loading Capacity of left bag [kg] 10.0.
Max. transportierbare Last - linker Koffer [kg] 10.0.
Capacité de charge max. transportable valise gauche [kg] 10.0.
Carga Máxima Transportable bolsa izquierda [kg] 10.0.
Carga Máxima Transportável da bolsa esquerda [kg] 10.0.
左バッグの最大積載量 [kg] 10.0.
左边包最大运输重量 [kg] 10.0.





Set di cover per valigie rigide laterali. L'alta qualità dei materiali si unisce alle linee in perfetto stile Multistrada in un accessorio che permette di scegliere il colore delle valigie laterali, per personalizzare il look della moto ed esaltarla con un tocco di stile che non passerà inosservato.

Set of covers for rigid side panniers. The high quality of the materials is combined with the lines in perfect Multistrada style, in an accessory that allows choosing the colour of the side panniers, to customise the look of the bike and enhance it with a touch of style that will not go unnoticed.

Satz Covers für Seitenkoffer. Die hohe Qualität der Materialien verbunden mit den Linien im perfekten Multistrada-Stil in einem Zubehörteil, das die Wahl der Farbe der Seitenkoffer dem Kunden überlässt und damit die Möglichkeit bietet, den damit ins Auge stechenden Look des Motorrads mit einem Touch mehr an Stil zu personalisieren.

Jeu de caches pour valises latérales rigides. Cet accessoire conçu avec des matériaux de haute qualité, permet de choisir la couleur des valises latérales, de personnaliser l'aspect de la moto et de la valoriser avec une touche de style qui ne passera pas inaperçue.

Set de covers para maletas rígidas laterales. La alta calidad de los materiales se funde con las líneas creando un perfecto estilo Multistrada en un accesorio que permite elegir el color de las maletas laterales, para personalizar el look de la moto y acentuarlo con un toque de estilo que no pasará desapercibido.



Conjunto de cobertura para malas laterais rígidas. A alta qualidade dos materiais se junta às linhas em perfeito estilo Multistrada em um acessório que permite escolher a cor das malas laterais, para personalizar o visual da moto e realçá-lo com um toque de estilo que não passará despercebido.

サイドパニアケース用カバーセット 質の高い素材と Multistrada スタイルを踏襲するデザインで仕上げたアクセサリ。サイドケースのカラーを選んでバイクのルックスを自分好みにカスタマイズでき、見る人の視線を奪うアクセントでバイクを引き立てます。

側边硬质箱罩套装。高质量面料与完美 Multistrada 风格线条在配件中结合，可以选择侧箱的颜色来定制您爱车的外观并通过这引人注目的韵味突出爱车风格。



Da montare in abbinamento con [codice] 96781551AA.
Must be installed with [p/n] 96781551AA.
Zur Montage in Verbindung mit [Art.-Nr.] 96781551AA.
À installer en combinaison avec [référence] 96781551AA.
Para montar combinada con [código] 96781551AA.
A ser montada com [código] 96781551AA.
組み合わせて使用する部品[部品コード] 96781551AA。
结合 [代码] 安装 96781551AA。

 **96781561AA**
 **AG 96781561AD**
 **IW 96781561AF**

MS V4 ESSENTIAL, MS V4 PIKES PEAK, MS V4S ESSENTIAL, MS V4S RADAR, MS V4S PERFORMANCE, MS V4S TRAVEL, MS V4S TRAVEL & RADAR, MS V4S FULL



Borse interne per valigie laterali in plastica. Utilissimo accessorio per sfruttare al meglio tutto lo spazio disponibile e mantenere l'ordine all'interno delle valigie. Realizzate in tessuto nero e rifiniture rosse, per non rinunciare allo stile Ducati neanche nei dettagli. Le pratiche maniglie per il trasporto lo rendono un prodotto versatile, per massimizzare il comfort e la praticità in ogni viaggio.

Liners for plastic side panniers. Very useful accessory to make use of all the space available and to keep the panniers tidy. Made in black fabric with red finishings, so as not to renounce to Ducati style, not even in the details. The practical handles for transport make it a versatile product, to maximise comfort and practicality on every journey.

Innentaschen für Seitenkoffer aus Kunststoff. Überaus nützliches Zubehör, um den verfügbaren Platz bestens zu nutzen und Ordnung in den Koffern zu halten. Aus schwarzem Gewebe mit roten Nähten gefertigt, um auch im kleinsten Detail nicht auf den Ducati-Stil verzichten zu müssen. Die praktischen Griffe machen sie zu einem vielseitigen Produkt, um den Komfort und die Benutzerfreundlichkeit auf jeder Reise auf ein maximales Level zu toppen.

Sacs intérieurs pour valises latérales en plastique. Accessoire très utile pour exploiter tout l'espace disponible et bien ranger le contenu à l'intérieur des valises. Fabriquées en tissu noir avec finitions rouges, afin de ne pas renoncer au style Ducati, même dans les détails. Les poignées de transport ultra-pratiques en font un produit polyvalent, pour maximiser le confort et la fonctionnalité à chaque voyage.

Bolsas internas para maletas laterales de plástico. Accesorio muy útil para aprovechar todo el espacio disponible y mantener el orden dentro de las maletas. Realizadas de tejido negro y acabados rojos, para no renunciar al estilo Ducati ni siquiera en los detalles. Las prácticas asas para el transporte permiten que sea un producto versátil, para maximizar el confort y la practicidad en todos los viajes.

Bolsas internas para malas laterais de plástico. Acessório muito útil para aproveitar da melhor maneira todo o espaço disponível e manter a ordem dentro das malas. Realizadas em tecido preto e acabamentos vermelhos, para não renunciar ao estilo Ducati nem mesmo nos detalhes. As práticas pegas para o transporte fazem com que seja um produto versátil, para maximizar o conforto e a praticidade em qualquer viagem.

プラスチック製サイドケース用インナーバッグ スペースを最大限に活用でき、ケース内部を整頓しておけるのでとても便利なアクセサリです。ブラックファブリックとレッドカラーの仕上げで、細かいところまでドゥカティスタイルが生きています。持ち運びに便利なハンドル付きで多目的に使えますので、いつでも快適な旅を楽しめます。

塑料侧边行李箱内箱包。是一款对于充分利用所有可用空间并保持手提箱内的秩序非常有用的配件。采用黑色面料和红色装饰，即使在细节上也不放弃杜卡迪风格。实用的运输提手使产品功能多样，在每次旅行中将舒适度和实用性最大化。

96781631AA

MS V4 ESSENTIAL, MS V4 PIKES PEAK, MS V4S ESSENTIAL, MS V4S RADAR, MS V4S PERFORMANCE, MS V4S TRAVEL, MS V4S TRAVEL & RADAR, MS V4S FULL



Da montare in abbinamento con [codice] 96781551AA. Must be installed with [p/n] 96781551AA. Zur Montage in Verbindung mit [Art.-Nr.] 96781551AA. À installer en combinaison avec [référence] 96781551AA. Para montar combinada con [código] 96781551AA. A ser montada com [código] 96781551AA. 組み合わせて使用する部品[部品コード] 96781551AA. 结合 [代码] 安装 96781551AA.



Top case in plastica. Sistema di sgancio rapido integrato al veicolo. Capienza di 47 litri per alloggiare due caschi integrali (previa verifica in funzione di marca, modello e taglia dei caschi stessi). Da completare con cover in varie colorazioni. Il massimo della praticità racchiuso in un accessorio dal design lineare ma deciso, che si sposa perfettamente con il look della Multistrada.

Plastic top case. Quick release system integrated with the vehicle. 47-litre capacity for two full-face helmets (subject to verification of make, model and size of helmets). To be completed with covers in various colours. Maximum practicality in an accessory with a linear but strong design, that is combined perfectly with the Multistrada's look.

Topcase aus Kunststoff. In das Fahrzeug integrierbares Schnelllösesystem. 47 Liter Fassungsvermögen zum Verstauen von 2 Helmen (muss abhängig von der Marke, dem Modell und der Größe der Helme vorher überprüft werden). Mit einer, in verschiedenen Farben angebotenen Cover zu vervollständigen. Maximale Funktionalität in einem Zubehör mit linearem, jedoch entschieden wirkendem Design, das perfekt zum Look der Multistrada passt.

Top case en plastique. Système de décrochage rapide intégré dans le véhicule. Capacité de 47 litres pour loger deux casques intégraux (sous réserve de vérification de la marque, du modèle et de la taille des casques concernés). À compléter avec des caches de différentes couleurs. Le maximum de fonctionnalité enfermé dans un accessoire au design linéaire mais incisif, qui s'harmonise parfaitement avec l'allure de la Multistrada.

Top case de plástico. Sistema de desenganche rápido integrado en el vehículo. Capacidad de 47 litros para alojar dos cascos integrales (tras su comprobación, según la marca, el modelo y la talla de los cascos). Se puede completar con covers de diferentes colores. La máxima practicidad dentro de un accesorio de diseño lineal pero definido, que combina perfectamente con el look de la Multistrada.

Top case de plástico. Sistema de desengate rápido integrado ao veículo. Capacidade de 47 litros para alojar dois capacetes completos (verificação prévia em função da marca, do modelo e do tamanho do capacete). A ser completado com capas em várias cores. O máximo da praticidade encerrado em um acessório de design linear e firme, que combina perfeitamente com o visual da Multistrada.

プラスチック製トップケース バイクと一体構造のクイックリリースシステム。フルフェイスヘルメット2個を収納可能な容量47リットル（事前にヘルメットのメーカー、モデル、サイズに応じて確認が必要です）。カバーには複数カラーが用意されています。実用性に優れた直線的なデザインのアクセサリは、Multistradaのルックスに違和感なくマッチします。

塑料行李箱。集成到车辆中的快速释放系统。47 升的容量可以容纳两个全脸头盔（需要事先根据头盔的品牌、型号和尺寸检查容纳情况）。可搭配不同颜色的外罩。简洁的线性设计配件包含了最大的实用性，与 Multistrada 的外观完美融合。



Carico Massimo Trasportabile [kg] 5.0.
Maximum Loading Capacity [kg] 5.0.
Max. transportierbare Last [kg] 5.0.
Charge maximale transportable [kg] 5.0.
Carga Máxima Transportable [kg] 5.0.
Carga Máxima Transportável [kg] 5.0.
最大積載量 [kg] 5.0.
最大运输重量 [kg] 5.0.

Da montare in abbinamento con [codice] 96781541AA, 96781541AD, 96781541AF.
Must be installed with [p/n] 96781541AA, 96781541AD, 96781541AF.
Zur Montage in Verbindung mit [Art.-Nr.] 96781541AA, 96781541AD, 96781541AF.
À installer en combinaison avec [référence] 96781541AA, 96781541AD, 96781541AF.
Para montar combinada con [código] 96781541AA, 96781541AD, 96781541AF.
A ser montada com [código] 96781541AA, 96781541AD, 96781541AF.
組み合わせて使用する部品[部品コード] 96781541AA, 96781541AD, 96781541AF.
结合 [代码] 安装 96781541AA, 96781541AD, 96781541AF.

Il Top Case viene venduto senza cover; da abbinare alle cover del colore desiderato, acquistabili separatamente.
The Top case is sold without cover; to be matched to covers in the required colour, which can be purchased separately.
Das Topcase wird ohne Cover verkauft; ist mit den Covers in der gewünschten Farbe zu kombinieren, separat erhältlich.
Le Top Case est vendu sans cover ; à combiner avec les covers de la couleur souhaitée à acheter séparément.
El Top Case se vende sin cover, para combinar con covers del color deseado, se compran por separado.
O Top Case é vendido sem capa, para combinar com as capas da cor desejada, adquiridas separadamente.
トップケースにはカバーが付いておりません。お好みの色のカバーを別途ご購入いただき、ケースと組み合わせてください。
顶部行李箱出售时无盖板；可与所需颜色的盖板搭配，可单独购买。

La velocità massima consentita con borse laterali o topcase montati è di 180 km/h; mentre con entrambi gli accessori montati (borse + topcase) la velocità massima consentita si riduce a 160 km/h.
The maximum permitted speed with side panniers or top-case fitted is 180 km/h; with both accessories fitted (side panniers + top-case) the maximum permitted speed is reduced to 160 km/h.
Sind die Seitenkoffern oder das Topcase montiert, beträgt die zulässige Höchstgeschwindigkeit 180 km/h; sind hingegen beide Zubehörteile (Koffer + Topcase) montiert, wird die zulässige Höchstgeschwindigkeit auf 160 km/h herabgesetzt.
La vitesse maximale admise en cas de valises latérales ou top case installés est de 180 km/h, tandis qu'en cas d'installation simultanée des deux accessoires (valises + topcase) la vitesse maximale admise est réduite à 160 km/h.
La velocidad máxima permitida con las bolsas laterales o topcase montados es de 180 km/h; mientras que con ambos accesorios montados (bolsas + topcase) la velocidad máxima permitida se reduce a 160 km/h.
A velocidade máxima permitida com malas laterais ou topcase montados é de 180 km/h; e com ambos os acessórios montados (malas + topcase) a velocidade máxima permitida é reduzida a 160 km/h.
サイドバッグまたはトップケースのいずれかを装着している場合の許容最高速度は180 km/hに制限されています。一方、両方（サイドバッグ + トップケース）を装着している場合の許容最高速度は160 km/hに制限されます。
在安装了侧边包或顶部行李箱的情况下，允许最大速度为 180 公里/小时；在两种配件（侧边包+顶部行李箱）都安装的情况下，允许最大速度降至 160 公里/小时。

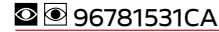

MS V4 ESSENTIAL, MS V4 PIKES PEAK, MS V4S ESSENTIAL, MS V4S RADAR, MS V4S PERFORMANCE, MS V4S TRAVEL, MS V4S TRAVEL & RADAR, MS V4S FULL



Capacità [litri] 47.0.
Capacity [litres] 47.0.
Fassungsvermögen [Liter] 47.0.
Capacité [litres] 47.0.
Capacidad [litros] 47.0.
Capacidade [litros] 47.0.
容量 [リットル] 47.0.
容量 [L] 47.0.

Verificare prima dell'acquisto del top-case la possibilità di alloggiamento di 2 caschi; la capienza del top-case dipende da marca, modello, taglia dei caschi stessi.

Before purchasing the top-case, check that it can house 2 helmets; the capacity of the top-case depends on the make, model, and size of the helmets.

Vor dem Kauf des Topcase überprüfen, ob 2 Helme darin verstaue werden können; die Aufnahmekapazität des Topcase hängt von Marke, Modell und Größe der Helme ab.

Avant l'achat du top-case vérifier qu'il puisse effectivement loger deux casques, car cela dépend de la marque, du modèle et de la taille des casques.

Comprobar antes de comprar el top case la posibilidad de alojar dos cascos; la capacidad del top case depende de la marca, el modelo y la talla de los propios cascos.

Verificar antes da compra do top-case a possibilidade de alojamento de 2 capacetes; a capacidade do top-case depende da marca, do modelo e do tamanho dos capacetes.

トップケースを購入される前に、フルフェイスヘルメット 2 個が収納できるかをご確認ください。トップケースに収納できるかどうかは、ヘルメットのブランド、モデル、サイズによって異なります。

在购买顶箱之前，需要核实是否能够容纳 2 个头盔，因为顶箱的容量取决于头盔的品牌、型号和尺寸。



Set di cover per top-case in plastica. L'alta qualità dei materiali si unisce alle linee in perfetto stile Multistrada in un accessorio che permette di scegliere il colore del baule posteriore, per personalizzare il look della moto ed esaltarlo con un tocco di stile che non passerà inosservato.

Cover set for plastic top case. The high quality of the materials is combined with the lines in perfect Multistrada style, in an accessory that allows choosing the colour of the top case, to customise the look of the bike and enhance it with a touch of style that will not go unnoticed.

Satz Covers für Topcase aus Kunststoff. Die hohe Qualität der Materialien verbunden mit den Linien im perfekten Multistrada-Stil in einem Zubehör, das dem Kunden die Wahl der Farbe des Topcase überlässt. Ein Zubehör, das die Möglichkeit gibt, den Look des Motorrads zu personalisieren und ihm einen Touch an Stil zu geben, der nicht ins Auge sticht.

Jeu de caches pour top case en plastique. La qualité exceptionnelle des matériaux se combine avec les lignes caractéristiques du style Multistrada dans un accessoire qui permet de choisir la couleur du top case arrière, de personnaliser l'allure de la moto et de la valoriser avec une touche de style qui ne passera pas inaperçue.

Set de covers para top case de plástico. La alta calidad de los materiales se funde con las líneas creando un perfecto estilo Multistrada en un accesorio que permite elegir el color del baúl trasero para personalizar el look de la moto y acentuarlo con un toque de estilo que no pasará desapercibido.

Jogo de coberturas para top case de plástico. A alta qualidade dos materiais se junta às linhas em perfeito estilo Multistrada em um acessório que permite escolher a cor do baú traseiro, para personalizar o visual da moto e realçá-lo com um toque de estilo que não será despercebido.

Borsa interna per top case in plastica. Accessorio studiato per sfruttare e organizzare al meglio lo spazio all'interno del baule. Dotata di pratiche maniglie per facilitarne il trasporto. Tessuto nero con rifiniture rosse e logo Ducati Performance per non rinunciare allo stile neanche nei dettagli.

Liner for plastic top case. Accessory designed to use and organise the space inside the top case in the best possible way. Features practical carrying handles. Black fabric with red finishings and Ducati Performance logo so as not to renounce to style, not even in the details.

Innentasche für Topcase aus Kunststoff. Ein Zubehör, das entwickelt wurde, um den Platz im Koffer optimal nutzen und aufteilen zu können. Mit praktischen Griffen für einen einfachen Transport. Schwarzes Gewebe mit roten Nähten und Logo Ducati Performance, um auch in den kleinsten Details nicht auf Stil verzichten zu müssen.

Sac intérieur pour top case en plastique. Accessoire conçu pour optimiser et mieux organiser l'espace à l'intérieur du coffre. Doté de poignées pratiques pour faciliter le transport. En tissu noir avec finitions rouges et logo Ducati, afin de ne pas renoncer au style, même dans les détails.

Bolsa interna para top case de plástico. Accesorio estudiado para aprovechar y organizar al máximo el interior del baúl. Dotada de prácticas asas para facilitar el transporte. Tejido negro con acabados rojos y logotipo Ducati Performance para no renunciar al estilo ni siquiera en los detalles.

Bolsa interna para top case de plástico. Acessório concebido para aproveitar e organizar da melhor maneira o espaço no baú. Com práticas pegas para facilitar o seu transporte. Tecido preto com acabamentos vermelhos e logotipo Ducati Performance para não renunciar ao estilo nem mesmo nos detalhes.

プラスチック製トップケース用インナーバッグ トップケース内のスペースを整理して、最大限に活用できるように考えられたアクセサリです。持ち運びに便利なハンドルが付いています。ブラックファブリックにレッドカラー仕上げ、Ducati Performance ロゴ入りで、細部へのこだわりとスタイルのどちらも兼ね備えています。

プラスチック製トップケース用カバーセット。質の高い素材とMultistrada スタイルを踏襲するデザインで仕上げたアクセサリ。トップケースのカラーを選んでバイクのルックを自分好みにカスタマイズでき、見る人の視線を奪うアクセントでバイクを引き立てます。

塑料行李箱套装。高质量材料与完美 Multistrada 风格线条在配件中结合，可以选择后部行李箱的颜色来定制您爱车的外观并通过这引人注目的韵味突出爱车风格。



Da montare in abbinamento con [codice] 96781531AA, 96781531BA, 96781531CA.

Must be installed with [p/n] 96781531AA, 96781531BA, 96781531CA.

Zur Montage in Verbindung mit [Art.-Nr.] 96781531AA, 96781531BA, 96781531CA.

À installer en combinaison avec [référence] 96781531AA, 96781531BA, 96781531CA.

Para montar combinada con [código] 96781531AA, 96781531BA, 96781531CA.

A ser montada com [código] 96781531AA, 96781531BA, 96781531CA.

組み合わせて使用する部品[部品コード] 96781531AA, 96781531BA, 96781531CA.

结合 [代码] 安装 96781531AA, 96781531BA, 96781531CA.

96781541AA

AG 96781541AD

IW 96781541AF

MS V4 ESSENTIAL, MS V4 PIKES PEAK, MS V4S ESSENTIAL, MS V4S RADAR, MS V4S PERFORMANCE, MS V4S TRAVEL, MS V4S TRAVEL & RADAR, MS V4S FULL



塑料行李箱内箱包。配件设计用于更好地利用和组织行李箱内的空间。配备了实用提手以方便运输。黑色面料带有红色装饰和杜卡迪 Performance 徽标，即使在细节上也不放弃风格。



Da montare in abbinamento con [codice] 96781531AA, 96781531BA, 96781531CA.

Must be installed with [p/n] 96781531AA, 96781531BA, 96781531CA.

Zur Montage in Verbindung mit [Art.-Nr.] 96781531AA, 96781531BA, 96781531CA.

À installer en combinaison avec [référence] 96781531AA, 96781531BA, 96781531CA.

Para montar combinada con [código] 96781531AA, 96781531BA, 96781531CA.

A ser montada com [código] 96781531AA, 96781531BA, 96781531CA.

組み合わせて使用する部品[部品コード] 96781531AA, 96781531BA, 96781531CA.

结合 [代码] 安装 96781531AA, 96781531BA, 96781531CA.

96781641AA

MS V4 ESSENTIAL, MS V4 PIKES PEAK, MS V4S ESSENTIAL, MS V4S RADAR, MS V4S PERFORMANCE, MS V4S TRAVEL, MS V4S TRAVEL & RADAR, MS V4S FULL



Valigie laterali in alluminio. Design ricercato per questo robusto accessorio che rappresenta il perfetto connubio tra funzionalità e stile. Realizzate in alluminio, mantengono il colore naturale nel tempo grazie all'anodizzazione di alta qualità. La notevole capacità totale di 76 litri permetterà di portare tutto l'occorrente per il viaggio, senza compromettere la maneggevolezza della moto. Un elemento di grande stile, perfetto per rendere indimenticabile ogni avventura in sella alla Multistrada.

Aluminium side panniers. An elegantly designed strong accessory representing the perfect combination of functionality and style. Made from aluminium, they maintain the natural colour over time thanks to high-quality anodising. The significant total capacity of 76 litres will allow you to bring all you need for the journey, without affecting motorbike's handling. An element of great style, perfect to make every adventure on the Multistrada unforgettable.

Seitenkoffer aus Aluminium. Ein raffiniertes Design für ein robustes Zubehör - die perfekte Verschmelzung von Funktionalität und Stil. Aus Aluminium gefertigt, behalten sie dank der hochwertigen Eloxierung ihr ursprüngliches Erscheinungsbild über lange Zeit hinweg bei. Das beachtliche Fassungsvermögen von ganzen 76 Litern bietet für alles Platz, was auf der Reise erforderlich ist, ohne die Wendigkeit des Motorrads zu beeinträchtigen. Ein großes Stilelement - perfekt, um jedes Abenteuer auf der Sitzbank der Multistrada zu einem unvergesslichen Erlebnis zu machen.

Valises latérales en aluminium. Un design sophistiqué pour cet accessoire robuste qui représente la combinaison parfaite de fonctionnalité et de style. Fabriquées en aluminium, elles conservent la couleur d'origine au fil du temps grâce à l'anodisation de haute qualité. La capacité totale considérable de 76 litres vous permettra d'apporter tout ce dont vous avez besoin pour le voyage, sans compromettre la maniabilité de la moto. Un élément de grand style, parfait pour rendre chaque aventure au guidon de la Multistrada inoubliable.

Maletas laterales de aluminio. Diseño refinado para este accesorio sólido que representa la unión perfecta entre funcionalidad y estilo. Realizadas de aluminio conservan el color natural a lo largo del tiempo gracias al anodizado de alta calidad. La notable capacidad total de 76 litros permitirá llevar todo lo necesario para el viaje, sin afectar a la maniobrabilidad de la moto. Un elemento de gran estilo, perfecto para que cada aventura en la Multistrada sea inolvidable.

Malas laterais de alumínio. Design requintado para este robusto acessório que representa a união perfeita entre funcionalidade e estilo. Realizadas em alumínio, mantêm a cor original ao longo do tempo, graças à anodização de alta qualidade. A notável capacidade total de 76 litros permite levar tudo o que for necessário para a viagem, sem afetar a manobrabilidade da moto. Um elemento de grande estilo, perfeito para tornar inesquecível qualquer aventura pilotando a Multistrada.

アルミニウム製サイドケース。洗練されたデザインの頑丈なアクセサリは、その機能性とスタイルの見事な融合を実現しています。アルミニウム製。高品質アルマイト処理が施され、時間が経過しても自然な色合いが長持ちします。総容量 76 リットルは、ツーリングに必要なものをすべて詰め込めるほどの大容量でありながら、バイクを取り回す際に邪魔になることはありません。Multistradaのシートに跨って巡る旅を忘れられないアドベンチャーにしてくれる、最高のスタイルエレメントです。

铝制侧箱。这款坚固配件的精细设计代表了功能性与风格的完美结合。采用铝金属制成，由于采用高质量的阳极氧化，使其具有持久的自然颜色。76 升的卓越总容量允许您携带旅行中所需的一切而不影响摩托车的操作性。这一鲜明的风格元素，使 Multistrada 鞍座上的每次冒险都令人难忘。



Da montare in abbinamento con [codice] 96781781AA. Must be installed with [p/n] 96781781AA. Zur Montage in Verbindung mit [Art.-Nr.] 96781781AA. À installer en combinaison avec [référence] 96781781AA. Para montar combinada con [código] 96781781AA. A ser montada com [código] 96781781AA. 組み合わせて使用する部品[部品コード] 96781781AA. 結合 [代码] 安装 96781781AA.

La velocità massima consentita con borse laterali o topcase montati è di 180 km/h, mentre con entrambi gli accessori montati (borse + topcase) la velocità massima consentita si riduce a 160 km/h (montaggio flottante) e 150 km/h (montaggio fisso).

The maximum permitted speed with side panniers or top-case fitted is 180 km/h, with both accessories fitted (side panniers + top-case) the maximum permitted speed is reduced to 160 km/h (floating installation) and 150 km/h (fixed installation).

Sind die Seitenkoffer oder das Topcase montiert, beträgt die zulässige Höchstgeschwindigkeit 180 km/h, sind hingegen beide Zubehörteile (Koffer + Topcase) montiert, wird die zulässige Höchstgeschwindigkeit auf 160 km/h (schwimmende Montage) und 150 km/h (feste Montage) herabgesetzt.

La vitesse maximale admise en cas de valises latérales ou top case installés est de 180 km/h, tandis qu'en cas d'installation simultanée des deux accessoires (valises + topcase) la vitesse maximale admise est réduite à 160 km/h (pose flottante) et 150 km/h (pose fixe).

La velocidad máxima permitida con las bolsas laterales o topcase montados es de 180 km/h, mientras que con ambos accesorios montados (bolsas + topcase) la velocidad máxima permitida se reduce a 160 km/h (montaje flotante) y 150 km/h (montaje fijo).

A velocidade máxima permitida com malas laterais ou topcase montados é de 180 km/h, e com ambos os acessórios montados (malas + topcase) a velocidade máxima permitida é reduzida a 160 km/h (montagem flutuante) e 150 km/h (montagem fixa).

サイドバッグまたはトップケースのいずれかを装着している場合の許容最高速度は180 km/hに制限されています。一方、両方(サイドバッグ + トップケース)を装着している場合の許容最高速度は160 km/h(フローティング装着時)、150 km/h(固定装着時)に制限されます。

在安装了侧边包或顶部行李箱的情况下，允许最大速度为 180 公里/小时；在两种配件（侧边包+顶部行李箱）都安装的情况下，允许最大速度降至 160 公里/小时（浮动式安装）或 150 公里/小时（固定式安装）。

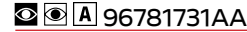

MS V4 ESSENTIAL, MS V4 PIKES PEAK, MS V4S ESSENTIAL, MS V4S RADAR, MS V4S PERFORMANCE, MS V4S TRAVEL, MS V4S TRAVEL & RADAR, MS V4S FULL



Capacità Borsa Destra [litri] 35.0. Right Bag Capacity [litres] 35.0. Fassungsvermögen - rechter Koffer [Liter] 35.0. Contenance valise droite [litres] 35.0. Capacidad Bolsa Derecha [litros] 35.0. Capacidade da Bolsa Direita [litros] 35.0. 右バッグ容量 [リットル] 35.0. 右边包容量 [L] 35.0.

Capacità Borsa Sinistra [litri] 41.0. Left Bag Capacity [litres] 41.0. Fassungsvermögen - linker Koffer [Liter] 41.0. Contenance valise gauche [litres] 41.0. Capacidad Bolsa Izquierda [litros] 41.0. Capacidade da Bolsa Esquerda [litros] 41.0. 左バッグ容量 [リットル] 41.0. 左边包容量 [L] 41.0.

Carico Massimo Trasportabile borsa destra [kg] 10.0. Maximum Loading Capacity of right bag [kg] 10.0. Max. transportierbare Last - rechter Koffer [kg] 10.0. Capacité de charge max. transportable valise droite [kg] 10.0. Carga Máxima Transportable bolsa derecha [kg] 10.0. Carga Máxima Transportável da bolsa direita [kg] 10.0. 右バッグの最大積載量 [kg] 10.0. 右边包最大运输重量 [kg] 10.0.

Carico Massimo Trasportabile borsa sinistra [kg] 10.0. Maximum Loading Capacity of left bag [kg] 10.0. Max. transportierbare Last - linker Koffer [kg] 10.0. Capacité de charge max. transportable valise gauche [kg] 10.0. Carga Máxima Transportable bolsa izquierda [kg] 10.0. Carga Máxima Transportável da bolsa esquerda [kg] 10.0. 左バッグの最大積載量 [kg] 10.0. 左边包最大运输重量 [kg] 10.0.



Telaietti per valigie laterali. Coppia di pratici accessori che consentono il montaggio delle valigie in alluminio sulla Multistrada V4. Sistema sviluppato con materiali di alta qualità e dotato di struttura robusta per offrire un'ottima stabilità alle borse laterali; garantisce una estrema facilità di montaggio. Resistenza e design si sposano perfettamente con il profilo della moto, rendendo queste staffe il compagno ideale per ogni avventura su due ruote.

Subframes for side panniers. Pair of practical accessories allowing the aluminium panniers to be mounted on the Multistrada V4. A system developed with high quality materials and equipped with a strong structure to offer optimum stability to the side panniers; it ensures extremely easy assembly. Strength and design perfectly match the bike's profile, making these brackets the ideal companion for any adventure on two wheels.

Trägerrahmen für Seitenkoffer. Paar praktischer Zubehörteile, die eine Montage der Alu-Koffer an der Multistrada V4 ermöglichen. Das System wurde mit hochwertigen Materialien entwickelt und stellt eine robuste Struktur bereit, welche die Koffer in einer perfekt stabilen Position hält. Lässt sich extrem einfach montieren. Festigkeit und Design stehen im perfekten Einklang mit dem Profil des Motorrads und machen diese Halter zu idealen Begleitern bei jedem Abenteuer auf zwei Rädern.

Sous-cadres pour valises latérales. Paire d'accessoires pratiques pour la pose des valises en aluminium sur la Multistrada V4. Système développé avec des matériaux de haute qualité et doté d'une structure robuste pour offrir une stabilité optimale aux valises latérales; il garantit une extrême facilité de pose. La solidité et le design s'adaptent parfaitement au profil de la moto, faisant de ces brides le compagnon idéal pour toutes les aventures à deux roues.

Subchasis para maletas laterales. Par de prácticos accesorios que permiten el montaje de las maletas de aluminio en la Multistrada V4. Sistema desarrollado con materiales de alta calidad y dotado de estructura sólida para ofrecer una estabilidad excelente a las bolsas laterales; garantiza la máxima facilidad de montaje. Resistencia y diseño combinan perfectamente con el perfil de la moto, haciendo de estos sostenes los compañeros ideales para cada aventura sobre dos ruedas.

Borse interne per valigie laterali in alluminio. Utilissimo accessorio creato per sfruttare al meglio tutto lo spazio disponibile e mantenere ordine all'interno delle valigie. Le comode borse, realizzate in resistente tessuto nero waterproof e personalizzate con il logo Ducati Performance, possono essere riempite a casa o in hotel, senza dover smontare le valigie laterali in alluminio dalla moto. Le pratiche maniglie consentono poi di trasportarle come bagaglio a mano, rendendole un prodotto versatile, per massimizzare comfort e funzionalità in ogni viaggio, senza rinunciare allo stile.

Liners for aluminium side panniers. A very useful accessory to make use of all the space available and to keep the panniers tidy. The handy bags, made of durable waterproof black fabric and personalised with the Ducati Performance logo, can be filled at home or at the hotel, without having to remove the aluminium side panniers from the bike. The practical handles allow carrying them as hand luggage, making them a versatile product, to maximise the comfort and functionality in every journey without compromising on style.

Innentaschen für Seitenkoffer aus Aluminium. Ein sehr nützliches Zubehör, das entwickelt wurde, um den in den Koffern verfügbaren Platz bestens zu nutzen und darin alles in Ordnung zu halten. Die praktischen Taschen aus widerstandsfähigem, wasserdichtem, schwarzem Gewebe mit dem Ducati Performance Logo können bequem zu Hause oder im Hotel gepackt werden, ohne dass die Alu-Seitenkoffer vom Motorrad abgenommen werden müssen. Die praktischen Tragegriffe ermöglichen dazu ihren Transport als Handgepäck und machen sie damit zu vielseitigen Produkten, die auf jeder Reise maximalen Komfort und Funktionalität bieten, ohne dabei auf Stil verzichten zu müssen.

Sacs intérieurs pour valises latérales en aluminium. Accessoire très utile conçu pour exploiter au maximum tout l'espace disponible et bien ranger le contenu à l'intérieur des valises. Les sacs pratiques, réalisés en tissu noir résistant et imperméable, personnalisés avec le logo Ducati Performance, peuvent être remplis à la maison ou à l'hôtel sans avoir à déposer les valises latérales en aluminium de la moto. Les poignées pratiques permettant leur transport en tant que bagage à main en font un produit polyvalent, pour maximiser le confort et l'efficacité à chaque voyage, sans renoncer au style.

Subchassis para malas laterais. Par de prácticos accesorios que permitem a montagem das malas de alumínio na Multistrada V4. Sistema desenvolvido com materiais de alta qualidade e dotado de estrutura robusta para oferecer uma ótima estabilidade às malas laterais; garante extrema facilidade de montagem. Resistência e design se unem perfeitamente ao perfil da moto, tornando estas braçadeiras o companheiro ideal para qualquer aventura em duas rodas.

サイドパニアケース用フレーム Multistrada V4にアルミニウム製パニアケースを装着することができる実用的なアクセサリ。高品質素材と丈夫な構造を有するシステムは、サイドバッグの安定性を高めます。さらに、ケースの装着も驚くほど簡単です。バイクのシルエットに見事にマッチする強度とデザインで、バイクで出かけるあらゆるアドベンチャーの最高のパートナーになってくれるブラケットです。

侧边行李箱边框。这对实用配件可以将铝制行李箱安装在 Multistrada V4 上。系统采用优质材料制造并配备了坚固的结构，能够为侧边包提供出色的稳定性，同时又保证了安装的简易性。耐用性和设计感与摩托车的轮廓完美结合，这样的特点使这对支架成为了每次冒险旅程的理想伴侣。



Bolsas internas para maletas laterales de aluminio. Accesorio muy útil creado para aprovechar al máximo todo el espacio disponible y mantener el orden dentro de las maletas. Las cómodas bolsas, realizadas de tejido negro resistente waterproof y personalizadas con el logotipo Ducati Performance, se pueden llenar en casa o en el hotel, sin tener que desmontar las maletas laterales de la moto. Además, las prácticas asas permiten transportarlas como maleta de mano, permitiendo que sean un producto versátil, para maximizar el confort y funcionalidad en cada viaje, sin renunciar al estilo.

Bolsas internas para malas laterais em alumínio. Acessório muito útil criado para aproveitar da melhor maneira o espaço disponível e manter a ordem dentro das malas. As práticas bolsas, realizadas em resistente tecido preto à prova de água e personalizadas com o logotipo Ducati Performance, podem ser preenchidas em casa ou em um hotel, sem ter que desmontar as malas laterais de alumínio da moto. As práticas alças permitem transportá-las como bagagem de mão, tornando-as um produto versátil, para maximizar o conforto e a funcionalidade em qualquer viagem, sem renunciar ao estilo.

アルミニウム製サイドケース用インナーバッグ スペースを最大限に活用でき、ケース内部を整頓しておくために作成された、とても便利なアクセサリです。耐水性のある丈夫な黒のファブリックで仕上げられた快適なバッグは、Ducati Performanceのロゴ入り。アルミニウム製サイドパニアケースをバイクから取り外すことなく中身を自宅や宿泊先を持ち運び、入れ替えることができます。持ち運びに便利なハンドル付きなのでバッグとして持ち運ぶこともでき、優れた快適性と機能性で、旅のあらゆる場面をスタイリッシュに楽しむことができます。

铝制侧边行李箱内箱包。是一款对于充分利用所有可用空间并保持行李箱内物品有序非常有用的配件。这些方便的摩托车包采用黑色防水面料制成，上面配有个性化的 Ducati Performance 徽标，无需将铝制侧边行李箱从摩托车拆下也可以在家中或旅馆进行填充。包上的实用把手使其成为了一款多功能产品，方便作为手提行李进行运输，为您的每次旅行更加舒适、更具功能性，同时又不放弃您的风格。

96781781AA

MS V4 ESSENTIAL, MS V4 PIKES PEAK, MS V4S ESSENTIAL, MS V4S RADAR, MS V4S PERFORMANCE, MS V4S TRAVEL, MS V4S TRAVEL & RADAR, MS V4S FULL



Da montare in abbinamento con [codice] 96781731AA. Must be installed with [p/n] 96781731AA. Zur Montage in Verbindung mit [Art.-Nr.] 96781731AA. À installer en combinaison avec [référence] 96781731AA. Para montar combinado con [código] 96781731AA. A ser montada com [código] 96781731AA. 組み合わせて使用する部品[部品コード] 96781731AA. 结合 [代码] 安装 96781731AA.

96781801AA

MS V4 ESSENTIAL, MS V4 PIKES PEAK, MS V4S ESSENTIAL, MS V4S RADAR, MS V4S PERFORMANCE, MS V4S TRAVEL, MS V4S TRAVEL & RADAR, MS V4S FULL



Da montare in abbinamento con [codice] 96781731AA. Must be installed with [p/n] 96781731AA. Zur Montage in Verbindung mit [Art.-Nr.] 96781731AA. À installer en combinaison avec [référence] 96781731AA. Para montar combinado con [código] 96781731AA. A ser montada com [código] 96781731AA. 組み合わせて使用する部品[部品コード] 96781731AA. 结合 [代码] 安装 96781731AA.



Top case in alluminio. Robusto accessorio che rappresenta il perfetto connubio tra funzionalità e design. Realizzato in alluminio, mantiene il colore naturale nel tempo grazie all'anodizzazione di alta qualità. I suoi 41 litri di capacità offrono il massimo comfort, mentre il design ricercato lo rende anche un elemento di grande stile. Il compagno di viaggio ideale per ogni avventura su due ruote.

Aluminium top case. A strong accessory that represents the perfect combination of functionality and design. Made from aluminium, it maintains the natural colour over time thanks to high-quality anodising. Its 41-litre capacity offers maximum comfort, while its refined design makes it also an element of great style. The ideal companion for any adventure on two wheels.

Topcase aus Aluminium. Ein robustes Zubehör - die perfekte Kombination aus Funktionalität und Design. Aus Aluminium gefertigt, wird dank der hochwertigen Eloxierung das ursprüngliche Erscheinungsbild über lange Zeit hinweg erhalten bleiben. Das Fassungsvermögen von 41 Litern bietet maximalen Komfort, während das raffinierte Design dieses Teil zu einem großen Stilelement macht. Der ideale Reisebegleiter für alle Abenteuer auf zwei Rädern.

Top case en aluminium. Accessoire robuste qui représente la combinaison parfaite de fonctionnalité et de style. Fabriqué en aluminium, il conserve la couleur naturelle d'origine au fil du temps grâce à l'anodisation de haute qualité. Sa capacité de 41 litres offre un maximum de confort, tandis que le design raffiné en fait aussi un élément de grand style. Le compagnon de voyage idéal pour toutes les aventures à deux roues.

Top case de aluminio. Accesorio sólido que representa la unión perfecta entre funciones y diseño. Realizado de aluminio, conserva el color natural a lo largo del tiempo gracias al anodizado de alta calidad. Sus 41 litros de capacidad ofrecen el máximo confort, mientras que el diseño refinado lo transforma en un elemento de gran estilo. El compañero de viaje ideal para cada aventura sobre dos ruedas.

Top case de alumínio. Acessório robusto que representa a união perfeita entre funcionalidade e design. Realizado em alumínio, mantém a cor natural ao longo do tempo, graças à anodização de alta qualidade. Os seus 41 litros de capacidade oferecem o máximo conforto, enquanto o design requintado o tornam também um elemento de grande estilo. O companheiro de viagem ideal para qualquer aventura em duas rodas.

アルミニウム製トップケース 機能性とスタイルの見事な融合を実現した堅牢性を誇るアクセサリです。アルミニウム製。高品質アルマイト処理が施され、時間が経過しても自然な色合いが長持ちします。収容能力は41リットルで最大の快適さを提供。また洗練されたデザインは、アクセサリを見事なスタイルエレメントに仕上げています。バイクで出かけるあらゆるアドベンチャーの最高のパートナーになることでしょう。

铝制顶部行李箱。这款坚固的配件是功能性与设计感的完美结合。采用铝金属制成，由于采用高质量的阳极氧化，使其具有持久的自然颜色。41 升的容量提供了最大的舒适度，而精细的设计也使其成为了一款风格出众的元素。这是每次摩托车冒险之旅的理想伴侣。



Carico Massimo Trasportabile [kg] 5.0.
Maximum Loading Capacity [kg] 5.0.
Max. transportierbare Last [kg] 5.0.
Charge maximale transportable [kg] 5.0.
Carga Máxima Transportable [kg] 5.0.
Carga Máxima Transportável [kg] 5.0.
最大積載量 [kg] 5.0.
最大运输重量 [kg] 5.0.

Da montare in abbinamento con [codice] 96781771AA.
Must be installed with [p/n] 96781771AA.
Zur Montage in Verbindung mit [Art.-Nr.] 96781771AA.
À installer en combinaison avec [référence] 96781771AA.
Para montar combinada con [código] 96781771AA.
A ser montada com [código] 96781771AA.
組み合わせて使用する部品[部品コード] 96781771AA.
结合 [代码] 安装 96781771AA.

La velocità massima consentita con borse laterali o topcase montati è di 180 km/h; mentre con entrambi gli accessori montati (borse + topcase) la velocità massima consentita si riduce a 160 km/h (montaggio flottante) e 150 km/h (montaggio fisso).

The maximum permitted speed with side panniers or top-case fitted is 180 km/h; with both accessories fitted (side panniers + top-case) the maximum permitted speed is reduced to 160 km/h (floating installation) and 150 km/h (fixed installation).

Sind die Seitenkoffern oder das Topcase montiert, beträgt die zulässige Höchstgeschwindigkeit 180 km/h; sind hingegen beide Zubehörteile (Koffer + Topcase) montiert, wird die zulässige Höchstgeschwindigkeit auf 160 km/h (schwimmende Montage) und 150 km/h (feste Montage) herabgesetzt.

La vitesse maximale admise en cas de valises latérales ou top case installés est de 180 km/h, tandis qu'en cas d'installation simultanée des deux accessoires (valises + topcase) la vitesse maximale admise est réduite à 160 km/h (pose flottante) et 150 km/h (pose fixe).

La velocidad máxima permitida con las bolsas laterales o topcase montados es de 180 km/h; mientras que con ambos accesorios montados (bolsas + topcase) la velocidad máxima permitida se reduce a 160 km/h (montaje flotante) y 150 km/h (montaje fijo).

A velocidade máxima permitida com malas laterais ou topcase montados é de 180 km/h; e com ambos os acessórios montados (malas + topcase) a velocidade máxima permitida é reduzida a 160 km/h (montagem flutuante) e 150 km/h (montagem fixa).

サイドバッグまたはトップケースのいずれかを装着している場合の許容最高速度は180 km/hに制限されています。一方、両方(サイドバッグ + トップケース)を装着している場合の許容最高速度は160 km/h(フローティング装着時)、150 km/h(固定装着時)に制限されます。

在安装了侧边包或顶部行李箱的情况下，允许最大速度为180公里/小时；在两种配件（侧边包+顶部行李箱）都安装的情况下，允许最大速度降至160公里/小时（浮动式安装）或150公里/小时（固定式安装）。



MS V4 ESSENTIAL, MS V4 PIKES PEAK, MS V4S ESSENTIAL, MS V4S RADAR, MS V4S PERFORMANCE, MS V4S TRAVEL, MS V4S TRAVEL & RADAR, MS V4S FULL



Capacità [litri] 41.0.
Capacity [litres] 41.0.
Fassungsvermögen [Liter] 41.0.
Capacité [litres] 41.0.
Capacidad [litros] 41.0.
Capacidade [litros] 41.0.
容量 [リットル] 41.0.
容量 [L] 41.0.



Piastra top case. Pratico accessorio che consente il montaggio del top case in alluminio sulla Multistrada V4. La struttura robusta e il materiale di alta qualità offrono un ottimo supporto e massima stabilità al bauletto. Dotato di sistema plug&play per un aggancio/sgancio rapido e sicuro. Design elegante e perfettamente in sintonia con le linee della moto.

Top case plate. A practical accessory allowing the aluminium top case to be mounted on the Multistrada V4. The strong structure and the high quality material offer an excellent support and maximum stability to the top case. Equipped with plug&play system for a quick and safe coupling/uncoupling. Elegant design and perfectly harmonised with the bike's line.

Topcase-Platte. Praktisches Zubehör, das die Montage des Alu-Topcase auf der Multistrada V4 ermöglicht. Die robuste Struktur und das hochqualitative Material stützen das Topcase optimal und gewährleisten maximale Stabilität. Mit Plug&Play-System für das schnelle und sichere Ein-/Auskoppeln. Elegantes und perfekt mit den Linien des Motorrads im Einklang stehendes Design.

Plaque top case. Accessoire pratique pour la pose du top case en aluminium sur la Multistrada V4. La structure solide et le matériau de haute qualité offrent un excellent support et une stabilité maximale au top case. Équipé du système plug&play pour un couplage/découplage rapide et sûr. Design élégant et parfaitement en phase avec les lignes de la moto.

Placa top case. Práctico accesorio que permite el montaje del top case de aluminio en la Multistrada V4. La estructura sólida y el material de alta calidad ofrecen un soporte excelente y la máxima estabilidad al baúl. Dotado de sistema plug&play para un enganche/desenganche rápido y seguro. Diseño elegante y perfectamente en sintonía con las líneas de la moto.

Cuscino per top case in alluminio. Realizzato con materiali tecnici di alta qualità e sapientemente modellato per aggiungere ulteriore comfort al passeggero.

Cushion for aluminium top case. Made from high-quality technical materials and carefully moulded for added passenger comfort.

Polsterkissen für Topcase aus Aluminium. Hergestellt aus hochqualitativen technischen Materialien und gekonnt geformt, um dem Beifahrer weiteren Komfort zu gewährleisten.

Coussin pour top case en aluminium. Fabriqué en utilisant des matériaux techniques de haute qualité cet accessoire est conçu pour assurer un confort sans précédent au passager.

Cojín para top case de aluminio. Realizado con materiales técnicos de alta calidad y moldeado con destreza para ofrecer mayor confort al pasajero.

Almofada para top case de alumínio. Realizado com materiais técnicos de alta qualidade e atentamente modelado para dar mais conforto ao passageiro.

アルミニウム製トップケース用クッション 高品質テクニカル素材を採用し、長時間でもバツセンジャーがこれまで以上に快適であるように細部まで考えて成形されています。

铝制顶部行李箱垫。采用高质量技术材料和专业建模制成，进一步为乘客增加舒适感。

Placa top case. Práctico accesorio que permite a montagem do top case de alumínio na Multistrada V4. A estrutura robusta e o material de alta qualidade oferecem um ótimo suporte e máxima estabilidade ao baú. Dotado de sistema plug&play para um engate/desengate rápido e seguro. Design elegante e perfeitamente em sintonia com as linhas da moto.

トップケースプレート Multistrada V4にアルミニウム製トップケースを装着することができる実用的なアクセサリー。頑丈な構造と高品質素材により、優れたサポート力でケースの安定性を高めます。迅速かつ安全に着脱できるプラグ&プレイシステムを搭載。バイクのボディラインと見事に調和するエレガントなデザイン。

行李箱板 这款实用配件可以将铝制顶部行李箱安装在 Multistrada V4 上。坚固的结构和优质的材料为顶部行李箱提供了出色的支撑和最大的稳定性。配件配备了可以快速安全地进行连接/释放的即插即用系统。优雅的设计与摩托车线条完全融合。



Da montare in abbinamento con [codice] 96781721AA. Must be installed with [p/n] 96781721AA. Zur Montage in Verbindung mit [Art.-Nr.] 96781721AA. À installer en combinaison avec [référence] 96781721AA. Para montar combinada con [código] 96781721AA. A ser montada com [código] 96781721AA. 組み合わせて使用する部品[部品コード] 96781721AA. 结合 [代码] 安装 96781721AA.



Da montare in abbinamento con [codice] 96781721AA. Must be installed with [p/n] 96781721AA. Zur Montage in Verbindung mit [Art.-Nr.] 96781721AA. À installer en combinaison avec [référence] 96781721AA. Para montar combinada con [código] 96781721AA. A ser montada com [código] 96781721AA. 組み合わせて使用する部品[部品コード] 96781721AA. 结合 [代码] 安装 96781721AA.

96781821AA

MS V4 ESSENTIAL, MS V4 PIKES PEAK, MS V4S ESSENTIAL, MS V4S RADAR, MS V4S PERFORMANCE, MS V4S TRAVEL, MS V4S TRAVEL & RADAR, MS V4S FULL



Borsa interna per top case in alluminio. Utilissimo accessorio creato per sfruttare al meglio tutto lo spazio disponibile e mantenere ordine all'interno del top case. La comoda borsa, realizzata in resistente tessuto nero waterproof e personalizzata con il logo Ducati Performance, può essere riempita a casa o in hotel, senza dover smontare il top case dalla moto. La pratica maniglia consente poi di trasportarla come bagaglio a mano, rendendola un prodotto versatile, per massimizzare il comfort in ogni viaggio, senza rinunciare allo stile.

Liner for aluminium top case. A very useful accessory to make use of all the space available and to keep the top case tidy. The handy bag, made of durable waterproof black fabric and personalised with the Ducati Performance logo, can be filled at home or at the hotel, without having to remove the top case from the bike. The practical handle allows carrying it as hand luggage, making it a versatile product, to maximise the comfort in every journey without compromising on style.

Innentasche für Topcase aus Aluminium. Ein sehr nützliches Zubehör, das entwickelt wurde, um den im Topcase verfügbaren Platz bestens zu nutzen und darin alles in Ordnung zu halten. Die praktische Tasche aus widerstandsfähigem, wasserdichtem, schwarzem Gewebe mit dem Ducati Performance Logo kann zu Hause oder im Hotel gepackt werden, ohne dass das Topcase vom Motorrad abgenommen werden muss. Der praktische Griff ermöglicht ihren Transport als Handgepäck und macht sie damit zu einem vielseitigen Produkt, das auf jeder Reise maximalen Komfort bietet, ohne dabei auf Stil verzichten zu müssen.

Sac intérieur pour top case en aluminium. Accessoire très utile conçu pour exploiter au maximum tout l'espace disponible et bien ranger le contenu à l'intérieur du top case. Le sac pratique, réalisé en tissu noir résistant et imperméable, personnalisé avec le logo Ducati Performance, peut être rempli à la maison ou à l'hôtel sans avoir à déposer le top case de la moto. La poignée pratique permettant son transport en tant que bagage à main en fait un produit polyvalent, pour maximiser le confort à chaque voyage, sans renoncer au style.

Marsupio da manubrio. Realizzato in tessuto e personalizzato con il logo Ducati: è l'accessorio indispensabile per avere sempre a portata di mano i propri effetti personali.

Handlebar bag. Made in fabric and customised with the Ducati logo: it is the indispensable accessory to have your personal belongings always at hand.

Lenkertasche. Aus Gewebe gefertigt und mit dem Logo Ducati personalisiert: ein unverzichtbares Zubehör, mit dem die persönlichen Gegenstände jederzeit griffbereit sind.

Sacoché banane pour guidon. Fabriqué en tissu et personnalisé avec le logo Ducati: c'est l'accessoire indispensable pour avoir toujours vos effets personnels à portée de main.

Bolsillo de manillar. Realizado de tejido y personalizado con el logotipo Ducati: es el accesorio indispensable para tener siempre a mano los efectos personales.

Bolsa de guidão tipo pochete. Realizado em tecido e personalizado com o logotipo Ducati: é o acessório indispensável para ter ao alcance das mãos os seus objetos pessoais.

ハンドルバー用ポーチ。ファブリック製で、Ducati ロゴがあしらわれています。貴重品を手元に収納できる必須アクセサリです。

车握把包。采用织物制成并通过杜卡迪 Performance 徽标做个性化装饰：这是您随身携带个人物品时不可或缺的配件。

Bolsa interna para top case de aluminio. Accesorio muy útil creado para aprovechar al máximo todo el espacio disponible y mantener el orden dentro de las maletas. La cómoda bolsa, realizada de tejido negro resistente waterproof y personalizada con el logotipo Ducati Performance, se puede llenar en casa o en el hotel, sin tener que desmontar la maleta de la moto. Además, las prácticas asas permiten transportarla como maleta de mano, permitiendo que sea un producto versátil, para maximizar el confort en cada viaje, sin renunciar al estilo.

Bolsa interna para top case de alumínio. Acessório muito útil criado para aproveitar da melhor maneira todo o espaço disponível e manter a ordem dentro do top case. A prática bolsa, realizada em resistente tecido preto à prova de água e personalizada com o logotipo Ducati Performance, pode ser preenchida em casa ou em um hotel, sem ter que desmontar o top case da moto. A prática alça permite transportá-la como bagagem de mão, tornando-a um produto versátil, para maximizar o conforto em qualquer viagem, sem renunciar ao estilo.

アルミニウム製トップケース用インナーバッグ。スペースを最大限に活用し、トップケース内部を整頓しておくために作成されたとても便利なアクセサリです。耐水性のある丈夫な黒のファブリックで仕上げられた快適なバッグは、Ducati Performanceのロゴ入り。トップケースをバイクから取り外すことなく中身を自宅や宿泊先に持ち運び、入れ替えることができます。持ち運びに便利なハンドル付きなのでバッグとして持ち運ぶこともでき、あらゆる場面でスタイリッシュに快適な旅を楽しむことができます。

铝制行李箱内包。是一款对于充分利用所有可用空间并保持顶箱内物品有序非常有用配件。这款方便的摩托车包采用黑色防水面料制成，上面配有个性化的Ducati Performance徽标，无需将顶箱从摩托车拆下也可以在家中或旅馆进行填充。包上的实用把手使其成为了一款多功能产品，方便作为手提行李进行运输，为您的每次旅行更加舒适，同时又不放弃您的风格。

96781791AA

MS V4 ESSENTIAL, MS V4 PIKES PEAK, MS V4S ESSENTIAL, MS V4S RADAR, MS V4S PERFORMANCE, MS V4S TRAVEL, MS V4S TRAVEL & RADAR, MS V4S FULL



Da montare in abbinamento con [codice] 96781721AA. Must be installed with [p/n] 96781721AA. Zur Montage in Verbindung mit [Art.-Nr.] 96781721AA. À installer en combinaison avec [référence] 96781721AA. Para montar combinada con [código] 96781721AA. A ser montada com [código] 96781721AA. 組み合わせて使用する部品[部品コード] 96781721AA. 结合 [代码] 安装 96781721AA.



96781651AA

MS V4 ESSENTIAL, MS V4 PIKES PEAK, MS V4S ESSENTIAL, MS V4S RADAR, MS V4S PERFORMANCE, MS V4S TRAVEL, MS V4S TRAVEL & RADAR, MS V4S FULL



Non compatibile con [codice] 96781601A, 96781602A, 96781671A. Not compatible with [p/n] 96781601A, 96781602A, 96781671A. Nicht kompatibel mit [Art.-Nr.] 96781601A, 96781602A, 96781671A. Non compatible avec [référence] 96781601A, 96781602A, 96781671A. No compatible con [código] 96781601A, 96781602A, 96781671A. Não compatível com [código] 96781601A, 96781602A, 96781671A. 一緒に使用できない[部品コード] 96781601A, 96781602A, 96781671A. 不兼容 [代码] 96781601A, 96781602A, 96781671A.



Borsa posteriore per sella passeggero o portapacchi. Le linee rotonde e la realizzazione in tarpaulin, materiale impermeabile per eccellenza, rendono la borsa a tenuta stagna. Capacità di 30 litri e pratici ganci di fissaggio. Il compagno perfetto sia negli spostamenti quotidiani che per vivere ogni avventura al massimo.

Rear bag for passenger seat or luggage rack. The round lines and the tarpaulin, an effective waterproof material, ensure that the bag is watertight. 30-litre capacity and practical fastening hooks. The ideal companion to make the most of adventurous travels and daily outings.

Hecktasche für Beifahrersitzbank oder Gepäckträger. Die abgerundeten Linien und die Fertigung aus Tarpaulin, dem wasserdichten Material par excellence, machen diesen Koffer wasserdicht. Fassungsvermögen von 30 Litern und praktische Befestigungshaken. Der perfekte Begleiter bei den täglichen Fahrten und um jedes Abenteuer voll auszuleben.

Sac arrière pour selle passager ou porte-bagages. Les lignes rondes et la réalisation en toile imperméable rendent ce sac étanche. Capacité de 30 litres et crochets de fixation pratiques. Le compagnon idéal, que ce soit pour parcourir les trajets quotidiens ou pour vivre pleinement une véritable aventure.

Bolsa trasera para asiento pasajero o porta-equipaje. Las líneas redondas y la confección de lona, material impermeable por excelencia, le proporcionan a la bolsa hermeticidad. Capacidad de 30 litros y prácticos ganchos de fijación. La compañera perfecta tanto en los viajes cotidianos como para vivir cada aventura al máximo.

Bolsa traseira para assento do passageiro ou bagageiro. As linhas arredondadas e a realização em tarpaulin, material impermeável por excelência, tornam a bolsa hermética. Capacidade de 30 litros e práticos ganchos de fixação. A companhia perfeita tanto nos percursos diários quanto para viver cada aventura.

Portapacchi posteriore. Pratico accessorio ideato per il fissaggio di una borsa morbida. Il design e le finiture essenziali si integrano perfettamente con la linea della moto, senza alterarne l'estetica.

Rear luggage rack. Practical accessory designed for the fastening of a soft bag. The design and its essential finishings integrate perfectly with the line of the bike without affecting its look.

Gepäckträger. Praktisches Zubehör für die Befestigung einer weichen Tasche. Das Design und die essentiellen Finishs integrieren sich perfekt in die Linienführung des Motorrads, ohne die Ästhetik zu beeinträchtigen.

Porte-bagages arrière. Accessoire pratique conçu pour fixer un sac souple. Son design et ses finitions essentielles s'intègrent parfaitement à la ligne de la moto, sans pour autant en modifier l'esthétique.

Porta-equipaje trasero. Práctico accesorio ideado para la fijación de una bolsa blanda. El diseño y los acabados esenciales se integran perfectamente con la línea de la moto, sin alterar la estética.

Bagageiro traseiro. Prático acessório concebido para a fixação de uma bolsa macia. O design e os acabamentos essenciais integram-se com perfeição à linha da moto, sem alterar a sua estética.

リアラゲッジラック。ソフトバッグ取り付け用の実用的なアクセサリ。デザインと特別な仕上げがバイクのボディラインに違和感なく溶け込みマッチします。

后部行李架。固定软包的完美实用配件。其设计和简洁的装饰完美地融入摩托车的线条，毫不影响车辆美感。

パッセンジャーシート/ラゲッジラック用リアバッグ 卓越した防水素材ターポリンを採用した円形デザインのバッグは、水を通さない気密性を誇ります。容量 30 リットル、機能的な固定用フックを備えています。毎日の移動にも、アドベンチャーを楽しむためにも、どちらにもぴったりのパートナーです。

乘客座椅或行李架后袋。弧形线条和卓越防水性能的油布材质令包密不透水。30 升的容量和实用的固定钩。是日常通勤和充分享受每次冒险的最佳伴侣。



Capacità [litri] 30.0.
Capacity [litres] 30.0.
Fassungsvermögen [Liter] 30.0.
Capacité [litres] 30.0.
Capacidad [litros] 30.0.
Capacidade [litros] 30.0.
容量 [リットル] 30.0.
容量 [L] 30.0.



96781661BA

MS V4 ESSENTIAL, MS V4 PIKES PEAK, MS V4S ESSENTIAL, MS V4S RADAR, MS V4S PERFORMANCE, MS V4S TRAVEL, MS V4S TRAVEL & RADAR, MS V4S FULL



Carico Massimo Trasportabile [kg] 5.0.
Maximum Loading Capacity [kg] 5.0.
Max. transportierbare Last [kg] 5.0.
Charge maximale transportable [kg] 5.0.
Carga Máxima Transportable [kg] 5.0.
Carga Máxima Transportável [kg] 5.0.
最大積載量 [kg] 5.0.
最大运输重量 [kg] 5.0.

96781621AA

MS V4 ESSENTIAL, MS V4 PIKES PEAK, MS V4S ESSENTIAL, MS V4S RADAR, MS V4S PERFORMANCE, MS V4S TRAVEL, MS V4S TRAVEL & RADAR, MS V4S FULL



Accessori vari - Sundry accessories - Verschiedenes Zubehör - Accessoires divers - Accesorios varios - Acessórios vários - 各種アクセサリ - 各种配件

Protezione per serbatoio. L'accessorio perfetto per proteggere il serbatoio in maniera ottimale. Grazie alle protezioni laterali aggiuntive, gli sfregamenti sui fianchi del serbatoio non saranno più un problema. Il design di questo accessorio si integra perfettamente con le forme della moto e ne impreziosisce il look con un tocco di aggressività racing.

Tank protection. The perfect accessory for ensuring optimal tank protection. Rubbing against the sides of the tank will no longer be a problem thanks to the added side protectors. The design of this accessory goes perfectly with the bike's contours, and enhances its sporty look with a touch of aggressiveness.

Tankschutz. Das perfekte Zubehör für den optimalen Schutz des Tanks. Dank der zusätzlichen, seitlichen Schutzelemente ist auch das Reiben an den Flanken des Tanks kein Problem mehr. Das Design dieses Zubehörs harmonisiert perfekt mit den Formen des Motorrads und toppt seinen Look mit einem Touch Racing-Aggressivität.

Protection pour réservoir. L'accessoire idéal pour protéger le réservoir de façon optimale. Grâce aux protections latérales supplémentaires, les frictions sur les côtés du réservoir cesseront d'être un problème. Le design de cet accessoire se marie parfaitement avec les lignes de la moto et rehausse son allure avec une touche d'agressivité racing.

Protección para depósito. El accesorio perfecto para proteger al máximo el depósito. Gracias a las protecciones laterales adicionales, las fricciones en los laterales del depósito ya no serán un problema. El diseño de este accesorio se integra perfectamente en las formas de la moto y embellecen el look con un toque de agresividad racing.

Proteção para tanque. O acessório perfeito para proteger o tanque de forma ideal. Graças às proteções laterais adicionais, os atritos nas laterais do tanque não serão mais um problema. O design deste acessório se integra perfeitamente com as formas da moto e enriquece o visual com um toque de agressividade racing.

フューエルタンク用プロテクション。フューエルタンクを最善の方法で保護してくれるアクセサリです。サイドプロテクションも追加され、タンク側面の擦り傷なども怖くありません。バイクのフォルムに溶け込むデザインで、アグレッシブなレーシングルックを際立たせます。

油箱保护装置。以最佳方式保护油箱的完美配件。得益于侧边的附加保护装置，油箱的侧面摩擦将不再是问题。这个配件的设计与摩托车的形状完美融合，彰显了摩托车的外观，增添了赛车的激进韵味。

97480291AA

MS V4 ESSENTIAL, MS V4 PIKES PEAK, MS V4S ESSENTIAL, MS V4S RADAR, MS V4S PERFORMANCE, MS V4S TRAVEL, MS V4S TRAVEL & RADAR, MS V4S FULL



Telo coprimoto da interno. Accessorio realizzato su misura per la Multistrada V4, con logo Ducati Performance sul lato esterno. Pensato per proteggere la moto da polvere e abrasioni, senza rinunciare all'inconfondibile stile Ducati.

Indoor bike canvas. This accessory is made to fit the Multistrada V4, and features the Ducati Performance logo on the outside. Designed to protect the bike against dust and scratches, with the unmistakable style of Ducati.

Motorradabdecktuch für Innenbereiche. Für die Multistrada V4 gefertigtes Zubehör mit an der Außenseite angebrachtem Ducati Performance Logo. Schützt das Motorrad vor Staub und Kratzern, ohne auf den unverkennbaren Ducati Stil zu verzichten.

Housse de protection d'intérieur. Accessoire réalisé sur mesure pour la Multistrada V4, arborant le logo Ducati Performance sur le côté extérieur. Cette housse est conçue pour protéger la moto contre la poussière et les éraflures, sans rien sacrifier au formidable style Ducati.

Funda para uso interior. Accesorio realizado a medida para la Multistrada V4, con logotipo Ducati Performance en el lado externo. Pensado para proteger la moto del polvo y abrasiones, sin renunciar al inconfundible estilo Ducati.

Capa para moto para interiores. Acessório realizado sob medida para a Multistrada V4, com o logotipo Ducati Performance na parte externa. Desenvolvida para proteger a moto do pó e da abrasão, sem renunciar ao estilo inconfundível da Ducati.

屋内用バイクカバーシート 外側に Ducati Performance ロゴをあしらった Multistrada V4 専用アクセサリです。Ducatiらしいスタイルはそのままに、ホコリや擦り傷からバイクをしっかり守ってくれます。

室内使用的摩托车篷布。为 Multistrada 量身定制的配件，并在外侧带有 Ducati Performance 标志。设计用于保护摩托车免受灰尘和刮擦的影响，同时又不放弃杜卡迪独特的风格。



Per moto senza valigie e/o topcase montati.
For motorcycle without panniers and/or top case.
Für Motorräder ohne montierte Koffer und/oder Topcase.
Pour motos sans valises et/ou top-case montés.
Para motos sin bolsas y/o baúl trasero montado.
Para moto sem malas e/ou topcase montados.
バックやトランクを取り付けていないバイク用。
适用于未安装行李箱和/或顶箱的摩托车。

96781581AA

MS V4 ESSENTIAL, MS V4 PIKES PEAK, MS V4S ESSENTIAL, MS V4S RADAR, MS V4S PERFORMANCE, MS V4S TRAVEL, MS V4S TRAVEL & RADAR, MS V4S FULL





Multistrada 1260 Enduro

Multistrada 1200 Enduro

Pacchetti Accessori Accessory packages Zubehörpakete Kits accessoires Paquetes accesorios Pacotes de Acessórios アクセサリパック 配件包	402
Sistemi di scarico Exhaust systems Auspuffsysteme Systèmes d'échappement Sistemas de escape Sistemas de escape エキゾーストシステム 排气系统	406
Carbonio Carbon Kohlefaser Carbone Carbono Carbono カーボン 碳纤维材质	409
Vetroresina e parti plastiche Fibreglass and plastic parts Fiberglas und Kunststoffteile Fibre de verre et parties plastiques Fibra de vidrio y partes plásticas Plástico reforçado com fibras de vidro e partes plásticas ガラス繊維強化樹脂およびプラスチック部品 玻璃纤维和塑料部件	411
Materiali speciali Special materials Spezielles Material Matériaux spéciaux Materiales especiales Materiais especiais 特別材 特殊材料	414
Ciclistica e impianti frenanti Chassis and brake systems Fahrwerk und Bremsanlagen Partie-cycle et systèmes de freinage Bastidor y sistemas de frenos Ciclística e sistemas de frenagem 車体およびブレーキシステム 骑行与制动系统	423
Componenti elettrici ed elettronici Electric and electronic components Elektrische und elektronische Komponenten Composants électriques et électroniques Componentes eléctricos y electrónicos Componentes elétricos e eletrônicos 電子部品と電子機器 电气与电子部件	426
Touring Touring Touring Touring Touring Touring ツーリング Touring	434
Accessori vari Sundry accessories Verschiedenes Zubehör Accessoires divers Acessórios varios Acessórios vários 各種アクセサリ 各种配件	447

Pacchetti Accessori - Accessory packages - Zubehörpakete - Kits accessoires - Paquetes accesorios - Pacotes de Acessórios - アクセサリーパッケージ - 配件包

Pacchetto accessori Enduro Multistrada 1260/1200 Enduro. Dall'asfalto agli sterrati, niente potrà più fermare la fame di chilometri della Multistrada, con un set di accessori che assicurano sicurezza, protezione del motore e ideale visibilità alla guida. Dai faretto supplementari fino al paramotore in acciaio, con questo set di dotazioni non ci sarà nessun percorso troppo impegnativo da affrontare, nessun terreno che non si lasci scoprire. Ogni minuto in sella sarà un vero distillato di avventura.

Enduro Multistrada 1260/1200 Enduro accessory package. From asphalt to dirt roads, nothing can stop the Multistrada's hunger for kilometres, with a set of accessories that ensures safety, engine protection and ideal visibility when riding. From the extra spotlights to the steel engine guard, with this set of outfits there will be no trail that is too difficult to deal with, no terrain that you can't explore. Every minute on the bike will be pure adventure.

Enduro-Zubehörpaket Multistrada 1260/1200 Enduro. Vom Asphalt bis hin zum Schotterweg - nichts kann den km-Hunger der Multistrada mehr bremsen, mit einem Satz an Zubehörteilen, die Sicherheit, Motorschutz und ideale Sicht während der Fahrt gewährleisten. Von den zusätzlichen Scheinwerfern bis hin zum Motorschutz aus Stahl - keine Strecke wird mit diesem Ausstattungsset zu schwierig sein und es wird kein Gelände mehr geben, das nicht entdeckt werden kann. Jede Minute auf der Sitzbank wird echt spannend und voller Abenteuer.

Kit accessoires Enduro Multistrada 1260/1200 Enduro. De l'asphalte aux chemins de terre battue, désormais rien ne pourra éteindre la soif de kilomètres de la Multistrada, avec un kit accessoires qui garantit la sécurité, la protection du moteur et une visibilité idéale pour la conduite. Des phares supplémentaires au pare-moteur en acier, avec cet équipement, il n'y aura pas de trajet trop difficile à affronter, pas de terrain qui ne peut être découvert. Chaque minute en moto sera une véritable aventure.

Paquete accesorios Enduro Multistrada 1260/1200 Enduro. Desde el asfalto hasta los caminos de tierra, nada podrá detener el deseo de kilómetros de la Multistrada, con un set de accesorios que dan seguridad, protección del motor y máxima visibilidad durante la conducción. De los faros suplementarios al protector motor de acero, con este set de suministro, no habrá ningún recorrido demasiado complejo para emprender, ni ningún terreno imposible de descubrir. Cada minuto en la moto será una concentración de aventura.









Pacote de acessórios Enduro Multistrada 1260/1200 Enduro. Do asfalto às estradas de terra, nada poderá parar a fome de quilómetros da Multistrada, com um conjunto de acessórios que garante segurança, proteção do motor e a visibilidade ideal para a condução. Dos faróis complementares ao protetor de motor em aço, com este conjunto de equipamentos não haverá nenhum percurso difícil de enfrentar, e nenhum terreno que não se possa descobrir. Cada minuto pilotando será um verdadeiro ápice de aventura.

Enduro Multistrada 1260/1200 Enduro アクセサリーパッケージ。安全性と理想的な視認性を確保し、エンジンの保護もしっかりと考えられたアクセサリーセットがあれば、舗装路からオフロードまで Multistrada のハングリー精神を阻止するものは何もありません。アディショナルランプからスチール製エンジンガードまで用意されたこの付属セットなら、走るのが難しいルートや誰も近づけない大地など、もはやありません。バイクで駆け抜ける一瞬一瞬が本物のアドベンチャーなのです。

Multistrada 1260/1200 Enduro Enduro 配件包。确保安全、发动机防护性和驾驶视野的一套配件，无论是沥青公路还是泥土道路，没有什么能够阻挡 Multistrada 不断向前的渴望。从补充大灯到钢制发动机护罩，凭借这样一套配置，您将无惧艰难险阻，攻克任何地形。每一分钟都是一次纯粹的冒险旅程。

 97980813A

MULTISTRADA 1200 ENDURO, MULTISTRADA 1260 ENDURO

<p>96780861C</p>	<p>Protezioni laterali serbatoio in tubi d'acciaio. Side tank protectors in steel tubing. Seitliche Tankschutzelemente aus Stahlrohren. Protecciones laterales del depósito de tubos de acero. Proteções laterais para tanque em tubos de aço. スチールパイプ製タンクサイドプロテクション。 由钢管制成的油箱侧面保护装置。</p> 
<p> 97380351A</p>	<p>Rete di protezione per radiatore acqua. Protective mesh for water radiator. Schutzgitter für Wasserkühler. Grille de protection pour radiateur eau. Red de protección para radiador de agua. Rede de proteção para radiador de água. ラジエーター用プロテクショングリッド。 水冷却器保护网。</p> 
<p> 97380561A</p>	<p>Rete di protezione per radiatore olio. Protective mesh for oil cooler. Schutzgitter für Ölkühler. Grille de protection pour radiateur huile. Red de protección para radiador de aceite. Rede de proteção para radiador de óleo. オイルクーラー用プロテクショングリッド 油冷却器保护网。</p> 
<p>97180371A</p>	<p>Protezione disco freno posteriore. Rear brake disc guard. Schutz für Hinterradbremse. Protection disque de frein arrière. Protección disco freno trasero. Protetor para disco de freio traseiro. リアブレーキディスクプロテクション 后部制动盘保护装置。</p> 
<p>96680551A</p>	<p>Staffe supporto faretto. Spotlight support brackets. Haltebügel für Zusatzscheinwerfer. Étriers de support phares. Sostenes soporte faros. Grampos de suporte para faróis. ランプマウントブラケット。 大灯支撑架。</p> 
<p>97180361A</p>	<p>Protezione catena inferiore. Lower chain guard. Unterer Kettenschutz. Protection chaîne inférieure. Protección cadena inferior. Protetor de corrente inferior. ロアチェーンプロテクション 下部链条保护。</p> 
<p>96680833A</p>	<p>Faretto supplementari a led. Additional LED lights. LED-Zusatzscheinwerfer. Phares supplémentaires à LED. Faros de led auxiliares. Faróis suplementares de led. LED アディショナルランプ。 LED 补充大灯。</p> 

I pacchetti completi vanno ordinati SOLO tramite il codice del pacchetto. I componenti dei pacchetti possono anche essere acquistati singolarmente. / Complete packages must be ordered ONLY through package part number. Package components can also be purchased individually. / Komplette Pakete können NUR über die Artikelnummer des Pakets bestellt werden. Die Komponenten in den Paketen können auch einzeln bestellt werden. / Les kits complets sont à commander SEULEMENT au moyen de la référence du kit. Les composants des kits peuvent également être achetés séparément. / Los paquetes completos SÓLO se pueden ordenar mediante el código del paquete. Los componentes de los paquetes también se pueden adquirir individualmente. / Os pacotes completos devem ser ordenados APENAS através do código do pacote. Os componentes dos pacotes também podem ser adquiridos individualmente. / コンプリートパックは、パックの部品番号でのみご注文いただけます。パックの構成部品はそれぞれ個別にご購入いただくことも可能です。/ 务必仅使用组件代码订购完整的组件。组件中的部件可单独订购。



Per le eventuali incompatibilità di montaggio fra gli accessori contenuti nei pacchetti ed altri della famiglia, verificare le note dei singoli componenti all'interno del capitolo. / For any assembly incompatibilities among the accessories contained in the packages and others of the family, verify the notes of the single components in the chapter. / Bezüglich der eventuellen Inkompatibilität der im Paket enthaltenen Zubehörteile untereinander und mit anderen Teilen dieser Motorradfamilie sind die Anmerkungen zu den einzelnen Komponenten im entsprechenden Kapitel zu überprüfen. / Pour toute incompatibilité de montage entre les accessoires contenus dans les kits et les autres de la même famille, veuillez vérifier les remarques de chaque composant dans le chapitre. / Para cualquier incompatibilidad de montaje entre los accesorios contenidos en los paquetes y otros de la familia, verifique las notas de cada componente en el capítulo. / Para eventuais incompatibilidades de montagem entre os acessórios contidos nos pacotes e outros acessórios da família, verifique as notas de cada componente dentro do capítulo. / パック内に含まれるアクセサリーと各ファミリー用のその他アクセサリーとの間で取り付け時の互換性に問題がある場合には、本章内の個別部品についての注意事項をご確認ください。/ 如组件中所含配件与系列中其他配件之间出现任何不兼容现象，请参阅各部件表中的注释。

Pacchetto accessori Touring Multistrada 1260 Enduro. I lunghi percorsi diventeranno puro piacere di viaggiare, con una formula di accessori che massimizza comodità e praticità in sella, in ogni condizione. Dalle capienti borse laterali alle utili manopole riscaldate, non mancherà più nulla per permettere ad ogni motoviaggiatore di godersi curve e panorami in grande stile.

Touring Multistrada 1260 Enduro accessory package. Long trips will become a pleasure thanks to accessories that maximise comfort and practicality when riding in all conditions. From spacious side panniers to useful heated grips, motorcyclists will have all they need to enjoy curves and panoramas in style.

Touring-Zubehörpaket Multistrada 1260 Enduro. Lange Strecken verwandeln sich in pures Fahrvergnügen, mit einem Zubehörsatz, der bei jeder Bedingung auf der Sitzbank die Bequemlichkeit und Zweckdienlichkeit maximiert. Von den geräumigen Seitenkoffern bis hin zu den nützlichen, beheizten Lenkergriffen - es nichts mehr fehlen, damit der Motorradreisende die Kurven und Ausblicke im großen Stil genießen kann.

Kit accessoires Touring Multistrada 1260 Enduro. Les longs parcours deviendront un pur plaisir, avec une formule d'accessoires qui maximise le confort et la praticité de l'assise, dans toutes les conditions. Des valises latérales spacieuses aux poignées chauffantes, rien ne manquera pour permettre à chaque motard de profiter des virages et des panoramas avec style.

Paquete accesorios Touring Multistrada 1260 Enduro. Los largos recorridos se transformarán en el máximo placer de viajar, con un paquete de accesorios que aumenta la comodidad y practicidad de conducción, en cualquier condición. Desde las amplias bolsas laterales hasta los útiles puños calefactados, ya no faltará nada para permitirle a cada viajero disfrutar de las curvas y el paisaje con gran estilo.



Pacote de acessórios Touring Multistrada 1260 Enduro. Os percursos longos tornam-se puro prazer de viajar com uma fórmula de acessórios que aumenta ao máximo o conforto e a praticidade ao pilotar, em qualquer condição. Das espaçosas malas laterais às úteis manoplas aquecidas, não vai faltar mais nada para que todos os motociclistas possam aproveitar curvas e paisagens em grande estilo.

Touring Multistrada 1260 Enduro アクセサリーパッケージ。バイクに乗る時の快適性と機能性を高めてくれるアクセサリーセットがあれば、長距離ツーリングを思う存分楽しむことができます。大容量サイドバッグから便利なヒートドグリップまで、ツーリングライダーが美しいワインディングロードをスタイリッシュに楽しむために必要なものがすべて揃っています。

Multistrada 1260 Enduro Touring 配件包。一套可在任何驾驶情况下最大程度优化鞍座舒适性和实用性的配件，让遥远的路途成为纯粹的旅行享受。从空间宽大的侧包到加热式车把，一应俱全的配件让每个摩托车旅行者都能在保持风度的同时享受弯道体验和沿途美景。

 97980821A

MULTISTRADA 1260 ENDURO

<p>A</p> <p>96781071A</p>	<p>Valigie laterali in alluminio. Aluminium side panniers. Seitenkoffer aus Aluminium. Valises latérales en aluminium. Maletas laterales de aluminio. Malas laterais de alumínio. アルミニウム製サイドケース。 铝制侧箱。</p> 
<p>96781271A</p>	<p>Marsupio da manubrio. Handlebar bag. Lenkertasche. Sacoche banane pour guidon. Bolsillo de manillar. Bolsa de guidão tipo pochete. ハンドルバー用ポーチ。 车握把包。</p> 
<p>96680702A</p>	<p>Manopole riscaldabili plug-&-play. Heated plug-&-play handgrips. Beheizbare plug-&-play Lenkergriffe. Poignées chauffantes plug-&-play. Puños calefactados plug-&-play. Manoplas aquecidas plug-&-play. プラグ&プレイ式ヒートグリップ。 Plug-&-play 可加热握把。</p> 

I pacchetti completi vanno ordinati SOLO tramite il codice del pacchetto. I componenti dei pacchetti possono anche essere acquistati singolarmente. / Complete packages must be ordered ONLY through package part number. Package components can also be purchased individually. / Komplette Pakete können NUR über die Artikelnummer des Pakets bestellt werden. Die Komponenten in den Paketen können auch einzeln bestellt werden. / Les kits complets sont à commander SEULEMENT au moyen de la référence du kit. Les composants des kits peuvent également être achetés séparément. / Los paquetes completos SÓLO se pueden ordenar mediante el código del paquete. Los componentes de los paquetes también se pueden adquirir individualmente. / Os pacotes completos devem ser ordenados APENAS através do código do pacote. Os componentes dos pacotes também podem ser adquiridos individualmente. / コンプリートパックは、パックの部品番号のみご注文いただけます。パックの構成部品はそれぞれ個別にご購入いただくことも可能です。/ 务必仅使用组件代码订购完整的组件。组件中的部件可单独订购。



Per le eventuali incompatibilità di montaggio fra gli accessori contenuti nei pacchetti ed altri della famiglia, verificare le note dei singoli componenti all'interno del capitolo. / For any assembly incompatibilities among the accessories contained in the packages and others of the family, verify the notes of the single components in the chapter. / Bezüglich der eventuellen Inkompatibilität der im Paket enthaltenen Zubehörteile untereinander und mit anderen Teilen dieser Motorradfamilie sind die Anmerkungen zu den einzelnen Komponenten im entsprechenden Kapitel zu überprüfen. / Pour toute incompatibilité de montage entre les accessoires contenus dans les kits et les autres de la même famille, veuillez vérifier les remarques de chaque composant dans le chapitre. / Para cualquier incompatibilidad de montaje entre los accesorios contenidos en los paquetes y otros de la familia, verificar las notas de cada componente en el capítulo. / Para eventuais incompatibilidades de montagem entre os acessórios contidos nos pacotes e outros acessórios da família, verifique as notas de cada componente dentro do capítulo. / パック内に含まれるアクセサリと各ファミリー用のその他アクセサリとの間で取り付け時の互換性に問題がある場合には、本章内の個別部品についての注意事項をご確認ください。/ 如组件中所含配件与系列中其他配件之间出现任何不兼容现象，请参阅各部件表中的注释。

Pacchetto accessori Touring Multistrada 1200 Enduro. Prestazioni uniche e piacere del viaggio, il pacchetto "Touring" permette al pilota e al passeggero di affrontare ogni volta nuove avventure.

Touring Multistrada 1200 Enduro accessory package. Unique performance and travelling pleasure, the "Touring" package allows both rider and passenger to take on new adventures each time.

Touring-Zubehörpaket Multistrada 1200 Enduro. Einzigartige Leistung und Reisevergnügen bietet das Paket „Touring“, so dass Fahrer und Sozius sich stets auf die Suche neuer Abenteuer machen können.

Kit accessoires Touring Multistrada 1200 Enduro. Performances inégalables et plaisir de voyager ; le kit « Touring » permet au pilote et au passager de se mettre toujours en route vers de nouvelles aventures.

Paquete accesorios Touring Multistrada 1200 Enduro. Prestaciones únicas y placer de viajar, el paquete "Touring" permite que el piloto y el pasajero enfrenten siempre aventuras nuevas.

Pacote de acessórios Touring para Multistrada 1200 Enduro. Desempenhos únicos e satisfação em viajar, o pacote "Touring" permite que o piloto e o passageiro enfrentem todas as vezes novas aventuras.

Touring Multistrada 1200 Enduro アクセサリーパッケージ。ユニークなパフォーマンスでツーリングを楽しむ。"Touring" パッケージならライダーとパッセンジャーはいつも新しい発見に出会えるはずです。

Multistrada 1200 Enduro Touring 配件包。独特的性能和旅行的愉悦，“Touring”套装令驾驶员和乘客每次都能体验全新的冒险。

 97980264A

MULTISTRADA 1200 ENDURO, MULTISTRADA 1200 ENDURO PRO

A

96781071A

Valigie laterali in alluminio.
Aluminium side panniers.
Seitenkoffer aus Aluminium.
Valises latérales en aluminium.
Maletas laterales de aluminio.
Malas laterais de alumínio.
アルミニウム製サイドケース。
铝制侧箱。



96781271A

Marsupio da manubrio.
Handlebar bag.
Lenkertasche.
Sacoche banane pour guidon.
Bolsillo de manillar.
Bolsa de guidão tipo pochete.
ハンドルバー用ポーチ。
车握把包。



96680454B

Manopole riscaldabili plug-&-play.
Heated plug-&-play handgrips.
Beheizbare plug-&-play Lenkergriffe.
Poignées chauffantes plug-&-play.
Puños calefactados plug-&-play.
Manoplas aquecidas plug-&-play.
プラグ&プレイ式ヒートグリップ。
Plug-&-play 可加热握把。



I pacchetti completi vanno ordinati SOLO tramite il codice del pacchetto. I componenti dei pacchetti possono anche essere acquistati singolarmente. / Complete packages must be ordered ONLY through package part number. Package components can also be purchased individually. / Komplette Pakete können NUR über die Artikelnummer des Pakets bestellt werden. Die Komponenten in den Paketen können auch einzeln bestellt werden. / Les kits complets sont à commander SEULEMENT au moyen de la référence du kit. Les composants des kits peuvent également être achetés séparément. / Los paquetes completos SÓLO se pueden ordenar mediante el código del paquete. Los componentes de los paquetes también se pueden adquirir individualmente. / Os pacotes completos devem ser ordenados APENAS através do código do pacote. Os componentes dos pacotes também podem ser adquiridos individualmente. / コンプリートパックは、パックの部品番号でのみご注文いただけます。パックの構成部品はそれぞれ個別にご購入いただくことも可能です。/ 务必仅使用组件代码订购完整的组件。组件中的部件可单独订购。



Per le eventuali incompatibilità di montaggio fra gli accessori contenuti nei pacchetti ed altri della famiglia, verificare le note dei singoli componenti all'interno del capitolo. / For any assembly incompatibilities among the accessories contained in the packages and others of the family, verify the notes of the single components in the chapter. / Bezüglich der eventuellen Inkompatibilität der im Paket enthaltenen Zubehörteile untereinander und mit anderen Teilen dieser Motorradfamilie sind die Anmerkungen zu den einzelnen Komponenten im entsprechenden Kapitel zu überprüfen. / Pour toute incompatibilité de montage entre les accessoires contenus dans les kits et les autres de la même famille, veuillez vérifier les remarques de chaque composant dans le chapitre. / Para cualquier incompatibilidad de montaje entre los accesorios contenidos en los paquetes y otros de la familia, verifique las notas de cada componente en el capítulo. / Para eventuais incompatibilidades de montagem entre os acessórios contidos nos pacotes e outros acessórios da família, verifique as notas de cada componente dentro do capítulo. / パックに含まれるアクセサリと各ファミリー用の他のアクセサリとの間で取り付け時の互換性に問題がある場合には、本章内の個別部品についての注意事項をご確認ください。/ 如组件中所含配件与系列中其他配件之间出现任何不兼容现象，请参阅各部件表中的注释。

Pacchetto accessori Urban Multistrada 1260/1200 Enduro. Un concentrato di razionalità, senza nessuna rinuncia allo stile. Una selezione di accessori che semplifica gli spostamenti quotidiani grazie alla grande capacità di carico del top case in alluminio anodizzato progettato con Touratech, la comoda borsa pocket serbatoio Tanklock® e la pratica prolunga con presa USB.

Urban Multistrada 1260/1200 Enduro accessory pack. Bursting with functionality without sacrificing style. A selection of accessories that simplifies daily travel thanks to the large capacity of the anodised aluminium top case designed with Touratech, the handy Tanklock® pocket tank bag and the practical extension with USB socket.

Zubehörpaket Urban Multistrada 1260/1200 Enduro. Geballte Zweckmäßigkeit ohne den Verzicht auf Stil. Eine Zubehörauslese, die den alltäglichen Fahreinsatz einfacher macht: mit Touratech entworfenes Topcase aus eloxiertem Aluminium mit viel Stauraum, Tanklock® Tanktasche und eine praktische Verlängerung mit USB-Anschluss.

Pack accessoires Urban Multistrada 1260/1200 Enduro. Un concentré de rationalité, sans renoncer au style. Une sélection d'accessoires qui simplifie les déplacements quotidiens, grâce à la grande capacité de charge du top case en aluminium anodisé conçu avec Touratech, au sac de réservoir Tanklock® et à la rallonge pratique avec prise USB.

Paquete accesorios Urban Multistrada 1260/1200 Enduro. Una concentración de racionalidad, sin renunciar nunca al estilo. Una selección de accesorios que simplifica los desplazamientos cotidianos gracias a la gran capacidad de carga del top case de aluminio anodizado diseñado con Touratech, la cómoda bolsa pocket para depósito Tanklock® y la práctica extensión con toma USB.

Pacote de acessórios Urban Multistrada 1260/1200 Enduro. Uma escolha racional, sem renunciar ao estilo. Uma seleção de acessórios que simplifica os deslocamentos diários graças à grande capacidade de carga do top case de alumínio projetado com a Touratech, a prática bolsa de tanque Tanklock® e o funcional conector USB com extensão.

Urban Multistrada 1260/1200 Enduro アクセサリーパッケージ。機能性を追求しながらも、スタイリッシュさを忘れてはいけません。Touratech 製のアルマイト処理されたアルミニウム製大容量トップケース、便利な Tanklock® タンクポケットバッグ、実用性に優れた延長 USB ポートなどのアクセサリが、毎日のライディングをシンプルなものにしてくれます。

Multistrada 1260/1200 Enduro Urban 配件包。集中了所有的合理性，但不放弃对风格的追求。得益于 Touratech 设计的阳极氧化铝顶箱的大容量、方便的 Tanklock® 油箱口袋包和实用的 USB 延长线，这一系列配件大大便捷了日常行程。

 97980271A

MULTISTRADA 1200 ENDURO, MULTISTRADA 1200 ENDURO PRO, MULTISTRADA 1260 ENDURO

<p>A</p> <p>96780851A</p>	<p>Top case in alluminio. Aluminium top case. Topcase aus Aluminium. Top case en aluminium. Top case de aluminio. Top case de alumínio. アルミニウム製トップケース。 铝制顶部行李箱。</p>	
<p>96780262C</p>	<p>Borsa pocket serbatoio. Tank pocket bag. Tanktasche Pocket. Sacoche de réservoir. Bolsa pocket para depósito. Bolsa de tanque tipo pochete. タンクポケットバッグ 油箱口袋包。</p>	
<p>96780281A</p>	<p>Kit flangia "Tanklock®". "Tanklock®" flange kit. Kit „Tanklock®“-Flansch. Kit bride « Tanklock® ». Kit brida "Tanklock®". Conjunto de flange "Tanklock®". 「Tanklock®」フランジキット “Tanklock®” 法兰套件。</p>	
<p>96680441A</p>	<p>Prolunga di alimentazione con uscita USB. Power extension cable with USB port. Verlängerung für Versorgungskabel mit USB-Stecker. Rallonge d'alimentation avec sortie USB. Prolongación de alimentación con salida USB. Extensão de alimentação com saída USB. USB ポート付き電源ケーブル。 带 USB 输出的电源线延长件。</p>	

I pacchetti completi vanno ordinati SOLO tramite il codice del pacchetto. I componenti dei pacchetti possono anche essere acquistati singolarmente. / Complete packages must be ordered ONLY through package part number. Package components can also be purchased individually. / Komplette Pakete können NUR über die Artikelnummer des Pakets bestellt werden. Die Komponenten in den Paketen können auch einzeln bestellt werden. / Les kits complets sont à commander SEULEMENT au moyen de la référence du kit. Les composants des kits peuvent également être achetés séparément. / Los paquetes completos SÓLO se pueden ordenar mediante el código del paquete. Los componentes de los paquetes también se pueden adquirir individualmente. / Os pacotes completos devem ser ordenados APENAS através do código do pacote. Os componentes dos pacotes também podem ser adquiridos individualmente. / コンプリートパックは、パックの部品番号のみご注文いただけます。パックの構成部品はそれぞれ個別にご購入いただくことも可能です。/ 务必仅使用组件代码订购完整的组件。组件中的部件可单独订购。



Per le eventuali incompatibilità di montaggio fra gli accessori contenuti nei pacchetti ed altri della famiglia, verificare le note dei singoli componenti all'interno del capitolo. / For any assembly incompatibilities among the accessories contained in the packages and others of the family, verify the notes of the single components in the chapter. / Bezüglich der eventuellen Inkompatibilität der im Paket enthaltenen Zubehörteile untereinander und mit anderen Teilen dieser Motorradfamilie sind die Anmerkungen zu den einzelnen Komponenten im entsprechenden Kapitel zu überprüfen. / Pour toute incompatibilité de montage entre les accessoires contenus dans les kits et les autres de la même famille, veuillez vérifier les remarques de chaque composant dans le chapitre. / Para cualquier incompatibilidad de montaje entre los accesorios contenidos en los paquetes y otros de la familia, verificar las notas de cada componente en el capítulo. / Para eventuais incompatibilidades de montagem entre os acessórios contidos nos pacotes e outros acessórios da família, verifique as notas de cada componente dentro do capítulo. / パック内に含まれるアクセサリと各ファミリー用のその他アクセサリとの間で取り付け時の互換性に問題がある場合には、本章内の個別部品についての注意事項をご確認ください。/ 如组件中所含配件与系列中其他配件之间出现任何不兼容现象，请参阅各部件表中的注释。

Sistemi di scarico - Exhaust systems - Auspuffsysteme - Systèmes d'échappement - Sistemas de escape - Sistemas de escapamento - エキゾーストシステム - 排气系统

Gruppo di scarico completo. Dettagli e prestazioni. Il nuovo impianto, prodotto da Termignoni, libera tutta la potenza e il suono del bicilindrico grazie ai collettori maggiorati e alla mappatura dedicata e grazie al nuovo sistema Db killer integrato (e non rimovibile) che favorisce un bilanciamento fra qualità ed intensità del suono stesso. Il silenziatore è rifinito in vernice a base ceramica nera.

Complete exhaust assembly. Details and performance. The new Termignoni exhaust unleashes the full power and roar of the twin-cylinder engine thanks to larger manifolds, a dedicated mapping and the new integrated Db killer system (that cannot be removed) for an improved balance of sound quality and intensity. The silencer is finished in black ceramic based paint.

Komplette Auspuffeinheit. Details und Leistung. Die neue, von Termignoni produzierte Anlage gibt, dank der vergrößerten Krümmer und dem spezifischen Mapping, die gesamte Leistung und den Sound des Zweizylinders frei. Dies ist auch dem neuen, integrierten (und nicht entfernbaren) Db-Killer-System zu verdanken, der den Ausgleich zwischen Qualität und Soundvolumen auf den Punkt bringt. Der Schalldämpfer erhält sein Finish mit einem schwarzen Lack auf Keramikbasis.

Ensemble d'échappement complet. Détails et performances. Le nouveau système, produit par Termignoni, délivre toute la puissance et dégage le son du bicylindre, grâce aux collecteurs majorés et à la cartographie dédiée, et grâce au nouveau système Db killer intégré (et non amovible) favorisant l'équilibre entre qualité et intensité du son même. Le silencieux est fini avec peinture à base céramique noire.

Grupo de escape completo. Detalles y prestaciones. El nuevo sistema, producido por Termignoni, libera toda la potencia y el sonido del bicilíndrico gracias a los colectores aumentados, al mapeado específico y al nuevo sistema Db killer integrado (no extraíble) que favorece el balance entre calidad e intensidad del sonido mismo. El silenciador presenta un acabado en pintura con base cerámica negra.

Grupo de escapamento completo. Detalhes e desempenhos. O novo sistema, produzido por Termignoni, libera toda a potência e o som do bicilíndrico graças aos coletores aumentados e ao mapeamento específico e também devido ao novo sistema Db killer integrado (e não removível) que favorece o equilíbrio entre qualidade e intensidade do próprio som. O silenciador possui acabamento em pintura à base de cerâmica preta.

コンプリートエキゾーストユニット。ディテールとパフォーマンス。この新しいTERMIGNONI社製システムは大口径マニホールドと専用マッピングにより、Lツインのフルパワーとサウンドを最大限に発揮します。また新DBキラーシステム(取り外し不可)を内蔵することで、質と力強さとのバランスが絶妙なサウンドを実現します。サイレンサーはブラックセラミック塗装仕上げです。

整套排气组件。细节与性能。由 Termignoni 制造的全新系统释放了双缸的功率和声音，这主要得益于加大的歧管和专用的映射，以及可以平衡声音的质量和强度的全新 Db killer 集成消音装置（不可拆卸）。消音器采用黑色陶瓷涂层制造。



Potenza ai medi regimi [cv] 7%; Coppia ai medi regimi [Nm] 7%; Max. Potenza [cv] 2%; Max. Coppia [Nm] 3%.
Power at medium rpm [hp] 7%; Torque at medium rpm [Nm] 7%; Max. Power [hp] 2%; Max. Torque [Nm] 3%.
Leistung in mittleren Drehzahlbereichen [PS] 7%; Drehmoment in mittleren Drehzahlbereichen [Nm] 7%; Max. Leistung [PS] 2%; Max. Drehmoment [Nm] 3%.
Puissance aux régimes moyens [cv] 7%; Couple aux régimes moyens [Nm] 7%; Max. Puissance [cv] 2%; Max. Couple [Nm] 3%.
Potencia a regimenes intermedios [cv] 7%; Par a regimenes intermedios [Nm] 7%; Máx. Potencia [cv] 2%; Máx. Par [Nm] 3%.
Potência nos regimes médios [cv] 7%; Torque nos regimes médios [Nm] 7%; Máx. Potência [cv] 2%; Máx. Torque [Nm] 3%.
平均出力 [HP] 7%; 平均トルク [Nm] 7%; 最大出力 [HP] 2%; 最大トルク [Nm] 3%.
中等转速下电压 [cv] 7%; 中等转速下扭矩 [Nm] 7%; 最大电压 [cv] 2%; 最大扭矩 [Nm] 3%.



96480952A

MULTISTRADA 1200 ENDURO, MULTISTRADA 1200 ENDURO PRO, MULTISTRADA 1260 ENDURO



This product is intended for racing vehicles used only in closed-course competition. Operation on public roads is prohibited by law.





Silenziatore. Prodotto da Termignoni, con il fondello in alluminio dal pieno e la camicia in titanio. Studiato per migliorare il suono del bicilindrico e per renderlo appagante in ogni momento durante la guida.

Silencer. Manufactured by Termignoni, features billet aluminium endcap and titanium shell. Designed to improve the sound of the twin-cylinder engine, to get that satisfying roar in everyday riding.

Schalldämpfer. Ein Produkt von Termignoni mit Endkappe aus Aluminium, aus dem Vollen gearbeitet, und Titanrohr. Für einen noch besseren Sound des Zweizylinders und dafür entwickelt, jedem Moment der Fahrt zum Erlebnis zu machen.

Silencieux. Produit par Termignoni, il est doté d'un culot en aluminium usiné dans la masse et d'une chemise en titane. Étudié pour améliorer le son du bicylindre et pour le rendre pleinement satisfaisant à tout moment pendant la conduite.

Silenciador. Producido por Termignoni, con la tapa de aluminio de pieza maciza y camisa de titanio. Estudiado para mejorar el sonido del bicilíndrico y optimizarlo en cada momento de la conducción.

Ponteira. Produzido pela Termignoni, com o fundo de alumínio obtido em peça única e camisa de titânio. Estudado para melhorar o rugido do motor bicilíndrico e para torná-lo agradável em qualquer momento da pilotagem.

サイレンサー。Termignoni製。ビレットアルミニウム製エンドキャップ、チタン製スリーブ付き。Lツインサウンドを向上させ、ライディング中常に満足できるように研究されました。

消音器。由 Termignoni 制造，带有铝坯加工而成的底盖和钛合金衬套。旨在改善双缸发动机的声音，并在驾驶过程中始终保持令人满意的状态。



OK EU4 96481571A

MULTISTRADA 1260 ENDURO



Silenziatore in titanio. Prodotto da Termignoni, con il fondello in alluminio dal pieno e la camicia in titanio. Studiato per migliorare il suono del bicilindrico e per renderlo appagante in ogni momento durante la guida.

Silencer in titanium. Manufactured by Termignoni, features billet aluminium endcap and titanium shell. Designed to improve the sound of the twin-cylinder engine, to get that satisfying roar in everyday riding.

Schalldämpfer aus Titan. Ein Produkt von Termignoni mit Endkappe aus Aluminium, aus dem Vollen gearbeitet, und Titanrohr. Für einen noch besseren Sound des Zweizylinders und dafür entwickelt, jedem Moment der Fahrt zum Erlebnis zu machen.

Silencieux en titane. Produit par Termignoni, il est doté d'un culot en aluminium usiné dans la masse et d'une chemise en titane. Étudié pour améliorer le son du bicylindre et pour le rendre pleinement satisfaisant à tout moment pendant la conduite.

Silenciador de titanio. Producido por Termignoni, con la tapa de aluminio de pieza maciza y camisa de titanio. Estudiado para mejorar el sonido del bicilíndrico y optimizarlo en cada momento de la conducción.

Ponteira em titânio. Produzido pela Termignoni, com o fundo de alumínio obtido em peça única e camisa de titânio. Estudado para melhorar o rugido do motor bicilíndrico e para torná-lo agradável em qualquer momento da pilotagem.

チタン製サイレンサー。Termignoni製。ビレットアルミニウム製エンドキャップ、チタン製スリーブ付き。Lツインサウンドを向上させ、ライディング中常に満足できるように研究されました。

钛合金消音器。由 Termignoni 制造，带有铝坯加工而成的底盖和钛合金衬套。旨在改善双缸发动机的声音，并在驾驶过程中始终保持令人满意的状态。



OK EU4 OK JPN OK THAI 96480941A

MULTISTRADA 1200 ENDURO



Carbonio - Carbon - Kohlefaser - Carbone - Carbonio - Carbonio - カーボン - 碳纤维材质

Cupolino in carbonio. La leggerezza e la resistenza della fibra di carbonio, unite alle linee decise di questo prezioso accessorio dal look spiccatamente sportivo, svelano l'anima racing della Multistrada Enduro.

Carbon headlight fairing. The lightness and strength of the carbon fibre, combined with the bold lines of this precious accessory with a distinctly sporty look, reveal the Multistrada Enduro's racing soul.

Cockpitverkleidung aus Kohlefaser. Die Leichtigkeit und Festigkeit der Kohlefaser in Kombination mit den entschlossenen Linien dieses edlen Zubehörs mit seiner hervorstechenden sportlichen Neigung enthüllen die Racing-Seele der Multistrada Enduro.

Bulle en carbone. La légèreté et la résistance de la fibre de carbone, associées aux lignes épurées de ce précieux accessoire au caractère fortement sportif, révèlent l'allure sportive de la nouvelle Multistrada Enduro.

Cúpula de carbono. La ligereza y la resistencia de la fibra de carbono, sumadas a las líneas definidas de este elegante accesorio de look claramente deportivo, revelan el alma racing de la Multistrada Enduro.

Carenagem de farol em carbono. A leveza e a resistência da fibra de carbono, junto com as linhas firmes desse precioso acessório de visual acentuatadamente esportivo, revelam a alma racing da Multistrada Enduro.

カーボン製ヘッドライトフェアリング カーボンファイバーの軽さ・強度、そしてシャープなラインを事に融合させたスポーティなアクセサリーが、Multistrada の秘めたレーシング・スピリットを解き放ちます。

碳纤维整流罩。碳纤维的轻盈和强度结合这款典型运动外观的珍贵配件的简洁线条，释放出 Multistrada Enduro 的赛车风格。



M 96980711A

MULTISTRADA 1200 ENDURO, MULTISTRADA 1200 ENDURO PRO, MULTISTRADA 1260 ENDURO

Cover antenna handsfree in carbonio. Praticità, leggerezza e il finishing unico della fibra di carbonio sono racchiusi in un accessorio che si sposa perfettamente con gli altri accessori della moto, impreziosendone il look con uno di quei dettagli che fanno la differenza.

Carbon cover for hands-free antenna. The carbon fibre practicality, lightness and unique finishing are enclosed in an accessory that goes perfectly with the other accessories of the bike, embellishing the look with one of those details that make the difference.

Cover für Hand Free-Antenne aus Kohlefaser. Zweckmäßigkeit, Leichtigkeit und die einzigartige Verarbeitung der Kohlefaser sind in einem Zubehör enthalten, das sich perfekt mit den anderen Zubehörteilen des Motorrads kombinieren lässt und den Look mit einem der Details aufwertet, die den Unterschied ausmachen.

Cover antenne hands free en carbone. La légèreté et la finition unique de la fibre de carbone embellissent l'aspect de cet accessoire.

Cover antenna manos libres de carbono. La practicidad, la ligereza y el acabado único de la fibra de carbono son englobados en un accesorio que combina perfectamente con los demás accesorios de la moto, embelleciendo el look con uno de esos detalles que marcan la diferencia.

Cobertura para antena hands-free em carbono. Praticidade, leveza e acabamento único da fibra de carbono estão encerrados em um acessório que combina perfeitamente com os outros acessórios da moto, requintando o seu visual com um detalhe que faz a diferença.

カーボン製 Hands Free アンテナカバー カーボンファイバー特有の実用性、軽量、洗練された仕上げ、それらをすべて兼ね備えたアクセサリーが、バイクに取り付けられている他のアクセサリーとひとつになりバイクのルックスをより一層引き立てる、まさに違いを生むディテールです。

碳纤维免持天线罩。碳纤维的实用性、轻盈感和独特的装饰都包含在这款配件之中，与摩托车的其他配件完美搭配，作为独特的细节之一丰富了摩托车的外观。



M **EU** 96980691A

MULTISTRADA 1200 ENDURO, MULTISTRADA 1200 ENDURO PRO

Cover laterali in carbonio per convogliatori aria. Elevata protezione grazie alla resistenza della fibra di carbonio, leggerezza e linee decise per conferire un carattere più aggressivo all'anteriore della moto.

Carbon side covers for air conveyors. High protection thanks to the strength of the carbon fibre, lightness and strong lines to give the motorbike front side a bolder look.

Seitliche Abdeckungen aus Kohlefaser für Luftleitkanäle. Hoher Schutz dank der Widerstandsfähigkeit der Kohlefaser. Leichtigkeit und entschlossen wirkende Linien verleihen der Motorradfront einen aggressiveren Charakter

Caches latéraux en carbone pour déflecteurs d'air. La légèreté et la résistance de la fibre de carbone, se combinent au design attrayant de cet accessoire aux lignes épurées, qui offre une plus grande protection et confère au train avant un caractère agressif.

Covers laterales de carbono para encañaladores aire. Elevada protección gracias a la resistencia de la fibra de carbono, ligereza y líneas definidas para brindar un carácter más agresivo a la parte delantera de la moto.

Coberturas laterais em carbono para condutores de ar. Elevada proteção graças à resistência da fibra de carbono, leveza e linhas firmes para dar um caráter mais robusto à dianteira da moto.

エアインテーク用カーボン製サイドカバー。カーボンファイバーが誇る軽さと強度、そして美しくシャープなデザインを融合したアクセサリーが、優れた保護性能を提供しながらバイクのフロント部にアグレッシブさを与えます。

用于空气输送器的碳纤维侧盖。碳纤维耐用性带来的有效保护，轻盈感和简洁线条为摩托车前部赋予了侵略性的特点。

M 96980681A

MULTISTRADA 1200 ENDURO, MULTISTRADA 1200 ENDURO PRO, MULTISTRADA 1260 ENDURO



Cartella cinghia orizzontale. Grazie alla leggerezza e alla resistenza della fibra di carbonio, offre il massimo della protezione, esaltando al contempo l'estetica della moto con il suo finishing unico e le linee decise.

Horizontal belt cover. Thanks to the lightness and strength of the carbon fibre, it offers maximum protection, enhancing at the same time the aesthetics of the bike with its unique finishing and bold lines.

Riemenabdeckung waagrechter Zylinder. Dank der Leichtigkeit und Widerstandsfähigkeit der Kohlefaser bietet sie maximalen Schutz und unterstreicht dabei mit ihrem einzigartigen Finish und entschieden wirkenden Linien die Ästhetik des Motorrads.

Couvercle courroie horizontale. Grâce à la légèreté et à la résistance de la fibre de carbone, il offre une protection maximale tout en valorisant l'esthétique de la moto grâce à sa finition unique et ses lignes épurées.

Lámina correa horizontal. La ligereza y la resistencia de la fibra de carbono permiten ofrecer la máxima la protección, acentuando al mismo tiempo la estética de la moto con su acabado único y las líneas definidas.

Capa de proteção da correia horizontal. Graças à leveza e à resistência da fibra de carbono, oferece o máximo em termos de proteção, destacando ao mesmo tempo a estética da moto com o seu acabamento único e as linhas firmes.

水平皮帶罩。得益于碳纤维的轻盈感和耐用性，配件提供了最大的保护性，同时又通过其独特的装饰和简洁的线条增强了摩托车的美感。

水平皮帶罩。得益于碳纤维的轻盈感和耐用性，配件提供了最大的保护性，同时又通过其独特的装饰和简洁的线条增强了摩托车的美感。

M 96980761A

MULTISTRADA 1200 ENDURO, MULTISTRADA 1200 ENDURO PRO



Vetroresina e parti plastiche - Fibreglass and plastic parts - Fiberglas und Kunststoffteile - Fibre de verre et parties plastiques - Fibra de vidrio y partes plásticas - Plástico reforçado com fibras de vidro e partes plásticas - ガラス繊維強化樹脂およびプラスチック部品 - 玻璃纤维和塑料部件

Parabrezza Gran Turismo. Altezza e larghezza maggiore rispettivamente di 35 e 20 mm per offrire una protezione aerodinamica ottimale. Realizzato con materiali di altissima qualità per garantire resistenza e stabilità. Le eccellenti caratteristiche tecniche, unite a un design che si sposa perfettamente con le linee della moto, lo rendono un accessorio indispensabile nei lunghi trasferimenti.

Gran Turismo windscreen. Height and width increased by 35 and 20 mm, respectively, to offer optimal aerodynamic protection. Made of very high-quality materials to ensure strength and stability. The excellent technical features, combined with a design that perfectly matches the motorbike lines, make it an accessory you cannot do without in long journeys.

Fahrtwindschutz Gran Turismo. Höhe und Breite wurden um 35 mm bzw. 20 mm erhöht, um einen optimalen aerodynamischen Schutz zu bieten. Hergestellt aus hochwertigsten Materialien, um Festigkeit und Stabilität zu gewährleisten. Die herausragenden technischen Eigenschaften im Zusammenspiel mit einem Design, das im perfekten Einklang mit den Linienführungen des Motorrads steht, machen daraus ein für lange Reisen unverzichtbares Zubehör.

Pare-brise Gran Turismo. Hauteur et largeur augmentées respectivement de 35 mm et 20 mm pour une protection aérodynamique optimale. Fabriqué en matériaux de très haute qualité pour assurer un maximum de résistance et de stabilité. Les excellentes caractéristiques techniques, combinées à un design qui s'adapte parfaitement aux lignes de la moto en font un accessoire indispensable pour les longs trajets.

Parabrisas Gran Turismo. Altura y ancho incrementados en 35 y 20 mm, respectivamente, para ofrecer una óptima protección aerodinámica. Realizado con materiales de alta calidad para garantizar resistencia y estabilidad. Las excelentes características técnicas, sumadas a un diseño que combina perfectamente con las líneas de la moto, lo transforman en un accesorio indispensable para los desplazamientos largos.

Para-brisa Gran Turismo. Altura e largura aumentadas respectivamente de 35 e 20 mm para oferecer uma perfeita proteção aerodinâmica. Realizado com materiais de alta qualidade para garantir resistência e estabilidade. As excelentes características técnicas, junto ao design que combina perfeitamente com as linhas da moto, fazem com que seja um acessório indispensável em longas viagens.

Gran Turismo ウィンドスクリーン 高さが 35 mm、幅が 20 mm 大きくなり、より優れた防風性能を実現しています。優れた強度と安定性を誇る高品質素材を使用。高い技術仕様とバイクと一体化するデザインを兼ね備えたアクセサリは、長距離ツーリングに欠かせません。

Gran Turismo 挡风板。高度和宽度分别增加了 35 和 20 毫米以提供最佳的空气动力学保护。采用最优材质制成以保证耐用性和稳定性。卓越的技术特性结合了与摩托车线条完美融合的设计，使这一配件在长途旅行中不可或缺。



Altezza [mm] +35.
Height [mm] +35.
Höhe [mm] +35.
Hauteur [mm] +35.
Altura [mm] +35.
Altura [mm] +35.
高さ [mm] +35.
高度 [mm] +35.

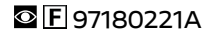

MULTISTRADA 1200 ENDURO, MULTISTRADA 1200 ENDURO PRO, MULTISTRADA 1260 ENDURO



Protezione disco freno posteriore. Realizzata in materiale plastico di alta qualità, garantisce un'elevata protezione del freno da urti accidentali, mantenendo il disco più pulito, per una maggiore sicurezza in frenata. Il design ricercato di questo dettaglio si integra perfettamente con il look della Multistrada.

Rear brake disc guard. Made in high-quality plastic fibre, it ensures a high protection of the brake from accidental impacts, keeping the disc cleaner, for increased safety during braking. The refined design of this detail ties in perfectly with the Multistrada's look.

Schutz für Hinterradbremse. Hergestellt aus hochwertiger Kunststofffaser, wird ein hoher Schutz der Bremse vor plötzlichen Stößen garantiert und die Bremsscheibe bleibt sauber - für mehr Sicherheit beim Bremsen. Das raffinierte Design dieses Details integriert sich perfekt in die Optik der Multistrada.

Protection disque de frein arrière. Fabriquée en fibre plastique de haute qualité, elle assure une haute protection du système de freinage contre les chocs accidentels, gardant le disque plus propre, pour une plus grande sécurité lors du freinage. Le design raffiné de ce détail s'adapte parfaitement à l'allure de la Multistrada.

Protección disco freno trasero. Realizada de fibra plástica de alta calidad, garantiza una elevada protección del freno contra golpes accidentales, manteniendo el disco más limpio, para una mayor seguridad en la frenada. El diseño refinado de este detalle se integra perfectamente al look de la Multistrada.

Protetor para disco de freio traseiro. Realizada em fibra plástica de alta qualidade, garante elevada proteção do freio contra colisões acidentais, mantendo o disco mais limpo, para maior segurança durante a frenagem. O design requintado deste detalhe integra-se perfeitamente ao visual da Multistrada.

リアブレーキディスクプロテクション 高品質プラスチックファイバー製でブレーキを衝撃から守り、またディスクを汚れから守ることで、ブレーキング時の安全性を高めます。洗練されたデザインのディテールは Multistrada の外観にぴったりフィットします。

后部制动盘保护装置。采用高质量的塑料材质制成，保护制动器免受意外冲击，同时保持制动盘更加清洁，提高制动的安全性。这一细节的精致设计完美契合了 Multistrada 的外观。

97180371A

MULTISTRADA 1200 ENDURO, MULTISTRADA 1200 ENDURO PRO, MULTISTRADA 1260 ENDURO



Protezione catena inferiore. Accessorio realizzato in materiale plastico dalle ottime performance meccaniche, per proteggere al meglio gli organi di trasmissione dai detriti e il pilota in caso di caduta. Design lineare ma deciso, per non rinunciare allo stile neanche nei dettagli.

Lower chain guard. Accessory made in plastic material with optimal mechanical performance, to better protect the transmission parts from debris and the rider in case of fall. Linear but strong design, so as not to renounce to style, not even in the details.

Unterer Kettenschutz. Zubehör, das aus Kunststoff mit optimalen mechanischen Eigenschaften gefertigt wurde, um die Antriebsorgane bestens vor Schottersteinen u. ä. sowie den Fahrer im Fall eines Sturzes zu schützen. Lineares und gleichzeitig entschlossenes Design, um auch im Detail nicht auf Stil verzichten zu müssen.

Protection chaîne inférieure. Accessoire en fibre de verre de haute qualité, pour mieux protéger les organes de transmission des projections. Un design linéaire mais incisif, pour ne pas renoncer au style même dans les détails.

Protección cadena inferior. Accesorio realizado de material plástico con óptimas prestaciones mecánicas, para proteger al máximo los componentes de transmisión contra los detritos y el piloto en caso de caída. Diseño lineal pero definido, para no renunciar al estilo ni siquiera en los detalles.

Protetor de corrente inferior. Acessório realizado em material plástico de ótimo desempenho mecânico, para proteger da melhor maneira os órgãos de transmissão contra detritos e o piloto em caso de queda. Design linear e firme, para não renunciar ao estilo nem mesmo nos detalhes.

ロアチェーンプロテクション 高品質グラスファイバー製で、トランスミッション機構を破片などからしっかりと守ります。直線のかつシャープなデザインで、細かいところまでスタイルにこだわっています。

下部链条保护。配件采用具有优秀机械性能的塑料材质制成，能更好地保护传动机件免受碎屑影响，并在跌倒的情况下更好地保护驾驶员。简洁的线性设计，在细节中也不放弃风格。

97180361A

MULTISTRADA 1200 ENDURO, MULTISTRADA 1200 ENDURO PRO, MULTISTRADA 1260 ENDURO



Materiali speciali - Special materials - Spezielles Material - Matériaux spéciaux - Materiales especiales - Materiais especiais - スペシャルマテリアル - 特殊材料

Cover pompa acqua in alluminio dal pieno. Il design Ducati si unisce all'esperienza di Rizoma per dare vita a un accessorio dalle linee decise e dalla pregiata finitura 3D. Realizzato in alluminio dal pieno, mantiene l'aspetto originale nel tempo grazie all'anodizzazione di alta qualità e garantisce un'ottima protezione della pompa in caso di caduta. Un dettaglio che conferisce un look ancora più inconfondibile alla moto.

Billet aluminium water pump cover. Ducati design is combined with Rizoma's experience to create an accessory featuring bold lines and a fine 3D finish. Made from billet aluminium, it maintains its original appearance over time thanks to high quality anodising and it guarantees excellent pump protection in case of a fall. A detail that lends an even more unmistakable look to the bike.

Wasserpumpenabdeckung aus Aluminium, aus dem Vollen gearbeitet. Das Ducati Design wird mit der Erfahrung von Rizoma kombiniert, um ein Accessoire mit kräftigen Linien und einer feinen 3D-Oberfläche zu kreieren. Hergestellt aus KAluminium, behält es dank hochwertiger Eloxiertung sein ursprüngliches Aussehen und garantiert einen hervorragenden Pumpenschutz im Falle eines Sturzes. Ein Detail, das dem Fahrrad einen noch unverwechselbareren Look verleiht.

Cache de pompe eau en aluminium usiné dans la masse. Le design de Ducati s'allie à l'expérience de Rizoma pour créer un accessoire aux lignes épurées et aux finitions précieuses 3D. Fabriqué en aluminium usiné dans la masse, il conserve son aspect d'origine au fil du temps grâce au processus d'anodisation de haute qualité et assure une excellente protection de la pompe en cas de chute. Un détail qui confère à la moto une allure encore plus incomparable.

Cover bomba del agua de aluminio de pieza maciza. El diseño Ducati se une a la experiencia Rizoma para dar vida a un accesorio de líneas determinadas y acabado refinado 3D. Realizado de aluminio de pieza maciza, mantiene el aspecto original a lo largo del tiempo gracias a la anodización de alta calidad que garantiza una óptima protección de la bomba en caso de caída. Un detalle que brinda un look aún más inconfundible a la moto.

Cobertura da bomba de água em alumínio usinada em peça única. O design da Ducati junta-se à experiência da Rizoma para criar um acessório de linhas determinadas e de excelente acabamento 3D. Realizada em alumínio, mantém a sua aparência original ao longo do tempo graças à anodização de alta qualidade e garante uma ótima proteção da bomba no caso de queda. Um detalhe que dá um visual ainda mais inconfundível à moto.

ビレットアルミニウム製ウォーターポンプカバー Ducati 独特のデザインと Rizoma の豊富な経験がひとつになり、シャープなラインが美しい 3D仕上げのアクセサリです。ビレットアルミニウムに高品質アルマイト処理が施され、時間が経ってもその美しさは変わることなく、転倒時にウォーターポンプを確実に守ります。バイクの外観をより一層特別なルックに仕上げてくれるディテールです。

实心加工而成的铝制水泵盖。杜卡迪的设计与 Rizoma 的丰富经验相结合，诞生了这款线具有简洁线条和精细 3D 饰面的配件。采用铝坯加工而成，由于采用高质量的阳极氧化，使其具有持久的原始外观，并在跌倒的情况下保证了对泵的保护。这一细节使摩托车的外观更加独一无二。

A ■ 97381041AA

MULTISTRADA 1200 ENDURO, MULTISTRADA 1200 ENDURO PRO, MULTISTRADA 1260 ENDURO



A ■ 97380351A

MULTISTRADA 1200 ENDURO, MULTISTRADA 1200 ENDURO PRO, MULTISTRADA 1260 ENDURO

Rete di protezione per radiatore acqua. Realizzata in alluminio, è idonea per fungere da barriera contro i detriti, senza aggravio di peso.

Protective mesh for water radiator. Built in aluminium, it acts as a barrier against debris, without adding weight.

Schutzgitter für Wasserkühler. Aus Aluminium gefertigt, eignet es sich als Schutzbarriere gegen Steinschlag ohne sich stark auf das Gewicht auszuwirken.

Grille de protection pour radiateur eau. Réalisée en aluminium, elle est indiquée pour faire office de barrière contre les débris, sans augmentation de poids.

Red de protección para radiador de agua. Realizada de aluminio, es idónea como barrera contra los detritos, sin peso excesivo.

Rede de proteção para radiador de água. Realizada em alumínio, é apropriada para servir como barreira contra os detritos, sem aumentar o peso.

ラジエーター用プロテクショングリッド。アルミニウム製で重量を犠牲にすることなく、破片や屑に対してバリア機能を発揮します。

水冷却器保护网。由铝金属制成，适合用作防碎屑屏障而不增加车身重量。

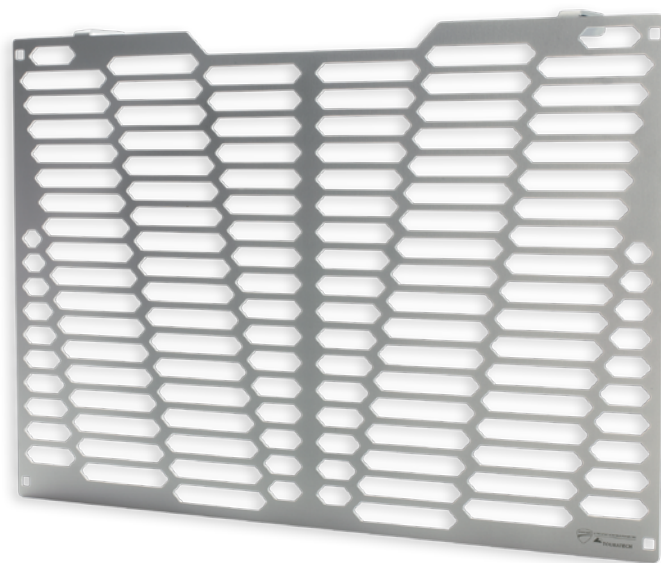

Rete di protezione per radiatore olio. Realizzata in alluminio con anodizzazione di alta qualità per mantenere l'aspetto originale nel tempo, garantisce un'ottima protezione dell'impianto di raffreddamento dai detriti, esaltando al contempo l'estetica della moto.

Protective mesh for oil cooler. Made from aluminium with high-quality anodising to keep the original appearance over time, it ensures optimal protection of the cooling system from debris, enhancing the look of the bike at the same time.

Schutzgitter für Ölkühler. Hergestellt aus Aluminium mit hochqualitativer Eloxierung, um das ursprüngliche Aussehen auch über die Zeit hinweg zu erhalten, bietet dieses Zubehör einen hervorragenden Schutz des Kühlsystems vor Schottersteinen und unterstreicht gleichzeitig die Ästhetik des Motorrads.

Grille de protection pour radiateur huile. Fabriquée en aluminium avec anodisation de haute qualité qui conserve l'aspect d'origine dans le temps, elle protège le système de refroidissement des débris tout en mettant en valeur l'esthétique de la moto.

Red de protección para radiador de aceite. Realizada de aluminio con anodización de alta calidad para conservar el aspecto original a lo largo del tiempo, garantiza una óptima protección del sistema de refrigeración contra los detritos, acentuando, al mismo tiempo, la estética de la moto.

Rede de proteção para radiador de óleo. Realizada em alumínio com anodização de alta qualidade para manter a aparência original ao longo do tempo, garante ótima proteção do sistema de refrigeração contra detritos, ressaltando ao mesmo tempo a estética da moto.

オイルクーラー用プロテクショングリッド 高品質アルマイト処理が施されたアルミニウム製で時間が経過しても元の美しさを保ちます。また、破片などから冷却システムをしっかりと保護し、同時にバイクの外観を美しく引き立てます。

油冷却器保护网。采用高质量阳极氧化铝制成，使其具有持久的原始外观，更好地保护冷却系统免受碎屑的影响，同时增强摩托车的美感。

A 97380561A

MULTISTRADA 1200 ENDURO, MULTISTRADA 1200 ENDURO PRO, MULTISTRADA 1260 ENDURO

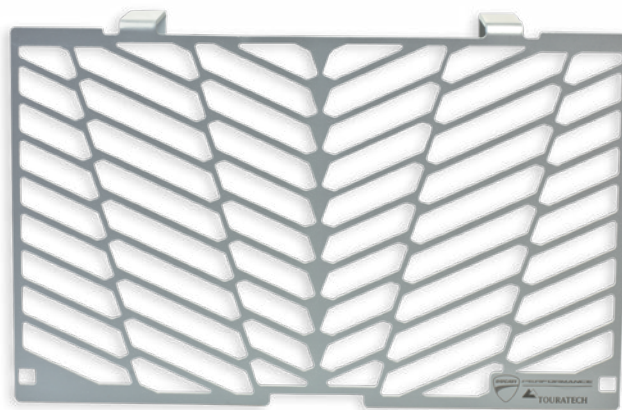

Staffe supporto faretto. Necessarie per il montaggio del set faretto supplementari a led sulle protezioni laterali in tubi di acciaio.

Spotlight support brackets. Necessary to fit the LED supplementary spot light set on the steel lateral protection tubes.

Haltebügel für Zusatzscheinwerfer. Erforderlich für die Montage des Sets der Zusatz-LED-Scheinwerfer an den seitlichen Schutzvorrichtungen aus Stahlrohren.

Étriers de support phares. Nécessaires pour la pose du jeu de phares supplémentaires à LED sur les protections latérales en tubes d'acier.

Sostenes soporte faros. Necesarios para el montaje del set faros auxiliares de led en las protecciones laterales de tubos de acero.

Grampos de suporte para faróis. Necessários para a montagem do set de faróis suplementares delednas proteções laterais em tubos de aço.

ランプマウントブラケット。LED アディショナルランプセットをスチールパイプ製サイドプロテクションに取り付けるために必要です。

大灯支撑架。在钢管支撑的侧面保护装置上安装补充大灯套装的必要工具。



Da montare in abbinamento con [codice] 96780861B, 96780861C.
Must be installed with [p/n] 96780861B, 96780861C.
Zur Montage in Verbindung mit [Art.-Nr.] 96780861B, 96780861C.
À installer en combinaison avec [référence] 96780861B, 96780861C.
Para montar combinada con [código] 96780861B, 96780861C.
A ser montada com [código] 96780861B, 96780861C.
組み合わせて使用する部品[部品コード] 96780861B, 96780861C.
结合 [代码] 安装 96780861B, 96780861C.

E 96680551A

MULTISTRADA 1200 ENDURO, MULTISTRADA 1260 ENDURO



Serbatoio liquido freno. L'inconfondibile design Ducati si unisce all'esperienza di Rizoma per dare vita a un prezioso accessorio tutto made in Italy che rispecchia la vocazione sportiva della casa di Borgo Panigale. Realizzato in alluminio dal pieno, mantiene l'aspetto originale nel tempo grazie all'anodizzazione di alta qualità e alla lavorazione di CNC. Un dettaglio che rappresenta il connubio perfetto tra funzionalità ed estetica, esaltando il look aggressivo della moto.

Brake fluid reservoir. The unmistakable Ducati design is combined with Rizoma's experience to create an invaluable accessory, made entirely in Italy, that reflects Borgo Panigale's sporting vocation. Made from billet aluminium, it maintains its original appearance over time thanks to high quality anodising and CNC machining. A detail that represents the perfect combination of functionality and aesthetics, enhancing the motorbike's aggressive look.

Bremsflüssigkeitsbehälter. Das unverwechselbare Ducati Design wird mit der Erfahrung von Rizoma kombiniert, um ein wertvolles Accessoire zu kreieren, das vollständig in Italien hergestellt wird und die sportliche Ausrichtung von Borgo Panigale widerspiegelt. Hergestellt aus Aluminium, behält es dank hochwertiger Eloxierung und CNC-Bearbeitung sein ursprüngliches Aussehen über die Zeit. Ein Detail, das die perfekte Kombination aus Funktionalität und Ästhetik darstellt und den aggressiven Look des Motorrads unterstreicht.

Réservoir liquide de frein. Le design inimitable de Ducati s'allie à l'expérience de Rizoma pour créer un accessoire précieux, entièrement made in Italy, qui incarne la vocation sportive du constructeur de Borgo Panigale. Fabriqué en aluminium usiné dans la masse, il conserve son aspect d'origine au fil du temps grâce au processus d'anodisation de haute qualité et à l'usinage par CNC. Un détail qui représente le mariage parfait entre la fonctionnalité et l'esthétique, en accentuant l'allure agressive de la moto.

Depósito del líquido de freno. El inconfundible diseño Ducati se une a la experiencia de Rizoma para dar vida a un elegante accesorio completamente made in Italy que refleja la vocación deportiva del establecimiento de Borgo Panigale. Realizado de aluminio de pieza maciza, mantiene el aspecto original a lo largo del tiempo gracias a la anodización de alta calidad y a la elaboración de CNC. Un detalle que representa el connubio perfecto entre funcionalidad y estética, resaltando el look agresivo de la moto.

Reservatório do líquido de freio. O inconfundível design da Ducati junta-se à experiência da Rizoma para criar um precioso acessório totalmente made in Italy que reflete a vocação esportiva da casa de Borgo Panigale. Realizado em alumínio, mantém a sua aparência original ao longo do tempo graças à anodização de alta qualidade e à usinagem CNC. Um detalhe que representa a perfeita união entre funcionalidade e estética, destacando o visual imponente da moto.

ブレーキフルードタンク。Ducati 独特のデザインと Rizoma の豊富な経験がひとつになり、Borgo Panigale 生粋のスポーツ・スピリットを惜みなく反映するイタリア製のアクセサリが生まれます。CNC 加工が施されたビレットアルミニウムに高品質アルマイト処理が施され、長期の耐候性を維持します。機能美を追求したディテールが、バイクをアグレッシブに演出します。

制动器油箱。杜卡迪无与伦比的设计与 Rizoma 的丰富经验相结合，诞生了这款纯意大利制造的珍贵配件，体现了 Borgo Panigale 工厂的运动天分。采用铝坯加工而成，由于采用高质量的阳极氧化和 CNC 加工，使其具有持久的原始外观。细节体现了功能性 与美学的完美结合，突出了摩托车的激进外观。



Da montare in abbinamento con [codice] 97380991A.
Must be installed with [p/n] 97380991A.
Zur Montage in Verbindung mit [Art.-Nr.] 97380991A.
À installer en combinaison avec [référence] 97380991A.
Para montar combinada con [código] 97380991A.
A ser montada com [código] 97380991A.
組み合わせて使用する部品[部品コード] 97380991A.
结合 [代码] 安装 97380991A.

A 96180571AA
 A 96180571AB

MULTISTRADA 1200 ENDURO, MULTISTRADA 1200
ENDURO PRO, MULTISTRADA 1260 ENDURO



Serbatoio liquido frizione. L'inconfondibile design Ducati si unisce all'esperienza di Rizoma per dare vita a un prezioso accessorio tutto made in Italy. Realizzato in alluminio dal pieno, mantiene l'aspetto originale nel tempo grazie all'anodizzazione di alta qualità e alla lavorazione di CNC. Un dettaglio che rappresenta il connubio perfetto tra funzionalità ed estetica, accentuando ancora di più lo spiccato look racing della moto.

Clutch fluid reservoir. The unmistakable Ducati design is combined with Rizoma's experience to create an invaluable accessory made entirely in Italy. Made from billet aluminium, it maintains its original appearance over time thanks to high quality anodising and CNC machining. A detail that represents the perfect combination of functionality and aesthetics, further accentuating the motorbike's distinct racing look.

Kupplungsflüssigkeitsbehälter. Das unverwechselbare Ducati Design wird mit der Erfahrung von Rizoma kombiniert, um ein wertvolles Accessoire zu kreieren, das vollständig in Italien hergestellt wird. Hergestellt aus Knüppelaluminium, behält es dank hochwertiger Eloxierung und CNC-Bearbeitung sein ursprüngliches Aussehen über die Zeit. Ein Detail, das die perfekte Kombination aus Funktionalität und Ästhetik darstellt und den unverwechselbaren Rennsportlook des Motorrads zusätzlich unterstreicht.

Réservoir liquide d'embrayage. Le design inimitable de Ducati s'allie à l'expérience de Rizoma pour créer un accessoire précieux, entièrement made in Italy. Fabriqué en aluminium usiné dans la masse, il conserve son aspect d'origine au fil du temps grâce au processus d'anodisation de haute qualité et à l'usinage par CNC. Un détail qui représente le mariage parfait entre la fonctionnalité et l'esthétique, en accentuant encore plus l'allure racing de la moto.

Serbatoio liquido freno. L'inconfondibile design Ducati si unisce all'esperienza di Rizoma per dare vita a un prezioso accessorio, tutto made in Italy, che rispecchia la vocazione sportiva della casa di Borgo Panigale. Realizzato in alluminio dal pieno, mantiene l'aspetto originale nel tempo grazie all'anodizzazione di alta qualità e alla lavorazione di CNC. Un dettaglio che rappresenta il connubio perfetto tra funzionalità ed estetica, esaltando il look prettamente racing della moto.

Brake fluid reservoir. The unmistakable Ducati design is combined with Rizoma's experience to create an invaluable accessory, made entirely in Italy, that reflects Borgo Panigale's sporting vocation. Made from billet aluminium, it maintains its original appearance over time thanks to high quality anodising and CNC machining. A detail that represents the perfect combination of functionality and aesthetics, enhancing the motorbike's pure racing look.

Bremsflüssigkeitsbehälter. Aus der Verbindung des unverkennbaren Ducati Designs mit der Erfahrung von Rizoma ist ein edles Zubehörteil - vollkommen „made in Italy“ - entstanden, das den sportlichen Charakter des Unternehmens in Borgo Panigale widerspiegelt. Er ist aus dem Vollen bearbeitetem Aluminium angefertigt und die hochwertige Eloxierung sowie die CNC-Bearbeitung sorgen dafür, dass er auf über die Zeit hinweg sein ursprüngliches Aussehen beibehält. Ein Detail, das die perfekte Vereinigung von Funktionalität und Ästhetik verkörpert und den klaren Racing-Look des Motorrads betont.

Réservoir liquide de frein. Le design inimitable de Ducati s'allie à l'expérience de Rizoma pour créer un accessoire précieux, entièrement made in Italy, qui incarne la vocation sportive du constructeur de Borgo Panigale. Fabriqué en aluminium usiné dans la masse, il conserve son aspect d'origine au fil du temps grâce au processus d'anodisation de haute qualité et à l'usinage par CNC. Un détail qui représente le mariage parfait entre la fonctionnalité et l'esthétique, en accentuant l'allure purement racing de la moto.

Depósito del líquido de embrague. El inconfundible diseño Ducati se une a la experiencia de Rizoma para dar vida a un elegante accesorio completamente Made in Italy. Realizado de aluminio de pieza maciza, mantiene el aspecto original a lo largo del tiempo gracias a la anodización de alta calidad y a la elaboración de CNC. Un detalle que representa el connubio perfecto entre funcionalidad y estética, acentuando aún más el atractivo look racing.

Reservatório do líquido da embreagem. O inconfundível design da Ducati junta-se à experiência da Rizoma para criar um precioso acessório totalmente made in Italy. Realizado em alumínio, mantém a sua aparência original ao longo do tempo graças à anodização de alta qualidade e à usinagem CNC. Um detalhe que representa a perfeita união entre funcionalidade e estética, destacando ainda mais o acentuado visual racing da moto.

クラッチフルードタンク。Ducati 独特のデザインと Rizoma の豊富な経験がひとつになった、イタリア製の特別なアクセサリです。CNC 加工が施されたビレットアルミニウムに高品質アルマイト処理が施され、長期の耐候性を維持します。機能美を追求したディテールが、バイクを一層レーシングなルックに演出します。

离合器油液箱。杜卡迪无与伦比的设计与 Rizoma 的丰富经验相结合，诞生了这一纯意大利制造的珍贵配件。采用铝坯加工而成，由于采用高质量的阳极氧化和 CNC 加工，使其具有持久的原始外观。细节体现了功能性与美学的完美结合，更加突出了摩托车强烈的赛车外观。

Depósito del líquido de freno. El inconfundible diseño Ducati se une a la experiencia de Rizoma para dar vida a un elegante accesorio, completamente made in Italy, que refleja la vocación deportiva del establecimiento de Borgo Panigale. Realizado de aluminio de pieza maciza, mantiene el aspecto original a lo largo del tiempo gracias a la anodización de alta calidad y a la elaboración de CNC. Un detalle que representa la combinación perfecta entre funcionalidad y estética, acentuando el look estrictamente racing de la moto.

Reservatório do líquido de freio. O inconfundível design da Ducati junta-se à experiência da Rizoma para criar um precioso acessório totalmente made in Italy que reflète a vocação esportiva da casa de Borgo Panigale. Realizado em alumínio, mantém a sua aparência original ao longo do tempo graças à anodização de alta qualidade e à usinagem CNC. Um detalhe que representa a perfeita união entre funcionalidade e estética, destacando o visual tipicamente racing da moto.

ブレーキフルードタンク。Ducati 独特のデザインと Rizoma の豊富な経験がひとつになり、Borgo Panigale 生粋のスポーツ・スピリットを借しなく反映するイタリア製のアクセサリが生まれます。CNC 加工が施されたビレットアルミニウムに高品質アルマイト処理が施され、長期の耐候性を維持します。機能美を追求したディテールが、バイクをアグレッシブに演出します。

制动器油箱。杜卡迪无与伦比的设计与 Rizoma 的丰富经验相结合，诞生了这款纯意大利制造的珍贵配件，体现了 Borgo Panigale 工厂的运动天分。采用铝坯加工而成，由于采用高质量的阳极氧化和 CNC 加工，使其具有持久的原始外观。细节体现了功能性与美学的完美结合，突出了摩托车的完美赛车外观。

   96180561AA
   96180561AB

MULTISTRADA 1200 ENDURO, MULTISTRADA 1200 ENDURO PRO, MULTISTRADA 1260 ENDURO



Da montare in abbinamento con [codice] 97380991A.
Must be installed with [p/n] 97380991A.
Zur Montage in Verbindung mit [Art.-Nr.] 97380991A.
À installer en combinaison avec [référence] 97380991A.
Para montar combinada con [código] 97380991A.
A ser montada com [código] 97380991A.
組み合わせて使用する部品[部品コード] 97380991A.
结合 [代码] 安装 97380991A.



   96180581AA
   96180581AB

MULTISTRADA 1200 ENDURO, MULTISTRADA 1200 ENDURO PRO, MULTISTRADA 1260 ENDURO



Da montare in abbinamento con [codice] 97380991A.
Must be installed with [p/n] 97380991A.
Zur Montage in Verbindung mit [Art.-Nr.] 97380991A.
À installer en combinaison avec [référence] 97380991A.
Para montar combinada con [código] 97380991A.
A ser montada com [código] 97380991A.
組み合わせて使用する部品[部品コード] 97380991A.
结合 [代码] 安装 97380991A.



Serbatoio liquido frizione. L'inconfondibile design Ducati si unisce all'esperienza di Rizoma per dare vita a un prezioso accessorio tutto made in Italy. Realizzato in alluminio dal pieno, mantiene l'aspetto originale nel tempo grazie all'anodizzazione di alta qualità e alla lavorazione di CNC. Un dettaglio che rappresenta il connubio perfetto tra funzionalità ed estetica, accentuando ancora di più lo spiccato look racing della moto.

Clutch fluid reservoir. The unmistakable Ducati design is combined with Rizoma's experience to create an invaluable accessory made entirely in Italy. Made from billet aluminium, it maintains its original appearance over time thanks to high quality anodising and CNC machining. A detail that represents the perfect combination of functionality and aesthetics, further accentuating the motorbike's distinct racing look.

Kupplungsflüssigkeitsbehälter. Das unverwechselbare Ducati Design wird mit der Erfahrung von Rizoma kombiniert, um ein wertvolles Accessoire zu kreieren, das vollständig in Italien hergestellt wird. Hergestellt aus Knüppelaluminium, behält es dank hochwertiger Eloxierung und CNC-Bearbeitung sein ursprüngliches Aussehen über die Zeit. Ein Detail, das die perfekte Kombination aus Funktionalität und Ästhetik darstellt und den unverwechselbaren Rennsportlook des Motorrads zusätzlich unterstreicht.

Réservoir liquide d'embrayage. Le design inimitable de Ducati s'allie à l'expérience de Rizoma pour créer un accessoire précieux, entièrement made in Italy. Fabriqué en aluminium usiné dans la masse, il conserve son aspect d'origine au fil du temps grâce au processus d'anodisation de haute qualité et à l'usinage par CNC. Un détail qui représente le mariage parfait entre la fonctionnalité et l'esthétique, en accentuant encore plus l'allure racing de la moto.

Depósito del líquido de embrague. El inconfundible diseño Ducati se une a la experiencia de Rizoma para dar vida a un elegante accesorio completamente Made in Italy. Realizado de aluminio de pieza maciza, mantiene el aspecto original a lo largo del tiempo gracias a la anodización de alta calidad y a la elaboración de CNC. Un detalle que representa el connubio perfecto entre funcionalidad y estética, acentuando aún más el atractivo look racing.

Reservatório do líquido da embreagem. O inconfundível design da Ducati junta-se à experiência da Rizoma para criar um precioso acessório totalmente made in Italy. Realizado em alumínio, mantém a sua aparência original ao longo do tempo graças à anodização de alta qualidade e à usinagem CNC. Um detalhe que representa a perfeita união entre funcionalidade e estética, destacando ainda mais o acentuado visual racing da moto.

クラッチフルードタンク。Ducati 独特のデザインと Rizoma の豊富な経験がひとつになった、イタリア製の特別なアクセサリです。CNC 加工が施されたビレットアルミニウムに高品質アルマイト処理が施され、長期の耐候性を維持します。機能美を追求したディテールが、バイクを一層レーシングなルックに演出します。

离合器油液箱。杜卡迪无与伦比的设计与 Rizoma 的丰富经验相结合，诞生了这一纯意大利制造的珍贵配件。采用铝坯加工而成，由于采用高质量的阳极氧化和 CNC 加工，使其具有持久的原始外观。细节体现了功能性与美学的完美结合，更加突出了摩托车强烈的赛车外观。



Da montare in abbinamento con [codice] 97380991A.
Must be installed with [p/n] 97380991A.
Zur Montage in Verbindung mit [Art.-Nr.] 97380991A.
À installer en combinaison avec [référence] 97380991A.
Para montar combinada con [código] 97380991A.
A ser montada com [código] 97380991A.
組み合わせて使用する部品[部品コード] 97380991A。
结合 [代码] 安装 97380991A。

A **96180511AA**
 A **96180511AB**

MULTISTRADA 1200 ENDURO, MULTISTRADA 1200
ENDURO PRO, MULTISTRADA 1260 ENDURO



Coppia supporti serbatoi. Creati per il montaggio dei serbatoi liquido freno e frizione. Prodotti in collaborazione con Rizoma.

Pair of reservoir supports. Designed for mounting brake and clutch fluid reservoirs. Manufactured in partnership with Rizoma.

Paar Behälterhalter. Für die Montage der Brems- und Kupplungsflüssigkeitsbehälter entwickelt. Hergestellt in Zusammenarbeit mit Rizoma.

Paire de supports réservoirs. Réalisés pour la pose des réservoirs liquide frein et embrayage. Produits en collaboration avec Rizoma.

Par de soportes depósitos. Creados para el montaje de los depósitos líquido de frenos y embrague. Producidos en colaboración con Rizoma.

Par de suportes para reservatórios. Criados para a montagem dos reservatórios do fluido de freio e embreagem. Produzidos em colaboração com Rizoma.

フルードタンクサポートセットブレーキ&クラッチフルードタンク取付け用。Rizoma 社との共同開発。

一对油箱支架。用于制动器和离合器油箱安装。与 Rizoma 合作生产。



Da montare in abbinamento con [codice] 96180511AA, 96180511AB, 96180561AA, 96180561AB, 96180571AA, 96180571AB, 96180581AA, 96180581AB.

Must be installed with [p/n] 96180511AA, 96180511AB, 96180561AA, 96180561AB, 96180571AA, 96180571AB, 96180581AA, 96180581AB.

Zur Montage in Verbindung mit [Art.-Nr.] 96180511AA, 96180511AB, 96180561AA, 96180561AB, 96180571AA, 96180571AB, 96180581AA, 96180581AB.

À installer en combinaison avec [référence] 96180511AA, 96180511AB, 96180561AA, 96180561AB, 96180571AA, 96180571AB, 96180581AA, 96180581AB.

Para montar combinada con [código] 96180511AA, 96180511AB, 96180561AA, 96180561AB, 96180571AA, 96180571AB, 96180581AA, 96180581AB.

A ser montada com [código] 96180511AA, 96180511AB, 96180561AA, 96180561AB, 96180571AA, 96180571AB, 96180581AA, 96180581AB.

組み合わせて使用する部品[部品コード] 96180511AA, 96180511AB, 96180561AA, 96180561AB, 96180571AA, 96180571AB, 96180581AA, 96180581AB.

结合 [代码] 安装 96180511AA, 96180511AB, 96180561AA, 96180561AB, 96180571AA, 96180571AB, 96180581AA, 96180581AB.

97380991A

MULTISTRADA 1200 ENDURO, MULTISTRADA 1200 ENDURO PRO, MULTISTRADA 1260 ENDURO



Specchio retrovisore sinistro in alluminio. Realizzato con lavorazione 3D, garantisce massima stabilità, grazie alla linea aerodinamica. Design accattivante che migliora l'estetica della moto. Prodotto in collaborazione con Rizoma.

LH aluminium rear-view mirror. Made with 3D machining, maximum stability is guaranteed thanks to its aerodynamic profile. Attractive design that improves the look of the bike. Manufactured in partnership with Rizoma.

Rückspiegel links aus Aluminium. Mit 3D-Bearbeitung gefertigt, gewährleistet er, dank der aerodynamischen Linienführung, maximale Stabilität. Ansprechendes Design - ein ästhetischer Pluspunkt für das Motorrad. Hergestellt in Zusammenarbeit mit Rizoma.

Rétroviseur gauche en aluminium. Réalisé avec usinage 3D, il garantit la stabilité maximale, grâce à la ligne aérodynamique. Design captivant qui améliore l'esthétique de la moto. Produit en collaboration avec Rizoma.

Espejo retrovisor izquierdo de aluminio. Realizado con elaboración 3D, garantiza máxima estabilidad, gracias a la línea aerodinámica. Diseño atractivo que mejora la estética de la moto. Producido en colaboración con Rizoma.

Espelho retrovisor esquerdo em alumínio. Realizado com usinagem 3D, assegura máxima estabilidade graças à linha aerodinâmica. Design fascinante que melhora a estética da moto. Produzido em colaboração com Rizoma.

アルミニウム製左リアビューミラー。3D加工によるエアロダイナミックなデザインで最大の安定性を確保しました。魅力的なデザインはバイクの外観を美しくみせてくれます。Rizoma 社との共同開発。

铝制左侧后视镜。采用 3D 处理技术制造，通过空气动力学线条确保最大的稳定性。优化了摩托车美观度的具有吸引力的设计。与 Rizoma 合作生产。



Da montare in abbinamento con [codice] 96880641A, 96880642A.

Must be installed with [p/n] 96880641A, 96880642A.

Zur Montage in Verbindung mit [Art.-Nr.] 96880641A, 96880642A.

À installer en combinaison avec [référence] 96880641A, 96880642A.

Para montar combinada con [código] 96880641A, 96880642A.

A ser montada com [código] 96880641A, 96880642A.

組み合わせて使用する部品[部品コード] 96880641A, 96880642A.

结合 [代码] 安装 96880641A, 96880642A.

96880541AA 96880541AB

MULTISTRADA 1200 ENDURO, MULTISTRADA 1200 ENDURO PRO, MULTISTRADA 1260 ENDURO



Specchio retrovisore destro in alluminio. Realizzato con lavorazione 3D, garantisce massima stabilità, grazie alla linea aerodinamica. Design accattivante che migliora l'estetica della moto. Prodotto in collaborazione con Rizoma.

RH aluminium rear-view mirror. Made with 3D machining, maximum stability is guaranteed thanks to its aerodynamic profile. Attractive design that improves the look of the bike. Manufactured in partnership with Rizoma.

Rückspiegel rechts aus Aluminium. Mit 3D-Bearbeitung gefertigt, gewährleistet er, dank der aerodynamischen Linienführung, maximale Stabilität. Ansprechendes Design - ein ästhetischer Pluspunkt für das Motorrad. Hergestellt in Zusammenarbeit mit Rizoma.

Rétroviseur droit en aluminium. Réalisé avec usinage 3D, il garantit la stabilité maximale, grâce à la ligne aérodynamique. Design captivant qui améliore l'esthétique de la moto. Produit en collaboration avec Rizoma.

Espejo retrovisor derecho de aluminio. Realizado con elaboración 3D, garantiza máxima estabilidad, gracias a la línea aerodinámica. Diseño atractivo que mejora la estética de la moto. Producido en colaboración con Rizoma.

Espelho retrovisor direito em alumínio. Realizado com usinagem 3D, assegura máxima estabilidade graças à linha aerodinâmica. Design fascinante que melhora a estética da moto. Produzido em colaboração com Rizoma.

アルミニウム製右リアビューミラー。3D加工によるエアロダイナミックなデザインで最大の安定性を確保しました。魅力的なデザインはバイクの外観を美しくみせてくれます。Rizoma 社との共同開発。

铝制右侧后视镜。采用 3D 处理技术制造，通过空气动力学线条确保最大的稳定性。优化了摩托车美观度的具有吸引力的设计。与 Rizoma 合作生产。



Da montare in abbinamento con [codice] 96880641A, 96880642A.
Must be installed with [p/n] 96880641A, 96880642A.
Zur Montage in Verbindung mit [Art.-Nr.] 96880641A, 96880642A.
À installer en combinaison avec [référence] 96880641A, 96880642A.
Para montar combinada con [código] 96880641A, 96880642A.
A ser montada com [código] 96880641A, 96880642A.
組み合わせて使用する部品[部品コード] 96880641A, 96880642A.
结合 [代码] 安装 96880641A, 96880642A.

96880531AA
 96880531AB

MULTISTRADA 1200 ENDURO, MULTISTRADA 1200 ENDURO PRO, MULTISTRADA 1260 ENDURO



Specchio retrovisore destro in alluminio. Con il suo design unico, permette il minimo impatto aerodinamico donando un tocco di stile inconfondibile alla moto. Sviluppato in collaborazione con Rizoma.

RH aluminium rear-view mirror. With its unique design, it has a minimal aerodynamic impact while adding a touch of unmistakable style to the bike. Developed in partnership with Rizoma.

Rückspiegel rechts aus Aluminium. Dank dem einzigartigen Design ist die aerodynamische Auswirkung minimal und er verleiht dem Motorrad einen unverkennbaren Stil. In Zusammenarbeit mit Rizoma entwickelt.

Rétroviseur droit en aluminium. Avec son design unique, il permet un impact aérodynamique minimal, en donnant une touche de style incomparable à la moto. Développé en collaboration avec Rizoma.

Espejo retrovisor derecho de aluminio. Con su diseño único, permite el mínimo impacto aerodinámico dando un toque de estilo inconfundible a la moto. Desarrollado en colaboración con Rizoma.

Espelho retrovisor direito em alumínio. Com o seu design único, permite o mínimo impacto aerodinámico dando um toque de estilo inconfundível à moto. Desenvolvido em colaboração com Rizoma.

アルミニウム製右リアビューミラー。ユニークなデザインでエアロダイナミクスに与える影響を抑えながらも、他にはないテイストのスタイルを実現しています。Rizoma 社との共同開発。

铝制右侧后视镜。采用独特设计，可将空气动力学影响降到最低，为摩托车增添一抹无可挑剔的风格。与 Rizoma 合作开发。



Da montare in abbinamento con [codice] 96880641A, 96880642A.
Must be installed with [p/n] 96880641A, 96880642A.
Zur Montage in Verbindung mit [Art.-Nr.] 96880641A, 96880642A.
À installer en combinaison avec [référence] 96880641A, 96880642A.
Para montar combinada con [código] 96880641A, 96880642A.
A ser montada com [código] 96880641A, 96880642A.
組み合わせて使用する部品[部品コード] 96880641A, 96880642A.
结合 [代码] 安装 96880641A, 96880642A.

96880701AA
 96880701AB

MULTISTRADA 1200 ENDURO, MULTISTRADA 1200 ENDURO PRO, MULTISTRADA 1260 ENDURO



Specchio retrovisore sinistro in alluminio. Con il suo design unico, permette il minimo impatto aerodinamico donando un tocco di stile inconfondibile alla moto. Sviluppato in collaborazione con Rizoma.

LH aluminium rear-view mirror. With its unique design, it has a minimal aerodynamic impact while adding a touch of unmistakable style to the bike. Developed in partnership with Rizoma.

Rückspiegel links aus Aluminium. Dank dem einzigartigen Design ist die aerodynamische Auswirkung minimal und er verleiht dem Motorrad einen unverkennbaren Stil. In Zusammenarbeit mit Rizoma entwickelt.

Rétroviseur gauche en aluminium. Avec son design unique, il permet un impact aérodynamique minimal, en donnant une touche de style incomparable à la moto. Développé en collaboration avec Rizoma.

Espejo retrovisor izquierdo de aluminio. Con su diseño único, permite el mínimo impacto aerodinámico dando un toque de estilo inconfundible a la moto. Desarrollado en colaboración con Rizoma.

Espelho retrovisor esquerdo em alumínio. Com o seu design único, permite o mínimo impacto aerodinâmico dando um toque de estilo inconfundível à moto. Desenvolvido em colaboração com Rizoma.

アルミニウム製左リアビューミラー。ユニークなデザインでエアロダイナミクスに与える影響を抑えながらも、他にはないテイストのスタイルを実現しています。Rizoma 社との共同開発。

铝制左侧后视镜。采用独特设计，可将空气动力学影响降到最低，为摩托车增添一抹无可挑剔的风格。与 Rizoma 合作开发。



Da montare in abbinamento con [codice] 96880641A, 96880642A.
Must be installed with [p/n] 96880641A, 96880642A.
Zur Montage in Verbindung mit [Art.-Nr.] 96880641A, 96880642A.
À installer en combinaison avec [référence] 96880641A, 96880642A.
Para montar combinada con [código] 96880641A, 96880642A.
A ser montada com [código] 96880641A, 96880642A.
組み合わせて使用する部品[部品コード] 96880641A, 96880642A.
结合 [代码] 安装 96880641A, 96880642A.

96880711AA
 96880711AB

MULTISTRADA 1200 ENDURO, MULTISTRADA 1200 ENDURO PRO, MULTISTRADA 1260 ENDURO



Set di 2 adattatori per specchi retrovisori. L'inconfondibile design Ducati si unisce all'esperienza di Rizoma in un accessorio per il montaggio degli specchi retrovisori. Realizzato in alluminio, mantiene l'aspetto originale nel tempo grazie all'anodizzazione di alta qualità.

Set of 2 adapters for rear-view mirrors. The unmistakable Ducati design is combined with Rizoma's experience into an accessory for installing the rear-view mirrors. Made from aluminium, it maintains its original appearance over time thanks to high quality anodising.

Satz 2 Adapter für die Rückspiegel. Bei diesem Zubehör für die Rückspiegelmontage kommen das unverkennbare Ducati Design und die Erfahrung von Rizoma auf einen Nenner. Aus Aluminium mit hochwertiger Eloxierrung, behält es sein ursprüngliches Aussehen für lange Zeit bei.

Jeu de 2 adaptateurs pour rétroviseurs. Le design inimitable de Ducati s'allie à l'expérience de Rizoma dans la création d'un accessoire pour le montage des rétroviseurs. Fabriqué en aluminium, il conserve son aspect d'origine au fil du temps grâce au processus d'anodisation de haute qualité.

Set de 2 adaptadores para espejos retrovisores. El inconfundible diseño de Ducati se combina con la experiencia de Rizoma en un accesorio para el montaje de los espejos retrovisores. Realizado de aluminio, mantiene el aspecto original a lo largo del tiempo gracias a la anodización de alta calidad.

Conjunto de 2 adaptadores para espelhos retrovisores. O design inconfundível da Ducati é combinado com a experiência da Rizoma em um acessório para a instalação dos espelhos retrovisores. Feito em alumínio, mantém a sua aparência original ao longo do tempo graças à anodização de alta qualidade.

リアビューミラー用アダプター 2 個セット リアビューミラー取り付け用アクセサリにも、Ducati 独特のデザインと Rizoma の豊富な経験が生かされています。アルミニウム素材に高品質アルマイト処理が施され、時間が経ってもその美しさは変わりません。

2 个后视镜适配器套装。无与伦比的杜卡迪设计与 Rizoma 的丰富经验在这款后视镜安装配件上相结合。采用铝金属制成，由于采用高质量的阳极氧化，使其具有持久的原始外观。



Da montare in abbinamento con [codice] 96880531AA, 96880531AB, 96880541AA, 96880541AB, 96880701AA, 96880701AB, 96880711AA, 96880711AB.
Must be installed with [p/n] 96880531AA, 96880531AB, 96880541AA, 96880541AB, 96880701AA, 96880701AB, 96880711AA, 96880711AB.
Zur Montage in Verbindung mit [Art.-Nr.] 96880531AA, 96880531AB, 96880541AA, 96880541AB, 96880701AA, 96880701AB, 96880711AA, 96880711AB.
À installer en combinaison avec [référence] 96880531AA, 96880531AB, 96880541AA, 96880541AB, 96880701AA, 96880701AB, 96880711AA, 96880711AB.
Para montar combinada con [código] 96880531AA, 96880531AB, 96880541AA, 96880541AB, 96880701AA, 96880701AB, 96880711AA, 96880711AB.
A ser montada com [código] 96880531AA, 96880531AB, 96880541AA, 96880541AB, 96880701AA, 96880701AB, 96880711AA, 96880711AB.
組み合わせて使用する部品[部品コード] 96880531AA, 96880531AB, 96880541AA, 96880541AB, 96880701AA, 96880701AB, 96880711AA, 96880711AB.
结合 [代码] 安装 96880531AA, 96880531AB, 96880541AA, 96880541AB, 96880701AA, 96880701AB, 96880711AA, 96880711AB.

96880642A

MULTISTRADA 1200 ENDURO, MULTISTRADA 1200 ENDURO PRO, MULTISTRADA 1260 ENDURO



A ■ 97780081AA
A ■ 97780081AB

MULTISTRADA 1200 ENDURO, MULTISTRADA 1200
ENDURO PRO, MULTISTRADA 1260 ENDURO

Tappo serbatoio in alluminio dal pieno. L'inconfondibile design Ducati si unisce all'esperienza di Rizoma per dare vita a un dettaglio unico, tutto made in Italy, che esalta l'estetica della moto. Realizzato in alluminio dal pieno, mantiene l'aspetto originale nel tempo grazie all'anodizzazione di alta qualità. Dotato di sistema anti-manomissione per garantire il massimo della sicurezza. L'apposita chiave fornita a corredo, che riproduce lo scudetto Ducati, rende il design di questo accessorio ancora più inconfondibile e il rifornimento molto più rapido, in un perfetto connubio tra funzionalità e stile.

Billet aluminium tank cap. The unmistakable Ducati design is combined with Rizoma's experience to create a unique detail, made entirely in Italy, which enhances the bike's aesthetics. Made from billet aluminium, it maintains its original appearance over time thanks to high quality anodising. Equipped with an anti-tamper system to guarantee maximum safety. The special key supplied, which reproduces the Ducati shield, makes this accessory stand out for its design and makes refuelling much faster, in a perfect combination of functionality and style.

Tankverschluss aus Aluminium, aus dem Vollen gearbeitet. Das unverwechselbare Ducati Design wird mit der Erfahrung von Rizoma kombiniert, um ein einzigartiges Detail zu schaffen, das vollständig in Italien hergestellt wird und die Ästhetik des Fahrrads unterstreicht. Hergestellt aus Knüppelaluminium, behält es dank der hochwertigen Eloxierung sein ursprüngliches Aussehen über die Zeit. Ausgestattet mit einem Manipulationsschutzsystem, um maximale Sicherheit zu gewährleisten. Der mitgelieferte Spezialschlüssel, der das Ducati-Schild nachbildet, zeichnet dieses Zubehör durch sein Design aus und ermöglicht ein viel schnelleres Tanken in einer perfekten Kombination aus Funktionalität und Stil.

Bouchon du réservoir en aluminium usiné dans la masse. Le design inimitable de Ducati s'allie à l'expérience de Rizoma pour créer un détail unique, entièrement made in Italy, qui rehausse l'esthétique de la moto. Fabriqué en aluminium usiné dans la masse, il conserve son aspect d'origine au fil du temps grâce au processus d'anodisation de haute qualité. Doté d'un système anti-vandalisme pour assurer une sécurité maximale. La clé spéciale fournie, qui reproduit l'écusson Ducati, lui confère un design encore plus reconnaissable et assure un ravitaillement beaucoup plus rapide, en conjuguant parfaitement la fonctionnalité avec le style.

Tapón depósito de aluminio de pieza maciza. El inconfundible diseño Ducati se une a la experiencia de Rizoma para dar vida a un detalle único, completamente Made in Italy, que resalta la estética de la moto. Realizado de aluminio de pieza maciza, mantiene el aspecto original a lo largo del tiempo gracias a la anodización de alta calidad. Dotado de sistema antimanipulación para garantizar la máxima seguridad. La llave específica suministrada, que reproduce el escudo Ducati, da al diseño de este accesorio un estilo aún más inconfundible y permite un abastecimiento mucho más rápido, en una perfecta combinación entre funcionalidad y estilo.

Tampa de tanque em alumínio usinada em peça única. O inconfundível design da Ducati junta-se à experiência da Rizoma para criar um detalhe único, totalmente made in Italy, que destaca a estética da moto. Realizada em alumínio, mantém a sua aparência original ao longo do tempo graças à anodização de alta qualidade. Dotada de sistema anti- violação para garantir o máximo da segurança. A específica chave fornecida, que reproduz o escudo Ducati, torna o design deste acessório ainda mais inconfundível e o abastecimento mais rápido, em uma perfeita união entre funcionalidade e estilo.

ビレットアルミニウム製フィルタープラグ。Ducati 独特のデザインと Rizoma の豊富な経験により、イタリアで生産される全てのディテールは、バイクの美しさを際立たせます。ビレットアルミニウム製。高品質アルマイト処理が施され、長期の耐候性を維持します。いたづらを抑止するセキュリティシステムを備えます。付属キーには Ducati シールドロゴがあしらわれ、給油を早く済ます機能性とスタイリッシュさを兼ね備えたアクセサリです。

实心加工而成的铝制油箱盖。杜卡迪无与伦比的设计与 Rizoma 的丰富经验相结合，诞生了这一纯意大利制造的独特细节，突显了摩托车的美感。采用铝坯加工而成，由于采用高质量的阳极氧化，使其具有持久的原始外观。配备了防篡改系统，可以确保最大的安全性。随车配备的专用钥匙上再现了杜卡迪盾徽，让这一配件的设计更加独特、加油更加快速，是性能与风格的完美结合。



Tappeo carico olio. L'inconfondibile design Ducati si unisce all'esperienza di Rizoma per dare vita a un dettaglio unico che impreziosisce il motore. La pregiata lavorazione dell'alluminio anodizzato mantiene l'aspetto originale nel tempo ed esalta il carattere della moto.

Oil filler plug. The unmistakable Ducati design is combined with Rizoma's experience to create a unique detail that enhances the engine. The fine workmanship of anodised aluminium maintains its original appearance over time and enhances the bike's character.

Öleinfüllverschluss. Das unverwechselbare Ducati Design wird mit der Erfahrung von Rizoma kombiniert, um ein einzigartiges Detail zu schaffen, das den Motor der Hypermotard verbessert. Die edle Verarbeitung von eloxiertem Aluminium behält im Laufe der Zeit ihr ursprüngliches Aussehen und unterstreicht den Charakter des Motorrads.

Bouchon de remplissage d'huile. Le design inimitable de Ducati s'allie à l'expérience de Rizoma pour créer un détail unique qui exalte le moteur. Le traitement exclusif d'anodisation de l'aluminium permet de conserver l'aspect d'origine de la pièce au fil du temps et d'exalter le caractère de la moto.

Tapón carga aceite. El inconfundible diseño Ducati se une a la experiencia Rizoma para dar vida a un detalle único que completa el motor. La refinada elaboración del aluminio anodizado mantiene el aspecto original a lo largo del tiempo y resalta el carácter de la moto.

Tampa de enchimento do óleo. O inconfundível design da Ducati junta-se à experiência da Rizoma para criar um detalhe único que adorna o motor. A excelente usinagem do alumínio anodizado mantém a aparência original ao longo do tempo e destaca o caráter da moto.

オイルフィルタープラグ Ducati 独特のデザインと Rizoma の豊富な経験がひとつになり、エンジンを美しく演出する他にはないディテールです。アルマイト処理を施した高品質アルミニウム加工でバイク本来のキャラクターを際立たせ、時間が経ってもその美しさは変わりません。

加油口盖。杜卡迪无与伦比的设计与 Rizoma 的丰富经验相结合，诞生了使发动机更为充实的这一独特细节。精细的阳极氧化铝工艺使其具有持久的原始外观并突显了摩托车的特性。

A ■ 97380871AA

A ■ 97380871AB

MULTISTRADA 1200 ENDURO, MULTISTRADA 1200 ENDURO PRO, MULTISTRADA 1260 ENDURO



Ciclistica e impianti frenanti - Chassis and brake systems - Fahrwerk und Bremsanlagen - Partie-cycle et systèmes de freinage - Bastidor y sistemas de frenos - Ciclística e sistemas de frenagem - 車体およびブレーキシステム - 骑行与制动系统

Leva freno. Realizzata con lavorazione 3D e caratterizzata da una linea tipicamente sportiva. Regolabile e snodata, per ridurre la possibilità di rottura. La leggerezza ed aerodinamicità, unite ad un elevato grip, forniscono un alto livello di performance. Sviluppata in collaborazione con Rizoma.

Brake lever. Made with 3D machining and featuring a sporty line. Adjustable and articulated to reduce the possibility of breakage. Lightness and aerodynamics coupled with excellent grip provide a high level of performance. Developed in partnership with Rizoma.

Bremshebel. Mit 3D-Bearbeitung gefertigt und durch eine typisch sportliche Linie geprägt. Mit Gelenk und einstellbar - für eine geringere Bruchgefahr. Die Faktoren Leichtigkeit und Aerodynamik verbunden mit einem höheren Grip bieten ein hohes Niveau an Performance. In Zusammenarbeit mit Rizoma entwickelt.

Levier de frein. Réalisé avec usinage 3D et caractérisé par une ligne typiquement sportive. Réglable et articulé, pour réduire la possibilité de rupture. La légèreté et l'aérodynamisme, unis à un grip élevé, fournissent un haut niveau de performance. Développé en collaboration avec Rizoma.

Leva freno. Realizada con elaboración 3D y caracterizada por una línea típicamente deportiva. Regulable y articulada, para reducir la posibilidad de rotura. La ligereza y aerodinámica, unidas a una elevada adherencia, brindan un alto nivel de prestaciones. Desarrollada en colaboración con Rizoma.

Alavanca de freio. Realizada com usinagem 3D e caracterizada por uma linha tipicamente esportiva. Ajustável e articulada, para reduzir a possibilidade de ruptura. A leveza e o aerodinamismo, acompanhados de uma elevada aderência, fornecem um alto nível de desempenho. Desenvolvida em colaboração com Rizoma.

ブレーキレバー。3D加工によるスポーティなエアロダイナミックデザインが特徴。破損しにくい調節可能な可倒式です。軽く、エアロダイナミクスとグリップ力に優れた高性能。Rizoma 社との共同開発。

制动杆。经 3D 加工制成，具有典型的运动线条。采用铰接且可调节，可以减少断裂的可能性。高抓地力下的轻便和空气动力学，提供了高水平的性能。与 Rizoma 合作开发。

A ■ 96180781AA

MULTISTRADA 1200 ENDURO, MULTISTRADA 1200 ENDURO PRO, MULTISTRADA 1260 ENDURO



Leva frizione. Realizzata con lavorazione 3D e caratterizzata da una linea tipicamente sportiva. Regolabile e snodata, per ridurre la possibilità di rottura. La leggerezza ed aerodinamicità, unite ad un elevato grip, forniscono un alto livello di performance. Sviluppata in collaborazione con Rizoma.

Clutch lever. Made with 3D machining and featuring a sporty line. Adjustable and articulated to reduce the possibility of breakage. Lightness and aerodynamics coupled with excellent grip provide a high level of performance. Developed in partnership with Rizoma.

Kupplungshebel. Mit 3D-Bearbeitung gefertigt und durch eine typisch sportliche Linie geprägt. Mit Gelenk und einstellbar - für eine geringere Bruchgefahr. Die Faktoren Leichtigkeit und Aerodynamik verbunden mit einem höheren Grip bieten ein hohes Niveau an Performance. In Zusammenarbeit mit Rizoma entwickelt.

Levier d'embrayage. Réalisé avec usinage 3D et caractérisé par une ligne typiquement sportive. Réglable et articulé, pour réduire la possibilité de rupture. La légèreté et l'aérodynamisme, unis à un grip élevé, fournissent un haut niveau de performance. Développé en collaboration avec Rizoma.

Leva embrague. Realizada con elaboración 3D y caracterizada por una línea típicamente deportiva. Regulable y articulada, para reducir la posibilidad de rotura. La ligereza y aerodinámica, unidas a una elevada adherencia, brindan un alto nivel de prestaciones. Desarrollada en colaboración con Rizoma.

Alavanca da embreagem. Realizada com usinagem 3D e caracterizada por uma linha tipicamente esportiva. Ajustável e articulada, para reduzir a possibilidade de ruptura. A leveza e o aerodinamismo, acompanhados de uma elevada aderência, fornecem um alto nível de desempenho. Desenvolvida em colaboração com Rizoma.

クラッチレバー。3D加工によるスポーティなエアロダイナミックデザインが特徴。破損しにくい調節可能な可倒式です。軽く、エアロダイナミクスとグリップ力に優れた高性能。Rizoma 社との共同開発。

离合杆。经 3D 加工制成，具有典型的运动线条。采用铰接且可调节，可以减少断裂的可能性。高抓地力下的轻便和空气动力学，提供了高水平的性能。与 Rizoma 合作开发。

A **96180791AA**

MULTISTRADA 1200 ENDURO, MULTISTRADA 1200 ENDURO PRO, MULTISTRADA 1260 ENDURO



Protezioni laterali serbatoio in tubi d'acciaio. Forniscono al motore un'ulteriore protezione da possibili urti nell'uso della moto su percorsi accidentati.

Side tank protectors in steel tubing. They provide further engine protection from possible impacts while using the bike on uneven roads.

Seitliche Tankschutzelemente aus Stahlrohren. Bietet dem Motor einen zusätzlichen Schlagschutz beim Einsatz des Motorrads auf unebenen Straßen.

Protections latérales du réservoir en tubes d'acier. Elles offrent plus de protection au moteur contre les chocs éventuels durant la conduite sur des terrains accidentés.

Protecciones laterales depósito de tubos de acero. Ofrecen al motor una protección adicional contra posibles golpes, durante el uso de la moto en recorridos accidentados.

Proteções laterais para tanque em tubos de aço. Fornecem ao motor uma ulterior proteção contra possíveis colisões, no uso da moto em percursos accidentados.

スチールパイプ製タンクサイドプロテクション。悪路を走行する際、エンジンを衝撃から守ります。

由钢管制成的油箱侧面保护装置。在崎岖不平的道路上使用摩托车时，可以为发动机提供额外的保护以防止可能的撞击。

96780861C

MULTISTRADA 1200 ENDURO, MULTISTRADA 1260 ENDURO



Slider forcella anteriore. L'inconfondibile design Ducati si unisce all'esperienza di Rizoma per dare vita a un prezioso accessorio, realizzato in alluminio anodizzato di alta qualità, che protegge la forcella in caso di caduta. La pregiata lavorazione a macchina aggiunge un tocco di stile che arricchisce l'avantreno della moto.

Front fork slider. The unmistakable Ducati design is combined with Rizoma's experience to create an invaluable accessory, made of high quality anodised aluminium, which protects the fork in the event of a fall. The high-quality machining adds a touch of style that enriches the front end of the bike.

Slider für Vorderradgabel. Aus der Verbindung des unverkennbaren Ducati Designs mit der Erfahrung von Rizoma ist ein edles Zubehörteil aus hochwertigem, eloxiertem Aluminium entstanden, das die Gabel bei einem Sturz schützt. Die hochwertige maschinelle Bearbeitung fügt einen Touch Stil hinzu, der den Vorderradaufbau des Motorrads aufwertet.

Slider fourche avant. Le design inimitable de Ducati s'allie à l'expérience de Rizoma pour créer un accessoire précieux, en aluminium anodisé de haute qualité, qui protège la fourche en cas de chute. L'usinage CNC exclusif ajoute une touche de style qui exalte le train avant de la moto.

Slider horquilla delantera. El infundible diseño Ducati se une a la experiencia de Rizoma para dar vida a un elegante accesorio, realizado de aluminio anodizado de alta calidad, que protege la horquilla en caso de caída. La refinada elaboración mecanizada añade un toque de estilo que completa el tren delantero de la moto.

Slider de garfo dianteiro. O infundível design da Ducati junta-se à experiência da Rizoma para criar um precioso acessório, feito em alumínio anodizado de alta qualidade, que protege o garfo em caso de queda. A usinagem de alta qualidade acrescenta um toque de estilo que enriquece o trem dianteiro da moto.

Piastra di appoggio cavalletto. Amplia la superficie d'appoggio del cavalletto laterale per una maggiore stabilità in parcheggio.

Stand support plate. Increases the area of support of the side stand for greater stability while the bike is parked.

Ständerplatte. Erhöht die Auflagefläche des Seitenständers für mehr Stabilität beim Parken.

Platine d'appui béquille. Elle augmente la surface d'appui de la béquille latérale pour une meilleure stabilité en stationnement.

Placa de apoyo caballete. Superficie amplia de apoyo del caballete lateral para un mayor estabilidad durante el aparcamiento.

Placa de apoio do descanso. Amplia a superfície de apoio do descanso lateral para uma melhor estabilidade em estacionamento.

サイドスタンドエンド。サイドスタンドの支持面積を大きくすることで、駐車時の高い安定性を確保します。

脚架支撑板。侧边脚架制成的宽阔平面可以在停车时提供较大的稳定性。

フロントフォークスライダー Ducati 独特のデザインと Rizoma の豊富な経験がひとつになったアクセサリです。アルマイト処理が施された高品質アルミニウム製で転倒時にフォークをしつかりと守ります。高品質なマシニング加工が施され、スタイリッシュなテイストによりバイクのフロントをより美しく魅せます。

前叉滑块。杜卡迪无与伦比的设计与 Rizoma 的丰富经验相结合，诞生了这款高质量阳极氧化铝制成的珍贵配件，在跌倒的情况下可以为前叉提供保护。精细的机器加工为其增添了一抹韵味，丰富了摩托车的前转向架。



A 97381061A

MULTISTRADA 1200 ENDURO, MULTISTRADA 1200 ENDURO PRO, MULTISTRADA 1260 ENDURO

97380681A

MULTISTRADA 1200 ENDURO, MULTISTRADA 1200 ENDURO PRO, MULTISTRADA 1260 ENDURO



Componenti elettrici ed elettronici - Electric and electronic components - Elektrische und elektronische Komponenten - Composants électriques et électroniques - Componentes eléctricos y electrónicos - Componentes elétricos e eletrônicos - 電子部品と電子機器 - 电气与电子部件

Manopole riscaldabili plug-&-play. Settando uno dei tre livelli a disposizione è possibile evitare il raffreddamento ed il conseguente indolenzimento delle mani per la guida anche nelle giornate più fredde.



24 [min]

Heated plug-&-play handgrips. By setting one of three available levels, you can avoid the cold and subsequent sore hands, to ride even on the coldest days.

Beheizbare plug-&-play Lenkergriffe. Auf eine der drei verfügbaren Stufen eingestellt, verhindern sie auch beim Fahren an den kältesten Tagen kalte und schmerzende Hände.

Poignées chauffantes plug-&-play. En réglant un des trois niveaux disponibles, il est possible d'éviter le refroidissement et l'engourdissement des mains pour la conduite, même pendant les journées les plus froides.

Puños calefactados plug-&-play. Configurando uno de los tres niveles a disposición es posible evitar el enfriamiento y el consiguiente dolor en las manos por la conducción incluso durante los días más fríos.

Manoplas aquecidas plug-&-play. Ajustando um dos três níveis à disposição, é possível evitar o resfriamento e a consequente dormência das mãos para a condução mesmo em dias mais frios.

プラグ&プレイ式ヒートグリップ。グリップの温度を3段階から調節することができ、寒い日のライディングでも手を暖かく保ちます。

Plug-&-play 可加热握把。通过设定提供的三个等级之一，即使在最寒冷的日子里也可以避免驾驶员手部的冰冷感和由此带来的疼痛。



96680454B

MULTISTRADA 1200 ENDURO, MULTISTRADA 1200 ENDURO PRO

Manopole riscaldabili plug-&-play. Settando uno dei tre livelli a disposizione è possibile evitare il raffreddamento ed il conseguente indolenzimento delle mani per la guida anche nelle giornate più fredde.



24 [min]

Heated plug-&-play handgrips. By setting one of three available levels, you can avoid the cold and subsequent sore hands, to ride even on the coldest days.

Beheizbare plug-&-play Lenkergriffe. Auf eine der drei verfügbaren Stufen eingestellt, verhindern sie auch beim Fahren an den kältesten Tagen kalte und schmerzende Hände.

Poignées chauffantes plug-&-play. En réglant un des trois niveaux disponibles, il est possible d'éviter le refroidissement et l'engourdissement des mains pour la conduite, même pendant les journées les plus froides.

Puños calefactados plug-&-play. Configurando uno de los tres niveles a disposición es posible evitar el enfriamiento y el consiguiente dolor en las manos por la conducción incluso durante los días más fríos.

Manoplas aquecidas plug-&-play. Ajustando um dos três níveis à disposição, é possível evitar o resfriamento e a consequente dormência das mãos para a condução mesmo em dias mais frios.

プラグ&プレイ式ヒートグリップ。グリップの温度を3段階から調節することができ、寒い日のライディングでも手を暖かく保ちます。

Plug-&-play 可加热握把。通过设定提供的三个等级之一，即使在最寒冷的日子里也可以避免驾驶员手部的冰冷感和由此带来的疼痛。



96680702A

MULTISTRADA 1260 ENDURO

Faretti supplementari a led. La lampada a led offre consumi contenuti e grande luminosità per una miglior visione notturna ed in caso di nebbia.

Additional LED lights. LED lamps offer low consumption and excellent brightness for improved vision at night and in the fog.

LED-Zusatzscheinwerfer. Die LED-Lampe verbraucht weniger Strom und gewährleistet eine bessere Beleuchtung bei Nacht und Nebel.

Phares supplémentaires à LED. L'ampoule à led a comme avantages des consommations contenues et une grande luminosité pour une meilleure vision nocturne et en cas de brouillard.

Faros de led auxiliares. La lámpara de led ofrece menor consumo y gran luminosidad para una mejor visión nocturna y en caso de niebla.

Faróis suplementares de led. A lâmpada com led oferece baixo consumo e grande luminosidade para uma melhor visão noturna e no caso de nevoeiro.

LED アディショナルランプ。LEDランプで消費電力を押さえ、その明るさで夜間や霧が出ているときの視界を向上させます。

LED 补充大灯。LED 灯能耗低亮度高，可以在深夜和浓雾情况下提供最佳的视野。



Per il montaggio sulle protezioni laterali cod. 96780861B e 96780861C è necessario l'acquisto delle staffe cod. 96680551A.
For mounting on side guards part no. 96780861B and 96780861C it is necessary to buy the brackets part no. 96680551A.
Für die Montage an den seitlichen Schutzvorrichtungen Art.-Nr. 96780861B und 96780861C müssen die Bügel Art.-Nr. 96680551A erworben werden.
Pour la pose sur les protections latérales réf. 96780861B et 96780861C il faut acheter les brides réf. 96680551A.
Para el montaje en las protecciones laterales cód. 96780861B y 96780861C es necesario comprar los sostenes cód. 96680551A.
Para a montagem nas proteções laterais cód. 96780861B e 96780861C é necessário adquirir as braçadeiras cód. 96680551A.
サイドプロテクション (部品番号:96780861B,96780861C) に取り付けるには、ブラケット (部品番号:96680551A) も併せてご購入ください。
要安装代码 96780861B 和 96780861C 的侧边保护装置，需要购买代码 96680551A 的托架。



96680833A

MULTISTRADA 1200 ENDURO, MULTISTRADA 1260 ENDURO



Set di faretto supplementari a led. Progettati per offrire un eccellente livello di luminosità per una migliore visione notturna e in caso di nebbia. Migliorano la sicurezza di guida aumentando la visibilità della moto da parte degli altri veicoli. Consumi contenuti e un design ricercato, un accessorio che completa il look dell'avantreno.

Additional LED lights. Designed to offer an excellent level of luminosity for better visibility at night and with fog. They improve the riding safety increasing the visibility of the motorbike from other vehicles. Low consumption and a refined design, an accessory that completes the look of the front end.

LED-Zusatzscheinwerfer. Entworfen, um ein herausragendes Helligkeitsniveau für eine bessere Sicht bei Nacht und Nebel zu bieten. Verbessern die Fahrsicherheit, indem das Motorrad für andere Fahrzeuge besser ersichtlich machen. Geringer Verbrauch und ein raffiniertes Design, ein Zubehör, das den Look des Frontbereichs auf den Punkt bringt.

Phares supplémentaires à LED. Conçus pour offrir une excellente luminosité pour une meilleure vision nocturne et visibilité en présence de brouillard; ils augmentent la visibilité auprès des autres véhicules et améliorent donc la sécurité. Consommation limitée et design raffiné, un accessoire qui complète l'aspect du train avant.

Faros de led auxiliares. Diseñadas para ofrecer un excelente nivel de luminosidad para una mejor visión nocturna e ideales en caso de niebla. Mejoran la seguridad de conducción aumentando la visibilidad de la moto para los demás vehículos. Consumo reducido y un diseño refinado, un accesorio que completa el look del tren delantero.

Faróis suplementares de led. Projetados para oferecer um excelente nível de luminosidade para uma melhor visão noturna e no caso de névoa. Melhoram a segurança durante a condução, aumentando a visibilidade da moto por parte dos outros veículos. Consumo reduzido e design requintado, um acessório que completa o visual do trem dianteiro.

LED アディショナルランプ 夜間や霧が出ているときでも視界をしっかりと確保できる高輝度設計です。他車からの視認性を高め、より安全にライディングを楽しめます。省エネ、洗練されたデザインでフロントフェイスを完成させるアクセサリです。

LED 补充大灯。其设计提供了卓越的亮度，可以在深夜和浓雾情况下提供最佳的视野。通过提高其他车辆对摩托车的可见度来优化驾驶的安全性。采用低功耗与精致设计，这一配件完善了车辆前部的外观。

96680431B

MULTISTRADA 1200 ENDURO



Per il montaggio sulle protezioni laterali cod. 96780861B è necessario l'acquisto delle staffe cod. 96680551A.

For mounting on side guards part no. 96780861B it is necessary to buy the brackets part no. 96680551A.

Zur Anbringung an den seitlichen Protektoren Art.-Nr. 96780861B sind die Bügel Art.-Nr. 96680551A zu erwerben.

Pour la pose sur les protections latérales réf. 96780861B il faut acheter les brides réf. 96680551A.

Para el montaje en las protecciones laterales cód. 96780861B se deben comprar los sostenes cód. 96680551A.

Para a montagem nas proteções laterais cód. 96780861B, é necessário adquirir as braçadeiras cód. 96680551A.

サイドプロテクション (部品番号:96780861B) を取り付けるには、ブラケット (部品番号:96680551A) も併せてご購入ください。

如要安装在侧面保护装置上 (代码 96780861B), 务必订购支架 (代码 96680551A)。



JPN 96680503A

MULTISTRADA 1200 ENDURO, MULTISTRADA 1200 ENDURO PRO, MULTISTRADA 1260 ENDURO

Kit antifurto. Dotato di sensori di movimento, sistema anti-manomissione e sirena integrata; attivazione con telecomando.

Anti-theft kit. Equipped with movement sensors, anti-tampering system and integrated alarm; remote-control activated.

Kit Diebstahlsicherung. Ausgestattet mit Bewegungssensoren, Aufbruchschutzsystem und integrierter Sirene; Steuerung über Fernbedienung.

Kit antivol. Doté de capteurs de mouvement, dispositif d'inviolabilité et sirène intégrée; activation par télécommande.

Kit antirrobo. Dotado de sensores de movimiento, sistema anti-manipulación y sirena integrada; activación con mando a distancia.

Conjunto de antifurto. Dotado de sensores de movimento, sistema anti-invasão e sirena integrada; ativação com controle remoto.

盗難防止キット。モーションセンサー、アンチタンパーシステム、内蔵サイレンを装備し、リモコンで起動します。

防盜套件。配备运动传感器、防篡改系统和集成报警器；遥控激活。



Prolunga di alimentazione con uscita USB. Comprende un jack accendisigari da collegare alla presa 12Volt sulla moto e, grazie all'uscita con porta USB, permette di collegare cellulare, fotocamera (ecc.).

Power extension cable with USB port. Includes a lighter jack to connect to the 12Volt socket on the bike and, thanks to the USB port, allows you to connect a mobile phone, camera (etc.).

Verlängerung für Versorgungskabel mit USB-Stecker. Umfasst einen Zigarrenanzünderstecker, der an den 12 Volt-Anschluss des Motorrads geschlossen werden kann und der, dank des USB-Anschlusses, das Anstecken eines Handys, eines Fotoapparats etc. ermöglicht.

Rallonge d'alimentation avec sortie USB. Elle comprend un jack allume-cigare à relier à la prise 12 V sur la moto et, grâce à la sortie avec port USB, elle permet de connecter un portable, un appareil photographique (etc.).

Prolongación de alimentación con salida USB. Incluye un jack encendedor para conectar a la toma de 12 Voltios de la moto y, gracias a la salida con porta USB, permite conectar móvil, cámara fotográfica (etc.).

Extensão de alimentação com saída USB. Inclui um jack isqueiro a ser conectado na tomada de 12Volts na moto e, graças à saída com porta USB, permite conectar o telefone celular, a máquina fotográfica (etc.).

USB ポート付き電源ケーブル。バイク側の 12V ソケット用シガープラグ付き、携帯電話やデジタルカメラなどの接続が可能な USB ポートを備えます。

带 USB 输出的电源线延长件。包括一个可以连接到摩托车上的 12V 插座的点烟器插孔，并且由于具有 USB 输出端口，因此可以连接手机、相机等设备。



96680441A

MULTISTRADA 1200 ENDURO, MULTISTRADA 1200 ENDURO PRO, MULTISTRADA 1260 ENDURO

Tappo serbatoio Hands-free. Grazie al sistema ad apertura elettrica il rifornimento carburante diventa veloce e senza necessità di chiave. Si sblocca automaticamente allo spegnimento della moto e si blocca di nuovo dopo 60 secondi in caso di mancato rifornimento.

Hands-free tank filler plug. Thanks to the electric opening system, refuelling becomes quick and needs no key. It automatically unlocks when the bike is switched off and locks again 60 seconds later if refuelling does not take place.

Hands-free Tankverschluss. Dank des elektrischen Öffnungssystems kann das Tanken schnell und ohne Verwendung des Schlüssels erfolgen. Es wird beim Ausschalten des Motorrads automatisch entriegelt und blockiert erneut nach 60 Sekunden, wenn nicht getankt wird.

Bouchon de réservoir Hands Free (Mains Libres). Grâce au système à ouverture électrique le ravitaillement en carburant devient rapide et sans utilisation de clé. Il se débloque automatiquement dès que l'on coupe le contact et se bloque à nouveau au bout de 60 secondes faute de ravitaillement.

Tapón depósito Hands-free. Gracias al sistema de apertura eléctrica el abastecimiento de combustible se agiliza y no se necesita la llave. Se desbloquea automáticamente al apagarse la moto y se vuelve a bloquear después de 60 segundos en caso de no realizar el abastecimiento.

Tampa do tanque Hands-free. Graças ao sistema de abertura elétrica, o abastecimento de combustível torna-se rápido e sem a necessidade de usar a chave. Desbloqueia-se automaticamente quando a moto é desligada e bloqueia-se novamente após 60 segundos, no caso de não abastecimento.

ハンズフリー 燃料タンクキャップ。ハンズフリーシステムと電動開閉機能により、キーを使わずに速やかに給油がおこなえます。エンジンを切ると自動的にロックが解除され、その 60 秒後にプラグが開いていなければ自動的にロックされます。

免提油箱盖。由于采用了电动开启系统，加油变得快速且无需钥匙。当摩托车熄火时将自动解锁，并在不加油的 60 秒之后重新锁定。



96680491A

MULTISTRADA 1200 ENDURO, MULTISTRADA 1200 ENDURO PRO, MULTISTRADA 1260 ENDURO

Multistrada

Sensori pressione pneumatici. Accessorio che garantisce il controllo del livello di pressione dello pneumatico, trasmettendo al cruscotto i dati di rotolamento rilevati dai componenti elettronici. Grazie a questo componente, i controlli manuali della pressione diventano superflui, rendendo immediatamente visibili eventuali problemi e garantendo così la massima sicurezza.

Tyre pressure sensors. An accessory that ensures the control of the tyre pressure by transmitting the rolling data detected by the electronic components to the instrument panel. Thanks to this component, the manual pressure controls become superfluous, making it possible to immediately see any problems and guarantee maximum safety.

Reifendrucksensoren. Ein Zubehör, das die Kontrolle des Reifendruckniveaus durch Übertragung der von den elektronischen Komponenten erfassten Rolldaten an das Cockpit gewährleistet. Dank dieser Komponente werden manuelle Druckkontrollen überflüssig, da Probleme sofort angezeigt werden und somit ein Höchstmaß an Sicherheit gewährleistet ist.

Capteurs de pression de gonflage. Accessoire qui assure le contrôle du niveau de pression de gonflage des pneus, en transmettant au tableau de bord les données de roulement relevées par les composants électroniques. Grâce à ce composant, les contrôles manuels de la pression deviennent superflus, puisque les éventuels problèmes sont immédiatement visibles, pour un maximum de sécurité.

Sensores presión neumáticos. Accesorio que garantiza el control del nivel de presión del neumático, transmitiendo al salpicadero los datos de rodadura detectados por los componentes electrónicos. Gracias a este componente, los controles manuales de la presión resultan superficiales, evidenciando inmediatamente los posibles problemas y garantizando, de esta manera, la máxima seguridad.

Sensores de pressão pneumáticos. Acessório que garante o controle do nível de pressão do pneu, transmitindo para o painel de instrumentos os dados de rolamento detectados pelos componentes eletrônicos. Graças a este componente, os controles manuais da pressão tornam-se supérfluos, tornando imediatamente visíveis quaisquer problemas e garantindo a segurança.

タイヤ空気圧センサー タイヤ空気圧レベルを点検するアクセサリです。電子コンポーネントが検出した回転データをインストルメントパネルに伝達します。このコンポーネントのおかげにより、手動での空気圧点検が不要になりました。問題があればすぐに確認できますので、常に安全な状態を維持することができます。

胎压传感器。 保证对轮胎压力水平进行控制的配件，将电子部件检测到的滚动数据传输至仪表盘。得益于这一组件，手动压力控制变得多余，可以立刻发现任何问题并以此保证最大的安全性。



Incluye 2 sensores (1 per pneumatico ant. e 1 per pneumatico post.).
Includes 2 sensors (1 for front tyre and 1 for rear tyre).
Umfasst 2 Sensoren (1 für den Vorderreifen und 1 für den Hinterreifen).
Il comprend 2 capteurs (1 pour le pneu avant et 1 pour le pneu arrière).
Incluye 2 sensores (1 para neumático del. y 1 para neumático tras.).
Inclui 2 sensores (1 para o pneu diant. e 1 para o pneu tras.).
センサー 2 個が含まれます (フロントタイヤ用とリアタイヤ用各 1 個)。
包括 2 个传感器 (1 个用于前轮胎, 1 个用于后轮胎)。

Durata batteria 10 anni. Il livello di esaurimento batteria viene trasmesso dal sensore al cruscotto tramite Handsfree.
Battery life 10 years. The sensor transmits the battery discharge level to the instrument panel by the Handsfree.
Lebensdauer der Batterie 10 Jahre. Der Ladezustand wird vom Cockpit-sensor über das Handsfree übertragen.
Durée de la batterie 10 ans. Le niveau d'épuisement de la batterie est transmis par le capteur au tableau de bord à l'aide du système Handsfree.

Duración batería 10 años. El nivel de agotamiento batería es transmitido por el sensor al salpicadero mediante Handsfree.
Duração da bateria 10 anos. O nível de esgotamento da bateria é transmitido pelo sensor ao painel de instrumentos através do Handsfree.
バッテリー寿命 10 年。センサーから Hands Free を介して、バッテリー残量がインストルメントパネルに伝達されます。
电池寿命可达 10 年。低电量水平通过 Handsfree 从传感器传输到仪表盘。

96680661A

MULTISTRADA 1200 ENDURO MY17 <=> MY18,
MULTISTRADA 1200 ENDURO PRO MY17 <=> MY18



Sensore pressione pneumatici. Accessorio che garantisce il controllo del livello di pressione dello pneumatico, trasmettendo al cruscotto i dati di rotolamento rilevati dai componenti elettronici. Grazie a questo componente, i controlli manuali della pressione diventano superflui, rendendo immediatamente visibili eventuali problemi e garantendo così la massima sicurezza.

Tyre pressure sensor. An accessory that ensures the control of the tyre pressure by transmitting the rolling data detected by the electronic components to the instrument panel. Thanks to this component, the manual pressure controls become superfluous, making it possible to immediately see any problems and guarantee maximum safety.

Reifendrucksensor. Ein Zubehör, das die Kontrolle des Reifendruckniveaus durch Übertragung der von den elektronischen Komponenten erfassten Rolldaten an das Cockpit gewährleistet. Dank dieser Komponente werden manuelle Druckkontrollen überflüssig, da Probleme sofort angezeigt werden und somit ein Höchstmaß an Sicherheit gewährleistet ist.

Capteur de pression de gonflage des pneus. Accessoire qui assure le contrôle du niveau de pression de gonflage des pneus, en transmettant au tableau de bord les données de roulement relevées par les composants électroniques. Grâce à ce composant, les contrôles manuels de la pression deviennent superflus, puisque les éventuels problèmes sont immédiatement visibles, pour un maximum de sécurité.

Sensor presión neumáticos. Accesorio que garantiza el control del nivel de presión del neumático, transmitiendo al salpicadero los datos de rodadura detectados por los componentes electrónicos. Gracias a este componente, los controles manuales de la presión resultan superficiales, evidenciando inmediatamente los posibles problemas y garantizando, de esta manera, la máxima seguridad.

Sensor de pressão dos pneus. Acessório que garante o controle do nível de pressão do pneu, transmitindo para o painel de instrumentos os dados de rolamento detectados pelos componentes eletrônicos. Graças a este componente, os controles manuais da pressão tornam-se superfluos, tornando imediatamente visíveis quaisquer problemas e garantindo a segurança.

タイヤ空気圧センサー。タイヤ空気圧レベルを点検するアクセサリです。電子コンポーネントが検出した回転データをインストルメントパネルに伝達します。このコンポーネントのおかげにより、手動での空気圧点検が不要になりました。問題があればすぐに確認できますので、常に安全な状態を維持することができます。

胎压传感器。保证对轮胎压力水平进行控制的配件，将电子部件检测到的滚动数据传输至仪表盘。得益于这一组件，手动压力控制变得多余，可以立刻发现问题并以此保证最大的安全性。



Include un solo sensore. It includes only one sensor. Umfasst nur einen Sensor. Il comprend un seul capteur. Incluye solo un sensor. Inclui apenas um sensor. センサー 1 個を含みます。仅包括一个传感器。

WW JPN 96680921A
JPN 96680931A

MULTISTRADA 1260 ENDURO

Durata batteria 10 anni. Il livello di esaurimento batteria viene trasmesso dal sensore al cruscotto tramite Handsfree. Battery life 10 years. The sensor transmits the battery discharge level to the instrument panel by the Handsfree.

Lebensdauer der Batterie 10 Jahre. Der Ladezustand wird vom Cockpit-sensor über das Handsfree übertragen.

Durée de la batterie 10 ans. Le niveau d'épuisement de la batterie est transmis par le capteur au tableau de bord à l'aide du système Handsfree.

Duración batería 10 años. El nivel de agotamiento batería es transmitido por el sensor al salpicadero mediante Handsfree.

Duração da bateria 10 anos. O nível de esgotamento da bateria é transmitido pelo sensor ao painel de instrumentos através do Handsfree.

バッテリー寿命 10 年。センサーから Hands Free を介して、バッテリー残量がインストルメントパネルに伝達されます。

电池寿命可达 10 年。低电量水平通过 Handsfree 从传感器传输到仪表盘。



Kit navigatore satellitare Ducati Zumo 396. Dotato di predisposizione per il montaggio ergonomico sulla moto attraverso supporto alto, che lo rende ben visibile anche in presenza di borse serbatoio, grazie anche ad un ampio schermo da 4,3". Risponde appieno alle necessità del motociclista più esigente. La sua interfaccia utente, facilmente utilizzabile con i guanti, ne rende semplice l'utilizzo. La struttura è robusta, impermeabile, resistente a spruzzi di carburante e all'esposizione ai raggi ultravioletti. Dispone di modulo Bluetooth® che consente di chiamare in vivavoce (quando connesso con lo smartphone, mediante auricolari e caschi compatibili) e di ascoltare musica proveniente da lettore MP3 interno. Memorizza la traccia dei percorsi effettuati, che sono esportabili al PC per archiviazione e per scambio con altri utenti in modalità wireless ed include la Funzione Group Track per condividere in tempo reale gli itinerari (via Smartphone Link). Completano la dotazione le funzioni "Round Trip", "TrackBack®" e "Percorsi avventurosi" per navigare lungo gli itinerari ricchi di curve e di pendii; ed infine il Rider Alerts, grazie al quale l'utente viene avvertito per tempo di variazioni del limite di velocità e della presenza di postazioni autovelox o semafori controllati da telecamere. Include mappa Europa 46 paesi precaricata con aggiornamenti gratis a vita e Wi-Fi® integrato per il download delle mappe senza l'uso di cavi.

Ducati Zumo 396 satellite navigator kit. Equipped with prearrangement for ergonomic installation on the motorcycle through top support, which makes it clearly visible also even with a tank bags installed thanks to a wide 4.3 display. It fully satisfies the needs of the most demanding riders. The glove-friendly user interface makes it simple to use. Its body is sturdy, waterproof, and resistant to fuel splashes and UV. It is equipped with a Bluetooth® module allowing the rider to make a hands free call (when connected to the smartphone, via compatible earphones and helmet) and listen to music from the internal MP3 player. It saves the paths travelled, which can be exported to a PC for storage purposes and for exchanging them with other users in wireless mode. It also includes the Group Track Function to share routes in real time (via Smartphone Link). The functions "Round Trip", "TrackBack®" and "Percorsi avventurosi" top off this equipment, to travel on routes full of bends; and finally the Rider Alerts function that promptly warns the rider of speed limit changes and the presence of speed camera stations or camera-controlled traffic lights. It includes a preloaded map covering 46 countries in Europe, lifelong updates free of charge and built-in Wi-Fi® to download the maps without cables.

Kit Satelliten-Navigationssystem Ducati Zumo 396. Ausgelegt für die Montage mit hohem Halter, sodass es dank dem breiten 4,3"-Display auch bei Vorhandensein von Tanktaschen gut sichtbar ist. Entspricht auch den Anforderungen der anspruchsvollsten Motorradfahrer. Die Benutzeroberfläche, welche auch mit Handschuhen leicht bedienbar ist, ermöglicht ein einfaches Bedienen. Das Gerät ist robust, wasserfest, sowie gegen Kraftstoffspritzer und UV-Strahlen beständig. Mit Bluetooth® Modul, das es ermöglicht (wenn es mittels Headset und kompatiblen Helmen mit dem Smartphone verbunden ist), vom eingebauten MP3 Player kommende Musik zu hören. Speichert den Verlauf der gefahrenen Strecken, die zum Archivieren und Tauschen mit anderen Benutzern mit drahtlosem Verfahren exportierbar sind, und umfasst die Funktion Group Track zum Teilen der Routen in Echtzeit (über Smartphone Link). Die Funktionen „Round Trip“, „TrackBack®“ und „Abenteuerliche Touren“, um auf kurven- und steigungsreichen Strecken bestens navigieren zu können, vervollständigen die Ausstattung. Und letztlich die Funktion „Rider Alerts“, die den Benutzer rechtzeitig vor Geschwindigkeitsbeschränkungen und dem Vorhandensein von Blitzern oder Ampeln mit Kameraüberwachung warnt. Umfasst eine bereits geladene Kartierung 46 Länder Europas mit lebenslang kostenloser Aktualisierung und integrierter Wi-Fi® Verbindung zum drahtlosen Herunterladen der Karten.

Kit système GPS Ducati Zumo 396. Ce kit est doté d'un système facilitant l'installation ergonomique sur la moto, ainsi que d'un large écran de 4,3" et d'un support haut le rendant visible même en présence d'un sac de réservoir. Il saura répondre aux attentes du motard le plus exigeant. Son interface, utilisable avec des gants, rend son utilisation particulièrement pratique. La structure imperméable est résistante aux éclaboussures de carburant et à l'exposition des rayons ultra-violet. Il est doté d'un module Bluetooth® qui permet d'appeler en mode « mains libres » (lorsqu'il est connecté au smartphone, avec des oreillettes et des casques compatibles) et d'écouter de la musique depuis le lecteur MP3 interne. Il mémorise le tracé des parcours effectués qui sont exportables sur le PC pour être archivés et échangés avec d'autres utilisateurs en mode sans fils. La fonction Group Track est présente pour partager en temps réel les itinéraires (via Lien Smartphone). Ce kit comprend également les fonctions « Round Trip », « TrackBack® » et « Parcours aventureux » pour naviguer tout le long des itinéraires riches en virages et pentes, et enfin la fonction « Rider Alerts », permettant à l'utilisateur d'être informé en temps réel des variations de limitations de vitesse et de la présence de radars de vitesse et de feux contrôlés

par des caméras. Il inclut dans la carte Europe, 46 pays préchargés dont la mise à jour est gratuite à vie et le Wi-Fi® intégré permet le téléchargement des cartes sans l'utilisation de câbles.

Kit navegador satélite Ducati Zumo 396. Con predisposición para el montaje ergonómico en la moto mediante soporte alto, para que resulte bien visible incluso con las bolsas para depósito, gracias también a una amplia pantalla de 4,3". Satisface completamente las necesidades del motorista más exigente. Su interfaz de usuario es realmente fácil de utilizar, incluso con los guantes. Su estructura es robusta, impermeable, resistente a salpicaduras de combustible y a los rayos ultravioleta. Cuenta con módulo Bluetooth®, que permite llamar en modo manos libres (conectándolo con el smartphone y utilizando auriculares y cascos compatibles) y escuchar música del lector MP3 interno. Memoriza los trayectos recorridos, con posibilidad de exportarlos al ordenador para guardarlos o intercambiarlos con otros usuarios en modo inalámbrico e incluye la Función Group Track para compartir en tiempo real los itinerarios (por Smartphone Link). Finalmente, su dotación incluye las funciones "Round Trip", "TrackBack®", "Percorsi avventurosi" para navegar por itinerarios llenos de curvas y pendientes; y por último, el Rider Alerts, que avisa al usuario en caso de variaciones del límite de velocidad y presencia de radares o semáforos controlados por cámaras. Incluye un mapa de Europa de 46 países cargado con actualizaciones gratis por tiempo indefinido y Wi-Fi® integrado para la descarga de los mapas sin el uso de cables.

Conjunto de navegador via satélite Ducati Zumo 396. Equipado com uma predisposição para montagem ergonômica na moto através de suporte alto, que o torna bem visível mesmo com a presença de bolsas de tanque, graças a uma ampla tela de 4,3". Atende plenamente as necessidades do motociclista mais exigente. A sua interface de usuário, facilmente utilizada com luvas, simplifica o seu uso. A estrutura é robusta, impermeável, resistente a respingos de combustível e à exposição aos raios ultravioleta. Possui módulo Bluetooth® que permite efetuar uma ligação usando o viva-voz (quando conectado ao smartphone, usando fones de ouvido e capacetes compatíveis) e ouvir música proveniente de um leitor de MP3 interno. Memoriza a faixa dos percursos feitos, que são exportados para o PC a fim de serem arquivados e para a troca com outros usuários em modo wireless e inclui a Função Group Track para compartilhar ao vivo os itinerários (via Smartphone Link). Completam o pacote as funções "Round Trip", "TrackBack®" e "Percursos de aventura" para navegar pelas rotas cheias de curvas e declives; e finalmente o Rider Alerts, graças ao qual o usuário é avisado em tempo sobre variações no limite de velocidade e da presença de dispositivos de controle eletrônico de velocidade ou semáforos controlados por câmeras. Inclui mapa Europa 46 países pré-carregado com atualizações sempre gratuitas e Wi-Fi® integrado para o download dos mapas sem a utilização de fios.

Ducati Zumo 396 衛星ナビゲーターキット。タンクバッグを取り付けてもはっきり見ることができるように、4.3インチの大型画面に加えて、ハイサポートを用いるエルゴノミクスに優れた取り付けができるようになっています。こだわりの多いライダーのニーズを完全に満たします。ユーザーインターフェースは、手袋をしたままで簡単に使用でき使いやすくなっています。丈夫で防水性があり、燃料のはねや紫外線に強い構造です。Bluetooth® モジュールが搭載されており、ハンズフリーで電話をかけたり (スマートフォンに接続している時にイヤホンや互換性のあるヘルメットで)、MP3 リーダーからの音楽を聞いたりすることができます。通過したルートを記録し、PC にエクスポートしてアーカイブに保存したり、ワイヤレスモードで他のユーザーとやり取りすることができます。また、ルートのリアルタイム共有 (Smartphone Link を介して) が可能な「グループ・トラック機能」も付いています。「ラウンドトリップ」機能、「TrackBack®」、坂道やカーブの多いルートを案内する「アドベンチャールート」も備えます。さらに、ライダーアラート機能が制限速度の変更、スピード測定機やビデオカメラで監視されている信号の位置を前もって知らせます。欧州46カ国の地図がインストールされており、何回でも無償でアップデートできます。また、ケーブルをつなぐに地図のダウンロードができる Wi-Fi® を内蔵しています。

Ducati Zumo 396 卫星导航仪套件。配备了通过大支架在摩托车上安装人体工学装置的设备,得益于4.3"的宽屏幕,即使在有油箱袋的情况下也能清晰可见。完全可以满足摩托车手最苛刻的要求。可以在佩戴手套的情况下便捷使用的用户界面使其使用更方便。结构坚固、防水、耐染料飞溅和紫外线照射。配有 Bluetooth® 蓝牙模块,可通过其进行免提通话(当通过兼容的耳机和头盔连接到智能手机时),并收听来自 MP3 播放器的音乐。对行驶过的路线进行记录,同时可以导出到电脑中进行储存并与其他用户进行无线交换,其中包括 Group Track 功能来实时共享路线(通过智能手机连接)。用于多弯道和斜坡线路的"Round Trip"、"TrackBack®"和"冒险路线"功能,以及可以及时提醒用户限速变化以及存在测速照相机或有相机路口的 Rider Alerts,这些功能构成了配件包的配置。其中包括了终身免费升级的46个欧洲的预载地图,以及用于地图无线下载的集成 Wi-Fi®。

EU 96680871A
USA 96680881A

MULTISTRADA 1200 ENDURO, MULTISTRADA 1200 ENDURO PRO, MULTISTRADA 1260 ENDURO



Include Set supporto navigatore alto. Includes the Navigator high support set part. Umfasst Satz mit hohem Halter für Navigationssystem. Il comprend le Kit support système GPS haut. Incluye Set soporte navegador alto. Inclui set de suporte para navegador alto. ナビゲーターハイサポートセットを含みます。包括高位导航仪支撑套件。



Set supporto navigatore alto. Studiato per consentire una perfetta visibilità del navigatore anche in presenza di borse da serbatoio, mantenendo, al tempo stesso, la perfetta visuale del cruscotto.

High navigator mount set. Designed to allow perfect visibility of the navigator even with tank bags fitted, while maintaining a perfect view of the instrument panel.

Halter für Navigationssystem. Er wurde konzipiert, um eine einwandfreie Sicht auf das Navigationssystem zu gewährleisten. Auch bei montierter Tanktasche gewährleistet er einen optimalen Blick auf das Cockpit.

Kit support système GPS haut. Étudié pour permettre une visibilité parfaite du système GPS, même en présence de sacoches de réservoir, tout en garantissant une vision optimale du tableau de bord.

Set soporte navegador alto. Estudiado para permitir una perfecta visibilidad del navegador incluso en presencia de bolsas de depósito, manteniendo, al mismo tiempo, la perfecta visual del salpicadero.

Set de suporte para navegador alto. Estudado para permitir uma perfeita visibilidade do navegador mesmo com a presença de bolsas de tanque, mantendo ao mesmo tempo, a perfeita visual do painel de instrumentos.

ナビゲーターハイサポートセット。タンクバッグを装着していてもナビゲーターをはっきりと見ることができるように、さらに同時にインストルメントパネルもしっかり確認できるように設計されています。

高位导航仪支撑套件。即使在油箱包存在的情况下，也可保持导航仪的完美可视性，同时保持仪表盘的完美视野。

96680581A

MULTISTRADA 1200 ENDURO, MULTISTRADA 1200 ENDURO PRO, MULTISTRADA 1260 ENDURO



Coppia di indicatori di direzione a led. Kit composto da due indicatori di direzione a led dall'elevata luminosità. Leggeri e compatti, coniugano le eccellenti caratteristiche tecniche a un design che si integra perfettamente con la linea della moto.

Pair of LED turn indicators. Kit composed of two LED turn indicators with high brightness. Light and compact, they combine excellent technical features with a design that integrates perfectly with the line of the bike.

Paar LED-Blinker. Kit bestehend aus zwei LED-Blinkern mit hoher Helligkeit. Leicht und kompakt, verbinden sie hervorragende technische Eigenschaften mit einem Design, das sich perfekt in die Linie des Fahrrads integriert.

Paire de clignotants à LED. Kit composé de deux clignotants à LED haute luminosité. Légers et compacts, ils allient d'excellentes caractéristiques techniques à un design qui se marie parfaitement aux lignes de la moto.

Par de indicadores de dirección de led. Kit compuesto por dos indicadores de dirección de led de elevada luminosidad. Ligeros y compactos, combinan las excelentes características técnicas con un diseño que se integra perfectamente a la línea de la moto.

Par de indicadores de direção com led. Conjunto composto por dois indicadores de direção de led de alta luminosidade. Leves e compactos, unem as excelentes características técnicas ao design que se integra perfeitamente à linha da moto.

LED ターンインジケータースセット。キットには高輝度 LED ターンインジケータースが 2 個含まれます。軽くてコンパクトだけでなく、バイクのデザインに溶け込むデザインと技術的にも優れた特性を兼ね備えています。

一对 LED 方向指示灯。套件由两个高亮度的 LED 方向指示灯组成。轻盈紧凑，将卓越的技术特性与完美融合摩托车线条的设计相结合。



Kit composto da due indicatori.
Kit consisting of two turn indicators.
Kit mit zwei Blinkern.
Kit composé de deux clignotants.
Kit compuesto por dos indicadores de dirección.
Kit composto por dois indicadores.
キットには2ヶのウィンカーが含まれます。
套件由两个指示灯组成。



24 [min]



OK 96680471A

MULTISTRADA 1200 ENDURO, MULTISTRADA 1200 ENDURO PRO, MULTISTRADA 1260 ENDURO



Indicatori di direzione posteriori.
Rear turn indicators.
Hintere Blinker.
Clignotants arrière.
Indicadores de dirección traseros.
Indicadores de direção traseiros.
リアターンインジケータース。
后部方向指示灯。



Adattatore USB. Pratico accessorio, dotato di doppia uscita USB per collegare due dispositivi contemporaneamente. Il sistema di spegnimento automatico preserva la batteria del veicolo, mentre l'involucro impermeabile lo rende resistente alle intemperie. Dispositivo studiato nei minimi dettagli, per massimizzare comfort e piacere di guida.

USB adapter A practical accessory with two USB outputs for connecting two devices at the same time. The automatic shut-off system preserves the vehicle's battery, while its waterproof casing makes it weatherproof. It's a device that's been meticulously designed to maximise comfort and riding pleasure.

USB-Adapter Praktisches Zubehör mit doppeltem USB-Ausgang zum gleichzeitigen Anschließen von zwei Geräten. Erhalt der Ladung der Fahrzeugbatterie durch automatische Abschaltung und wetterfest dank der undurchlässigen Ummantelung. Bis ins kleinste Detail durchdacht - für maximalen Komfort und Spaß beim Fahren.

Adaptateur USB Accessoire ultra-pratique, équipé d'une double sortie USB permettant de connecter deux appareils en même temps. Le système de coupure automatique préserve la batterie du véhicule, tandis que le revêtement imperméable le rend résistant aux intempéries. Un dispositif minutieusement étudié pour maximiser le confort et le plaisir de conduite.

Adaptador USB Práctico accesorio, dotado de doble salida USB para conectar dos dispositivos contemporaneamente. El sistema de apagado automático conserva la batería del vehículo, mientras que la funda impermeable lo hace resistente a la intemperie. Dispositivo estudiado en el mínimo detalle, para maximizar el confort y placer de conducción.

Adaptador USB Acessório prático, equipado com saída dupla USB para conectar dois dispositivos em simultâneo. O sistema de desligamento automático preserva a bateria do veículo, enquanto o invólucro impermeável o torna resistente às intempéries. Dispositivo estudado em detalhes para maximizar o conforto e o prazer de condução.

USBアダプター USBポートが2つ付いた実用的なアクセサリで、同時に2台の機器を接続できます。自動停止システムで車両のバッテリーを保護し、防水ケースで耐候性にも優れています。快適性と走る楽しみを最大まで高めてくれる、細部にまでこだわったデバイスです。

USB 适配器 这款实用配件配备了双 USB 输出口，可以同时连接两个设备。自动关闭系统可以保持车辆电池的电量，而防水外壳可以防止风雨侵袭。这款设备对细节进行了研究，希望能最大程度地提高驾驶的舒适性和愉悦感。

96681101AA

MULTISTRADA 1200 ENDURO, MULTISTRADA 1200 ENDURO PRO, MULTISTRADA 1260 ENDURO



Touring - Touring - Touring - Touring - Touring - Touring - ツーリング - Touring

Borsa interna per top case in alluminio. Accessorio studiato per sfruttare e organizzare al meglio lo spazio all'interno del baule. Dotata di pratiche maniglie per facilitarne il trasporto. Tessuto nero e personalizzata con il logo Ducati Performance, per non rinunciare allo stile neanche nei dettagli.

Liner for aluminium top case. Accessory designed to use and organise the space inside the top case in the best possible way. Features practical carrying handles. Made in black fabric and customised with the Ducati Performance logo so as not to renounce to style, not even in the details.

Innentasche für Topcase aus Aluminium. Ein Zubehör, das entwickelt wurde, um den Platz im Koffer optimal nutzen und aufteilen zu können. Mit praktischen Griffen für einen einfachen Transport. Schwarzes Gewebe und mit dem Logo Ducati Performance personalisiert, um auch in den kleinsten Details nicht auf Stil verzichten zu müssen.

Sac intérieur pour top case en aluminium. Accessoire conçu pour optimiser et mieux organiser l'espace intérieur du coffre et doté de poignées pratiques pour faciliter le transport. Fabriqué en tissu noir et personnalisé avec le logo Ducati Performance, afin de ne pas renoncer au style Ducati, même dans les détails.

Bolsa interna para top case de aluminio. Accesorio estudiado para aprovechar y organizar al máximo el interior del baúl. Dotada de prácticas asas para facilitar el transporte. Tejido negro y personalizada con el logotipo Ducati Performance, para no renunciar al estilo ni siquiera en los detalles.

Bolsa interna para top case de alumínio. Acessório concebido para aproveitar e organizar da melhor maneira o espaço dentro do baú. Com práticas pegas para facilitar o seu transporte. Tecido preto e personalizada com o logotipo Ducati Performance, para não renunciar ao estilo nem mesmo nos detalhes.

アルミニウム製トップケース用インナーバッグ トップケース内のスペースを整理して、最大限に活用できるように考えられたアクセサリです。持ち運びに便利なハンドルが付いています。ブラックファブリックに Ducati Performance ロゴ入りで、細部へのこだわりとスタイルのどちらも兼ね備えています。

铝制行李箱内包。配件设计用于更好地利用和组织行李箱内的空间。配备了实用提手以方便运输。黑色面料并通过杜卡迪 Performance 徽标做个性化装饰，即使在细节上也不放弃风格。



Da montare in abbinamento con [codice] 96780851A. Must be installed with [p/n] 96780851A. Zur Montage in Verbindung mit [Art.-Nr.] 96780851A. À installer en combinaison avec [référence] 96780851A. Para montar combinada con [código] 96780851A. A ser montada com [código] 96780851A. 組み合わせて使用する部品[部品コード] 96780851A. 结合【代码】安装 96780851A.

96780821A

MULTISTRADA 1200 ENDURO, MULTISTRADA 1200 ENDURO PRO, MULTISTRADA 1260 ENDURO



Top case in alluminio. Dalla collaborazione con Touratech nasce un accessorio che rappresenta il perfetto connubio tra funzionalità e stile. Realizzato in alluminio, mantiene il colore naturale nel tempo grazie all'anodizzazione di alta qualità. I suoi 38 litri di capacità offrono il massimo comfort, mentre il design ricercato e il logo Multistrada completano questo accessorio, rendendolo anche un elemento di grande stile.

Aluminium top case. Born from the collaboration with Touratech, this accessory represents the perfect combination of functionality and style. Made from aluminium, it maintains the natural colour over time thanks to high-quality anodising. Its 38-litre capacity offers maximum comfort, while its refined design and the Multistrada logo complete this accessory, making it also an element of great style.

Topcase aus Aluminium. Aus der Zusammenarbeit mit Touratech entstand ein Zubehör, das die perfekte Verschmelzung von Funktionalität und Stil darstellt. Aus Aluminium gefertigt, wird dank der hochwertigen Eloxierung das ursprüngliche Aussehen über lange Zeit hinweg erhalten bleiben. Das Fassungsvermögen von 38 Litern bietet höchsten Komfort, während das besondere Design und das Logo Multistrada diesem Zubehör noch den letzten Touch verleihen, um ein Element mit großem Stil zu erhalten.

Top case en aluminium. De la collaboration avec Touratech naît un accessoire qui représente la combinaison parfaite de fonctionnalité et de style. Fabriqué en aluminium, il conserve la couleur naturelle d'origine au fil du temps grâce à l'anodisation de haute qualité. Sa capacité de 38 litres offre un maximum de confort, tandis que le design raffiné et le logo Multistrada qui complètent cet accessoire en font aussi un élément de grand style.

Top case de aluminio. De la colaboración con Touratech nace un accesorio que representa la combinación perfecta entre funcionalidad y estilo. Realizado de aluminio, conserva el color natural a lo largo del tiempo gracias al anodizado de alta calidad. Sus 38 litros de capacidad ofrecen el máximo confort, mientras que el diseño refinado y el logotipo Multistrada completan este accesorio, transformándolo en un elemento de gran estilo.

Top case de alumínio. Da colaboraçã com a Touratech surge um acessório que representa a uniã perfeita entre funcionalidade e estilo. Realizado em alumínio, mantém a cor natural ao longo do tempo, graças à anodizaçã de alta qualidade. Os seus 38 litros de capacidade oferecem o máximo confort, enquanto o design requintado e o logotipo Multistrada completam este acessório, fazendo com que seja também um elemento de grande estilo.

アルミニウム製トップケース。Touratech とのコラボレーションから生まれたアクセサリは、その機能性とスタイルの見事なコンビネーションが光ります。アルミニウム製。高品質アルマイト処理が施され、時間が経過しても自然な色合いが長持ちします。収納能力十分な容量 38 リットル。洗練されたデザインと Multistrada ロゴで仕上げられたこのアクセサリは、スタイルエレメントとしても一級品です。

铝制顶部行李箱。通过与 Touratech 的合作，诞生了这款代表着功能性与风格完美结合的配件。采用铝金属制成，由于采用高质量的阳极氧化，使其具有持久的自然颜色。38 升的容量提供了最大的舒适度，而精细的设计和 Multistrada 的徽标完善了这款配件，使其成为了一款风格出众的元素。



Velocità Max con borse/top case montati [km/h] 180.
Max. speed with installed side bags/top case [km/h] 180.
Höchstgeschwindigkeit mit montierten Koffern/Topcase [km/h] 180.
Vitesse Max avec valises / top case installés [km/h] 180.
Velocidad Máx con bolsas/top case montadas [km/h] 180.
Velocidade Máx com bolsas/top case montados [km/h] 180.
バッグ/トップケースを取り付けた場合の最高速度 [km/h] 180.
安装边包/行李箱后的最大速度 [km/h] 180.

Carico Massimo Trasportabile [kg] 5.0.
Maximum Loading Capacity [kg] 5.0.
Max. transportierbare Last [kg] 5.0.
Charge maximale transportable [kg] 5.0.
Carga Máxima Transportable [kg] 5.0.
Carga Máxima Transportável [kg] 5.0.
最大積載量 [kg] 5.0.
最大运输重量 [kg] 5.0.

Non compatibile con [codice] 96780654A, 96780655A.
Not compatible with [p/n] 96780654A, 96780655A.
Nicht kompatibel mit [Art.-Nr.] 96780654A, 96780655A.
Non compatible avec [référence] 96780654A, 96780655A.
No compatible con [código] 96780654A, 96780655A.
Não compatível com [código] 96780654A, 96780655A.
一緒に使用できない(部品コード) 96780654A, 96780655A.
不兼容 [代码] 96780654A, 96780655A.



A 96780851A

MULTISTRADA 1200 ENDURO, MULTISTRADA 1200 ENDURO PRO, MULTISTRADA 1260 ENDURO



Capacità [litri] 38.0.
Capacity [litres] 38.0.
Fassungsvermögen [Liter] 38.0.
Capacité [litres] 38.0.
Capacidad [litros] 38.0.
Capacidade [litros] 38.0.
容量 [リットル] 38.0.
容量 [L] 38.0.



Cuscino per top case in alluminio. Realizzato con materiali tecnici di alta qualità e sapientemente modellato per aggiungere ulteriore comfort al passeggero.

Cushion for aluminium top case. Made from high-quality technical materials and carefully moulded for added passenger comfort.

Polsterkissen für Topcase aus Aluminium. Hergestellt aus hochqualitativen technischen Materialien und gekonnt geformt, um dem Beifahrer weiteren Komfort zu gewährleisten.

Coussin pour top case en aluminium. Fabriqué en utilisant des matériaux techniques de haute qualité cet accessoire est conçu pour assurer un confort sans précédent au passager.

Cojín para top case de aluminio. Realizado con materiales técnicos de alta calidad y moldeado con destreza para ofrecer mayor confort al pasajero.

Almofada para top case de alumínio. Realizado com materiais técnicos de alta qualidade e atentamente modelado para dar mais conforto ao passageiro.

アルミニウム製トップケース用クッション 高品質テクニカル素材を採用し、長時間でもパッセンジャーがこれまで以上に快適であるように細部まで考えて成形されています。

铝制顶部行李箱垫。采用高质量技术材料和专业建模制成，进一步为乘客增加舒适度。



Da montare in abbinamento con [codice] 96780851A. Must be installed with [p/n] 96780851A.
Zur Montage in Verbindung mit [Art.-Nr.] 96780851A.
À installer en combinaison avec [référence] 96780851A.
Para montar combinada con [código] 96780851A.
A ser montada com [código] 96780851A.
組み合わせて使用する部品[部品コード] 96780851A.
结合 [代码] 安装 96780851A.



96780881A

MULTISTRADA 1200 ENDURO, MULTISTRADA 1200 ENDURO PRO, MULTISTRADA 1260 ENDURO



Borse interne per valigie laterali in alluminio. Utilissimo accessorio per sfruttare al meglio tutto lo spazio disponibile e mantenere l'ordine all'interno delle valigie. Realizzate in tessuto nero e personalizzate con il logo Ducati Performance. Le pratiche maniglie per il trasporto lo rendono un prodotto versatile, per massimizzare il comfort in ogni viaggio, senza rinunciare allo stile.

Liners for aluminium side panniers. Very useful accessory to make use of all the space available and to keep the panniers tidy. Made from black fabric, with Ducati Performance logo. The practical handles for transport make it a versatile product, to maximise the comfort in every journey without compromising on style.

Innentaschen für Seitenkoffer aus Aluminium. Überaus nützliches Zubehör, um den verfügbaren Platz bestens zu nutzen und Ordnung in den Koffern zu halten. Aus schwarzem Gewebe und mit dem Logo Ducati Performance versehen. Die praktischen Tragegriffe machen dieses Zubehör zu einem vielseitigen Produkt, um den Komfort auf jeder Reise auf ein Maximum zu toppen.

Sacs intérieurs pour valises latérales en aluminium. Accessoire très utile pour exploiter tout l'espace disponible et bien ranger le contenu à l'intérieur des valises. Réalisés en tissu noir et personnalisés avec le logo Ducati Performance. Les poignées de transport pratiques en font un produit polyvalent, pour maximiser le confort à chaque voyage, sans renoncer au style.

Bolsas internas para maletas laterales de aluminio. Accesorio muy útil para aprovechar todo el espacio disponible y mantener el orden dentro de las maletas. Realizadas de tejido negro y personalizadas con el logotipo Ducati Performance. Las prácticas asas para el transporte permiten que sea un producto versátil, para maximizar el confort en todos los viajes, sin renunciar al estilo.

Bolsas internas para malas laterais em alumínio. Acessório muito útil para aproveitar da melhor maneira todo o espaço disponível e manter a ordem dentro das malas. Realizadas em tecido preto e personalizadas com o logotipo Ducati Performance. As práticas pegadas para o transporte fazem com que seja um produto versátil, para maximizar o conforto em qualquer viagem, sem renunciar ao estilo.

アルミニウム製サイドケース用インナーバッグ スペースを最大限に活用でき、ケース内部を整頓しておけるのでとても便利なアクセサリです。ブラックの生地を使用し、Ducati Performance ロゴをあしらっています。持ち運びに便利なハンドル付きで多目的に使えますので、スタイリッシュに快適な旅を楽しめます。

铝制侧边行李箱内箱包。是一款对于充分利用所有可用空间并保持手提箱内的秩序非常有用的配件。采用黑色面料制成，并使用 Ducati Performance 标志进行个性化定制。实用的运输提手使产品功能多样，在每次旅行中将舒适度最大化，而不放弃风格。



Da montare in abbinamento con [codice] 96780841A, 96781071A. Must be installed with [p/n] 96780841A, 96781071A.
Zur Montage in Verbindung mit [Art.-Nr.] 96780841A, 96781071A.
À installer en combinaison avec [référence] 96780841A, 96781071A.
Para montar combinada con [código] 96780841A, 96781071A.
A ser montada com [código] 96780841A, 96781071A.
組み合わせて使用する部品[部品コード] 96780841A, 96781071A.
结合 [代码] 安装 96780841A, 96781071A.



96780811A

MULTISTRADA 1200 ENDURO, MULTISTRADA 1200 ENDURO PRO, MULTISTRADA 1260 ENDURO



Valigie laterali in alluminio. Dalla collaborazione con Touratech nasce un accessorio che rappresenta il perfetto connubio tra funzionalità e stile. Realizzate in alluminio, mantengono il colore naturale nel tempo, grazie all'anodizzazione di alta qualità. Offrono il massimo della praticità grazie all'apertura nella parte superiore. La notevole capacità totale di 85 litri permetterà di portare tutto l'occorrente per il viaggio, senza compromettere la maneggevolezza della moto. Il suo design ricercato e il logo Multistrada completano questo accessorio, rendendolo anche un elemento di grande stile.

Aluminium side panniers. Born from the collaboration with Touratech, this accessory represents the perfect combination of functionality and style. Made from aluminium, they maintain the natural colour over time thanks to high-quality anodising. Extremely practical thanks to the opening in the upper part. The significant total capacity of 85 litres will allow you to bring all you need for the journey, without affecting motorbike's handling. Its refined design and the Multistrada logo complete this accessory, making it also an element of great style.

Seitenkoffer aus Aluminium. Aus der Zusammenarbeit mit Touratech entstand ein Zubehör, das die perfekte Verschmelzung von Funktionalität und Stil darstellt. Aus Aluminium gefertigt, behalten sie dank der hochwertigen Eloxierung ihr ursprüngliches Aussehen über lange Zeit hinweg bei. Bieten dank der Öffnung im oberen Teil ein Höchstmaß an Zweckmäßigkeit. Das beachtliche Fassungsvermögen von ganzen 85 Litern bietet für alles Platz, was auf der Reise erforderlich ist, ohne die Wendigkeit des Motorrads zu beeinträchtigen. Sein besonders Design und das Logo Multistrada geben diesem Zubehör noch den letzten Touch, um es zu einem Element mit großem Stil avancieren zu lassen.

Valises latérales en aluminium. De la collaboration avec Touratech naît un accessoire qui représente la combinaison parfaite de fonctionnalité et de style. Fabriquées en aluminium, elles conservent la couleur d'origine au fil du temps grâce à l'anodisation de haute qualité et offrent un maximum de praticité grâce à l'ouverture par le haut. La capacité totale considérable de 85 litres vous permettra d'apporter tout ce dont vous avez besoin pour le voyage, sans compromettre la maniabilité de la moto. Son design raffiné et le logo Multistrada complètent cet accessoire, ce qui en fait aussi un élément de grand style.

Maletas laterales de aluminio. De la colaboración con Touratech nace un accesorio que representa la combinación perfecta entre funcionalidad y estilo. Realizadas de aluminio, conservan el color natural a lo largo del tiempo gracias al anodizado de alta calidad. Ofrecen la máxima practicidad gracias a la abertura en la parte superior. La notable capacidad total de 85 litros permitirá llevar todo lo necesario para el viaje, sin afectar a la maniobrabilidad de la moto. Su diseño refinado y el logotipo Multistrada completan este accesorio, transformándolo en un elemento de gran estilo.

Malas laterais de alumínio. Da colaboraçã com a Touratech surge um acessório que representa a união perfeita entre funcionalidade e estilo. Realizadas em alumínio, mantêm a cor original ao longo do tempo, graças à anodização de alta qualidade. Oferecem o máximo da praticidade graças à abertura na parte superior. A notável capacidade total de 85 litros permite levar tudo o que for necessário para a viagem, sem afetar a manueabilidade da moto. O seu design requintado e o logotipo Multistrada completam este acessório, fazendo com que seja também um elemento de grande estilo.

アルミニウム製サイドケース。Touratech とのコラボレーションから生まれたアクセサリは、その機能性とスタイルの見事なコンビネーションが光ります。アルミニウム製。高品質アルマイト処理が施され、時間が経過しても自然な色合いが長持ちします。開け口が上部に設けられていますので、実用性も抜群です。総容量 85 リットルは、ツーリングに必要なものをすべて詰め込めるほどの大容量でありながら、バイクを取り回す際に邪魔になることはありません。洗練されたデザインと Multistrada ロゴで仕上げられたこのアクセサリは、スタイルエレメントとしても一級品です。

铝制侧箱。通过与 Touratech 的合作，诞生了这款代表着功能性与风格完美结合的配件。采用铝金属制成，由于采用高质量的阳极氧化，使其具有持久的自然颜色。上部的开口提供了最大的实用性。85 升的卓越总容量允许您携带旅行中所需的一切而不影响摩托车的操作性。其精细的设计和 Multistrada 的徽标完善了这款配件，使其成为了一款风格出众的元素。



Velocità Max con borse/top case montati [km/h] 180.
Max. speed with installed side bags/top case [km/h] 180.
Höchstgeschwindigkeit mit montierten Koffern/Topcase [km/h] 180.
Vitesse Max avec valises / top case installés [km/h] 180.
Velocidad Máx con bolsas/top case montadas [km/h] 180.
Velocidade Máx com bolsas/top case montados [km/h] 180.
バッグ/トップケースを取り付けた場合の最高速度 [km/h] 180.
安裝边包/行李箱后的最大速度 [km/h] 180.

Non compatibile con [codice] 96780692A.
Not compatible with [p/n] 96780692A.
Nicht kompatibel mit [Art.-Nr.] 96780692A.
Non compatible avec [référence] 96780692A.
No compatible con [código] 96780692A.
Não compatível com [código] 96780692A.
一緒に使用できない[部品コード]96780692A.
不兼容 [代码] 96780692A.

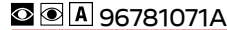

MULTISTRADA 1200 ENDURO, MULTISTRADA 1200 ENDURO PRO, MULTISTRADA 1260 ENDURO



Capacità Borsa Destra [litri] 40.0.
Right Bag Capacity [litres] 40.0.
Fassungsvermögen - rechter Koffer [Liter] 40.0.
Contenance valise droite [litres] 40.0.
Capacidad Bolsa Derecha [litros] 40.0.
Capacidade da Bolsa Direita [litros] 40.0.
右バッグ容量 [リットル] 40.0.
右边包容量 [L] 40.0.

Capacità Borsa Sinistra [litri] 45.0.
Left Bag Capacity [litres] 45.0.
Fassungsvermögen - linker Koffer [Liter] 45.0.
Contenance valise gauche [litres] 45.0.
Capacidad Bolsa Izquierda [litros] 45.0.
Capacidade da Bolsa Esquerda [litros] 45.0.
左バッグ容量 [リットル] 45.0.
左边包容量 [L] 45.0.

Carico Massimo Trasportabile borsa destra [kg] 5.0.
Maximum Loading Capacity of right bag [kg] 5.0.
Max. transportierbare Last - rechter Koffer [kg] 5.0.
Capacité de charge max. transportable valise droite [kg] 5.0.
Carga Máxima Transportable bolsa derecha [kg] 5.0.
Carga Máxima Transportável da bolsa direita [kg] 5.0.
右バッグの最大積載量 [kg] 5.0.
右边包最大运输重量 [kg] 5.0.

Carico Massimo Trasportabile borsa sinistra [kg] 5.0.
Maximum Loading Capacity of left bag [kg] 5.0.
Max. transportierbare Last - linker Koffer [kg] 5.0.
Capacité de charge max. transportable valise gauche [kg] 5.0.
Carga Máxima Transportable bolsa izquierda [kg] 5.0.
Carga Máxima Transportável da bolsa esquerda [kg] 5.0.
左バッグの最大積載量 [kg] 5.0.
左边包最大运输重量 [kg] 5.0.



Borsa serbatoio con fissaggio tanklock. Studiata per garantire la massima sicurezza e praticità. La sua capienza di 13 litri, espandibile fino a 15, lo rende un accessorio ideale in città, che diventa indispensabile per l'uso turistico.

Tank bag with tank-lock fastener. Designed to guarantee maximum safety and practicality. Its 13-litre capacity, expandable up to 15, makes it an ideal accessory in the city, which becomes indispensable for touring use.

Tanktasche mit Tanklock-Befestigung. Im Sinne der maximalen Sicherheit und Zweckmäßigkeit entwickelt. Ihr Fassungsvermögen von 13 Litern, das sich bis auf 15 Liter erweitern lässt, macht sie zum idealen Zubehör in der Stadt und zum unverzichtbaren Wegbegleiter im Touring-Einsatz.

Sac de réservoir avec fixation tanklock. Conçu pour assurer le maximum de sécurité et de praticité. Sa capacité de 13 litres, extensible jusqu'à 15, en fait un accessoire idéal en ville et devient indispensable pour un usage touristique.

Bolsa depósito con fijación tanklock. Estudiada para garantizar la máxima seguridad y practicidad. Accesorio ideal en la ciudad por su capacidad de 13 litros, expandible hasta 15, indispensable para el uso turístico.

Bolsa de tanque com fixação tanklock. Concebida para garantir a máxima segurança e praticidade. A sua capacidade para 13 litros, expansível até 15 litros, faz com que seja um acessório ideal no ambiente urbano, tornando-se indispensável para o uso turístico.

タンクロック取付式タンクバッグ 実用性と安全性を特に重視して設計されています。13 リットルの容量は 15 リットルまで拡張でき、市街地を走る時に使いやすいだけでなく、ツーリングにも欠かせないアクセサリです。

带有油箱锁固定部件的油箱包。旨在保证最大的安全性和实用性。其容量为 13 升，可扩展至 15 升，令这款城市使用的理想配件成为旅行中不可或缺的一部分。



Da montare in abbinamento con [codice] 96780281A. Must be installed with [p/n] 96780281A. Zur Montage in Verbindung mit [Art.-Nr.] 96780281A. À installer en combinaison avec [référence] 96780281A. Para montar combinada con [código] 96780281A. A ser montada com [código] 96780281A. 組み合わせて使用する部品[部品コード] 96780281A. 结合 [代码] 安装 96780281A.

Non compatibile con [codice] 96780781A, 96781271A. Not compatible with [p/n] 96780781A, 96781271A. Nicht kompatibel mit [Art.-Nr.] 96780781A, 96781271A. Non compatible avec [référence] 96780781A, 96781271A. Não compatible com [código] 96780781A, 96781271A. Não compatível com [código] 96780781A, 96781271A. 一緒に使用できない[部品コード] 96780781A, 96781271A. 不兼容 [代码] 96780781A, 96781271A.



96780892A

MULTISTRADA 1200 ENDURO, MULTISTRADA 1200 ENDURO PRO, MULTISTRADA 1260 ENDURO



Capacità [litri] 13.0+2.0. Capacity [litres] 13.0+2.0. Fassungsvermögen [Liter] 13.0+2.0. Capacité [litres] 13.0+2.0. Capacidad [litros] 13.0+2.0. Capacidade [litros] 13.0+2.0. 容量 [リットル] 13.0+2.0. 容量 [L] 13.0+2.0.

Borsa posteriore per sella passeggero o portapacchi. Le linee rotonde e la realizzazione in tarpaulin, materiale impermeabile per eccellenza, rendono la borsa a tenuta stagna. Capacità di 30 litri e pratici ganci di fissaggio. L'accessorio perfetto per vivere ogni avventura al massimo.

Rear bag for passenger seat or luggage rack. The round lines and the tarpaulin, an effective waterproof material, ensure that the bag is watertight. 30-litre capacity and practical fastening hooks. The perfect accessory to experience every adventure to the fullest.

Hecktasche für Beifahrersitzbank oder Gepäckträger. Die abgerundeten Linien und die Fertigung aus Tarpaulin, dem wasserdichten Material par excellence, machen diesen Koffer wasserdicht. Fassungsvermögen von 30 Litern und praktische Befestigungshaken. Das perfekte Zubehör, um jedes Abenteuer in vollen Zügen zu genießen.

Sac arrière pour selle passager ou porte-bagages. Ce sac est rendu étanche grâce à la toile de tarpaulin, matière imperméable par excellence. C'est l'accessoire parfait pour vivre pleinement toutes les aventures grâce à sa capacité de 30 litres et ses crochets de fixation pratiques.

Bolsa trasera para asiento pasajero o porta-equipaje. Las líneas redondas y la confección de lona, material impermeable por excelencia, le proporcionan a la bolsa hermeticidad. Capacidad de 30 litros y prácticos ganchos de fijación. El accesorio perfecto para vivir cada aventura al máximo.

Bolsa traseira para assento do passageiro ou bagageiro. As linhas arredondadas e a realização em tarpaulin, material impermeável por excelência, tornam a mala hermética. Capacidade de 30 litros e práticos ganchos de fixação. O acessório perfeito para aproveitar ao máximo qualquer aventura.

パッセンジャーシート/ラゲッジラック用リアバッグ 卓越した防水素材ターポリンを採用した円形デザインのバッグは、水を通さない気密性を誇ります。容量 30 リットル、機能的な固定用フックを備えています。アドベンチャーを思う存分楽しむにはぴったりのアクセサリです。



Capacità [litri] 30.0. Capacity [litres] 30.0. Fassungsvermögen [Liter] 30.0. Capacité [litres] 30.0. Capacidad [litros] 30.0. Capacidade [litros] 30.0. 容量 [リットル] 30.0. 容量 [L] 30.0.

乘客座椅或行李架后袋。弧形线条和卓越防水性能的油布材质令包密不透水。30 升的容量和实用的固定钩。可以让您尽情享受每次冒险的完美配件。



96780461A

MULTISTRADA 1200 ENDURO, MULTISTRADA 1200 ENDURO PRO, MULTISTRADA 1260 ENDURO



Set di cover per top-case in plastica. Offrono la possibilità di scegliere il colore del baule posteriore da montare sulla propria Multistrada.

Cover set for plastic top case. You can choose the colour of the top cover to install on your Multistrada.

Satz Covers für Topcase aus Kunststoff. Bieten die Möglichkeit einer Farbwahl beim an der Multistrada zu montierenden Topcase.

Jeu de caches pour top case en plastique. Ils donnent la possibilité de choisir la couleur du top case arrière à poser sur votre Multistrada.

Set de covers para top case de plástico. Ofrecen la posibilidad de elegir el color del baúl trasero a montar en la propia Multistrada.











Jogo de coberturas para top case de plástico. Oferecem a possibilidade de escolher a cor do baú traseiro a ser montado na própria Multistrada.

プラスチック製トップケース用カバーセット。お手持ちの Multistrada に取り付けけるトップケースの色を選択いただけます。

塑料行李箱套装。可以选择要安装在 Multistrada 上的后行李箱颜色。



Da montare in abbinamento con [codice] 96780692A.
Must be installed with [p/n] 96780692A.
Zur Montage in Verbindung mit [Art.-Nr.] 96780692A.
À installer en combinaison avec [référence] 96780692A.
Para montar combinada con [código] 96780692A.
A ser montada com [código] 96780692A.
組み合わせて使用する部品[部品コード] 96780692A。
结合 [代码] 安装 96780692A。

  96780642A
  96780711A
  96780981A
  96781001A
  96781311A

MULTISTRADA 1200 ENDURO, MULTISTRADA 1200 ENDURO PRO, MULTISTRADA 1260 ENDURO



Top case in plastica. Sistema di sgancio rapido integrato al veicolo. Capienza di 48 litri per alloggiare comodamente due caschi integrali. Personalizzabile con cover in varie colorazioni. Il massimo della praticità racchiuso in un accessorio dal design lineare ma deciso, che si sposa perfettamente con il look della Multistrada.

Plastic top case. Quick release system integrated with the vehicle. 48-litre capacity to easily house two full face helmets. Customisable with covers in different colours. Maximum practicality in an accessory with a linear but strong design, that is combined perfectly with the Multistrada's look.

Topcase aus Kunststoff. In das Fahrzeug integrierbares Schnelllösesystem. Fassungsvermögen von 48 Litern für das praktische Verstauen von zwei Integralhelmen. Personalisierbar dank der in verschiedenen Farben erhältlichen Deckel. Maximale Funktionalität in einem Zubehör mit linearem, jedoch entschieden wirkendem Design, das perfekt zum Look der Multistrada passt.

Top case en plastique. Système de décrochage rapide intégré dans le véhicule. Capacité de 48 litres pour loger aisément deux casques intégraux. Personnalisable avec des caches de différentes couleurs. Le maximum de fonctionnalité enfermé dans un accessoire au design linéaire mais incisif, qui s'harmonise parfaitement avec l'allure de la Multistrada.

Top case de plástico. Sistema de desenganate rápido integrado ao veículo. Capacidade de 48 litros para alojar comodamente dois capacetes integrais. Personalizável com capas em várias cores. O máximo da praticidade encerrado em um acessório de design linear e firme, que combina perfeitamente com o visual da Multistrada.

Top case de plástico. Sistema de desenganate rápido integrado ao veículo. Capacidade de 48 litros para alojar comodamente dois capacetes integrais. Personalizável com capas em várias cores. O máximo da praticidade encerrado em um acessório de design linear e firme, que combina perfeitamente com o visual da Multistrada.

プラスチック製トップケース。バイクと一体構造のクイックリリースシステム。容量は 48 リットル、フルフェイスヘルメット 2 個を収納するのに十分な大きさです。カバーには複数カラーが用意され、カスタマイズが可能です。実用性に優れた直線的なデザインのアクセサリは、Multistrada のルックスに違和感なくマッチします。

塑料行李箱。集成到车辆中的快速释放系统。48 升的容量可以舒适的放下两个全脸头盔。可定制不同颜色的外罩。简洁的线性设计配件包含了最大的实用性，与 Multistrada 的外观完美融合。



Velocità Max con borse/top case montati [km/h] 180.
Max. speed with installed side bags/top case [km/h] 180.
Höchstgeschwindigkeit mit montierten Koffern/Topcase [km/h] 180.
Vitesse Max avec valises / top case installés [km/h] 180.
Velocidad Máx con bolsas/top case montadas [km/h] 180.
Velocidade Máx com bolsas/top case montados [km/h] 180.
バッグ/トップケースを取り付けた場合の最高速度 [km/h] 180.
安装边包/行李箱后的最大速度 [km/h] 180.

Carico Massimo Trasportabile [kg] 5.0.
Maximum Loading Capacity [kg] 5.0.
Max. transportierbare Last [kg] 5.0.
Charge maximale transportable [kg] 5.0.
Carga Máxima Transportable [kg] 5.0.
Carga Máxima Transportável [kg] 5.0.
最大積載量 [kg] 5.0.
最大运输重量 [kg] 5.0.

Da montare in abbinamento con [codice] 59821541C, 96780642A, 96780711A, 96780981A, 96781001A, 96781311A.
Must be installed with [p/n] 59821541C, 96780642A, 96780711A, 96780981A, 96781001A, 96781311A.
Zur Montage in Verbindung mit [Art.-Nr.] 59821541C, 96780642A, 96780711A, 96780981A, 96781001A, 96781311A.
À installer en combinaison avec [référence] 59821541C, 96780642A, 96780711A, 96780981A, 96781001A, 96781311A.
Para montar combinada con [código] 59821541C, 96780642A, 96780711A, 96780981A, 96781001A, 96781311A.
A ser montada com [código] 59821541C, 96780642A, 96780711A, 96780981A, 96781001A, 96781311A.
組み合わせて使用する部品[部品コード] 59821541C, 96780642A, 96780711A, 96780981A, 96781001A, 96781311A.
结合 [代码] 安装 59821541C, 96780642A, 96780711A, 96780981A, 96781001A, 96781311A.

Non compatibile con [codice] 96780841A, 96781071A.
Not compatible with [p/n] 96780841A, 96781071A.
Nicht kompatibel mit [Art.-Nr.] 96780841A, 96781071A.
Non compatible avec [référence] 96780841A, 96781071A.
No compatible con [código] 96780841A, 96781071A.
Não compatível com [código] 96780841A, 96781071A.
一緒に使用できない[部品コード] 96780841A, 96781071A.
不兼容 [代码] 96780841A, 96781071A.

96780692A

MULTISTRADA 1200 ENDURO, MULTISTRADA 1200 ENDURO PRO, MULTISTRADA 1260 ENDURO



Capacità [litri] 48.0.
Capacity [litres] 48.0.
Fassungsvermögen [Liter] 48.0.
Capacité [litres] 48.0.
Capacidad [litros] 48.0.
Capacidade [litros] 48.0.
容量 [リットル] 48.0.
容量 [L] 48.0.



Valigie rigide laterali. Accessorio dal design accattivante e dalle volumetrie studiate per assicurare la massima capienza, senza penalizzare le linee dinamiche della Multistrada. Realizzato in materiali di alta qualità per garantire impermeabilità e un'ottima resistenza.

Rigid side panniers. Accessory with captivating design and volumes designed to ensure maximum capacity, without affecting the dynamic lines of the Multistrada. Made in high-quality materials to ensure waterproofing features and excellent resistance.

Seitenkoffer. Zubehör mit besonders ansprechendem Design und Volumen, das entwickelt wurde, um ein maximales Fassungsvermögen ohne Beeinträchtigung der dynamischen Linienführungen der Multistrada zu gewährleisten. Aus hochqualitativen Materialien gefertigt, um Undurchlässigkeit und eine ausgezeichnete Widerstandsfähigkeit zu gewährleisten.

Valises latérales rigides. Design captivant et volumétrie étudiées pour cet accessoire, afin d'assurer une capacité maximale, sans pour autant pénaliser les qualités dynamiques de la Multistrada. Fabriqué en matériaux de haute qualité, il assure l'imperméabilité et une excellente résistance.

Maletas rígidas laterales. Accesorio de diseño cautivador y volúmenes estudiados para asegurar la máxima capacidad, sin perjudicar las dotes dinámicas de la Multistrada. Realizado de material de alta calidad para garantizar impermeabilidad y una óptima resistencia.

Malas laterais rígidas. Acessório de fascinante design e com volumetrias concebidas para garantir a máxima capacidade, sem prejudicar os dotes dinâmicos e estéticos da Multistrada. Realizado em materiais de alta qualidade para garantir impermeabilidade e óptima resistência.

サイドパニアケース Multistrada のダイナミックなボディラインを損なわないように考えられた、大容量かつデザイン性に優れたアクセサリ。防水性能と強度に優れた高品質素材を使用。

刚性侧边包。配件的设计线条和容积可以确保最大容量而不影响 Multistrada 的动态线条和美感。采用高质量材质制成以保证防水性和最佳的耐用性。



Velocità Max con borse/top case montati [km/h] 180.
Max. speed with installed side bags/top case [km/h] 180.
Höchstgeschwindigkeit mit montierten Koffern/Topcase [km/h] 180.
Vitesse Max avec valises / top case installés [km/h] 180.
Velocidad Máx con bolsas/top case montadas [km/h] 180.
Velocidade Máx com bolsas/top case montados [km/h] 180.
バッグ/トッパケースを取り付けた場合の最高速度 [km/h] 180.
安装边包/行李箱后的最大速度 [km/h] 180.

Da montare in abbinamento con [codice] 59821541C, 96780661A, 96780681A, 96780971A, 96780991A, 96781321A.
Must be installed with [p/n] 59821541C, 96780661A, 96780681A, 96780971A, 96780991A, 96781321A.
Zur Montage in Verbindung mit [Art.-Nr.] 59821541C, 96780661A, 96780681A, 96780971A, 96780991A, 96781321A.
À installer en combinaison avec [référence] 59821541C, 96780661A, 96780681A, 96780971A, 96780991A, 96781321A.
Para montar combinada con [código] 59821541C, 96780661A, 96780681A, 96780971A, 96780991A, 96781321A.
A ser montada com [código] 59821541C, 96780661A, 96780681A, 96780971A, 96780991A, 96781321A.
組み合わせて使用する部品[部品コード] 59821541C, 96780661A, 96780681A, 96780971A, 96780991A, 96781321A.
结合 [代码] 安装 59821541C, 96780661A, 96780681A, 96780971A, 96780991A, 96781321A.

Non compatibile con [codice] 96780851A.
Not compatible with [p/n] 96780851A.
Nicht kompatibel mit [Art.-Nr.] 96780851A.
Non compatible avec [référence] 96780851A.
Não compatível com [código] 96780851A.
Não compatível com [código] 96780851A.
一緒に使用できない[部品コード] 96780851A.
不兼容 [代码] 96780851A.



96780655A

MULTISTRADA 1200 ENDURO, MULTISTRADA 1200 ENDURO PRO, MULTISTRADA 1260 ENDURO



Capacità Borsa Destra [litri] 26.1.
Right Bag Capacity [litres] 26.1.
Fassungsvermögen - rechter Koffer [Liter] 26.1.
Contenance valise droite [litres] 26.1.
Capacidad Bolsa Derecha [litros] 26.1.
Capacidade da Bolsa Direita [litros] 26.1.
右バッグ容量 [リットル] 26.1.
右边包容量 [L] 26.1.

Capacità Borsa Sinistra [litri] 30.5.
Left Bag Capacity [litres] 30.5.
Fassungsvermögen - linker Koffer [Liter] 30.5.
Contenance valise gauche [litres] 30.5.
Capacidad Bolsa Izquierda [litros] 30.5.
Capacidade da Bolsa Esquerda [litros] 30.5.
左バッグ容量 [リットル] 30.5.
左边包容量 [L] 30.5.

Carico Massimo Trasportabile borsa destra [kg] 10.0.
Maximum Loading Capacity of right bag [kg] 10.0.
Max. transportierbare Last - rechter Koffer [kg] 10.0.
Capacité de charge max. transportable valise droite [kg] 10.0.
Carga Máxima Transportable bolsa derecha [kg] 10.0.
Carga Máxima Transportável da bolsa direita [kg] 10.0.
右バッグの最大積載量 [kg] 10.0.
右边包最大运输重量 [kg] 10.0.

Carico Massimo Trasportabile borsa sinistra [kg] 10.0.
Maximum Loading Capacity of left bag [kg] 10.0.
Max. transportierbare Last - linker Koffer [kg] 10.0.
Capacité de charge max. transportable valise gauche [kg] 10.0.
Carga Máxima Transportable bolsa izquierda [kg] 10.0.
Carga Máxima Transportável da bolsa esquerda [kg] 10.0.
左バッグの最大積載量 [kg] 10.0.
左边包最大运输重量 [kg] 10.0.



Set di cover per valigie rigide laterali. Offrono la possibilità di scegliere il colore delle valigie laterali da montare sulla propria Multistrada.

Set of covers for rigid side panniers. You can choose the colour of the side panniers to install on your Multistrada.

Satz Covers für Seitenkoffer. Bieten die Möglichkeit einer Farbwahl der an der Multistrada zu montierenden Seitenkoffer.

Jeu de caches pour valises latérales rigides. Ils donnent la possibilité de choisir la couleur des valises latérales à poser sur votre Multistrada.

Set de covers para maletas rígidas laterales. Ofrecen la posibilidad de elegir el color de las maletas laterales a montar en la propia Multistrada.

Conjunto de cobertura para malas laterais rígidas. Oferecem a possibilidade de escolher a cor das malas laterais a ser montado na própria Multistrada.

サイドバニアケース用カバーセット お手持の Multistrada に取り付けるサイドケースの色を選択いただけます。

側边硬质箱罩套装。可以选择要安装在 Multistrada 上的侧边行李箱颜色。



Da montare in abbinamento con [codice] 96780654A, 96780655A.
Must be installed with [p/n] 96780654A, 96780655A.
Zur Montage in Verbindung mit [Art.-Nr.] 96780654A, 96780655A.
À installer en combinaison avec [référence] 96780654A, 96780655A.
Para montar combinada con [código] 96780654A, 96780655A.
A ser montada com [código] 96780654A, 96780655A.
組み合わせて使用する部品[部品コード] 96780654A, 96780655A.
结合 [代码] 安装 96780654A, 96780655A.



96780661A
PG 96780971A
SWS 96780991A
SAND 96781321A

MULTISTRADA 1200 ENDURO, MULTISTRADA 1200 ENDURO PRO, MULTISTRADA 1260 ENDURO



Borsa interna per top case in plastica. Accessorio studiato per sfruttare e organizzare al meglio lo spazio all'interno del baule. Dotata di pratiche maniglie per facilitarne il trasporto. Tessuto nero con rifiniture rosse e logo Ducati Performance per non rinunciare allo stile neanche nei dettagli.

Liner for plastic top case. Accessory designed to use and organise the space inside the top case in the best possible way. Features practical carrying handles. Black fabric with red finishings and Ducati Performance logo so as not to renounce to style, not even in the details.

Innentasche für Topcase aus Kunststoff. Ein Zubehör, das entwickelt wurde, um den Platz im Koffer optimal nutzen und aufteilen zu können. Mit praktischen Griffen für einen einfachen Transport. Schwarzes Gewebe mit roten Nähten und Logo Ducati Performance, um auch in den kleinsten Details nicht auf Stil verzichten zu müssen.

Sac intérieur pour top case en plastique. Accessoire conçu pour optimiser et mieux organiser l'espace à l'intérieur du coffre. Doté de poignées pratiques pour faciliter le transport. En tissu noir avec finitions rouges et logo Ducati Performance, afin de ne pas renoncer au style, même dans les détails.

Bolsa interna para top case de plástico. Accesorio estudiado para aprovechar y organizar al máximo el interior del baúl. Dotada de prácticas asas para facilitar el transporte. Tejido negro con acabados rojos y logotipo Ducati Performance para no renunciar al estilo ni siquiera en los detalles.

Bolsa interna para top case de plástico. Acessório concebido para aproveitar e organizar da melhor maneira o espaço no baú. Com práticas pegas para facilitar o seu transporte. Tecido preto com acabamentos vermelhos e logotipo Ducati Performance para não renunciar ao estilo nem mesmo nos detalhes.

プラスチック製トップケース用インナーバッグ トップケース内のスペースを整理して、最大限に活用できるように考えられたアクセサリです。持ち運びに便利なハンドルが付いています。ブラックファブリックにレッドカラー仕上げ、Ducati Performance ロゴ入りで、細部へのこだわりとスタイルのどちらも兼ね備えています。

塑料行李箱内箱包。配件设计用于更好地利用和组织行李箱内的空间。配备了实用提手以方便运输。黑色面料带有红色装饰和杜卡迪 Performance 徽标，即使在细节上也不放弃风格。



Da montare in abbinamento con [codice] 96780692A.
Must be installed with [p/n] 96780692A.
Zur Montage in Verbindung mit [Art.-Nr.] 96780692A.
À installer en combinaison avec [référence] 96780692A.
Para montar combinada con [código] 96780692A.
A ser montada com [código] 96780692A.
組み合わせて使用する部品[部品コード] 96780692A.
结合 [代码] 安装 96780692A.



96792210B

MULTISTRADA 1200 ENDURO, MULTISTRADA 1200 ENDURO PRO, MULTISTRADA 1260 ENDURO



Borse interne per valigie laterali in plastica. Utilissimo accessorio per sfruttare al meglio tutto lo spazio disponibile e mantenere l'ordine all'interno delle valigie. Realizzate in tessuto nero e rifiniture rosse, per non rinunciare allo stile Ducati neanche nei dettagli. Le pratiche maniglie per il trasporto lo rendono un prodotto versatile, per massimizzare il comfort in ogni viaggio.

Liners for plastic side panniers. Very useful accessory to make use of all the space available and to keep the panniers tidy. Made in black fabric with red finishings, so as not to renounce to Ducati style, not even in the details. The practical handles for transport make it a versatile product, to maximise the comfort in every journey.

Innentaschen für Seitenkoffer aus Kunststoff. Überaus nützliches Zubehör, um den verfügbaren Platz bestens zu nutzen und Ordnung in den Koffern zu halten. Aus schwarzem Gewebe mit roten Nähten gefertigt, um auch im kleinsten Detail nicht auf den Ducati-Stil verzichten zu müssen. Die praktischen Tragegriffe machen sie zu einem vielseitigen Produkt, um den Komfort auf jeder Reise auf ein Maximum zu toppen.

Sacs intérieurs pour valises latérales en plastique. Accessoire très utile pour exploiter tout l'espace disponible et bien ranger le contenu à l'intérieur des valises. Fabriquées en tissu noir avec finitions rouges, afin de ne pas renoncer au style Ducati, même dans les détails. Les poignées de transport pratiques en font un produit polyvalent, pour maximiser le confort à chaque voyage.

Bolsas internas para maletas laterales de plástico. Accesorio muy útil para aprovechar todo el espacio disponible y mantener el orden dentro de las maletas. Realizadas de tejido negro y acabados rojos, para no renunciar al estilo Ducati ni siquiera en los detalles. Las prácticas asas para el transporte permiten que sea un producto versátil, para maximizar el confort en todos los viajes.

Bolsas internas para malas laterais de plástico. Acessório muito útil para aproveitar da melhor maneira todo o espaço disponível e manter a ordem dentro das malas. Realizadas em tecido preto e acabamentos vermelhos, para não renunciar ao estilo Ducati nem mesmo nos detalhes. As práticas pegas para o transporte fazem com que seja um produto versátil, para maximizar o conforto em qualquer viagem.

プラスチック製サイドケース用インナーバッグ スペースを最大限に活用でき、ケース内部を整頓しておけるのでとても便利なアクセサリです。ブラックファブリックとレッドカラーの仕上げで、細かいところまでドゥカティスタイルが生きています。持ち運びに便利なハンドル付きで多目的に使えますので、いつでも快適な旅を楽しめます。

塑料侧边行李箱内箱包。是一款对于充分利用所有可用空间并保持手提箱内的秩序非常有用的配件。采用黑色面料和红色装饰，即使在细节上也不放弃杜卡迪风格。实用的运输提手使产品功能多样，在每次旅行中将舒适度最大化。



Portapacchi posteriore in alluminio. Pratico accessorio ideato per il fissaggio di una borsa morbida. Il suo design e le sue finiture essenziali si integrano perfettamente con la linea della moto, senza alterarne l'estetica

Rear aluminium luggage rack. Practical accessory designed for the fastening of a soft bag. Its design and essential finishings integrate perfectly with the line of the bike without affecting its look.

Heckgepäckträger aus Aluminium. Praktisches Zubehör für die Befestigung einer weichen Tasche. Das Design und die essentiellen Finishes integrieren sich perfekt in das Motorradprofil ohne die Ästhetik zu beeinträchtigen.

Porte-bagages arrière en aluminium. Accessoire pratique conçu pour fixer un sac souple. Son design et ses finitions s'intègrent parfaitement dans la ligne de la moto, sans pour autant compromettre l'esthétique.

Porta-equipaje trasero de aluminio. Práctico accesorio ideado para la fijación de una bolsa blanda. Su diseño y sus acabados esenciales se integran perfectamente con la línea de la moto, sin alterar la estética.

Bagageiro traseiro em alumínio. Prático acessório concebido para a fixação de uma bolsa macia. O seu design e os seus acabamentos essenciais integram-se com perfeição à linha da moto, sem alterar a sua estética.

アルミニウム製ラゲッジラック ソフトバッグ取り付け用の実用的なアクセサリ。そのデザインと特別な仕上げがバイクのボディラインに違和感なく溶け込みマッチします。

铝制后货架。固定软包的完美实用配件。其设计和简洁的装饰完美地融入摩托车的线条，不会影响车辆外观。



Carico Massimo Trasportabile [kg] 5.0.
Maximum Loading Capacity [kg] 5.0.
Max. transportierbare Last [kg] 5.0.
Charge maximale transportable [kg] 5.0.
Carga Máxima Transportable [kg] 5.0.
Carga Máxima Transportável [kg] 5.0.
最大積載量 [kg] 5.0.
最大运输重量 [kg] 5.0.

Non compatibile con [codice] 96780692A, 96780851A.
Not compatible with [p/n] 96780692A, 96780851A.
Nicht kompatibel mit [Art.-Nr.] 96780692A, 96780851A.
Non compatible avec [référence] 96780692A, 96780851A.
No compatible con [código] 96780692A, 96780851A.
Não compatível com [código] 96780692A, 96780851A.
一緒に使用できない部品コード] 96780692A, 96780851A.
不兼容 [代码] 96780692A, 96780851A.



96780521A

MULTISTRADA 1200 ENDURO, MULTISTRADA 1200 ENDURO PRO, MULTISTRADA 1260 ENDURO



Da montare in abbinamento con [codice] 96780654A, 96780655A.
Must be installed with [p/n] 96780654A, 96780655A.
Zur Montage in Verbindung mit [Art.-Nr.] 96780654A, 96780655A.
À installer en combinaison avec [référence] 96780654A, 96780655A.
Para montar combinada con [código] 96780654A, 96780655A.
A ser montada com [código] 96780654A, 96780655A.
組み合わせて使用する部品(部品コード) 96780654A, 96780655A.
结合 [代码] 安装 96780654A, 96780655A.

96780612B

MULTISTRADA 1200 ENDURO, MULTISTRADA 1200 ENDURO PRO, MULTISTRADA 1260 ENDURO

Borsa pocket serbatoio. Utile accessorio dalla struttura semirigida e con capacità di 5 lt, per riporre cellulare, portafoglio, documenti e altri oggetti personali. Dotato di sistema di aggancio rapido al tappo serbatoio e tasca superiore per lo smartphone. Pratica cuffia anti pioggia inclusa nel kit. Un accessorio perfetto per avere sempre l'essenziale a portata di mano.

Tank pocket bag. Useful accessory with semi-rigid structure and 5-litre capacity to store mobile phone, wallet, documents and other personal belongings. Equipped with a quick coupling system to the tank cap and an upper pocket for the smartphone. Practical rain cover included in the kit. A perfect accessory to keep all your essentials at hand at all times.

Tanktasche Pocket. Ein nützliches Zubehör mit halbstarrer Struktur und einem Fassungsvermögen von 5 Litern, zum Verstauen von Handy, Geldbeutel, Fahrzeugpapieren und anderen persönlichen Gegenständen. Ausgestattet mit einem Schnellbefestigungssystem am Tankverschluss und mit oberer Tasche, in die das Smartphone passt. Auch eine praktische Regenschutzhülle ist in diesem Kit enthalten. Ein perfektes Zubehör, um stets das Wesentliche zur Hand zu haben.

Sacoche de réservoir. Cet accessoire dispose d'une structure semi-rigide et d'une capacité de 5 litres, pour ranger téléphone portable, portefeuille, documents et autres effets personnels. Équipé d'un système de fixation rapide au bouchon de réservoir et d'une poche en haut dédiée au smartphone. Capuchon de pluie pratique inclus dans le kit. Un accessoire parfait pour avoir toujours l'essentiel à portée de main.

Bolsa pocket para depósito. Accesorio útil de estructura semirrígida y con capacidad de 5 l, para guardar móvil, cartera, documentos y otros objetos personales. Equipado con un sistema de enganche rápido al tapón depósito y un bolsillo superior para el smartphone. Práctica protección impermeable incluida en el kit. Un accesorio perfecto para tener siempre lo esencial al alcance de la mano.

Bolsa de tanque tipo pochete. Acessório útil de estrutura semirrígida e com capacidade de 5 litros, para colocar o telefone celular, a carteira, os documentos e outros objetos pessoais. Com sistema de engate rápido na tampa de tanque e bolso superior para o smartphone. Prática capa para chuva incluída no conjunto. Um acessório perfeito para ter sempre o essencial ao alcance das mãos.

タンクポケットバッグ セミハード構造で容量 5 リットル、携帯電話や財布、書類や貴重品などを収納できる便利なアクセサリ。ファイラープラグへのクイックフックシステムを備え、スマートフォン収納用に上部ポケットが付いています。便利な防水カバーもキットに付属しています。必要な物をいつでも手元に収納しておけるアクセサリです。

油箱口袋包。这款实用配件为半刚性结构，容积 5 升，可以放置手机、钱包、文件及其他个人物品。配备连接油箱盖的快速连接系统以及可容纳智能手机的上部口袋。包含在套件内的实用防雨罩。一款随身携带必需品时必不可少的配件。



Da montare in abbinamento con [codice] 96780281A.
Must be installed with [p/n] 96780281A.
Zur Montage in Verbindung mit [Art.-Nr.] 96780281A.
À installer en combinaison avec [référence] 96780281A.
Para montar combinada con [código] 96780281A.
A ser montada com [código] 96780281A.
組み合わせて使用する部品[部品コード] 96780281A。
结合 [代码] 安装 96780281A。

Non compatibile con [codice] 96680461A, 96680511A, 96680871A, 96780781A, 96781271A.
Not compatible with [p/n] 96680461A, 96680511A, 96680871A, 96780781A, 96781271A.
Nicht kompatibel mit [Art.-Nr.] 96680461A, 96680511A, 96680871A, 96780781A, 96781271A.
Non compatible avec [référence] 96680461A, 96680511A, 96680871A, 96780781A, 96781271A.
No compatible con [código] 96680461A, 96680511A, 96680871A, 96780781A, 96781271A.
Não compatível com [código] 96680461A, 96680511A, 96680871A, 96780781A, 96781271A.
一緒に使用できない[部品コード] 96680461A, 96680511A, 96680871A, 96780781A, 96781271A。
不兼容 [代码] 96680461A, 96680511A, 96680871A, 96780781A, 96781271A。

96780262C

MULTISTRADA 1200 ENDURO, MULTISTRADA 1200 ENDURO PRO, MULTISTRADA 1260 ENDURO



Capacità [litri] 5.0.
Capacity [litres] 5.0.
Fassungsvermögen [Liter] 5.0.
Capacité [litres] 5.0.
Capacidad [litros] 5.0.
Capacidade [litros] 5.0.
容量 [リットル] 5.0.
容量 [L] 5.0.



Kit flangia "Tanklock®". Pratico accessorio per il fissaggio di borsa pocket e borsa serbatoio.

"Tanklock®" flange kit. Practical accessory for pocket bag and tank bag attachment.

Kit „Tanklock®“-Flansch. Praktisches Zubehör für die Befestigung von Pocket- und der Tanktasche.

Kit bride « Tanklock® ». Accessoire pratique pour la fixation de la sacoche et du sac de réservoir.

Kit brida "Tanklock®". Práctico accesorio para la fijación bolsa pocket y bolsa para depósito.

Conjunto de flange "Tanklock®". Prático acessório para a fixação da bolsa pochete e da bolsa de tanque.

「Tanklock®」フランジキット ポケットバッグとタンクバッグを固定できる便利なアクセサリ。

“Tanklock®” 法兰套件。是一款用于固定口袋包和油箱包的实用配件。



Da montare in abbinamento con [codice] 96780262C, 96780891A, 96780892A.

Must be installed with [p/n] 96780262C, 96780891A, 96780892A.

Zur Montage in Verbindung mit [Art.-Nr.] 96780262C, 96780891A, 96780892A.

À installer en combinaison avec [référence] 96780262C, 96780891A, 96780892A.

Para montar combinada con [código] 96780262C, 96780891A, 96780892A.

A ser montada com [código] 96780262C, 96780891A, 96780892A.

組み合わせて使用する部品[部品コード] 96780262C, 96780891A, 96780892A.

结合 [代码] 安装 96780262C, 96780891A, 96780892A.



96780281A

MULTISTRADA 1200 ENDURO, MULTISTRADA 1200 ENDURO PRO, MULTISTRADA 1260 ENDURO



Marsupio da manubrio. Realizzato in tessuto e personalizzato con il logo Ducati: è l'accessorio indispensabile per avere sempre a portata di mano i propri effetti personali.

Handlebar bag. Made in fabric and customised with the Ducati logo: it is the indispensable accessory to have your personal belongings always at hand.

Lenkertasche. Aus Gewebe gefertigt und mit dem Logo Ducati personalisiert: ein unverzichtbares Zubehör, mit dem die persönlichen Gegenstände jederzeit griffbereit sind.

Sacoche banane pour guidon. Fabriqué en tissu et personnalisé avec le logo Ducati : c'est l'accessoire indispensable pour avoir toujours vos effets personnels à portée de main.

Bolsillo de manillar. Realizado de tejido y personalizado con el logotipo Ducati: es el accesorio indispensable para tener siempre a mano los efectos personales.

Bolsa de guidão tipo pochete. Realizado em tecido e personalizado com o logotipo Ducati: é o acessório indispensável para ter ao alcance das mãos os seus objetos pessoais.

ハンドルバー用ポーチ。ファブリック製で、Ducati ロゴがあしらわれています。貴重品を手元に収納できる必須アクセサリです。

车握把包。采用织物制成并通过杜卡迪 Performance 徽标做个性化装饰：这是您随身携带个人物品时不可或缺的配件。



Non compatibile con [codice] 96780262C, 96780891A, 96780892A.

Not compatible with [p/n] 96780262C, 96780891A, 96780892A.

Nicht kompatibel mit [Art.-Nr.] 96780262C, 96780891A, 96780892A.

Non compatible avec [référence] 96780262C, 96780891A, 96780892A.

No compatible con [código] 96780262C, 96780891A, 96780892A.

Não compatível com [código] 96780262C, 96780891A, 96780892A.

一緒に使用できない[部品コード] 96780262C, 96780891A, 96780892A.

不兼容 [代码] 96780262C, 96780891A, 96780892A.



96781271A

MULTISTRADA 1200 ENDURO, MULTISTRADA 1200 ENDURO PRO, MULTISTRADA 1260 ENDURO



Sella alta pilota. L'altezza della seduta, maggiorata rispetto alla versione di serie, unita alla realizzazione in schiumati più compatti e al rivestimento in tessuto tecnico, offre il massimo sostegno e minimizza l'affaticamento del pilota, migliorando sensibilmente il comfort e la posizione di guida. L'accessorio perfetto per affrontare lunghe tratte senza affaticarsi.

Rider raised seat. The seat height, increased compared to the standard version, combined with the more compact foam and technical fabric cover, offers maximum support and minimises rider fatigue, thereby significantly improving riding position and comfort. The perfect accessory to tackle long trips without getting tired.

Hohe Fahrersitzbank. Die im Vergleich zur serienmäßigen Ausführung höhere Sitzbank in Kombination mit ihrer Anfertigung aus kompakteren Schaumstoffen und dem Bezug aus technischem Gewebe garantiert maximale Stützfunktion, minimiert die Ermüdung des Fahrers und verbessert den Komfort und die Position beim Fahren erheblich. Das perfekte Zubehör, um lange Strecken ohne Anstrengung zu meistern.

Selle haute pilote. La hauteur de selle, augmentée par rapport à la version standard, ainsi que la présence d'inserts en mousse haute densité et d'un revêtement en tissu technique offrent un soutien maximal et minimisent la fatigue du pilote, en améliorant considérablement le confort et la position de conduite. L'accessoire idéal pour parcourir de longues distances sans fatigue.

Asiento alto piloto. El asiento más alto con respecto a la versión de serie, junto con la realización de espumas más compactas y el revestimiento de tejido técnico, ofrece el máximo apoyo y minimiza el cansancio del piloto, mejorando considerablemente el confort y la posición de conducción. El accesorio perfecto para recorrer largas distancias sin cansarse.

Assento alto para piloto. A altura do assento, aumentada em relação à versão de série, combinada com espumas mais compactas e ao revestimento em tecido técnico, oferece a máxima sustentação e minimiza a fadiga do piloto, melhorando consideravelmente o conforto e a posição de pilotagem. O acessório perfeito para enfrentar longos trechos sem fadiga.

ライダーハイシート 標準シートに比べてシート高が高くなります。高密度フォームとテクニカルファブリック製カバーを採用し、ライダーをしっかりサポートするため疲れを感じ難く、ライディング時の快適性とポジションが大幅に向上します。長距離ツーリングの疲労を低減する最適なアクセサリです。

驾驶员高鞍座。鞍座的高度高于标准版，再结合更致密的泡沫材质和科技面料外罩，为车手提供了最大的支撑，最大程度上减轻车手的疲劳感，有效改善驾驶舒适度。配件可以完美应对长途旅行，毫不疲惫。



96880321AB

MULTISTRADA 1200 ENDURO, MULTISTRADA 1260 ENDURO



Altezza [mm] +20.
Height [mm] +20.
Höhe [mm] +20.
Hauteur [mm] +20.
Altura [mm] +20.
Altura [mm] +20.
高さ [mm] +20.
高度 [mm] +20.

Sella bassa. La minore altezza della seduta del pilota, ribassata di 20 mm, unita alla forma ottimizzata, facilita l'appoggio a terra, garantendo maggiore stabilità, sicurezza e il massimo comfort. Oltre a una posizione di guida ottimale, questo accessorio garantisce anche resistenza e un look in pieno stile Multistrada, grazie ai materiali di alta qualità e al design lineare.

Lowered seat. The lower height of the rider seat, lowered by 20 mm, together with the optimised shape, makes it easier to touch the ground, guaranteeing greater stability, safety and maximum comfort. In addition to providing optimal riding position, this accessory also guarantees resistance and a look perfectly in line with the Multistrada style thanks to high-quality materials and streamlined design.

Niedrige Sitzbank. Die in der Höhe um 20 mm niedrigere Fahrersitzbank erleichtert das Abstützen mit den Füßen am Boden und garantiert so mehr Stabilität, Sicherheit und optimalen Komfort. Neben einer optimalen Fahrerposition gewährleistet dieses Zubehör auch Beständigkeit und einen vollkommen auf den Multistrada-Stil ausgelegten Look, was den hochwertigen Materialien und dem linearen Design zu verdanken ist.

Selle basse. La réduction de la hauteur de selle du pilote, abaissée de 20 mm, combinée à la forme optimisée, facilite l'appui au sol, assurant un maximum de stabilité, de sécurité et un confort excellent. En plus d'une position de conduite optimale, cet accessoire assure une grande résistance et une allure dans le style Multistrada, grâce aux matériaux de haute qualité et au design linéaire.

Asiento bajo. La altura inferior del asiento del piloto, 20 mm más bajo, sumada a la forma mejorada, facilita el apoyo en el suelo, garantizando mayor estabilidad, seguridad y el máximo confort. Además de una posición de conducción óptima, este accesorio garantiza también resistencia y un look con pleno estilo Multistrada, gracias a los materiales de alta calidad y al diseño lineal.

Assento baixo. A altura menor do assento do piloto, 20 mm mais baixo, junto à forma otimizada, facilita o apoio no chão, garantindo maior estabilidade, segurança e máximo conforto. Além da perfeita posição de condução, este acessório também garante resistência e um visual totalmente estilo Multistrada, graças aos materiais de alta qualidade e ao design linear.

ローシート ライダーシート高を 20 mm 下げ、かつ最善のフォームを採用することで足つきが良くなり、安定感、安全性、快適性を高めています。このアクセサリが最適なライディングポジションを実現してくれると同時に、高品質の素材と直線的なデザインで、高剛性と Multistrada スタイルの両方を実現しています。

低鞍座。车手鞍座的最低高度下降了 20 毫米，结合了优化的形态，方便支撑地面同时保证了更高的稳定性、安全性和最大的舒适性。除了最佳的驾驶位置，由于采用了高质量的材料和流线型的设计，这款配件还保证了耐用性和完全的 Multistrada 风格的外观。



Altezza [mm] -20.
Height [mm] -20.
Höhe [mm] -20.
Hauteur [mm] -20.
Altura [mm] -20.
Altura [mm] -20.
高さ [mm] -20.
高度 [mm] -20.



96880311AB

MULTISTRADA 1260 ENDURO



Rifinita con cuciture nere.
Finished with black stitching.
Finish mit schwarzen Nähten.
Finition avec coutures noires.
Acabado con costuras negras.
Acabamento com costuras pretas.
ブラックステッチ仕上げ。
表面採用黑色縫線。

Accessori vari - Sundry accessories - Verschiedenes Zubehör - Accessoires divers - Accesorios varios - Acessórios vários - 各種アクセサリ - 各种配件

Protezione adesiva in carbonio per serbatoio. Con anima interna in vero carbonio e resina protettiva superficiale. Questo adesivo protegge il serbatoio e ne integra le forme con connotazioni racing.

Adhesive carbon tank protection. With carbon fiber core and protective resin surface. This sticker protects the tank and complements it with a racing-style accent.

Aufklebbarer Tankschutz aus Kohlefaser. Mit echtem Kohlefaserkern und Harzbeschichtung. Dieser Aufkleber den Tank und integriert seine Formen mit einem Touch Racing.

Protection adhésive en carbone pour réservoir. Avec âme interne en pur carbone et résine protectrice superficielle. Cet adhésif protège le réservoir et en intègre les formes avec des connotations racing.

Protección adhesiva de carbono para depósito. Con parte interna de carbono y resina para la protección superficial. Este adhesivo protege el depósito e integra las formas con connotaciones racing.

Proteção adesiva em carbono para tanque. Com núcleo interno em carbono puro e resina protetiva superficial. Este adesivo protege o tanque e completa as suas formas com características racing.

フューエルタンク用カーボン製プロテクター カーボンファイバー製コアと樹脂トップコートによるシールがタンクをしっかりと保護し、レーシングテイストのフォルムに仕上げます。

油箱碳纤维粘贴保护装置。内芯采用真正的碳纤维材质，表面具有树脂保护层。这种胶粘剂可以保护油箱，并将这些形状与赛车的内涵融为一体。

M 97480091A

MULTISTRADA 1200 ENDURO, MULTISTRADA 1200 ENDURO PRO, MULTISTRADA 1260 ENDURO



Telo coprimoto da interno. Ottimo tessuto e preziosa personalizzazione per proteggere da polvere e graffi un gioiello su due ruote.

Indoor bike canvas. Excellent material and refined personalisation to protect this two-wheeled jewel from dust and scratches.

Motorradabdecktuch für Innenbereiche. Ausgezeichnetes Gewebe und wertvolles Accessoires, um das Juwel auf zwei Rädern vor Staub und Kratzern zu schützen.

Housse de protection d'intérieur. Tissu de qualité supérieure et précieuse personnalisation pour protéger un chef-d'oeuvre sur deux roues contre la poussière et les éraflures.

Funda para uso interior. Excelente tejido y preciada personalización para proteger una joya sobre dos ruedas de polvo y rayas.

Capa para moto para interiores. Ótimo tecido e personalização preciosa para proteger contra poeira e arranhões uma joia sobre duas rodas.

屋内用バイクカバーシート 優れたファブリックと専用設計されたデザインが大切なバイクをほこりやキズから守ります。

室内使用的摩托车篷布。出色的面料和珍贵的个性化设计，保护两个车轮免受灰尘和划痕的侵害。



Per moto senza valigie e/o topcase montati.
Für Motorräder ohne montierte Koffer und/oder Topcase.
Für Motorräder ohne montierte Koffer und/oder Topcase.
Pour motos sans valises et/ou top-case montés.
Para motos sin bolsas y/o baúl trasero montados.
Para moto sem malas e/ou topcase montados.
バッグやトランクを取り付けていないバイク用。
适用于未安装行李箱和/或顶箱的摩托车。

M 97580051A

MULTISTRADA 1200 ENDURO, MULTISTRADA 1200 ENDURO PRO, MULTISTRADA 1260 ENDURO





Multistrada 1260 S Grand Tour

Multistrada 1260

Multistrada 1200

Model Year 2015 / 2017

Multistrada V2

Multistrada 950

Model Year 2017/ 2018

Model Year 2019/2021

Pacchetti Accessori - Accessory packages 450
Zubehörpakete - Kits accessoires
Paquetes accesorios - Pacotes de Acessórios
アクセサリパック - 配件包

Sistemi di scarico - Exhaust systems 455
Auspuffsysteme - Systèmes d'échappement
Sistemas de escape - Sistemas de escape
エキゾーストシステム - 排气系统

Carbonio 461
Carbon
Kohlefaser
Carbone
Carbono
Carbono
カーボン
碳纤维材质

Vetroresina e parti plastiche 467
Fibreglass and plastic parts
Fiberglas und Kunststoffteile
Fibre de verre et parties plastiques
Fibra de vidrio y partes plásticas
Plástico reforçado com fibras de vidro e partes plásticas
ガラス繊維強化樹脂およびプラスチック部品
玻璃纤维和塑料部件

Materiali speciali 470
Special materials
Spezielles Material
Matériaux spéciaux
Materiales especiales
Materiais especiais
特別材
特殊材料

Ciclistica e impianti frenanti 486
Chassis and brake systems
Fahrwerk und Bremsanlagen
Partie-cycle et systèmes de freinage
Bastidor y sistemas de frenos
Ciclística e sistemas de frenagem
車体およびブレーキシステム
骑行与制动系统

Componenti elettrici ed elettronici 496
Electric and electronic components
Elektrische und elektronische Komponenten
Composants électriques et électroniques
Componentes eléctricos y electrónicos
Componentes elétricos e eletrônicos
電子部品と電子機器
电气与电子部件

Touring 507
Touring
Touring
Touring
Touring
Touring
ツーリング
Touring

Accessori vari 524
Sundry accessories
Verschiedenes Zubehör
Accessoires divers
Acessórios vários
Acessórios vários
各種アクセサリ
各种配件

Pacchetti Accessori - Accessory packages - Zubehörpakete - Kits accessoires - Paquetes accesorios - Pacotes de Acessórios - アクセサリーパッケージ - 配件包

Pacchetto accessori Enduro Multistrada 1260/1200. Dall'asfalto agli sterrati, niente potrà più fermare la fame di chilometri della Multistrada, con un set di accessori che assicurano sicurezza, protezione del motore e ideale visibilità alla guida. Dai faretto supplementari fino al paramotore in acciaio, con questo set di dotazioni non ci sarà nessun percorso troppo impegnativo da affrontare, nessun terreno che non si lasci scoprire. Ogni minuto in sella sarà un vero distillato di avventura.

Multistrada 1260/1200 Enduro accessory package. From asphalt to dirt roads, nothing can stop the Multistrada's hunger for kilometres, with a set of accessories that ensures safety, engine protection and ideal visibility when riding. From the extra spotlights to the steel engine guard, with this set of outfits there will be no trail that is too difficult to deal with, no terrain that you can't explore. Every minute on the bike will be pure adventure.

Zubehörpaket Enduro Multistrada 1260/1200. Vom Asphalt bis hin zum Schotterweg - nichts kann den km-Hunger der Multistrada mehr bremsen, mit einem Satz an Zubehörteilen, die Sicherheit, Motorschutz und ideale Sicht während der Fahrt gewährleisten. Von den zusätzlichen Scheinwerfern bis hin zum Motorschutz aus Stahl - keine Strecke wird mit diesem Ausstattungsset zu schwierig sein und es wird kein Gelände mehr geben, das nicht entdeckt werden kann. Jede Minute auf der Sitzbank wird echt spannend und voller Abenteuer.

Kit accessoires Enduro Multistrada 1260/1200. De l'asphalte aux chemins de terre battue, désormais rien ne pourra éteindre la soif de kilomètres de la Multistrada, avec un kit accessoires qui garantit la sécurité, la protection du moteur et une visibilité idéale pour la conduite. Des phares supplémentaires au pare-moteur en acier, avec cet équipement, il n'y aura pas de trajet trop difficile à affronter, pas de terrain qui ne peut être découvert. Chaque minute en moto sera une véritable aventure.

Paquete accesorios Enduro Multistrada 1260/1200. Desde el asfalto hasta los caminos de tierra, nada podrá detener el deseo de kilómetros de la Multistrada, con un set de accesorios que dan seguridad, protección del motor y máxima visibilidad durante la conducción. De los faros suplementarios al protector motor de acero, con este set de suministro, no habrá ningún recorrido demasiado complejo para emprender, ni ningún terreno imposible de descubrir. Cada minuto en la moto será una concentración de aventura.

Pacote de acessórios Enduro Multistrada 1260/1200. Do asfalto às estradas de terra, nada poderá parar a fome de quilómetros da Multistrada, com um conjunto de acessórios que garantem segurança, proteção do motor e a visibilidade ideal para a condução. Dos faróis complementares ao protetor de motor em aço, com este conjunto de equipamentos não haverá nenhum percurso difícil de enfrentar, e nenhum terreno que não se possa descobrir. Cada minuto pilotando será um verdadeiro ápice de aventura.

Multistrada 1260/1200 Enduro アクセサリーパック。安全性と理想的な視認性を確保し、エンジンの保護もしっかりと考えられたアクセサリセットがあれば、舗装路からオフロードまで Multistrada のハングリー精神を阻止するものは何もありません。LED アディショナルランプからスチール製エンジンガードまで用意されたこの付属セットなら、走るのが難しいルートや誰も近づけない大地など、もはやありません。バイクで駆け抜ける一瞬一瞬が本物のアドベンチャーなのです。

无论是柏油路面或未铺砌的道路，“耐力赛”套件都能让摩托车在任何一段行程中都具有出色的表现。确保安全性、发动机防护性和驾驶视野的一套配件，无论是沥青公路还是泥土道路，没有什么能够阻挡 Multistrada 不断向前的渴望。从补充大灯到钢制发动机护罩，凭借这样一套配置，您将无惧艰难险阻，攻克任何地形。每一分钟都是一次纯粹的冒险旅程。





I pacchetti completi vanno ordinati SOLO tramite il codice del pacchetto. I componenti dei pacchetti possono anche essere acquistati singolarmente. / Complete packages must be ordered ONLY through package part number. Package components can also be purchased individually. / Komplette Pakete können NUR über die Artikelnummer des Pakets bestellt werden. Die Komponenten in den Paketen können auch einzeln bestellt werden. / Les kits complets sont à commander SEULEMENT au moyen de la référence du kit. Les composants des kits peuvent également être achetés séparément. / Los paquetes completos SÓLO se pueden ordenar mediante el código del paquete. Los componentes de los paquetes también se pueden adquirir individualmente. / Os pacotes completos devem ser ordenados APENAS através do código do pacote. Os componentes dos pacotes também podem ser adquiridos individualmente. / コンプリートパックは、パックの部品番号でのみご注文いただけます。パックの構成部品はそれぞれ個別にご購入いただくことも可能です。/ 务必仅使用组件代码订购完整的组件。组件中的部件可单独订购。



Per le eventuali incompatibilità di montaggio fra gli accessori contenuti nei pacchetti ed altri della famiglia, verificare le note dei singoli componenti all'interno del capitolo. / For any assembly incompatibilities among the accessories contained in the packages and others of the family, verify the notes of the single components in the chapter. / Bezüglich der eventuellen Inkompatibilität der im Paket enthaltenen Zubehörteile untereinander und mit anderen Teilen dieser Motorradfamilie sind die Anmerkungen zu den einzelnen Komponenten im entsprechenden Kapitel zu überprüfen. / Pour toute incompatibilité de montage entre les accessoires contenus dans les kits et les autres de la même famille, veuillez vérifier les remarques de chaque composant dans le chapitre. / Para cualquier incompatibilidad de montaje entre los accesorios contenidos en los paquetes y otros de la familia, verificar las notas de cada componente en el capítulo. / Para eventuais incompatibilidades de montagem entre os acessórios contidos nos pacotes e outros acessórios da família, verifique as notas de cada componente dentro do capítulo. / パック内に含まれるアクセサリと各ファミリー用のその他アクセサリとの間で取り付け時の互換性に問題がある場合には、本章内の個別部品についての注意事項をご確認ください。/ 如组件中所含配件与系列中其他配件之间出现任何不兼容现象，请参阅各部件表中的注释。

97980661A

MULTISTRADA 1200 MY15 <=> MY17, MULTISTRADA 1200S MY15 <=> MY17, MULTISTRADA 1260, MULTISTRADA 1260 PIKES PEAK, MULTISTRADA 1260 S, MULTISTRADA 1260 S DJAIR

<p>96680431B</p>	<p>Faretto supplementari a led. Additional LED lights. LED-Zusatzscheinwerfer. Phares supplémentaires à LED. Faros de led auxiliares. Faróis suplementares de led. LED アディショナルランプ。 LED 补充大灯。</p> 
<p>A</p> <p>97380351A</p>	<p>Rete di protezione per radiatore acqua. Protective mesh for water radiator. Schutzgitter für Wasserkühler. Grille de protection pour radiateur eau. Red de protección para radiador de agua. Rede de proteção para radiador de água. ラジエーター用プロテクショングリッド。 水冷却器保护网。</p> 
<p>96780561C</p>	<p>Paramotore in tubi d'acciaio. Engine cover in steel tubes. Motorschutz aus Stahlrohren. Pare-moteur réalisé en tubes d'acier. Protector motor de tubos de acero. Protetor de motor em tubos de aço. スチールパイプ製エンジンガード 由钢管制成的发动机保护装置。</p> 
<p>A</p> <p>97380341A</p>	<p>Piastra paramotore. Engine guard plate. Motorschutzplatte. Plaque pare-moteur. Placa protector motor. Placa do protetor de motor. エンジンガードプレート 发动机护板。</p> 
<p>96280461A</p>	<p>Pedane poggiapiedi in acciaio. Steel footpegs. Fußrasten aus Stahl. Repose-pieds en acier. Estribos apoya pies de acero. Pedais de apoio dos pés em aço. スチール製フットベグ。 钢制脚踏板。</p> 

Pacchetto accessori Enduro Multistrada V2 e Multistrada 950. Dall'asfalto agli sterrati, niente potrà più fermare la fame di chilometri della Multistrada, con un set di accessori che assicurano sicurezza, protezione del motore e ideale visibilità alla guida. Dai farette supplementari fino al paramotore in acciaio, con questo set di dotazioni non ci sarà nessun percorso troppo impegnativo da affrontare, nessun terreno che non si lasci scoprire. Ogni minuto in sella sarà un vero distillato di avventura.

Enduro Multistrada V2 and Multistrada 950 accessory pack. From asphalt to dirt roads, nothing can stop the Multistrada's hunger for kilometres, with a set of accessories that ensures safety, engine protection and ideal visibility when riding. From the extra spotlights to the steel engine guard, with this set of outfits there will be no trail that is too difficult to deal with, no terrain that you can't explore. Every minute on the bike will be pure adventure.

Zubehörpaket Enduro Multistrada V2 und Multistrada 950. Vom Asphalt bis hin zum Schotterweg - nichts kann den km-Hunger der Multistrada mehr bremsen, mit einem Satz an Zubehörteilen, die Sicherheit, Motorschutz und ideale Sicht während der Fahrt gewährleisten. Von den zusätzlichen Scheinwerfern bis hin zum Motorschutz aus Stahl - keine Strecke wird mit diesem Ausstattungssatz zu schwierig sein und es wird kein Gelände mehr geben, das nicht entdeckt werden kann. Jede Minute auf der Sitzbank wird echt spannend und voller Abenteuer.

Kit accessoires Enduro Multistrada V2 et Multistrada 950. De l'asphalte aux chemins de terre battue, désormais rien ne pourra éteindre la soif de kilomètres de la Multistrada, avec un kit accessoires qui garantit la sécurité, la protection du moteur et une visibilité idéale pour la conduite. Des phares supplémentaires au pare-moteur en acier, avec cet équipement, il n'y aura pas de trajet trop difficile à affronter, pas de terrain qui ne peut être découvert. Chaque minute en moto sera une véritable aventure.

Paquete accesorios Enduro Multistrada V2 y Multistrada 950. Desde el asfalto hasta los caminos de tierra, nada podrá detener el deseo de kilómetros de la Multistrada, con un set de accesorios que dan seguridad, protección del motor y máxima visibilidad durante la conducción. De los faros suplementarios al protector motor de acero, con este set de suministros, no habrá ningún recorrido demasiado complejo para emprender, ni ningún terreno imposible de descubrir. Cada minuto en la moto será una concentración de aventura.





Pacote de acessórios Enduro Multistrada V2 e Multistrada 950. Do asfalto às estradas de terra, nada poderá parar a fome de quilómetros da Multistrada, com um conjunto de acessórios que garantem segurança, proteção do motor e a visibilidade ideal para a condução. Dos faróis complementares ao protetor de motor em aço, com este conjunto de equipamentos não haverá nenhum percurso difícil de enfrentar, e nenhum terreno que não se possa descobrir. Cada minuto pilotando será um verdadeiro ápice de aventura.

Enduro Multistrada V2/Multistrada 950 アクセサリーパッケージ。安全性と理想的な視認性を確保し、エンジンの保護もしっかりと考えられたアクセサリーセットがあれば、舗装路からオフロードまで Multistrada のハングリー精神を阻止するものは何もありません。アディショナルランプからスチール製エンジンガードまで用意されたこの付属セットなら、走るのが難しいルートや誰も近づけない大地など、もはやありません。バイクで駆け抜ける一瞬一瞬が本物のアドベンチャーなのです。

Multistrada V2 和 Multistrada 950 Enduro 配件包。确保安全性、发动机防护性和驾驶视野的一套配件，无论是沥青公路还是泥土道路，没有什么能够阻挡 Multistrada 不断向前的渴望。从补充大灯到钢制发动机护罩，凭借这样一套配置，您将无惧艰难险阻，攻克任何地形。每一分钟都是一次纯粹的冒险旅程。

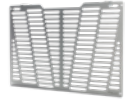
97980831C

MULTISTRADA 950 >= MY19, MULTISTRADA 950 S >= MY19, MULTISTRADA 950 S SW >= MY19, MULTISTRADA V2, MULTISTRADA V2S, MULTISTRADA V2S TRAVEL

<p>96680833A</p>	<p>Farette supplementari a led. Additional LED lights. LED-Zusatzscheinwerfer. Phares supplémentaires à LED. Faros de led auxiliares. Faróis suplementares de led. LED アディショナルランプ。 LED 補充大灯。</p> 
<p>A</p> <p>97380351A</p>	<p>Rete di protezione per radiatore acqua. Protective mesh for water radiator. Schutzgitter für Wasserkühler. Grille de protection pour radiateur eau. Red de protección para radiador de agua. Rede de proteção para radiador de água. ラジエーター用プロテクショングリッド。 水冷器器保护网。</p> 
<p>A</p> <p>97380561A</p>	<p>Rete di protezione per radiatore olio. Protective mesh for oil cooler. Schutzgitter für Ölkühler. Grille de protection pour radiateur huile. Red de protección para radiador de aceite. Rede de proteção para radiador de óleo. オイルクーラー用プロテクショングリッド。 油冷却器器保护网。</p> 
<p>96780561C</p>	<p>Paramotore in tubi d'acciaio. Engine cover in steel tubes. Motorschutz aus Stahlrohren. Pare-moteur réalisé en tubes d'acier. Protector motor de tubos de acero. Protetor de motor em tubos de aço. スチールパイプ製エンジンガード。 由钢管制成的发动机保护装置。</p> 
<p>A</p> <p>97380751B</p>	<p>Piastra paramotore. Engine guard plate. Motorschutzplatte. Plaque pare-moteur. Placa protector motor. Placa do protetor de motor. エンジンガードプレート。 发动机护板。</p> 

I pacchetti completi vanno ordinati SOLO tramite il codice del pacchetto. I componenti dei pacchetti possono anche essere acquistati singolarmente. / Complete packages must be ordered ONLY through package part number. Package components can also be purchased individually. / Komplette Pakete können NUR über die Artikelnummer des Pakets bestellt werden. Die Komponenten in den Paketen können auch einzeln bestellt werden. / Les kits complets sont à commander SEULEMENT au moyen de la référence du kit. Les composants des kits peuvent également être achetés séparément. / Los paquetes completos SÓLO se pueden ordenar mediante el código del paquete. Los componentes de los paquetes también se pueden adquirir individualmente. / Os pacotes completos devem ser ordenados APENAS através do código do pacote. Os componentes dos pacotes também podem ser adquiridos individualmente. / コンプリートパックは、パックの部品番号のみご注文いただけます。パックの構成部品はそれぞれ個別にご購入いただくことも可能です。/ 务必仅使用组件代码订购完整的组件。组件中的部件可单独订购。



Per le eventuali incompatibilità di montaggio fra gli accessori contenuti nei pacchetti ed altri della famiglia, verificare le note dei singoli componenti all'interno del capitolo. / For any assembly incompatibilities among the accessories contained in the packages and others of the family, verify the notes of the single components in the chapter. / Bezüglich der eventuellen Inkompatibilität der im Paket enthaltenen Zubehörteile untereinander und mit anderen Teilen dieser Motorradfamilie sind die Anmerkungen zu den einzelnen Komponenten im entsprechenden Kapitel zu überprüfen. / Pour toute incompatibilité de montage entre les accessoires contenus dans les kits et les autres de la même famille, veuillez vérifier les remarques de chaque composant dans le chapitre. / Para cualquier incompatibilidad de montaje entre los accesorios contenidos en los paquetes y otros de la familia, verificar las notas de cada componente en el capítulo. / Para eventuais incompatibilidades de montagem entre os acessórios contidos nos pacotes e outros acessórios da família, verifique as notas de cada componente dentro do capítulo. / パック内に含まれるアクセサリーと各ファミリー用のその他アクセサリーとの間で取り付け時の互換性に問題がある場合には、本章内の個別部品についての注意事項をご確認ください。/ 如组件中所含配件与系列中其他配件之间出现任何不兼容现象，请参阅各部件表中的注释。

Pacchetto accessori Touring Multistrada 1260. I lunghi percorsi diventeranno puro piacere di viaggiare, con una formula di accessori che massimizza comodità e praticità in sella, in ogni condizione. Dalle capienti borse laterali alle utili manopole riscaldate, non mancherà più nulla per permettere ad ogni motoviaggiatore di godersi curve e panorami in grande stile.

Multistrada 1260 Touring accessory package. Long trips will become a pleasure thanks to accessories that maximise comfort and practicality when riding in all conditions. From spacious side panniers to useful heated grips, motorcyclists will have all they need to enjoy curves and panoramas in style.

Touring-Zubehörpaket Multistrada 1260 Enduro. Lange Strecken verwandeln sich in pures Fahrvergnügen, mit einem Zubehörsatz, der bei jeder Bedingung auf der Sitzbank die Bequemlichkeit und Zweckdienlichkeit maximiert. Von den geräumigen Seitenkoffern bis hin zu den nützlichen, beheizten Lenkergriffen - es nichts mehr fehlen, damit der Motorradreisende die Kurven und Ausblicke im großen Stil genießen kann.

Kit accessoires Touring Multistrada 1260. Les longs parcours deviendront un pur plaisir, avec une formule d'accessoires qui maximise le confort et la praticité de l'assise, dans toutes les conditions. Des valises latérales spacieuses aux poignées chauffantes, rien ne manquera pour permettre à chaque motard de profiter des virages et des panoramas avec style.

Paquete accesorios Touring Multistrada 1260. Los largos recorridos se transformarán en el máximo placer de viajar, con un paquete de accesorios que aumenta la comodidad y practicidad de conducción, en cualquier condición. Desde las amplias bolsas laterales hasta los útiles puños calefactados, ya no faltará nada para permitirle a cada viajero disfrutar de las curvas y el paisaje con gran estilo.

Pacote de acessórios Touring Multistrada 1260. Os percursos longos tornam-se puro prazer de viajar com uma fórmula de acessórios que aumenta ao máximo o conforto e a praticidade ao pilotar, em qualquer condição. Das espaçosas malas laterais às úteis manoplas aquecidas, não vai faltar mais nada para que todos os motociclistas possam aproveitar curvas e paisagens em grande estilo.

Multistrada 1260 Touring アクセサリーバック。バイクに乗る時の快適性と機能性を高めてくれるアクセサリセットがあれば、長距離ツーリングを思う存分楽しむことができます。大容量サイドバッグから便利なヒートッドグリップまで、ツーリングライダーが美しいワインディングロードをスタイリッシュに楽しむために必要なものがすべて揃っています。

Multistrada 1260 Touring 配件包。一套可在任何驾驶情况下最大程度优化鞍座舒适性和实用性的配件，让遥远的路途成为纯粹的旅行享受。从空间宽大的侧包到加热式车把，一应俱全的配件让每个摩托车旅行者都能在保持风度的同时享受弯道体验和沿途美景。



Il pacchetto contiene borse laterali senza cover, da abbinare alle cover del colore desiderato.
The package includes side panniers without cover, to be matched to covers in the required colour.
Das Paket enthält Seitenkoffer ohne Cover; ist mit den Covers der gewünschten Farbe zu kombinieren.
Le paquet contient des valises latérales sans cover ; à combiner avec les cover de la couleur souhaitée.
El paquete contiene bolsas laterales sin cover; para combinar con covers del color deseado.
O pacote contém bolsas laterais sem capa, para ligar com as capas da cor desejada.
パッケージに含まれるサイドバッグにはカバーが付いておりません。お好みの色のカバーを組み合わせてください。
套装包括无盖板侧包；可与所需颜色的盖板搭配。

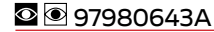

MULTISTRADA 1260, MULTISTRADA 1260 PIKES PEAK, MULTISTRADA 1260 S, MULTISTRADA 1260 S DJAIR

96780655A

Valigie rigide laterali.
Rigid side panniers.
Seitenkoffer.
Valises latérales rigides.
Maletas rígidas laterales.
Malas laterais rígidas.
サイドバニアクース
刚性侧边包。



96680702A

Manopole riscaldabili.
Heated handgrips.
Beheizte Lenkergriffe Plug-&-Play.
Poignées chauffantes.
Puños calefactados.
Manoplas aquecidas.
ヒートッドグリップ
加热车握把。



97080061A

Cavalletto centrale.
Centre stand.
Mittlerer Ständer.
Béquille centrale.
Caballete central.
Cavalete central.
センタースタンド
中央脚架。



I pacchetti completi vanno ordinati SOLO tramite il codice del pacchetto. I componenti dei pacchetti possono anche essere acquistati singolarmente. / Complete packages must be ordered ONLY through package part number. Package components can also be purchased individually. / Komplette Pakete können NUR über die Artikelnummer des Pakets bestellt werden. Die Komponenten in den Paketen können auch einzeln bestellt werden. / Les kits complets sont à commander SEULEMENT au moyen de la référence du kit. Les composants des kits peuvent également être achetés séparément. / Los paquetes completos SOLO se pueden ordenar mediante el código del paquete. Los componentes de los paquetes también se pueden adquirir individualmente. / Os pacotes completos devem ser ordenados APENAS através do código do pacote. Os componentes dos pacotes também podem ser adquiridos individualmente. / コンプリートバックは、バックの部品番号でのみご注文いただけます。バックの構成部品はそれぞれ個別にご購入いただくことも可能です。/ 务必仅使用组件代码订购完整的组件。组件中的部件可单独订购。



Per le eventuali incompatibilità di montaggio fra gli accessori contenuti nei pacchetti ed altri della famiglia, verificare le note dei singoli componenti all'interno del capitolo. / For any assembly incompatibilities among the accessories contained in the packages and others of the family, verify the notes of the single components in the chapter. / Bezüglich der eventuellen Inkompatibilität der im Paket enthaltenen Zubehörteile untereinander und mit anderen Teilen dieser Motorradfamilie sind die Anmerkungen zu den einzelnen Komponenten im entsprechenden Kapitel zu überprüfen. / Pour toute incompatibilité de montage entre les accessoires contenus dans les kits et les autres de la même famille, veuillez vérifier les remarques de chaque composant dans le chapitre. / Para cualquier incompatibilidad de montaje entre los accesorios contenidos en los paquetes y otros de la familia, verifique las notas de cada componente en el capítulo. / Para eventuais incompatibilidades de montagem entre os acessórios contidos nos pacotes e outros acessórios da família, verifique as notas de cada componente dentro do capítulo. / バック内に含まれるアクセサリと各ファミリー用の他のアクセサリとの間で取り付け時の互換性に問題がある場合には、本章内の個別部品についての注意事項をご確認ください。/ 如组件中所含配件与系列中其他配件之间出现任何不兼容现象，请参阅各部件表中的注释。

Pacchetto accessori Touring Multistrada V2 e Multistrada 950. I lunghi percorsi diventeranno puro piacere di viaggiare, con una formula di accessori che massimizza comodità e praticità in sella, in ogni condizione. Dalle capienti borse laterali alle utili manopole riscaldate, non mancherà più nulla per permettere ad ogni motoviaggiatore di godersi curve e panorami in grande stile.

Touring Multistrada V2 and Multistrada 950 accessory pack. Long trips will become a pleasure thanks to accessories that maximise comfort and practicality when riding in all conditions. From spacious side panniers to useful heated grips, motorcyclists will have all they need to enjoy curves and panoramas in style.

Zubehörpaket Touring Multistrada V2 und Multistrada 950. Lange Strecken verwandeln sich in pures Fahrvergnügen, mit einem Zubehörset, der bei jeder Bedingung auf der Sitzbank die Bequemlichkeit und Zweckdienlichkeit maximiert. Von den geräumigen Seitenkoffern bis hin zu den nützlichen, beheizten Lenkergriffen - es nichts mehr fehlen, damit der Motorradreisende die Kurven und Ausblicke im großen Stil genießen kann.

Kit accessoires Touring Multistrada V2 et Multistrada 950. Les longs parcours deviendront un pur plaisir, avec une formule d'accessoires qui maximise le confort et la praticité de l'assise, dans toutes les conditions. Des valises latérales spacieuses aux poignées chauffantes, rien ne manquera pour permettre à chaque motard de profiter des virages et des panoramas avec style.

Paquete accesorios Touring Multistrada V2 y Multistrada 950. Los largos recorridos se transformarán en el máximo placer de viajar, con un paquete de accesorios que aumenta la comodidad y practicidad de conducción, en cualquier condición. Desde las amplias bolsas laterales hasta los útiles puños calefactados, ya no faltará nada para permitirle a cada viajero disfrutar de las curvas y el paisaje con gran estilo.

Pacote de acessórios Touring Multistrada V2 e Multistrada 950. Os percursos longos tornam-se puro prazer de viajar com uma fórmula de acessórios que aumenta ao máximo o conforto e a praticidade ao pilotar, em qualquer condição. Das espaçosas malas laterais às úteis manoplas aquecidas, não vai faltar mais nada para que todos os motociclistas possam aproveitar curvas e paisagens em grande estilo.

Touring Multistrada V2/Multistrada 950 アクセサリーパッケージ。バイクに乗る時の快適性と機能性を高めてくれるアクセサリセットがあれば、長距離ツーリングを思う存分楽しむことができます。大容量サイドバッグから便利なヒートドグリップまで、ツーリングライダーが美しいワインディングロードをスタイリッシュに楽しむために必要なものがすべて揃っています。

Multistrada V2 和 Multistrada 950 Touring 配件包。一套可在任何驾驶情况下最大程度优化鞍座舒适性和实用性的配件，让遥远的路途成为纯粹的旅行享受。从空间宽大的侧包到加热式车把，一应俱全的配件让每个摩托车旅行者都能在保持风度的同时享受弯道体验和沿途美景。



Il pacchetto contiene borse laterali senza cover; da abbinare alle cover del colore desiderato.
The package includes side panniers without cover; to be matched to covers in the required colour.
Das Paket enthält Seitenkoffer ohne Cover; ist mit den Covers der gewünschten Farbe zu kombinieren.
Le paquet contient des valises latérales sans cover ; à combiner avec les cover de la couleur souhaitée.
El paquete contiene bolsas laterales sin cover; para combinar con covers del color deseado.
O pacote contém bolsas laterais sem capa, para ligar com as capas da cor desejada.
パッケージに含まれるサイドバッグにはカバーが付いておりません。お好みの色のカバーを組み合わせてください。
套装包括无盖板侧包；可与所需颜色的盖板搭配。



97980682A

MULTISTRADA 950 >= MY17, MULTISTRADA 950 S >= MY19, MULTISTRADA 950 S SW >= MY19, MULTISTRADA V2, MULTISTRADA V2S

96780655A

Valigie rigide laterali.
Rigid side panniers.
Seitenkoffer.
Valises latérales rigides.
Maletas rígidas laterales.
Malas laterais rígidas.
サイドバニアクース
刚性侧边包。



96680573A

Manopole riscaldabili.
Heated handgrips.
Beheizte Lenkergriffe Plug-&-Play.
Poignées chauffantes.
Puños calefactados.
Manoplas aquecidas.
ヒートドグリップ
加热车握把。



97080071A

Cavalletto centrale.
Centre stand.
Mittlerer Ständer.
Béquille centrale.
Caballete central.
Cavalete central.
センタースタンド
中央脚架。



I pacchetti completi vanno ordinati SOLO tramite il codice del pacchetto. I componenti dei pacchetti possono anche essere acquistati singolarmente. / Complete packages must be ordered ONLY through package part number. Package components can also be purchased individually. / Komplette Pakete können NUR über die Artikelnummer des Pakets bestellt werden. Die Komponenten in den Paketen können auch einzeln bestellt werden. / Les kits complets sont à commander SEULEMENT au moyen de la référence du kit. Les composants des kits peuvent également être achetés séparément. / Los paquetes completos SÓLO se pueden ordenar mediante el código del paquete. Los componentes de los paquetes también se pueden adquirir individualmente. / Os pacotes completos devem ser ordenados APENAS através do código do pacote. Os componentes dos pacotes também podem ser adquiridos individualmente. / コンプリートパックは、パックの部品番号のみご注文いただけます。パックの構成部品はそれぞれ個別にご購入いただくことも可能です。 / 务必仅使用组件代码订购完整的组件。组件中的部件可单独订购。



Per le eventuali incompatibilità di montaggio fra gli accessori contenuti nei pacchetti ed altri della famiglia, verificare le note dei singoli componenti all'interno del capitolo. / For any assembly incompatibilities among the accessories contained in the packages and others of the family, verify the notes of the single components in the chapter. / Bezüglich der eventuellen Inkompatibilität der im Paket enthaltenen Zubehöriteile untereinander und mit anderen Teilen dieser Motorradfamilie sind die Anmerkungen zu den einzelnen Komponenten im entsprechenden Kapitel zu überprüfen. / Pour toute incompatibilité de montage entre les accessoires contenus dans les kits et les autres de la même famille, veuillez vérifier les remarques de chaque composant dans le chapitre. / Para cualquier incompatibilidad de montaje entre los accesorios contenidos en los paquetes y otros de la familia, verificar las notas de cada componente en el capítulo. / Para eventuais incompatibilidades de montagem entre os acessórios contidos nos pacotes e outros acessórios da família, verifique as notas de cada componente dentro do capítulo. / パック内に含まれるアクセサリと各ファミリー用のその他アクセサリとの間で取り付け時の互換性に問題がある場合には、本章内の個別部品についての注意事項をご確認ください。 / 如组件中所含配件与系列中其他配件之间出现任何不兼容现象，请参阅各部件表中的注释。

Pacchetto accessori Urban Multistrada 1260/1200/V2/950. Massimo piacere di guida e praticità, anche negli spostamenti in città: questo pacchetto accessori coniuga il capiente kit top-case, la comoda borsa pocket serbatoio con sistema di aggancio rapido Tanklock® per gli effetti personali e l'utile prolunga con presa USB per ricaricare i propri device elettronici.

Pacchetto accessori Urban Multistrada 1260/1200/V2/950. Maximum riding pleasure and practicality, even when travelling around town: this accessory pack combines the spacious top case kit, the handy pocket tank bag with Tanklock® quick coupling system for personal effects and the useful extension with USB socket to charge your electronic devices.

Pacchetto accessori Urban Multistrada 1260/1200/V2/950. Maximales Fahrvergnügen und Zweckdienlichkeit auch in der Stadt: Dieses Zubehörpaket umfasst ein geräumiges Topcase-Kit, die praktische Pocket Tanktasche für die persönlichen Gegenstände mit Tanklock® Schnellbefestigung und die nützliche Verlängerung mit USB-Stecker zum Laden der elektronischen Geräte.

Pacchetto accessori Urban Multistrada 1260/1200/V2/950. Plaisir de conduire au top et praticité, même lors des déplacements en ville : ce kit d'accessoires conjugue le grand kit top case, le sac de réservoir pocket avec système de fixation rapide Tanklock® pour les effets personnels et la rallonge pratique avec prise USB pour recharger ses dispositifs électroniques.

Pacchetto accessori Urban Multistrada 1260/1200/V2/950. Máximo placer de conducción y practicidad, incluso en los desplazamientos en la ciudad: este paquete de accesorios combina la gran capacidad del kit top-case, la cómoda bolsa pocket para depósito con sistema de enganche rápido Tanklock® para los efectos personales y la útil extensión con toma USB para cargar los propios dispositivos electrónicos.

Pacchetto accessori Urban Multistrada 1260/1200/V2/950. Máximo prazer de condução e praticidade, mesmo nos deslocamentos urbanos: este pacote de acessórios une o espaçoso conjunto de Top Case, a prática bolsa pochete de tanque com sistema de engate rápido Tanklock® para os objetos pessoais e a útil extensão com conector USB para recarregar os seus dispositivos eletrônicos.

Pacchetto accessori Urban Multistrada 1260/1200/V2/950. ライディングの悦びと機能性を街乗りにも。大容量のトップケースキット、Tanklock® クイックフックシステム付きの小物の収納に便利なタンクポケットバッグ、電子機器の充電に便利な延長 USB ポートを組み合わせたアクセサリパッケージです。

Pacchetto accessori Urban Multistrada 1260/1200/V2/950. 即使在城市中穿梭, 也可以体验最大的驾驶乐趣和实用性: 这款配件包结合了宽敞的顶部行李箱套件、方便的油箱口袋包和 Tanklock® 快速连接系统来放置个人物品, 而带有 USB 接口的延长线则可用来为电子设备充电。



Il pacchetto contiene top case senza cover; da abbinare alla cover del colore desiderato.
The package includes top case without cover; to be matched to cover in the required colour.
Das Paket enthält ein Topcase ohne Cover; ist mit der Cover der gewünschten Farbe zu kombinieren.
Le paquet contient un top case sans cover ; à combiner avec le cover de la couleur souhaitée.
El paquete contiene top case sin cover; para combinar con covers del color deseado.
O pacote contém top case sem capa, para ligar com a capa da cor desejada.
パッケージに含まれるトップケースにはカバーが付いておりません。お好みの色のカバーを組み合わせてください。
套装包括无盖板顶部行李箱; 可与所需颜色的盖板搭配。

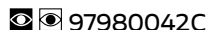

MULTISTRADA 1200 MY15 <=> MY17, MULTISTRADA 1200S PIKES PEAK MY16 <=> MY17, MULTISTRADA 1200S MY15 <=> MY17, MULTISTRADA 1200S DJAIR MY15 <=> MY17, MULTISTRADA 950 >= MY17, MULTISTRADA 950 S >= MY19, MULTISTRADA 950 S SW >= MY19, MULTISTRADA V2, MULTISTRADA V2S, MULTISTRADA V2S TRAVEL, MULTISTRADA 1260, MULTISTRADA 1260 S GRAND TOUR, MULTISTRADA 1260 PIKES PEAK, MULTISTRADA 1260 S, MULTISTRADA 1260 S DJAIR

96780692A	Top case in plastica. Plastic top case. Topcase aus Kunststoff. Top case en plastique. Top case de plástico. Top case de plástico. プラスチック製トップケース 塑料行李箱。	
96780262C	Borsa pocket serbatoio. Tank pocket bag. Tanktasche Pocket. Sacoche de réservoir. Bolsa pocket para depósito. Bolsa de tanque tipo pochete. タンクポケットバッグ 油箱口袋包。	
96780281A	Kit flangia "Tanklock®". "Tanklock®" flange kit. Kit „Tanklock®“-Flansch. Kit bride « Tanklock® ». Kit brida "Tanklock®". Conjunto de flange "Tanklock®". 「Tanklock®」フランジキット “Tanklock®” 法兰套件。	
96680441A	Prolunga di alimentazione con uscita USB. Power extension cable with USB port. Verlängerung für Versorgungskabel mit USB-Stecker. Rallonge d'alimentation avec sortie USB. Prolongación de alimentación con salida USB. Extensão de alimentação com saída USB. USB ポート付き電源ケーブル。 带 USB 输出的电源线延长件。	

I pacchetti completi vanno ordinati SOLO tramite il codice del pacchetto. I componenti dei pacchetti possono anche essere acquistati singolarmente. / Complete packages must be ordered ONLY through package part number. Package components can also be purchased individually. / Komplette Pakete können NUR über die Artikelnummer des Pakets bestellt werden. Die Komponenten in den Paketen können auch einzeln bestellt werden. / Les kits complets sont à commander SEULEMENT au moyen de la référence du kit. Les composants des kits peuvent également être achetés séparément. / Los paquetes completos SOLO se pueden ordenar mediante el código del paquete. Los componentes de los paquetes también se pueden adquirir individualmente. / Os pacotes completos devem ser ordenados APENAS através do código do pacote. Os componentes dos pacotes também podem ser adquiridos individualmente. / コンプリートパックは、パックの部品番号でのみご注文いただけます。パックの構成部品はそれぞれ個別にご購入いただくことも可能です。/ 务必仅使用组件代码订购完整的组件。组件中的部件可单独订购。



Per le eventuali incompatibilità di montaggio fra gli accessori contenuti nei pacchetti ed altri della famiglia, verificare le note dei singoli componenti all'interno del capitolo. / For any assembly incompatibilities among the accessories contained in the packages and others of the family, verify the notes of the single components in the chapter. / Bezüglich der eventuellen Inkompatibilität der im Paket enthaltenen Zubehörteile untereinander und mit anderen Teilen dieser Motorradfamilie sind die Anmerkungen zu den einzelnen Komponenten im entsprechenden Kapitel zu überprüfen. / Pour toute incompatibilité de montage entre les accessoires contenus dans les kits et les autres de la même famille, veuillez vérifier les remarques de chaque composant dans le chapitre. / Para cualquier incompatibilidad de montaje entre los accesorios contenidos en los paquetes y otros de la familia, verificar las notas de cada componente en el capítulo. / Para eventuais incompatibilidades de montagem entre os acessórios contidos nos pacotes e outros acessórios da família, verifique as notas de cada componente dentro do capítulo. / パック内に含まれるアクセサリと各ファミリー用のその他アクセサリとの間で取り付け時の互換性に問題がある場合には、本章内の個別部品についての注意事項をご確認ください。/ 如组件中所含配件与系列中其他配件之间出现任何不兼容现象, 请参阅各部件表中的注释。

Sistemi di scarico - Exhaust systems - Auspuffsysteme - Systèmes d'échappement - Sistemas de escape - Sistemas de escapamento - エキゾーストシステム - 排气系統

Gruppo di scarico completo. Prodotto da Termignoni e dotato di silenziatore in titanio, l'impianto assicura un considerevole aumento dei livelli di coppia e potenza massima, grazie alla mappatura racing selezionabile tramite la chiavetta up-map in dotazione; i db-killer sono estraibili per un suono pieno e corposo.

Complete exhaust assembly. Manufactured by Termignoni and equipped with titanium silencer, the system ensures a considerable increase in the levels of torque and maximum power, thanks to the racing mapping that can be selected via the supplied up-map key; the db-killers can be extracted for a full sound.

Komplette Auspuffeinheit. Von Termignoni hergestellte und mit Titan-Schalldämpfern ausgestattete Anlage, die dank des im mitgelieferten Up-Map-Stick wählbaren Racing-Mappings für eine beträchtliche Steigerung des Drehmomenten- und Höchstleistungsniveaus sorgt. Die dB-Killer lassen sich für den Erhalt eines vollen und satten Sounds entfernen.

Ensemble d'échappement complet. Produit par Termignoni et doté de silencieux en titane, le système assure une augmentation considérable des niveaux de couple et de puissance maximale, grâce à la cartographie racing pouvant être sélectionnée par la clé up-map en dotation; les db-killer sont amovibles pour un son plein et intense.

Grupo de escape completo. Fabricado por Termignoni y dotado de silenciadores de titanio, el sistema asegura un considerable aumento de los niveles de par y potencia máxima, gracias al mapeado racing que se selecciona a través de la llave up-map suministrada; los db-killers son extraíbles para un sonido total y profundo.

Grupo de escapamento completo. Fabricado pela Termignoni e dotado de silenciador de titânio, o sistema garante um considerável aumento dos níveis de torque e potência máxima, graças ao mapeamento racing selecionável através da chave up-map fornecida; os db-killer são removíveis para um som pleno e vibrante.

コンプリートエキゾーストユニット。テルミニョーニ製でチタン製サイレンサーを装備。付属の UP-MAP キーから選択が可能なレーシングマッピングにより、最大トルクと最大出力アップを実感できるユニットです。DB キラーは取り外しが可能で、迫力あるサウンドを楽しめます。

整套排气组件。由 Termignoni 生产，配备钛合金消音器，系统确保了扭矩和最大功率水平的显著增加，这要归功于可通过配备的 up-map 钥匙进行选择的竞赛（racing）映射；需要饱满丰盈声音的时候可以移除 db-killer 消音装置。



Potenza ai medi regimi [cv] +7%; Coppia ai medi regimi [Nm] +5%; Max. Potenza [cv] +1%; Max. Coppia [Nm] +5%.
 Power at medium rpm [hp] +7%; Torque at medium rpm [Nm] +5%; Max. Power [hp] +1%; Max. Torque [Nm] +5%.
 Leistung in mittleren Drehzahlbereichen [PS] +7%; Drehmoment in mittleren Drehzahlbereichen [Nm] +5%; Max. Leistung [PS] +1%; Max. Drehmoment [Nm] +5%.
 Puissance aux régimes moyens [cv] +7%; Couple aux régimes moyens [Nm] +5%; Max. Puissance [cv] +1%; Max. Couple [Nm] +5%.
 Potencia a regímenes intermedios [cv] +7%; Par a regímenes intermedios [Nm] +5%; Máx. Potencia [cv] +1%; Máx. Par [Nm] +5%.
 Potência nos regimes médios [cv] +7%; Torque nos regimes médios [Nm] +5%; Máx. Potência [cv] +1%; Máx. Torque [Nm] +5%.
 平均出力 [HP] +7%; 平均トルク [Nm] +5%; 最大出力 [HP] +1%; 最大トルク [Nm] +5%.
 中等转速下电压 [cv] +7%; 中等转速下扭矩 [Nm] +5%; 最大电压 [cv] +1%; 最大扭矩 [Nm] +5%.



96481471A

MULTISTRADA 1260, MULTISTRADA 1260 S GRAND TOUR, MULTISTRADA 1260 PIKES PEAK, MULTISTRADA 1260 S, MULTISTRADA 1260 S D/AIR



This product is intended for racing vehicles used only in closed-course competition. Operation on public roads is prohibited by law.



Per Pikes Peak è possibile acquistare anche la staffa portapedana nera, codice 96410771AB.

For Pikes Peak, it is also possible to buy the black footrest holder bracket, part no. 96410771AB.

Für die Pikes Peak ist auch ein schwarzer Fußrastenhalterbügel, Artikelnummer 96410771AB erhältlich.

Pour Pikes Peak il est possible d'acheter également la bride support repose-pied noire, réf. 96410771AB.

Para Pikes Peak se puede comprar también el sostén porta estribo negro, código 96410771AB.

Para Pikes Peak é possível adquirir também a haste de suporte de pedal preta, código 96410771AB.

Pikes Peak 用には、ブラックフットペグホルダーブラケット（部品番号：96410771AB）もご購入いただけます。

Pikes Peak 也可以购买黑色牌照支架，代码 96410771AB。



Gruppo di scarico completo. Prodotto da Termignoni e dotato di silenziatore in titanio, l'impianto assicura un considerevole aumento dei livelli di coppia e potenza massima, grazie alla mappatura racing selezionabile tramite la chiavetta up-map in dotazione; i db-killer sono estraibili per un suono pieno e corposo.

Complete exhaust assembly. Manufactured by Termignoni and equipped with titanium silencer, the system ensures a considerable increase in the levels of torque and maximum power, thanks to the racing mapping that can be selected via the supplied up-map key; the db-killers can be extracted for a full sound.

Komplette Auspuffeinheit. Von Termignoni hergestellte und mit Titan-Schalldämpfern ausgestattete Anlage, die dank des im mitgelieferten Up-Map-Stick wählbaren Racing-Mappings für eine beträchtliche Steigerung des Drehmomenten- und Höchstleistungsniveaus sorgt. Die dB-Killer lassen sich für den Erhalt eines vollen und satten Sounds entfernen.

Ensemble d'échappement complet. Produit par Termignoni et doté de silencieux en titane, le système assure une augmentation considérable des niveaux de couple et de puissance maximale, grâce à la cartographie racing pouvant être sélectionnée par la clé up-map en dotation; les db-killer sont amovibles pour un son plein et intense.

Grupo de escape completo. Fabricado por Termignoni y dotado de silenciadores de titanio, el sistema asegura un considerable aumento de los niveles de par y potencia máxima, gracias al mapeado racing que se selecciona a través de la llave up-map suministrada; los db-killers son extraíbles para un sonido total y profundo.

Grupo de escapamento completo. Fabricado pela Termignoni e dotado de silenciador de titânio, o sistema garante um considerável aumento dos níveis de torque e potência máxima, graças ao mapeamento racing selecionável através da chave up-map fornecida; os db-killer são removíveis para um som pleno e vibrante.

コンプリートエキゾーストユニット。テルミニョーニ製でチタン製サイレンサーを装備。付属の UP-MAP キーから選択が可能なレーシングマッピングにより、最大トルクと最大出力アップを実現できるユニットです。DB キラーは取り外しが可能で、迫力あるサウンドを楽しめます。

整套排气组件。由 Termignoni 生产，配备钛合金消音器，系统确保了扭矩和最大功率水平的显著增加，这要归功于可通过配备的 up-map 钥匙进行选择的竞赛（racing）映射；需要饱满丰盈声音的时候可以移除 db-killer 消音装置。



Potenza ai medi regimi [cv] +10%; Coppia ai medi regimi [Nm] +10%; Max. Potenza [cv] +2%; Max. Coppia [Nm] +4%.
Power at medium rpm [hp] +10%; Torque at medium rpm [Nm] +10%; Max. Power [hp] +2%; Max. Torque [Nm] +4%.
Leistung in mittleren Drehzahlbereichen [PS] +10%; Drehmoment in mittleren Drehzahlbereichen [Nm] +10%; Max. Leistung [PS] +2%; Max. Drehmoment [Nm] +4%.
Puissance aux régimes moyens [cv] +10%; Couple aux régimes moyens [Nm] +10%; Max. Puissance [cv] +2%; Max. Couple [Nm] +4%.
Potencia a regímenes intermedios [cv] +10%; Par a regímenes intermedios [Nm] +10%; Máx. Potencia [cv] +2%; Máx. Par [Nm] +4%.
Potência nos regimes médios [cv] +10%; Torque nos regimes médios [Nm] +10%; Máx. Potência [cv] +2%; Máx. Torque [Nm] +4%.
平均出力 [HP] +10%; 平均トルク [Nm] +10%; 最大出力 [HP] +2%; 最大トルク [Nm] +4%.
中等转速下电压 [cv] +10%; 中等转速下扭矩 [Nm] +10%; 最大电压 [cv] +2%; 最大扭矩 [Nm] +4%.



100 [min]

96480701A

MULTISTRADA 1200 MY15 <=> MY17, MULTISTRADA 1200S PIKES PEAK MY16 <=> MY17, MULTISTRADA 1200S MY15 <=> MY17, MULTISTRADA 1200S DJAIR MY15 <=> MY17



This product is intended for racing vehicles used only in closed-course competition. Operation on public roads is prohibited by law.



Per Pikes Peak è possibile acquistare anche la staffa portapedana nera, codice 96410771AB.

For Pikes Peak, it is also possible to buy the black footrest holder bracket, part no. 96410771AB.

Für die Pikes Peak ist auch ein schwarzer Fußrastenhalterbügel, Artikelnummer 96410771AB erhältlich.

Pour Pikes Peak il est possible d'acheter également la bride support repose-pied noire, réf. 96410771AB.

Para Pikes Peak se puede comprar también el sostén porta estribo negro, código 96410771AB.

Para Pikes Peak é possível adquirir também a haste de suporte de pedal preta, código 96410771AB.

Pikes Peak 用には、ブラックフットペグホルダーブラケット (部品番号:96410771AB) もご購入いただけます。

Pikes Peak 也可以购买黑色牌照架支架，代码 96410771AB。



Piastra portapedana nera. Nata per la pedana passeggero, per consentire ai possessori di Multistrada 1260/1200 Pikes Peak di montare lo scarico Termignoni racing mantenendo la colorazione delle pedane di serie.

Black footpeg holder plate. Designed for the pillion rider footpeg to allow owners of Multistrada 1260/1200 Pikes Peak to fit the Termignoni racing exhaust while keeping the colour of the standard footpegs.

Fußrastenhalterplatte schwarz. Für die Beifahrerfußraste entwickelt, um den Eigentümern der Multistrada 1260/1200 Pikes Peak die Möglichkeit der Montage des Racings-Auspuffsystems Termignoni zu geben und die Farbe der serienmäßig montierten Fußrasteneinheiten beizubehalten.

Plaque support repose-pieds noire. Conçue pour le repose-pieds passager, afin de permettre aux propriétaires d'une Multistrada 1260/1200 Pikes Peak d'installer l'échappement Termignoni racing tout en gardant le coloris des repose-pieds de série.

Placa porta estribo negra. Nacida para el estribo pasajero, para permitir a los propietarios de Multistrada 1260/1200 Pikes Peak montar el escape Termignoni racing manteniendo el color de los estribos de serie.

Placa porta-pedaleira preta. Concebida para a pedaleira do passageiro, a fim de permitir aos proprietários da Multistrada 1260/1200 Pikes Peak montar o escapamento Termignoni racing, mantendo a cor das pedaleiras de série.

ブラックフットペグマウントプレート。パッセンジャーフットペグ用として開発。標準搭載のフットペグのカラーリングはそのままに、Multistrada 1260/1200 Pikes Peak へのテルミニョーニ製レーシングエキゾーストの取り付けが可能になります。

黑色踏板支撑板。为乘客踏板而制造，允许 Multistrada 1260/1200 Pikes Peak 的车主安装 Termignoni 竞赛（racing）排气管，同时保持标准踏板的颜色。



Da montare in abbinamento con [codice] 96480701A, 96481471A. Must be installed with [p/n] 96480701A, 96481471A. Zur Montage in Verbindung mit [Art.-Nr.] 96480701A, 96481471A. À installer en combinaison avec [référence] 96480701A, 96481471A. Para montar combinada con [código] 96480701A, 96481471A. A ser montada com [código] 96480701A, 96481471A. 組み合わせて使用する部品[部品コード] 96480701A, 96481471A. 结合 [代码] 安装 96480701A, 96481471A.

A **96410771AB**

MULTISTRADA 1200S PIKES PEAK MY16 <=> MY17,
MULTISTRADA 1260 PIKES PEAK



Silenziatore in carbonio. Prodotto da Termignoni, assicura un'erogazione corposa ed un suono pieno, pur mantenendo le emissioni all'interno dei requisiti di legge.

Carbon silencer. Produced by Termignoni, ensures rich supply and a full sound, while keeping emission levels within legal requirements.

Schalldämpfer aus Kohlefaser. Von Termignoni produziert, bietet einen satten und vollen Sound, während die Emissionen im Rahmen der gesetzlichen Anforderungen gehalten werden.

Silencieux en carbone. Produit par Termignoni, il assure une distribution consistante et un son plein, tout en respectant la réglementation en matière d'émissions.

Silenciador de carbono. Fabricado por Termignoni, asegura un suministro abundante y un sonido total, siempre manteniendo las emisiones dentro de los requisitos legales.

Ponteira de carbono. Produzido pela Termignoni, garante uma entrega vibrante e um som pleno, mantendo as emissões dentro dos requisitos de lei.

カーボン製サイレンサー。テルミニョーニ製。法律で定められている排出量内に抑えながら、強力なパワーデリバリーと迫力のサウンドを約束します。

碳纤维消音器。由 Termignoni 生产，确保了全面的输出和饱满的声音，同时保持排放量符合法定要求。



20 [min]

96481481A
 96480713A

MULTISTRADA 1260, MULTISTRADA 1260 S GRAND TOUR,
MULTISTRADA 1260 S, MULTISTRADA 1260 S D/AIR



Silenziatore in carbonio. Prodotto da Termignoni, assicura un'erogazione corposa ed un suono pieno, pur mantenendo le emissioni all'interno dei requisiti di legge.



Carbon silencer. Produced by Termignoni, ensures rich supply and a full sound, while keeping emission levels within legal requirements.

Schalldämpfer aus Kohlefaser. Von Termignoni produziert, bietet einen satten und vollen Sound, während die Emissionen im Rahmen der gesetzlichen Anforderungen gehalten werden.

Silencieux en carbone. Produit par Termignoni, il assure une distribution consistante et un son plein, tout en respectant la réglementation en matière d'émissions.

Silenciador de carbono. Fabricado por Termignoni, asegura un suministro abundante y un sonido total, siempre manteniendo las emisiones dentro de los requisitos legales.

Ponteira de carbono. Produzido pela Termignoni, garante uma entrega vibrante e um som pleno, mantendo as emissões dentro dos requisitos de lei.

カーボン製サイレンサー。テルミニョーニ製。法律で定められている排出量内に抑えながら、強力なパワーデリバリーと迫力のサウンドを約束します。

碳纤维消音器。由 Termignoni 生产，确保了全面的输出和饱满的声音，同时保持排放量符合法定要求。

OK EU4 OK USA OK JPN OK THAI 96480713A

MULTISTRADA 1200 MY15 <=> MY17, MULTISTRADA 1200S MY15 <=> MY17, MULTISTRADA 1200S DJAIR MY15 <=> MY17



Silenziatore. Prodotto da Termignoni, con il fondello in alluminio dal pieno e la camicia in titanio. Studiato per migliorare il suono del bicilindrico e per renderlo appagante in ogni momento durante la guida.



30 [min]

Silencer. Manufactured by Termignoni, features billet aluminium endcap and titanium shell. Designed to improve the sound of the twin-cylinder engine, to get that satisfying roar in everyday riding.

Schalldämpfer. Ein Produkt von Termignoni mit Endkappe aus Aluminium, aus dem Vollen gearbeitet, und Titanrohr. Für einen noch besseren Sound des Zweizylinders und dafür entwickelt, jedem Moment der Fahrt zum Erlebnis zu machen.

Silencieux. Produit par Termignoni, il est doté d'un culot en aluminium usiné dans la masse et d'une chemise en titane. Étudié pour améliorer le son du bicylindre et pour le rendre pleinement satisfaisant à tout moment pendant la conduite.

Silenciador. Producido por Termignoni, con la tapa de aluminio de pieza maciza y camisa de titanio. Estudiado para mejorar el sonido del bicilíndrico y optimizarlo en cada momento de la conducción.

Ponteira. Produzido pela Termignoni, com o fundo de alumínio obtido em peça única e camisa de titânio. Estudado para melhorar o rugido do motor bicilíndrico e para torná-lo agradável em qualquer momento da pilotagem.

サイレンサー。Termignoni製。ビレットアルミニウム製エンドキャップ、チタン製スリーブ付き。ツインサウンドを向上させ、ライディング中常に満足できるよう研究されました。

消音器。由 Termignoni 制造，带有铝坯加工而成的底盖和钛合金衬套。旨在改善双缸发动机的声音，并在驾驶过程中始终保持令人满意的状态。

OK EU4 OK EU5 96481571A

MULTISTRADA 950 >= MY19, MULTISTRADA 950 S >= MY19, MULTISTRADA 950 S SW >= MY19, MULTISTRADA V2, MULTISTRADA V2S, MULTISTRADA V2S TRAVEL



Silenziatore in titanio. Prodotto da Termignoni, con il fondello in alluminio dal pieno e la camicia in titanio. Studiato per migliorare il suono del bicilindrico e per renderlo appagante in ogni momento durante la guida.



30 [min]

Silencer in titanium. Manufactured by Termignoni, features billet aluminium endcap and titanium shell. Designed to improve the sound of the twin-cylinder engine, to get that satisfying roar in everyday riding.

Schalldämpfer aus Titan. Ein Produkt von Termignoni mit Endkappe aus Aluminium, aus dem Vollen gearbeitet, und Titanrohr. Für einen noch besseren Sound des Zweizylinders und dafür entwickelt, jedem Moment der Fahrt zum Erlebnis zu machen.

Silencieux en titane. Produit par Termignoni, il est doté d'un culot en aluminium usiné dans la masse et d'une chemise en titane. Étudié pour améliorer le son du bicylindre et pour le rendre pleinement satisfaisant à tout moment pendant la conduite.

Silenciador de titanio. Producido por Termignoni, con la tapa de aluminio de pieza maciza y camisa de titanio. Estudiado para mejorar el sonido del bicilíndrico y optimizarlo en cada momento de la conducción.

Ponteira em titânio. Produzido pela Termignoni, com o fundo de alumínio obtido em peça única e camisa de titânio. Estudado para melhorar o rugido do motor bicilíndrico e para torná-lo agradável em qualquer momento da pilotagem.

チタン製サイレンサー。Termignoni製。ビレットアルミニウム製エンドキャップ、チタン製スリーブ付き。Lツインサウンドを向上させ、ライディング中常に満足できるように研究されました。

钛合金消音器。由 Termignoni 制造，带有铝坯加工而成的底盖和钛合金衬套。旨在改善双缸发动机的声音，并在驾驶过程中始终保持令人满意的状态。

OK EU4 OK JPN OK THAI 96480941A

MULTISTRADA 950 MY17 <=> MY18



Carbonio - Carbon - Kohlefaser - Carbone - Carbono - Carbono - カーボン - 碳纤维材质

Cartella cinghia orizzontale. Grazie alla leggerezza e alla resistenza della fibra di carbonio, offre il massimo della protezione, esaltando al contempo l'estetica della moto con il suo finishing unico e le linee decise.

Horizontal belt cover. Thanks to the lightness and strength of the carbon fibre, it offers maximum protection, enhancing at the same time the aesthetics of the bike with its unique finishing and bold lines.

Riemenabdeckung waagrecht Zylinder. Dank der Leichtigkeit und Widerstandfähigkeit der Kohlefaser bietet sie maximalen Schutz und unterstreicht dabei mit ihrem einzigartigen Finish und entschieden wirkenden Linien die Ästhetik des Motorrads.

Couvercle courroie horizontale. Grâce à la légèreté et à la résistance de la fibre de carbone, il offre une protection maximale tout en valorisant l'esthétique de la moto grâce à sa finition unique et ses lignes épurées.

Lámina correa horizontal. La ligereza y la resistencia de la fibra de carbono permiten ofrecer la máxima la protección, acentuando al mismo tiempo la estética de la moto con su acabado único y las líneas definidas.

Capa de proteção da correia horizontal. Graças à leveza e à resistência da fibra de carbono, oferece o máximo em termos de proteção, destacando ao mesmo tempo a estética da moto com o seu acabamento único e as linhas firmes.

ホリゾンタルタイミングベルトカバー カーボンファイバーの軽さと強度から生まれる高い保護性能に加えて、特別な仕上げとシャープなデザインでバイクの外観もより一層美しく際立たせています。

水平皮带罩。得益于碳纤维的轻盈感和耐用性，配件提供了最大的保护性，同时又通过其独特的装饰和简洁的线条增强了摩托车的美感。

96980761A

MULTISTRADA 1200 MY15 <=> MY17, MULTISTRADA 1200S PIKES PEAK MY16 <=> MY17, MULTISTRADA 1200S MY15 <=> MY17, MULTISTRADA 1200S DJAIR MY15 <=> MY17



Parafango anteriore in carbonio. Lo stile inconfondibile della Multistrada è esaltato da questo dettaglio in fibra di carbonio, che conferisce leggerezza e arricchisce l'estetica della moto.



Carbon front mudguard. The unmistakable Multistrada's style is enhanced by this carbon fibre detail, which adds lightness and enriches the aesthetics of the bike.

Vorderer Kotflügel aus Kohlefaser. Der unverwechselbare Stil der Multistrada wird von diesem Kohlefaserteil weiter unterstrichen, das diesem Motorrad den Faktor Leichtigkeit verleiht und seine Ästhetik bereichert.

Garde-boue avant en carbone. Le style unique de la Multistrada est valorisé par ce détail en fibre de carbone, qui confère un maximum de légèreté et embellit l'esthétique à la moto.

Guardabarros delantero de carbono. El detalle de fibra de carbono, que proporciona ligereza y mejora la estética de la moto, acentúa el estilo inconfundible de la Multistrada.

Paralama dianteiro em carbono. O estilo inconfundível da Multistrada é acentuado por este detalhe em fibra de carbono, que oferece leveza e enriquece a estética da moto.

カーボン製フロントマッドガード カーボンファイバー製のこのディテールが Multistrada の独特なスタイルを際立たせ、バイクの外観に軽さと洗練されたテイストを与えます。

碳纤维前部挡泥板。这款碳纤维细节增强了 Multistrada 的独特风格，增加了轻盈感，丰富了摩托车的美感。

96981141A

MULTISTRADA 1260, MULTISTRADA 1260 S GRAND TOUR, MULTISTRADA 1260 S



Parafango posteriore in carbonio. Lo stile inconfondibile della Multistrada è esaltato da questo dettaglio in fibra di carbonio. Il finishing unico e le linee decise di questo accessorio conferiscono leggerezza e arricchiscono il retrotreno della moto.

Carbon rear mudguard. The Multistrada's style is enhanced by this carbon fibre detail. The unique finishing and strong lines of this accessory give lightness and enrich bike rear end.

Hinterer Kotflügel aus Kohlefaser. Der unverwechselbare Stil der Multistrada wird durch dieses Detail aus Kohlefaser besonders unterstrichen. Die einzigartige Endverarbeitung dieses Zubehörs und seine entschlossenen wirkenden Linien werten den Heckbereich des Motorrads weiter auf und verleihen ihm Leichtigkeit.

Garde-boue arrière en carbone. Le style unique de la Multistrada est valorisé par ce détail en fibre de carbone. La finition unique et les lignes épurées de cet accessoire confèrent de la légèreté et embellissent le train arrière de la moto.

Guardabarros trasero de carbono. El estilo inconfundible de la Multistrada es acentuado por este detalle de fibra de carbono. El acabado único y las líneas definidas de este accesorio confieren ligereza y completan el tren trasero de la moto.

Para-lama traseiro de carbono. O estilo inconfundível da Multistrada é acentuado por este detalhe em fibra de carbono. O acabamento único e as linhas firmes deste acessório oferecem leveza e enriquecem o trem traseiro da moto.

カーボン製リアマッドガード カーボンファイバー製のこのディテールが、Multistrada の独特なスタイルを一層引き立ててくれます。シャープなラインと特別な仕上げが特徴のこのアクセサリで軽量化を図れると同時に、バイクのリア部を美しく演出できます。

碳纤维后挡泥板。这一源自赛车的碳纤维细节增强了 Multistrada 的独特风格。这款配件独特的装饰和简洁的线条带来了轻盈感并丰富了摩托车的后部。



12 [min]

M 96980651A

MULTISTRADA 1200 MY15 <=> MY17, MULTISTRADA 1200S MY15 <=> MY17, MULTISTRADA 1200S DJAIR MY15 <=> MY17, MULTISTRADA 1260, MULTISTRADA 1260 S GRAND TOUR, MULTISTRADA 1260 PIKES PEAK, MULTISTRADA 1260 S, MULTISTRADA 1260 S DJAIR



Cover portatarga in carbonio. La leggerezza e la resistenza della fibra di carbonio si uniscono a un design accattivante in un accessorio che impreziosisce il retrotreno della moto, per renderlo ancora più inconfondibile.

Carbon number plate holder cover. The lightness and strength of carbon fibre are combined with a captivating design in an accessory that embellishes the rear end of the bike, making it even more unmistakable.

Abdeckung des Kennzeichenhalters aus Kohlefaser. Die Leichtigkeit und Widerstandsfähigkeit der Kohlefaser vereinen sich mit einem attraktiven Design in einem Zubehör, das das Motorradheck weiter aufwertet, um es noch unverwechselbarer zu gestalten.

Cache support plaque d'immatriculation en carbone. La légèreté et la résistance de la fibre de carbone se combinent au design captivant de cet accessoire, qui embellit le train arrière de la moto tout en le rendant encore plus inimitable.

Cover porta-matrícula de carbono. La ligereza y la resistencia de la fibra de carbono se unen a un diseño atractivo en un accesorio que completa el tren trasero de la moto, para que sea aún más inconfundible.

Tampa do suporte da placa em carbono. A leveza e a resistência da fibra de carbono unem-se ao design fascinante em um acessório que adorna o trem traseiro da moto, para torná-lo ainda mais inconfundível.

カーボン製ナンバープレートホルダーカバー カーボンファイバーが誇る軽さと強度、そして美しいデザインがアクセサリの中でひとつになり、バイクのリア部をより独特な表情に演出しています。

碳纤维牌照架罩。碳纤维的轻盈和耐用与迷人的设计在这款线条简洁的配件中相结合，丰富了摩托车的后部，使其更加独特。



Abbinabile sia ad indicatori di direzione di serie sia indicatori Ducati Performance.

Can be matched with both standard turn indicators and Ducati Performance indicators.

Sowohl mit den serienmäßigen Blinkern als auch mit den Blinkern von Ducati Performance kombinierbar.

Il peut être assorti aussi bien avec les clignotants de série qu'avec les clignotants Ducati Performance.

Pueden combinarse tanto con los indicadores de dirección de serie como con los indicadores de dirección Ducati Performance.

Pode ser combinado com os indicadores de direção de série ou com os indicadores de direção Ducati Performance.

標準装備のターンインジケータおよび Ducati Performance ターンインジケータどちらにも組み合わせ可能。

可以与标准方向指示灯或 Ducati Performance 指示灯相结合。

M 96981091A

MULTISTRADA 1260, MULTISTRADA 1260 S GRAND TOUR, MULTISTRADA 1260 PIKES PEAK, MULTISTRADA 1260 S, MULTISTRADA 1260 S DJAIR



Paraspruzzi posteriore in carbonio. Leggerezza, rifinitura con gelcoat protettivo, elevata resistenza e design accattivante: funzionalità ed estetica unite in un accessorio.

Carbon rear splash guard. Lightness, finishing with protective gel coat, high strength and captivating design: functionality and aesthetics combined in a single accessory.

Hinterer Spritzschutz aus Kohlefaser. Leichtigkeit, Endbearbeitung mit einem Gelcoat-Schutz, hohe Widerstandsfähigkeit und attraktives Design: Funktionalität und Ästhetik vereint in einem einzigen Zubehör.

Bavette garde-boue arrière en carbone. Légèreté, finition de protection en gelcoat, haute résistance et design captivant : fonctionnalité et esthétique combinées dans un accessoire.

Guardabarros trasero de carbono. Ligereza, acabado con gelcoat protector, elevada resistencia y diseño atractivo: funcionalidad y estética unidas en un accesorio.

Para barro traseiro em carbono. Leveza, acabamento com gelcoat de proteção, elevada resistência e design fascinante: funcionalidade e estética unidas em um acessório.

カーボン製リアスプラッシュガード 軽さ、保護性ジェルコート仕上げ、高強度、美しいデザイン:機能性とデザイン性を兼ね備えたアクセサリです。

碳纤维后部挡泥板。轻盈感、保护性凝胶涂层、优秀的耐用性和迷人的设计:功能性和美感在配件中结合。

96980721A

MULTISTRADA 1200 MY15 <=> MY17, MULTISTRADA 1200S PIKES PEAK MY16 <=> MY17, MULTISTRADA 1200S MY15 <=> MY17, MULTISTRADA 1200S DJAIR MY15 <=> MY17, MULTISTRADA 1260, MULTISTRADA 1260 S GRAND TOUR, MULTISTRADA 1260 PIKES PEAK, MULTISTRADA 1260 S, MULTISTRADA 1260 S DJAIR



Cupolino in carbonio. La leggerezza e la resistenza della fibra di carbonio, unite alle linee decise di questo prezioso accessorio dal look spiccatamente sportivo, svelano l'anima racing della Multistrada.

Carbon headlight fairing. The lightness and strength of the carbon fibre, combined with the bold lines of this precious accessory with a distinctly sporty look, reveal the Multistrada racing soul.

Cockpitverkleidung aus Kohlefaser. Die Leichtigkeit und Festigkeit der Kohlefaser in Kombination mit den entschlossenen Linien dieses edlen Zubehörs mit seiner hervorstechenden sportlichen Neigung enthüllen die Racing-Seele der Multistrada.

Bulle en carbone. La légèreté et la résistance de la fibre de carbone, associées aux lignes épurées de ce précieux accessoire au caractère fortement sportif, révèlent l' allure sportive de la nouvelle Multistrada.

Cúpula de carbono. La ligereza y la resistencia de la fibra de carbono, sumadas a las líneas definidas de este elegante accesorio de look claramente deportivo, revelan el alma racing de la Multistrada.

Carenagem de farol em carbono. A leveza e a resistência da fibra de carbono, junto com as linhas firmes desse precioso acessório de visual acentuadamente esportivo, revelam a alma racing da Multistrada.

カーボン製ヘッドライトフェアリング カーボンファイバーの軽さ・強度、そしてシャープなラインを見事に融合させたスポーティなアクセサリが、Multistrada の秘めたレーシング・スピリットを解き放ちます。

碳纤维整流罩。碳纤维的轻盈和强度结合这款典型运动外观的珍贵配件的简洁线条，释放出 Multistrada 的赛车风格。

96980711A

MULTISTRADA 1200 MY15 <=> MY17, MULTISTRADA 1200S MY15 <=> MY17, MULTISTRADA 1200S DJAIR MY15 <=> MY17, MULTISTRADA 950 >= MY19, MULTISTRADA 950 S >= MY19, MULTISTRADA 950 S SW >= MY19, MULTISTRADA V2, MULTISTRADA V2S, MULTISTRADA V2S TRAVEL, MULTISTRADA 1260, MULTISTRADA 1260 S GRAND TOUR, MULTISTRADA 1260 S, MULTISTRADA 1260 S DJAIR



Cover laterali in carbonio per convogliatori aria. Elevata protezione grazie alla resistenza della fibra di carbonio, leggerezza e linee decise per conferire un carattere più aggressivo all'anteriore della moto.

Carbon side covers for air conveyors. High protection thanks to the strength of the carbon fibre, lightness and strong lines to give the motorbike front side a bolder look.

Seitliche Abdeckungen aus Kohlefaser für Luftleitkanäle. Hoher Schutz dank der Widerstandsfähigkeit der Kohlefaser. Leichtigkeit und entschlossen wirkende Linien verleihen der Motorradfront einen aggressiveren Charakter

Caches latéraux en carbone pour déflecteurs d'air. La légèreté et la résistance de la fibre de carbone, se combinent au design attrayant de cet accessoire aux lignes épurées, qui offre une plus grande protection et confère au train avant un caractère agressif.

Covers laterales de carbono para encañaladores aire. Elevada protección gracias a la resistencia de la fibra de carbono, ligereza y líneas definidas para brindar un carácter más agresivo a la parte delantera de la moto.

Coberturas laterais em carbono para condutores de ar. Elevada proteção graças à resistência da fibra de carbono, leveza e linhas firmes para dar um caráter mais robusto à dianteira da moto.

エアインテーク用カーボン製サイドカバー カーボンファイバーが誇る軽さと強度、そして美しくシャープなデザインを融合したアクセサリが、優れた保護性能を提供しながらバイクのフロント部にアグレッシブさを与えます。

用于空气输送器的碳纤维侧盖。碳纤维耐用性带来的有效保护，轻盈感和简洁线条为摩托车前部赋予了侵略性的特点。

M 96980681A

MULTISTRADA 1200 MY15 <=> MY17, MULTISTRADA 1200S MY15 <=> MY17, MULTISTRADA 1200S DJAIR MY15 <=> MY17, MULTISTRADA 950 >= MY19, MULTISTRADA 950 S >= MY19, MULTISTRADA 950 S SW >= MY19, MULTISTRADA V2, MULTISTRADA V2S, MULTISTRADA V2S TRAVEL, MULTISTRADA 1260, MULTISTRADA 1260 S GRAND TOUR, MULTISTRADA 1260 S, MULTISTRADA 1260 S DJAIR



Cover antenna handsfree in carbonio. Praticità, leggerezza e il finishing unico della fibra di carbonio sono racchiusi in un accessorio che si sposa perfettamente con gli altri accessori della moto, impreziosendone il look con uno di quei dettagli che fanno la differenza.

Carbon cover for hands-free antenna. The carbon fibre practicality, lightness and unique finishing are enclosed in an accessory that goes perfectly with the other accessories of the bike, embellishing the look with one of those details that make the difference.

Cover für Hand Free-Antenne aus Kohlefaser. Zweckmäßigkeit, Leichtigkeit und die einzigartige Verarbeitung der Kohlefaser sind in einem Zubehör enthalten, das sich perfekt mit den anderen Zubehörteilen des Motorrads kombinieren lässt und den Look mit einem der Details aufwertet, die den Unterschied ausmachen.

Cover antenne hands free en carbone. La légèreté et la finition unique de la fibre de carbone embellissent l'aspect de cet accessoire.

Cover antena manos libres de carbono. La practicidad, la ligereza y el acabado único de la fibra de carbono son englobados en un accesorio que combina perfectamente con los demás accesorios de la moto, embelleciendo el look con uno de esos detalles que marcan la diferencia.

Cobertura para antena hands-free em carbono. Praticidade, leveza e acabamento único da fibra de carbono estão encerrados em um acessório que combina perfeitamente com os outros acessórios da moto, requintando o seu visual com um detalhe que faz a diferença.

カーボン製 Hands Free アンテナカバー カーボンファイバー特有の実用性、軽量、洗練された仕上げ、それらをすべて兼ね備えたアクセサリが、バイクに取り付けられている他のアクセサリとひとつになりバイクのルックスをより一層引き立てる、まさに違いを生むディテールです。

碳纤维免持天线罩。碳纤维的实用性、轻盈感和独特的装饰都包含在这款配件之中，与摩托车的其他配件完美搭配，作为独特的细节之一丰富了摩托车的外观。

M EU 96980691A

MULTISTRADA 1200 MY15 <=> MY17, MULTISTRADA 1200S MY15 <=> MY17, MULTISTRADA 1200S DJAIR MY15 <=> MY17



Vetroresina e parti plastiche - Fibreglass and plastic parts - Fiberglas und Kunststoffteile - Fibre de verre et parties plastiques - Fibra de vidrio y partes plásticas - Plástico reforçado com fibras de vidro e partes plásticas - ガラス繊維強化樹脂およびプラスチック部品 - 玻璃纤维和塑料部件

Protezione catena inferiore. Accessorio realizzato in materiale plastico dalle ottime performance meccaniche, per proteggere al meglio gli organi di trasmissione dai detriti e il pilota in caso di caduta. Design lineare ma deciso, per non rinunciare allo stile neanche nei dettagli.

Lower chain guard. Accessory made in high-quality fibreglass, to better protect the transmission parts from debris. Linear but strong design, so as not to renounce to style, not even in the details.

Unterer Kettenschutz. Zubehör aus hochwertigem Fiberglas, um die Übertragungsorgane besser vor Steinschlag zu schützen. Lineares und gleichzeitig entschlossenes Design, um auch im Detail nicht auf Stil verzichten zu müssen.

Protection chaîne inférieure. Accessoire en fibre de verre de haute qualité, pour mieux protéger les organes de transmission des projections. Un design linéaire mais incisif, pour ne pas renoncer au style même dans les détails.

Protección cadena inferior. Accesorio realizado de fibra de vidrio de alta calidad, para proteger lo mejor posible las piezas de transmisión de los desechos. Diseño lineal pero definido, para no renunciar al estilo ni siquiera en los detalles.

Protetor de corrente inferior. Acessório realizado em plástico reforçado com fibras de vidro de alta qualidade, para proteger da melhor maneira os órgãos de transmissão contra os detritos. Design linear e firme, para não renunciar ao estilo nem mesmo nos detalhes.

ロアチェーンプロテクション チェーンにたまるくずを減少させ、トランスミッション機構の寿命を延ばします。

下部链条保护。采用高质量玻璃纤维制成的配件，可以最大程度保护传动机件免受碎屑影响。简洁的线性设计，在细节中也不放弃风格。

97180361A

MULTISTRADA 950 >= MY17, MULTISTRADA 950 S >= MY19, MULTISTRADA 950 S SW >= MY19, MULTISTRADA V2, MULTISTRADA V2S, MULTISTRADA V2S TRAVEL



Protezione disco freno posteriore. Realizzata in materiale plastico di alta qualità, garantisce un'elevata protezione del freno da urti accidentali, mantenendo il disco più pulito, per una maggiore sicurezza in frenata. Il design ricercato di questo dettaglio si integra perfettamente con il look della Multistrada.

Rear brake disc guard. Made in high-quality plastic fibre, it ensures a high protection of the brake from accidental impacts, keeping the disc cleaner, for increased safety during braking. The refined design of this detail ties in perfectly with the Multistrada's look.

Schutz für Hinterradbremse. Hergestellt aus hochwertiger Kunststofffaser, wird ein hoher Schutz der Bremse vor plötzlichen Stößen garantiert und die Bremsscheibe bleibt sauber - für mehr Sicherheit beim Bremsen. Das raffinierte Design dieses Details integriert sich perfekt in die Optik der Multistrada.

Protection disque de frein arrière. Fabriquée en fibre plastique de haute qualité, elle assure une haute protection du système de freinage contre les chocs accidentels, gardant le disque plus propre, pour une plus grande sécurité lors du freinage. Le design raffiné de ce détail s'adapte parfaitement à l'allure de la Multistrada.

Protección disco freno trasero. Realizada de fibra plástica de alta calidad, garantiza una elevada protección del freno contra golpes accidentales, manteniendo el disco más limpio, para una mayor seguridad en la frenada. El diseño refinado de este detalle se integra perfectamente al look de la Multistrada.

Protetor para disco de freio traseiro. Realizada em fibra plástica de alta qualidade, garante elevada proteção do freio contra colisões acidentais, mantendo o disco mais limpo, para maior segurança durante a frenagem. O design requintando deste detalhe integra-se perfeitamente ao visual da Multistrada.

后部制动盘保护装置。采用高质量的塑料材质制成，保护制动器免受意外冲击，同时保持制动盘更加清洁，提高制动的安全性。这一细节的精致设计完美契合了 Multistrada 的外观。

97180371A

MULTISTRADA 950 >= MY17, MULTISTRADA 950 S >= MY19, MULTISTRADA 950 S SW >= MY19, MULTISTRADA V2, MULTISTRADA V2S, MULTISTRADA V2S TRAVEL



リアブレーキディスクプロテクション 高品質プラスチックファイバー製でブレーキを衝撃から守り、またディスクを汚れから守ることで、ブレーキング時の安全性を高めます。洗練されたデザインのディテールは Multistrada の外観にぴったりフィットします。

Parabrezza Gran Turismo. Altezza e larghezza maggiore rispettivamente di 35 e 20 mm per offrire una protezione aerodinamica ottimale. Realizzato con materiali di altissima qualità per garantire resistenza e stabilità. Le eccellenti caratteristiche tecniche, unite a un design che si sposa perfettamente con le linee della moto, lo rendono un accessorio indispensabile nei lunghi trasferimenti.

Gran Turismo windscreen. Height and width increased by 35 and 20 mm, respectively, to offer optimal aerodynamic protection. Made of very high-quality materials to ensure strength and stability. The excellent technical features, combined with a design that perfectly matches the motorbike lines, make it an accessory you cannot do without in long journeys.

Fahrtwindschutz Gran Turismo. Höhe und Breite wurden um 35 mm bzw. 20 mm erhöht, um einen optimalen aerodynamischen Schutz zu bieten. Hergestellt aus hochwertigsten Materialien, um Festigkeit und Stabilität zu gewährleisten. Die herausragenden technischen Eigenschaften im Zusammenspiel mit einem Design, das im perfekten Einklang mit den Linienführungen des Motorrads steht, machen daraus ein für lange Reisen unverzichtbares Zubehör.

Pare-brise Gran Turismo. Hauteur et largeur augmentées respectivement de 35 mm et 20 mm pour une protection aérodynamique optimale. Fabriqué en matériaux de très haute qualité pour assurer un maximum de résistance et de stabilité. Les excellentes caractéristiques techniques, combinées à un design qui s'adapte parfaitement aux lignes de la moto en font un accessoire indispensable pour les longs trajets.

Parabrisas Gran Turismo. Altura y ancho incrementados en 35 y 20 mm, respectivamente, para ofrecer una óptima protección aerodinámica. Realizado con materiales de alta calidad para garantizar resistencia y estabilidad. Las excelentes características técnicas, sumadas a un diseño que combina perfectamente con las líneas de la moto, lo transforman en un accesorio indispensable para los desplazamientos largos.

Para-brisa Gran Turismo. Altura e largura aumentadas respectivamente de 35 e 20 mm para oferecer uma perfeita proteção aerodinâmica. Realizado com materiais de alta qualidade para garantir resistência e estabilidade. As excelentes características técnicas, junto ao design que combina perfeitamente com as linhas da moto, fazem com que seja um acessório indispensável em longas viagens.

Gran Turismo ウィンドスクリーン 高さが 35 mm、幅が 20 mm 大きくなり、より優れた防風性能を実現しています。優れた強度と安定性を誇る高品質素材を使用。高い技術仕様とバイクと一体化するデザインを兼ね備えたアクセサリは、長距離ツーリングに欠かせません。

Gran Turismo 挡风板。高度和宽度分别增加了 35 和 20 毫米以提供最佳的空气动力学保护。采用最优材质制成以保证耐用性和稳定性。卓越的技术特性结合了与摩托车线条完美融合的设计，使这一配件在长途旅行中不可或缺。



Altezza [mm] +35.
Height [mm] +35.
Höhe [mm] +35.
Hauteur [mm] +35.
Altura [mm] +35.
Altura [mm] +35.
高さ [mm] +35.
高度 [mm] +35.

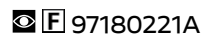

MULTISTRADA 1200 MY15 <=> MY17, MULTISTRADA 1200S PIKES PEAK MY16 <=> MY17, MULTISTRADA 1200S MY15 <=> MY17, MULTISTRADA 1200S DJAIR MY15 <=> MY17, MULTISTRADA 950 >= MY19, MULTISTRADA 950 S >= MY19, MULTISTRADA 950 S SW >= MY19, MULTISTRADA V2, MULTISTRADA V2S, MULTISTRADA V2S TRAVEL, MULTISTRADA 1260, MULTISTRADA 1260 S GRAND TOUR, MULTISTRADA 1260 PIKES PEAK, MULTISTRADA 1260 S, MULTISTRADA 1260 S DJAIR





ALTIGLAS CN
DOT026 M4 32 AS7

142301116

DUCATI

MULTISTRADA



Materiali speciali - Special materials - Spezielles Material - Matériaux spéciaux - Materiales especiales - Materiais especiais - スペシャルマテリアル - 特殊材料

Tappe serbatoio in alluminio dal pieno. L'inconfondibile design Ducati si unisce all'esperienza di Rizoma per dare vita a un dettaglio unico, tutto made in Italy, che esalta l'estetica della moto. Realizzato in alluminio dal pieno, mantiene l'aspetto originale nel tempo grazie all'anodizzazione di alta qualità. Dotato di sistema anti-manomissione per garantire il massimo della sicurezza. L'apposita chiave fornita a corredo, che riproduce lo scudetto Ducati, rende il design di questo accessorio ancora più inconfondibile e il rifornimento molto più rapido, in un perfetto connubio tra funzionalità e stile.

Billet aluminium tank cap. The unmistakable Ducati design is combined with Rizoma's experience to create a unique detail, made entirely in Italy, which enhances the bike's aesthetics. Made from billet aluminium, it maintains its original appearance over time thanks to high quality anodising. Equipped with an anti-tamper system to guarantee maximum safety. The special key supplied, which reproduces the Ducati shield, makes this accessory stand out for its design and makes refuelling much faster, in a perfect combination of functionality and style.

Tankverschluss aus Aluminium, aus dem Vollen gearbeitet. Das unverwechselbare Ducati Design wird mit der Erfahrung von Rizoma kombiniert, um ein einzigartiges Detail zu schaffen, das vollständig in Italien hergestellt wird und die Ästhetik des Fahrrads unterstreicht. Hergestellt aus Knüppelaluminium, behält es dank der hochwertigen Eloxierung sein ursprüngliches Aussehen über die Zeit. Ausgestattet mit einem Manipulationsschutzsystem, um maximale Sicherheit zu gewährleisten. Der mitgelieferte Spezialschlüssel, der das Ducati-Schild nachbildet, zeichnet dieses Zubehör durch sein Design aus und ermöglicht ein viel schnelleres Tanken in einer perfekten Kombination aus Funktionalität und Stil.

Bouchon du réservoir en aluminium usiné dans la masse. Le design inimitable de Ducati s'allie à l'expérience de Rizoma pour créer un détail unique, entièrement made in Italy, qui rehausse l'esthétique de la moto. Fabriqué en aluminium usiné dans la masse, il conserve son aspect d'origine au fil du temps grâce au processus d'anodisation de haute qualité. Doté d'un système anti-vandalisme pour assurer une sécurité maximale. La clé spéciale fournie, qui reproduit l'écusson Ducati, lui confère un design encore plus reconnaissable et assure un ravitaillement beaucoup plus rapide, en conjuguant parfaitement la fonctionnalité avec le style.

Tapón depósito de aluminio de pieza maciza. El inconfundible diseño Ducati se une a la experiencia de Rizoma para dar vida a un detalle único, completamente Made in Italy, que resalta la estética de la moto. Realizado de aluminio de pieza maciza, mantiene el aspecto original a lo largo del tiempo gracias a la anodización de alta calidad. Dotado de sistema antimanipulación para garantizar la máxima seguridad. La llave específica suministrada, que reproduce el escudo Ducati, da al diseño de este accesorio un estilo aún más inconfundible y permite un abastecimiento mucho más rápido, en una perfecta combinación entre funcionalidad y estilo.

Tampa de tanque em alumínio usinada em peça única. O inconfundível design da Ducati junta-se à experiência da Rizoma para criar um detalhe único, totalmente made in Italy, que destaca a estética da moto. Realizada em alumínio, mantém a sua aparência original ao longo do tempo graças à anodização de alta qualidade. Dotada de sistema antivolação para garantir o máximo da segurança. A específica chave fornecida, que reproduz o escudo Ducati, torna o design deste acessório ainda mais inconfundível e o abastecimento mais rápido, em uma perfeita união entre funcionalidade e estilo.

ビレットアルミニウム製フィルタープラグ。Ducati 独特のデザインと Rizoma の豊富な経験により、イタリアで生産される全てのディテールは、バイクの美しさを際立たせます。ビレットアルミニウム製。高品質アルマイト処理が施され、長期の耐候性を維持します。いたづらを抑止するセキュリティシステムを備えます。付属キーには Ducati シールドロゴがあしらわれ、給油を手早く済ます機能性とスタイリッシュさを兼ね備えたアクセサリです。

实心加工而成的铝制油箱盖。杜卡迪无与伦比的设计与 Rizoma 的丰富经验相结合，诞生了这一纯意大利制造的独特细节，突显了摩托车的美感。采用铝坯加工而成，由于采用高质量的阳极氧化，使其具有持久的原始外观。配备了防篡改系统，可以确保最大的安全性。随车配备的专用钥匙上再现了杜卡迪盾徽，让这一配件的设计更加独特、加油更加快速，是性能与风格的完美结合。

A ■ 97780081AA

A ■ 97780081AB

MULTISTRADA 1200 MY15 <=> MY17, MULTISTRADA 1200S PIKES PEAK MY16 <=> MY17, MULTISTRADA 1200S MY15 <=> MY17, MULTISTRADA 1200S DJAIR MY15 <=> MY17, MULTISTRADA 950 >= MY17, MULTISTRADA 950 S >= MY19, MULTISTRADA 950 S SW >= MY19, MULTISTRADA V2, MULTISTRADA V2S, MULTISTRADA V2S TRAVEL, MULTISTRADA 1260, MULTISTRADA 1260 S GRAND TOUR, MULTISTRADA 1260 PIKES PEAK, MULTISTRADA 1260 S, MULTISTRADA 1260 S DJAIR





143 GB16857-30-Duc

GB16857 35-06-1

DUCATI

RECOVERY UNLOCK
SYSTEM

DUCATI
by
PIRELLA

Cover pompa acqua in alluminio dal pieno. Il design Ducati si unisce all'esperienza di Rizoma per dare vita a un accessorio dalle linee decise e dalla pregiata finitura 3D. Realizzato in alluminio dal pieno, mantiene l'aspetto originale nel tempo grazie all'anodizzazione di alta qualità e garantisce un'ottima protezione della pompa in caso di caduta. Un dettaglio che conferisce un look ancora più inconfondibile alla moto.

Billet aluminium water pump cover. Ducati design is combined with Rizoma's experience to create an accessory featuring bold lines and a fine 3D finish. Made from billet aluminium, it maintains its original appearance over time thanks to high quality anodising and it guarantees excellent pump protection in case of a fall. A detail that lends an even more unmistakable look to the bike.

Wasserpumpenabdeckung aus Aluminium, aus dem Vollen gearbeitet. Das Ducati Design wird mit der Erfahrung von Rizoma kombiniert, um ein Accessoire mit kräftigen Linien und einer feinen 3D-Oberfläche zu kreieren. Hergestellt aus KAluminium, behält es dank hochwertiger Eloxierung sein ursprüngliches Aussehen und garantiert einen hervorragenden Pumpenschutz im Falle eines Sturzes. Ein Detail, das dem Fahrrad einen noch unverwechselbareren Look verleiht.

Cache de pompe eau en aluminium usiné dans la masse. Le design de Ducati s'allie à l'expérience de Rizoma pour créer un accessoire aux lignes épurées et aux finitions précieuses 3D. Fabriqué en aluminium usiné dans la masse, il conserve son aspect d'origine au fil du temps grâce au processus d'anodisation de haute qualité et assure une excellente protection de la pompe en cas de chute. Un détail qui confère à la moto une allure encore plus incomparable.

Cover bomba del agua de aluminio de pieza maciza. El diseño Ducati se une a la experiencia Rizoma para dar vida a un accesorio de líneas determinadas y acabado refinado 3D. Realizado de aluminio de pieza maciza, mantiene el aspecto original a lo largo del tiempo gracias a la anodización de alta calidad que garantiza una óptima protección de la bomba en caso de caída. Un detalle que brinda un look aún más inconfundible a la moto.

Cobertura da bomba de água em alumínio usinada em peça única. O design da Ducati junta-se à experiência da Rizoma para criar um acessório de linhas determinadas e de excelente acabamento 3D. Realizada em alumínio, mantém a sua aparência original ao longo do tempo graças à anodização de alta qualidade e garante uma ótima proteção da bomba em caso de queda. Um detalhe que dá um visual ainda mais inconfundível à moto.

ビレットアルミニウム製ウォーターポンプカバー Ducati 独特のデザインと Rizoma の豊富な経験がひとつになり、シャープなラインが美しい 3D仕上げのアクセサリです。ビレットアルミニウムに高品質アルマイト処理が施され、時間が経ってもその美しさは変わることなく、転倒時にウォーターポンプを確実に守ります。バイクの外観をより一層特別なルックに仕上げてくれるディテールです。

实心加工而成的铝制水泵盖。杜卡迪的设计与 Rizoma 的丰富经验相结合，诞生了这款线具有简洁线条和精细 3D 饰面的配件。采用铝坯加工而成，由于采用高质量的阳极氧化，使其具有持久的原始外观，并在跌倒的情况下保证了对泵的保护。这一细节使摩托车的外观更加独一无二。

A ■ 97381041AA

MULTISTRADA 1200 MY15 <=> MY17, MULTISTRADA 1200S MY15 <=> MY17, MULTISTRADA 1200S DJAIR MY15 <=> MY17, MULTISTRADA 950 >= MY19, MULTISTRADA 950 S >= MY19, MULTISTRADA 950 S SW >= MY19, MULTISTRADA V2, MULTISTRADA V2S, MULTISTRADA V2S TRAVEL, MULTISTRADA 1260, MULTISTRADA 1260 S GRAND TOUR, MULTISTRADA 1260 PIKES PEAK, MULTISTRADA 1260 S, MULTISTRADA 1260 S DJAIR



Piastra paramotore. Realizzata in alluminio anodizzato protegge il motore da detriti e possibili urti.

Engine guard plate. Built in anodized aluminium, it protects the engine from debris and possible impacts.

Motorschutzplatte. Aus eloxiertem Aluminium gefertigt, schützt sie den Motor vor Gestein und eventuellen Schlägen.

Plaque pare-moteur. Réalisée en aluminium anodisé, elle protège le moteur des débris et des chocs éventuels.

Placa protector motor. Realizado de aluminio anodizado protege el motor contra detritos y eventuales golpes.

Placa do protetor de motor. Realizada em alumínio anodizado, protege o motor contra detritos e possíveis colisões.

エンジンガードプレート 破片や衝撃からエンジンを守るアルマイト加工アルミニウム製。

发动机护板。采用阳极氧化铝制成，可以保护发动机免受杂物和撞击的影响。



Non compatibile con [codice] 97380321B, 97380431B, 97380441B.
Not compatible with [p/n] 97380321B, 97380431B, 97380441B.
Nicht kompatibel mit [Art.-Nr.] 97380321B, 97380431B, 97380441B.
Non compatible avec [référence] 97380321B, 97380431B, 97380441B.
No compatible con [código] 97380321B, 97380431B, 97380441B.
Não compatível com [código] 97380321B, 97380431B, 97380441B.
一緒に使用できない[部品コード] 97380321B, 97380431B, 97380441B.
不兼容 [代码] 97380321B, 97380431B, 97380441B.

A 97380751B

MULTISTRADA 950 >= MY17, MULTISTRADA 950 S >= MY19, MULTISTRADA 950 S SW >= MY19, MULTISTRADA V2, MULTISTRADA V2S, MULTISTRADA V2S TRAVEL



Piastra paramotore. Studiata per proteggere il motore da detriti e possibili urti. Mantiene l'aspetto originale nel tempo grazie all'anodizzazione di alta qualità.

Engine guard plate. Designed to protect the engine from debris and possible impacts. It maintains its original appearance over time thanks to high-quality anodising.

Motorschutzplatte. Entwickelt, um den Motor vor Gestein und eventuellen Stößen zu schützen. Behält es sein ursprüngliches Aussehen dank der hochwertigen Eloxierung über lange Zeit hinweg bei.

Plaque pare-moteur. Conçue pour protéger le moteur des projections et des chocs éventuels. Elle conserve son aspect d'origine au fil du temps grâce à l'anodisation de haute qualité.

Placa protector motor. Estudiada para proteger el motor contra detritos y posibles golpes. Conserva el aspecto original a lo largo del tiempo gracias al anodizado de alta calidad.

Placa do protetor de motor. Concebida para proteger o motor contra detritos e possíveis colisões. Mantém a aparência original ao longo do tempo graças à anodização de alta qualidade.

エンジンガードプレート 破片や衝撃からエンジンをしっかり保護できるように設計されています。高品質アルマイト処理が施され、時間が経過してもその美しさは変わりません。

发动机护板。旨在保护发动机免受杂物和撞击的影响。由于采用高质量的阳极氧化，使其具有持久的原始外观。

A 97380341A

MULTISTRADA 1200 MY15 <=> MY17, MULTISTRADA 1200S PIKES PEAK MY16 <=> MY17, MULTISTRADA 1200S MY15 <=> MY17, MULTISTRADA 1200S DJAIR MY15 <=> MY17, MULTISTRADA 1260, MULTISTRADA 1260 S GRAND TOUR, MULTISTRADA 1260 PIKES PEAK, MULTISTRADA 1260 S, MULTISTRADA 1260 S DJAIR



Tappe carico olio. L'inconfondibile design Ducati si unisce all'esperienza di Rizoma per dare vita a un dettaglio unico che impreziosisce il motore. La pregiata lavorazione dell'alluminio anodizzato mantiene l'aspetto originale nel tempo ed esalta il carattere della moto.

Oil filler plug. The unmistakable Ducati design is combined with Rizoma's experience to create a unique detail that enhances the engine. The fine workmanship of anodised aluminium maintains its original appearance over time and enhances the bike's character.

Öleinfüllverschluss. Das unverwechselbare Ducati Design wird mit der Erfahrung von Rizoma kombiniert, um ein einzigartiges Detail zu schaffen, das den Motor der Hypermotard verbessert. Die edle Verarbeitung von eloxiertem Aluminium behält im Laufe der Zeit ihr ursprüngliches Aussehen und unterstreicht den Charakter des Motorrads.

Bouchon de remplissage d'huile. Le design inimitable de Ducati s'allie à l'expérience de Rizoma pour créer un détail unique qui exalte le moteur. Le traitement exclusif d'anodisation de l'aluminium permet de conserver l'aspect d'origine de la pièce au fil du temps et d'exalter le caractère de la moto.

Tapón carga aceite. El infundible diseño Ducati se une a la experiencia Rizoma para dar vida a un detalle único que completa el motor. La refinada elaboración del aluminio anodizado mantiene el aspecto original a lo largo del tiempo y resalta el carácter de la moto.

Tampa de enchimento do óleo. O infundível design da Ducati junta-se à experiência da Rizoma para criar um detalhe único que adorna o motor. A excelente usinagem do alumínio anodizado mantém a aparência original ao longo do tempo e destaca o caráter da moto.

オイルフィラープラグ Ducati 独特のデザインと Rizoma の豊富な経験がひとつになり、エンジンを美しく演出する他にはないディテールです。アルマイト処理を施した高品質アルミニウム加工でバイク本来のキャラクターを際立たせ、時間が経ってもその美しさは変わりません。

加油口盖。杜卡迪无与伦比的设计与 Rizoma 的丰富经验相结合，诞生了使发动机更为充实的这一独特细节。精细的阳极氧化铝工艺使其具有持久的原始外观并突显了摩托车的特性。

A 97380871AA

A 97380871AB

MULTISTRADA 1200 MY15 <=> MY17, MULTISTRADA 1200S PIKES PEAK MY16 <=> MY17, MULTISTRADA 1200S MY15 <=> MY17, MULTISTRADA 1200S DJAIR MY15 <=> MY17, MULTISTRADA 950 >= MY17, MULTISTRADA 950 S >= MY19, MULTISTRADA 950 S SW >= MY19, MULTISTRADA V2, MULTISTRADA V2S, MULTISTRADA V2S TRAVEL, MULTISTRADA 1260, MULTISTRADA 1260 S GRAND TOUR, MULTISTRADA 1260 PIKES PEAK, MULTISTRADA 1260 S, MULTISTRADA 1260 S DJAIR



Rete di protezione per radiatore acqua. Realizzata in alluminio, è idonea per fungere da barriera contro i detriti, senza aggravio di peso.

Protective mesh for water radiator. Built in aluminium, it acts as a barrier against debris, without adding weight.

Schutzgitter für Wasserkühler. Aus Aluminium gefertigt, eignet es sich als Schutzbarriere gegen Steinschlag ohne sich stark auf das Gewicht auszuwirken.

Grille de protection pour radiateur eau. Réalisée en aluminium, elle est indiquée pour faire office de barrière contre les débris, sans augmentation de poids.

Red de protección para radiador de agua. Realizada de aluminio, es idónea como barrera contra los detritos, sin peso excesivo.

Rede de proteção para radiador de água. Realizada em alumínio, é apropriada para servir como barreira contra os detritos, sem aumentar o peso.

ラジエーター用プロテクショングリッド。アルミニウム製で重量を犠牲にすることなく、破片や屑に対してバリア機能を発揮します。

水冷却器保护网。由铝金属制成，适合用作防碎屑屏障而不增加车身重量。

A 97380351A

MULTISTRADA 1200 MY15 <=> MY17, MULTISTRADA 1200S PIKES PEAK MY16 <=> MY17, MULTISTRADA 1200S MY15 <=> MY17, MULTISTRADA 1200S DJAIR MY15 <=> MY17, MULTISTRADA 950 >= MY17, MULTISTRADA 950 S >= MY19, MULTISTRADA 950 S SW >= MY19, MULTISTRADA V2, MULTISTRADA V2S, MULTISTRADA V2S TRAVEL, MULTISTRADA 1260, MULTISTRADA 1260 S GRAND TOUR, MULTISTRADA 1260 PIKES PEAK, MULTISTRADA 1260 S, MULTISTRADA 1260 S DJAIR

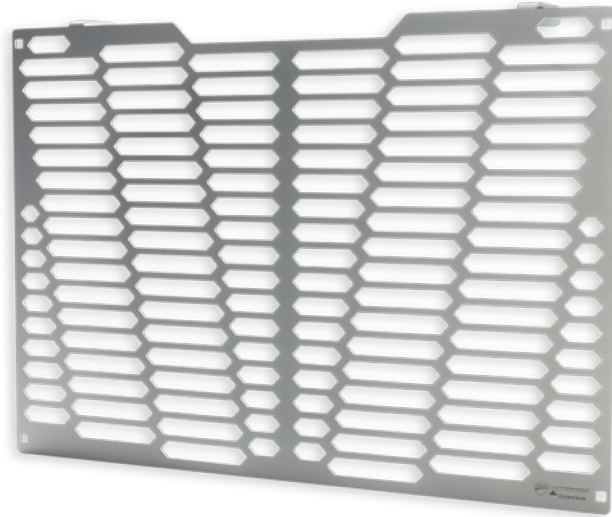

Rete di protezione per radiatore olio. Realizzata in alluminio con anodizzazione di alta qualità per mantenere l'aspetto originale nel tempo, garantisce un'ottima protezione dell'impianto di raffreddamento dai detriti, esaltando al contempo l'estetica della moto.

Protective mesh for oil cooler. Made from aluminium with high-quality anodising to keep the original appearance over time, it ensures optimal protection of the cooling system from debris, enhancing the look of the bike at the same time.

Schutzgitter für Ölkühler. Hergestellt aus Aluminium mit hochqualitativer Eloxierung, um das ursprüngliche Aussehen auch über die Zeit hinweg zu erhalten, bietet dieses Zubehör einen hervorragenden Schutz des Kühlsystems vor Schottersteinen und unterstreicht gleichzeitig die Ästhetik des Motorrads.

Grille de protection pour radiateur huile. Fabriquée en aluminium avec anodisation de haute qualité qui conserve l'aspect d'origine dans le temps, elle protège le système de refroidissement des débris tout en mettant en valeur l'esthétique de la moto.

Red de protección para radiador de aceite. Realizada de aluminio con anodización de alta calidad para conservar el aspecto original a lo largo del tiempo, garantiza una óptima protección del sistema de refrigeración contra los detritos, acentuando, al mismo tiempo, la estética de la moto.

Rede de proteção para radiador de óleo. Realizada em alumínio com anodização de alta qualidade para manter a aparência original ao longo do tempo, garante ótima proteção do sistema de refrigeração contra detritos, ressaltando ao mesmo tempo a estética da moto.

オイルクーラー用プロテクショングリッド 高品質アルマイト処理が施されたアルミニウム製で時間が経過しても元の美しさを保ちます。また、破片などから冷却システムをしっかりと保護し、同時にバイクの外観を美しく引き立てます。

油冷却器保护网。采用高质量阳极氧化铝制成，使其具有持久的原始外观，更好地保护冷却系统免受碎屑的影响，同时增强摩托车的美感。

A 97380561A

MULTISTRADA 1200 MY15 <=> MY17, MULTISTRADA 1200S PIKES PEAK MY16 <=> MY17, MULTISTRADA 1200S MY15 <=> MY17, MULTISTRADA 1200S DJAIR MY15 <=> MY17, MULTISTRADA 950 >= MY17, MULTISTRADA 950 S >= MY19, MULTISTRADA 950 S SW >= MY19, MULTISTRADA V2, MULTISTRADA V2S, MULTISTRADA V2S TRAVEL, MULTISTRADA 1260, MULTISTRADA 1260 S GRAND TOUR, MULTISTRADA 1260 PIKES PEAK, MULTISTRADA 1260 S, MULTISTRADA 1260 S DJAIR

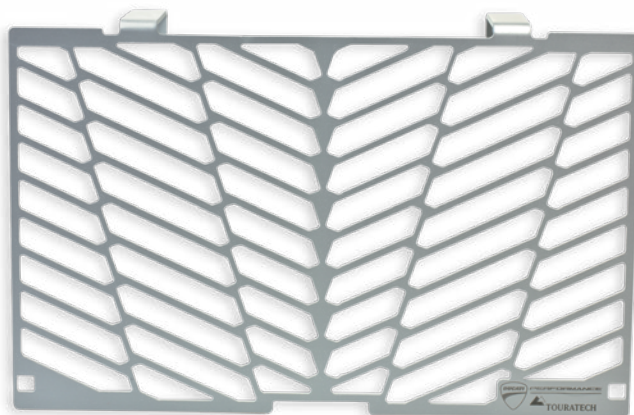

Serbatoio liquido freno. L'inconfondibile design Ducati si unisce all'esperienza di Rizoma per dare vita a un prezioso accessorio tutto made in Italy che rispecchia la vocazione sportiva della casa di Borgo Panigale. Realizzato in alluminio dal pieno, mantiene l'aspetto originale nel tempo grazie all'anodizzazione di alta qualità e alla lavorazione di CNC. Un dettaglio che rappresenta il connubio perfetto tra funzionalità ed estetica, esaltando il look aggressivo della moto.

Brake fluid reservoir. The unmistakable Ducati design is combined with Rizoma's experience to create an invaluable accessory, made entirely in Italy, that reflects Borgo Panigale's sporting vocation. Made from billet aluminium, it maintains its original appearance over time thanks to high quality anodising and CNC machining. A detail that represents the perfect combination of functionality and aesthetics, enhancing the motorbike's aggressive look.

Bremsflüssigkeitsbehälter. Das unverwechselbare Ducati Design wird mit der Erfahrung von Rizoma kombiniert, um ein wertvolles Accessoire zu kreieren, das vollständig in Italien hergestellt wird und die sportliche Ausrichtung von Borgo Panigale widerspiegelt. Hergestellt aus Aluminium, behält es dank hochwertiger Eloxierung und CNC-Bearbeitung sein ursprüngliches Aussehen über die Zeit. Ein Detail, das die perfekte Kombination aus Funktionalität und Ästhetik darstellt und den aggressiven Look des Motorrads unterstreicht.

Réservoir liquide de frein. Le design inimitable de Ducati s'allie à l'expérience de Rizoma pour créer un accessoire précieux, entièrement made in Italy, qui incarne la vocation sportive du constructeur de Borgo Panigale. Fabriqué en aluminium usiné dans la masse, il conserve son aspect d'origine au fil du temps grâce au processus d'anodisation de haute qualité et à l'usinage par CNC. Un détail qui représente le mariage parfait entre la fonctionnalité et l'esthétique, en accentuant l'allure agressive de la moto.

Depósito del líquido de freno. El inconfundible diseño Ducati se une a la experiencia de Rizoma para dar vida a un elegante accesorio completamente made in Italy que refleja la vocación deportiva del establecimiento de Borgo Panigale. Realizado de aluminio de pieza maciza, mantiene el aspecto original a lo largo del tiempo gracias a la anodización de alta calidad y a la elaboración de CNC. Un detalle que representa el connubio perfecto entre funcionalidad y estética, resaltando el look agresivo de la moto.

Reservatório do líquido de freio. O inconfundível design da Ducati junta-se à experiência da Rizoma para criar um precioso acessório totalmente made in Italy que reflete a vocação esportiva da casa de Borgo Panigale. Realizado em alumínio, mantém a sua aparência original ao longo do tempo graças à anodização de alta qualidade e à usinagem CNC. Um detalhe que representa a perfeita união entre funcionalidade e estética, destacando o visual imponente da moto.

ブレーキフルードタンク。Ducati 独特のデザインと Rizoma の豊富な経験がひとつになり、Borgo Panigale 生粋のスポーツ・スピリットを惜しみなく反映するイタリア製のアクセサリが生まれます。CNC 加工が施されたビレットアルミニウムに高品質アルマイト処理が施され、長期の耐候性を維持します。機能美を追求したディテールが、バイクをアグレッシブに演出します。

制动器油箱。杜卡迪无与伦比的设计与 Rizoma 的丰富经验相结合，诞生了这款纯意大利制造的珍贵配件，体现了 Borgo Panigale 工厂的运动天分。采用铝坯加工而成，由于采用高质量的阳极氧化和 CNC 加工，使其具有持久的原始外观。细节体现了功能性与美学的完美结合，突出了摩托车的激进外观。



Da montare con supporti dedicati.
To be mounted with dedicated supports.
Mit den spezifischen Haltern zu montieren.
À poser avec des supports dédiés.
Para montar con soportes específicos.
Para montar com suportes dedicados.
専用マウントと一緒に取り付けてください。
与专用支架一同安装



96180571AA
96180571AB

MULTISTRADA 1200 MY15 <=> MY17, MULTISTRADA 1200S PIKES PEAK MY16 <=> MY17, MULTISTRADA 1200S MY15 <=> MY17, MULTISTRADA 1200S DJAIR MY15 <=> MY17, MULTISTRADA 950 >= MY19, MULTISTRADA 950 S >= MY19, MULTISTRADA 950 S SW >= MY19, MULTISTRADA V2, MULTISTRADA V2S, MULTISTRADA V2S TRAVEL, MULTISTRADA 1260, MULTISTRADA 1260 S GRAND TOUR, MULTISTRADA 1260 PIKES PEAK, MULTISTRADA 1260 S, MULTISTRADA 1260 S DJAIR



Serbatoio liquido frizione. L'inconfondibile design Ducati si unisce all'esperienza di Rizoma per dare vita a un prezioso accessorio tutto made in Italy. Realizzato in alluminio dal pieno, mantiene l'aspetto originale nel tempo grazie all'anodizzazione di alta qualità e alla lavorazione di CNC. Un dettaglio che rappresenta il connubio perfetto tra funzionalità ed estetica, accentuando ancora di più lo spiccato look racing della moto.

Clutch fluid reservoir. The unmistakable Ducati design is combined with Rizoma's experience to create an invaluable accessory made entirely in Italy. Made from billet aluminium, it maintains its original appearance over time thanks to high quality anodising and CNC machining. A detail that represents the perfect combination of functionality and aesthetics, further accentuating the motorbike's distinct racing look.

Kupplungsflüssigkeitsbehälter. Das unverwechselbare Ducati Design wird mit der Erfahrung von Rizoma kombiniert, um ein wertvolles Accessoire zu kreieren, das vollständig in Italien hergestellt wird. Hergestellt aus Knüppelaluminium, behält es dank hochwertiger Eloxierung und CNC-Bearbeitung sein ursprüngliches Aussehen über die Zeit. Ein Detail, das die perfekte Kombination aus Funktionalität und Ästhetik darstellt und den unverwechselbaren Rennsportlook des Motorrads zusätzlich unterstreicht.

Réservoir liquide d'embrayage. Le design inimitable de Ducati s'allie à l'expérience de Rizoma pour créer un accessoire précieux, entièrement made in Italy. Fabriqué en aluminium usiné dans la masse, il conserve son aspect d'origine au fil du temps grâce au processus d'anodisation de haute qualité et à l'usinage par CNC. Un détail qui représente le mariage parfait entre la fonctionnalité et l'esthétique, en accentuant encore plus l'allure racing de la moto.

Depósito del líquido de embrague. El inconfundible diseño Ducati se une a la experiencia de Rizoma para dar vida a un elegante accesorio completamente Made in Italy. Realizado de aluminio de pieza maciza, mantiene el aspecto original a lo largo del tiempo gracias a la anodización de alta calidad y a la elaboración de CNC. Un detalle que representa el connubio perfecto entre funcionalidad y estética, acentuando aún más el atractivo look racing.

Reservatório do líquido da embreagem. O inconfundível design da Ducati junta-se à experiência da Rizoma para criar um precioso acessório totalmente made in Italy. Realizado em alumínio, mantém a sua aparência original ao longo do tempo graças à anodização de alta qualidade e à usinagem CNC. Um detalhe que representa a perfeita união entre funcionalidade e estética, destacando ainda mais o acentuado visual racing da moto.

クラッチフルードタンク。Ducati 独特のデザインと Rizoma の豊富な経験がひとつになった、イタリア製の特別なアクセサリです。CNC 加工が施されたピレットアルミニウムに高品質アルマイト処理が施され、長期の耐候性を維持します。機能美を追求したディテールが、バイクを一層レーシングなルックに演出します。

离合器油液箱。杜卡迪无与伦比的设计与 Rizoma 的丰富经验相结合，诞生了这一纯意大利制造的珍贵配件。采用铝坯加工而成，由于采用高质量的阳极氧化和 CNC 加工，使其具有持久的原始外观。细节体现了功能性与美学的完美结合，更加突出了摩托车强烈的赛车外观。



Da montare con supporti dedicati.
To be mounted with dedicated supports.
Mit den spezifischen Haltern zu montieren.
À poser avec des supports dédiés.
Para montar con soportes específicos.
Para montar com suportes dedicados.
専用マウントと一緒に取り付けください。
与专用支架一同安装



A 96180561AA
A 96180561AB

MULTISTRADA 1200 MY15 <=> MY17, MULTISTRADA 1200S PIKES PEAK MY16 <=> MY17, MULTISTRADA 1200S MY15 <=> MY17, MULTISTRADA 1200S DJAIR MY15 <=> MY17, MULTISTRADA 950 >= MY19, MULTISTRADA 950 S >= MY19, MULTISTRADA 950 S SW >= MY19, MULTISTRADA V2, MULTISTRADA V2S, MULTISTRADA V2S TRAVEL, MULTISTRADA 1260, MULTISTRADA 1260 S GRAND TOUR, MULTISTRADA 1260 PIKES PEAK, MULTISTRADA 1260 S, MULTISTRADA 1260 S DJAIR



Serbatoio liquido frizione. L'inconfondibile design Ducati si unisce all'esperienza di Rizoma per dare vita a un prezioso accessorio tutto made in Italy. Realizzato in alluminio dal pieno, mantiene l'aspetto originale nel tempo grazie all'anodizzazione di alta qualità e alla lavorazione di CNC. Un dettaglio che rappresenta il connubio perfetto tra funzionalità ed estetica, accentuando ancora di più lo spiccato look racing della moto.

Clutch fluid reservoir. The unmistakable Ducati design is combined with Rizoma's experience to create an invaluable accessory made entirely in Italy. Made from billet aluminium, it maintains its original appearance over time thanks to high quality anodising and CNC machining. A detail that represents the perfect combination of functionality and aesthetics, further accentuating the motorbike's distinct racing look.

Kupplungsflüssigkeitsbehälter. Das unverwechselbare Ducati Design wird mit der Erfahrung von Rizoma kombiniert, um ein wertvolles Accessoire zu kreieren, das vollständig in Italien hergestellt wird. Hergestellt aus Knüppelaluminium, behält es dank hochwertiger Eloxierung und CNC-Bearbeitung sein ursprüngliches Aussehen über die Zeit. Ein Detail, das die perfekte Kombination aus Funktionalität und Ästhetik darstellt und den unverwechselbaren Rennsportlook des Motorrads zusätzlich unterstreicht.

Réservoir liquide d'embrayage. Le design inimitable de Ducati s'allie à l'expérience de Rizoma pour créer un accessoire précieux, entièrement made in Italy. Fabriqué en aluminium usiné dans la masse, il conserve son aspect d'origine au fil du temps grâce au processus d'anodisation de haute qualité et à l'usinage par CNC. Un détail qui représente le mariage parfait entre la fonctionnalité et l'esthétique, en accentuant encore plus l'allure racing de la moto.

Depósito del líquido de embrague. El infundible diseño Ducati se une a la experiencia de Rizoma para dar vida a un elegante accesorio completamente Made in Italy. Realizado de aluminio de pieza maciza, mantiene el aspecto original a lo largo del tiempo gracias a la anodización de alta calidad y a la elaboración de CNC. Un detalle que representa el connubio perfecto entre funcionalidad y estética, acentuando aún más el atractivo look racing.

Reservatório do líquido da embreagem. O infundível design da Ducati junta-se à experiência da Rizoma para criar um precioso acessório totalmente made in Italy. Realizado em alumínio, mantém a sua aparência original ao longo do tempo graças à anodização de alta qualidade e à usinagem CNC. Um detalhe que representa a perfeita união entre funcionalidade e estética, destacando ainda mais o acentuado visual racing da moto.

クラッチフルードタンク。Ducati 独特のデザインと Rizoma の豊富な経験がひとつになった、イタリア製の特別なアクセサリです。CNC 加工が施されたビレットアルミニウムに高品質アルマイト処理が施され、長期の耐候性を維持します。機能美を追求したディテールが、バイクを一層レーシングなルックに演出します。

离合器油液箱。杜卡迪无与伦比的设计与 Rizoma 的丰富经验相结合，诞生了这一纯意大利制造的珍贵配件。采用铝坯加工而成，由于采用高质量的阳极氧化和 CNC 加工，使其具有持久的原始外观。细节体现了功能性与美学的完美结合，更加突出了摩托车强烈的赛车外观。



Da montare con supporti dedicati.
To be mounted with dedicated supports.
Mit den spezifischen Haltern zu montieren.
À poser avec des supports dédiés.
Para montar con soportes específicos.
Para montar com suportes dedicados.
専用マウントと一緒に取り付けください。
与专用支架一同安



96180511AA

96180511AB

MULTISTRADA 1200 MY15 <=> MY17, MULTISTRADA 1200S PIKES PEAK MY16 <=> MY17, MULTISTRADA 1200S MY15 <=> MY17, MULTISTRADA 1200S DJAIR MY15 <=> MY17, MULTISTRADA 950 >= MY19, MULTISTRADA 950 S >= MY19, MULTISTRADA 950 S SW >= MY19, MULTISTRADA V2, MULTISTRADA V2S, MULTISTRADA V2S TRAVEL, MULTISTRADA 1260, MULTISTRADA 1260 S GRAND TOUR, MULTISTRADA 1260 PIKES PEAK, MULTISTRADA 1260 S, MULTISTRADA 1260 S DJAIR



Serbatoio liquido freno. L'inconfondibile design Ducati si unisce all'esperienza di Rizoma per dare vita a un prezioso accessorio, tutto made in Italy, che rispecchia la vocazione sportiva della casa di Borgo Panigale. Realizzato in alluminio dal pieno, mantiene l'aspetto originale nel tempo grazie all'anodizzazione di alta qualità e alla lavorazione di CNC. Un dettaglio che rappresenta il connubio perfetto tra funzionalità ed estetica, esaltando il look prettamente racing della moto.

Brake fluid reservoir. The unmistakable Ducati design is combined with Rizoma's experience to create an invaluable accessory, made entirely in Italy, that reflects Borgo Panigale's sporting vocation. Made from billet aluminium, it maintains its original appearance over time thanks to high quality anodising and CNC machining. A detail that represents the perfect combination of functionality and aesthetics, enhancing the motorbike's pure racing look.

Bremsflüssigkeitsbehälter. Aus der Verbindung des unverkennbaren Ducati Designs mit der Erfahrung von Rizoma ist ein edles Zubehörteil - vollkommen „made in Italy“ - entstanden, das den sportlichen Charakter des Unternehmens in Borgo Panigale widerspiegelt. Er ist aus dem Vollen bearbeitetem Aluminium angefertigt und die hochwertige Eloxierung sowie die CNC-Bearbeitung sorgen dafür, dass er auf über die Zeit hinweg sein ursprüngliches Aussehen beibehält. Ein Detail, das die perfekte Vereinigung von Funktionalität und Ästhetik verkörpert und den klaren Racing-Look des Motorrads betont.

Réservoir liquide de frein. Le design inimitable de Ducati s'allie à l'expérience de Rizoma pour créer un accessoire précieux, entièrement made in Italy, qui incarne la vocation sportive du constructeur de Borgo Panigale. Fabriqué en aluminium usiné dans la masse, il conserve son aspect d'origine au fil du temps grâce au processus d'anodisation de haute qualité et à l'usinage par CNC. Un détail qui représente le mariage parfait entre la fonctionnalité et l'esthétique, en accentuant l'allure purement racing de la moto.

Depósito del líquido de freno. El inconfundible diseño Ducati se une a la experiencia de Rizoma para dar vida a un elegante accesorio, completamente made in Italy, que refleja la vocación deportiva del establecimiento de Borgo Panigale. Realizado de aluminio de pieza maciza, mantiene el aspecto original a lo largo del tiempo gracias a la anodización de alta calidad y a la elaboración de CNC. Un detalle que representa la combinación perfecta entre funcionalidad y estética, acentuando el look estrictamente racing de la moto.

Reservatório do líquido de freio. O inconfundível design da Ducati junta-se à experiência da Rizoma para criar um precioso acessório totalmente made in Italy que reflète a vocação esportiva da casa de Borgo Panigale. Realizado em alumínio, mantém a sua aparência original ao longo do tempo graças à anodização de alta qualidade e à usinagem CNC. Um detalhe que representa a perfeita união entre funcionalidade e estética, destacando o visual tipicamente racing da moto.

ブレーキフルードタンク。Ducati 独特のデザインと Rizoma の豊富な経験がひとつになり、Borgo Panigale生粋のスポーツ・スピリットを惜しみなく反映するイタリア製のアクセサリが生まれます。CNC 加工が施されたビレットアルミニウムに高品質アルマイト処理が施され、長期の耐候性を維持します。機能美を追求したディテールが、バイクをアグレッシブに演出します。

制动器油箱。杜卡迪无与伦比的设计与 Rizoma 的丰富经验相结合，诞生了这款纯意大利制造的珍贵配件，体现了 Borgo Panigale 工厂的运动天分。采用铝坯加工而成，由于采用高质量的阳极氧化和 CNC 加工，使其具有持久的原始外观。细节体现了功能性与美学的完美结合，突出了摩托车的完美赛车外观。



Da montare con supporti dedicati.
To be mounted with dedicated supports.
Mit den spezifischen Haltern zu montieren.
À poser avec des supports dédiés.
Para montar con soportes específicos.
Para montar com suportes dedicados.
専用マウントと一緒に取り付けください。
与专用支架一同安

A **96180581AA**
 A **96180581AB**

MULTISTRADA 1200 MY15 <=> MY17, MULTISTRADA 1200S PIKES PEAK MY16 <=> MY17, MULTISTRADA 1200S MY15 <=> MY17, MULTISTRADA 1200S DJAIR MY15 <=> MY17, MULTISTRADA 950 >= MY19, MULTISTRADA 950 S >= MY19, MULTISTRADA 950 S SW >= MY19, MULTISTRADA V2, MULTISTRADA V2S, MULTISTRADA V2S TRAVEL, MULTISTRADA 1260, MULTISTRADA 1260 S GRAND TOUR, MULTISTRADA 1260 PIKES PEAK, MULTISTRADA 1260 S, MULTISTRADA 1260 S DJAIR



Coppia supporti serbatoi. Creati per il montaggio dei serbatoi liquido freno e frizione. Prodotti in collaborazione con Rizoma.

Pair of reservoir supports. Designed for mounting brake and clutch fluid reservoirs. Manufactured in partnership with Rizoma.

Paar Behälterhalter. Für die Montage der Brems- und Kupplungsflüssigkeitsbehälter entwickelt. Hergestellt in Zusammenarbeit mit Rizoma.

Paire de supports réservoirs. Réalisés pour la pose des réservoirs liquide frein et embrayage. Produits en collaboration avec Rizoma.

Par de soportes depósitos. Creados para el montaje de los depósitos líquido de frenos y embrague. Producidos en colaboración con Rizoma.

Par de suportes para reservatórios. Criados para a montagem dos reservatórios do fluido de freio e embreagem. Produzidos em colaboração com Rizoma.

フルードタンクサポートセットブレーキ&クラッチフルードタンク取付け用。Rizoma 社との共同開発。

一对油箱支架。用于制动器和离合器油箱安装。与 Rizoma 合作生产。



Da montare in abbinamento con [codice] 96180511AA, 96180511AB, 96180561AA, 96180561AB, 96180571AA, 96180571AB, 96180581AA, 96180581AB.

Must be installed with [p/n] 96180511AA, 96180511AB, 96180561AA, 96180561AB, 96180571AA, 96180571AB, 96180581AA, 96180581AB.

Zur Montage in Verbindung mit [Art.-Nr.] 96180511AA, 96180511AB, 96180561AA, 96180561AB, 96180571AA, 96180571AB, 96180581AA, 96180581AB.

À installer en combinaison avec [référence] 96180511AA, 96180511AB, 96180561AA, 96180561AB, 96180571AA, 96180571AB, 96180581AA, 96180581AB.

Para montar combinada con [código] 96180511AA, 96180511AB, 96180561AA, 96180561AB, 96180571AA, 96180571AB, 96180581AA, 96180581AB.

A ser montada com [código] 96180511AA, 96180511AB, 96180561AA, 96180561AB, 96180571AA, 96180571AB, 96180581AA, 96180581AB.

組み合わせて使用する部品[部品コード] 96180511AA, 96180511AB, 96180561AA, 96180561AB, 96180571AA, 96180571AB, 96180581AA, 96180581AB.

结合 [代码] 安装 96180511AA, 96180511AB, 96180561AA, 96180561AB, 96180571AA, 96180571AB, 96180581AA, 96180581AB.



A 97380991A

MULTISTRADA 1200 MY15 <=> MY17, MULTISTRADA 1200S PIKES PEAK MY16 <=> MY17, MULTISTRADA 1200S MY15 <=> MY17, MULTISTRADA 1200S DJAIR MY15 <=> MY17, MULTISTRADA 950 >= MY19, MULTISTRADA 950 S >= MY19, MULTISTRADA 950 S SW >= MY19, MULTISTRADA 1260, MULTISTRADA 1260 S GRAND TOUR, MULTISTRADA 1260 PIKES PEAK, MULTISTRADA 1260 S, MULTISTRADA 1260 S DJAIR



Coppia supporti serbatoi. Creati per il montaggio dei serbatoi liquido freno e frizione. Prodotti in collaborazione con Rizoma.

Pair of reservoir supports. Designed for mounting brake and clutch fluid reservoirs. Manufactured in partnership with Rizoma.

Paar Behälterhalter. Für die Montage der Brems- und Kupplungsflüssigkeitsbehälter entwickelt. Hergestellt in Zusammenarbeit mit Rizoma.

Paire de supports réservoirs. Réalisés pour la pose des réservoirs liquide frein et embrayage. Produits en collaboration avec Rizoma.

Par de soportes depósitos. Creados para el montaje de los depósitos líquido de frenos y embrague. Producidos en colaboración con Rizoma.

Par de suportes para reservatórios. Criados para a montagem dos reservatórios do fluido de freio e embreagem. Produzidos em colaboração com Rizoma.

フルードタンクサポートセットブレーキ&クラッチフルードタンク取付け用。Rizoma 社との共同開発。

一对油箱支架。用于制动器和离合器油箱安装。与 Rizoma 合作生产。



Da montare in abbinamento con [codice] 96180511AA, 96180511AB, 96180561AA, 96180561AB, 96180571AA, 96180571AB, 96180581AA, 96180581AB.

Must be installed with [p/n] 96180511AA, 96180511AB, 96180561AA, 96180561AB, 96180571AA, 96180571AB, 96180581AA, 96180581AB.

Zur Montage in Verbindung mit [Art.-Nr.] 96180511AA, 96180511AB, 96180561AA, 96180561AB, 96180571AA, 96180571AB, 96180581AA, 96180581AB.

À installer en combinaison avec [référence] 96180511AA, 96180511AB, 96180561AA, 96180561AB, 96180571AA, 96180571AB, 96180581AA, 96180581AB.

Para montar combinada con [código] 96180511AA, 96180511AB, 96180561AA, 96180561AB, 96180571AA, 96180571AB, 96180581AA, 96180581AB.

A ser montada com [código] 96180511AA, 96180511AB, 96180561AA, 96180561AB, 96180571AA, 96180571AB, 96180581AA, 96180581AB.

組み合わせて使用する部品[部品コード] 96180511AA, 96180511AB, 96180561AA, 96180561AB, 96180571AA, 96180571AB, 96180581AA, 96180581AB.

结合 [代码] 安装 96180511AA, 96180511AB, 96180561AA, 96180561AB, 96180571AA, 96180571AB, 96180581AA, 96180581AB.



A 97381971AA

MULTISTRADA V2, MULTISTRADA V2S, MULTISTRADA V2S TRAVEL



Supporti per montaggio serbatoietti di serie con borse serbatoio. Accessorio creato per il montaggio dei serbatoi liquido freno e frizione nel caso in cui sia presente una borsa serbatoio.

Installation supports for standard tanks with tank bags. Accessory designed for assembling brake and clutch fluid reservoirs in case there is a tank bag.

Halter für Montage der serienmäßigen Behälter bei montierten Tanktaschen. Zubehör, das für die Befestigung der Brems- und Kupplungsflüssigkeitsbehälter entwickelt wurde, wenn eine Tanktasche montiert ist.

Supports pour pose petits réservoirs de série avec sacs de réservoir. Accessoire conçu pour le montage des réservoirs liquide de freins et d'embrayage au cas où il y aurait un sac de réservoir.

Soportes para el montaje de depósitos de serie con bolsas para depósito. Accessorio creado para el montaje de los depósitos líquido freno y embrague en caso de que cuente con una bolsa para depósito.

Suportes para a montagem dos tanques de série com bolsas de tanque. Acessório criado para a montagem dos reservatórios de fluido de freio e embreagem se houver uma bolsa de tanque.

タンクバッグ付き標準装備タンク取り付け用マウント。タンクバッグがある場合に、ブレーキ & クラッチフルードタンク取り付け用に作成されたアクセサリです。

带油箱袋的标配小油箱安装支架。配件用于存在油箱包的情况下，制动器和离合器油箱的安装。

A 97382001AA

MULTISTRADA V2, MULTISTRADA V2S, MULTISTRADA V2S TRAVEL



Set di 2 adattatori per specchi retrovisori. L'inconfondibile design Ducati si unisce all'esperienza di Rizoma in un accessorio per il montaggio degli specchi retrovisori. Realizzato in alluminio, mantiene l'aspetto originale nel tempo grazie all'anodizzazione di alta qualità.

Set of 2 adapters for rear-view mirrors. The unmistakable Ducati design is combined with Rizoma's experience into an accessory for installing the rear-view mirrors. Made from aluminium, it maintains its original appearance over time thanks to high quality anodising.

Satz 2 Adapter für die Rückspiegel. Bei diesem Zubehör für die Rückspiegelmontage kommen das unverkennbare Ducati Design und die Erfahrung von Rizoma auf einen Nenner. Aus Aluminium mit hochwertiger Eloxierung, behält es sein ursprüngliches Aussehen für lange Zeit bei.

Jeu de 2 adaptateurs pour rétroviseurs. Le design inimitable de Ducati s'allie à l'expérience de Rizoma dans la création d'un accessoire pour le montage des rétroviseurs. Fabriqué en aluminium, il conserve son aspect d'origine au fil du temps grâce au processus d'anodisation de haute qualité.

Set de 2 adaptadores para espejos retrovisores. El infundible diseño de Ducati se combina con la experiencia de Rizoma en un accesorio para el montaje de los espejos retrovisores. Realizado de aluminio, mantiene el aspecto original a lo largo del tiempo gracias al anodizado de alta calidad.

Conjunto de 2 adaptadores para espelhos retrovisores. O infundível design Ducati junta-se à experiência da Rizoma em um acessório para a montagem dos espelhos retrovisores. Realizado em alumínio, mantém a sua aparência original ao longo do tempo graças à anodização de alta qualidade.

リアビューミラー用アダプター 2個セットリアビューミラー取り付け用アクセサリの中に、Ducati 独特のデザインと Rizoma の豊富な経験がひとつになりました。アルミニウム製。高品質アルマイト処理が施され、時間が経ってもその美しさは変わりません。

2 个后视镜适配器套装。无与伦比的杜卡迪设计与 Rizoma 的丰富经验在这款后视镜安装配件上相结合。采用铝金属制成，由于采用高质量的阳极氧化，使其具有持久的原始外观。



Da montare in abbinamento con [codice] 96880531AA, 96880531AB, 96880541AA, 96880541AB, 96880701AA, 96880701AB, 96880711AA, 96880711AB.

Must be installed with [p/n] 96880531AA, 96880531AB, 96880541AA, 96880541AB, 96880701AA, 96880701AB, 96880711AA, 96880711AB.

Zur Montage in Verbindung mit [Art.-Nr.] 96880531AA, 96880531AB, 96880541AA, 96880541AB, 96880701AA, 96880701AB, 96880711AA, 96880711AB.

À installer en combinaison avec [référence] 96880531AA, 96880531AB, 96880541AA, 96880541AB, 96880701AA, 96880701AB, 96880711AA, 96880711AB.

Para montar combinada con [código] 96880531AA, 96880531AB, 96880541AA, 96880541AB, 96880701AA, 96880701AB, 96880711AA, 96880711AB.

A ser montada com [código] 96880531AA, 96880531AB, 96880541AA, 96880541AB, 96880701AA, 96880701AB, 96880711AA, 96880711AB.

組み合わせて使用する部品[部品コード] 96880531AA, 96880531AB, 96880541AA, 96880541AB, 96880701AA, 96880701AB, 96880711AA, 96880711AB.

结合 [代码] 安装 96880531AA, 96880531AB, 96880541AA, 96880541AB, 96880701AA, 96880701AB, 96880711AA, 96880711AB.

A 96880642A

MULTISTRADA 1200 MY15 <=> MY17, MULTISTRADA 1200S PIKES PEAK MY16 <=> MY17, MULTISTRADA 1200S MY15 <=> MY17, MULTISTRADA 1200S DJAIR MY15 <=> MY17, MULTISTRADA 950 >= MY19, MULTISTRADA 950 S >= MY19, MULTISTRADA 950 S SW >= MY19, MULTISTRADA V2, MULTISTRADA V2S, MULTISTRADA V2S TRAVEL, MULTISTRADA 1260, MULTISTRADA 1260 S GRAND TOUR, MULTISTRADA 1260 PIKES PEAK, MULTISTRADA 1260 S, MULTISTRADA 1260 S DJAIR



Specchio retrovisore destro in alluminio. Con il suo design unico, permette il minimo impatto aerodinamico donando un tocco di stile inconfondibile alla moto. Sviluppato in collaborazione con Rizoma.

RH aluminium rear-view mirror. With its unique design, it has a minimal aerodynamic impact while adding a touch of unmistakable style to the bike. Developed in partnership with Rizoma.

Rückspiegel rechts aus Aluminium. Dank dem einzigartigen Design ist die aerodynamische Auswirkung minimal und er verleiht dem Motorrad einen unverkennbaren Stil. In Zusammenarbeit mit Rizoma entwickelt.

Rétroviseur droit en aluminium. Avec son design unique, il permet un impact aérodynamique minimal, en donnant une touche de style incomparable à la moto. Développé en collaboration avec Rizoma.

Espejo retrovisor derecho de aluminio. Con su diseño único, permite el mínimo impacto aerodinámico dando un toque de estilo inconfundible a la moto. Desarrollado en colaboración con Rizoma.

Espelho retrovisor direito em alumínio. Com o seu design único, permite o mínimo impacto aerodinâmico dando um toque de estilo inconfundível à moto. Desenvolvido em colaboração com Rizoma.

アルミニウム製右リアビューミラー。ユニークなデザインでエアロダイナミクスに与える影響を抑えながらも、他にはないテイストのスタイルを実現しています。Rizoma 社との共同開発。

铝制右侧后视镜。采用独特设计，可将空气动力学影响降到最低，为摩托车增添一抹无可挑剔的风格。与 Rizoma 合作开发。



Da montare in abbinamento con [codice] 96880641A, 96880642A.
Must be installed with [p/n] 96880641A, 96880642A.
Zur Montage in Verbindung mit [Art.-Nr.] 96880641A, 96880642A.
À installer en combinaison avec [référence] 96880641A, 96880642A.
Para montar combinada con [código] 96880641A, 96880642A.
A ser montada com [código] 96880641A, 96880642A.
組み合わせて使用する部品[部品コード] 96880641A, 96880642A.
结合 [代码] 安装 96880641A, 96880642A.

96880701AA
 96880701AB

MULTISTRADA 1200 MY15 <=> MY17, MULTISTRADA 1200S PIKES PEAK MY16 <=> MY17, MULTISTRADA 1200S MY15 <=> MY17, MULTISTRADA 1200S DJAIR MY15 <=> MY17, MULTISTRADA 950 >= MY17, MULTISTRADA 950 S >= MY19, MULTISTRADA 950 S SW >= MY19, MULTISTRADA V2, MULTISTRADA V2S, MULTISTRADA V2S TRAVEL, MULTISTRADA 1260, MULTISTRADA 1260 S GRAND TOUR, MULTISTRADA 1260 PIKES PEAK, MULTISTRADA 1260 S, MULTISTRADA 1260 S DJAIR



Specchio retrovisore sinistro in alluminio. Con il suo design unico, permette il minimo impatto aerodinamico donando un tocco di stile inconfondibile alla moto. Sviluppato in collaborazione con Rizoma.

LH aluminium rear-view mirror. With its unique design, it has a minimal aerodynamic impact while adding a touch of unmistakable style to the bike. Developed in partnership with Rizoma.

Rückspiegel links aus Aluminium. Dank dem einzigartigen Design ist die aerodynamische Auswirkung minimal und er verleiht dem Motorrad einen unverkennbaren Stil. In Zusammenarbeit mit Rizoma entwickelt.

Rétroviseur gauche en aluminium. Avec son design unique, il permet un impact aérodynamique minimal, en donnant une touche de style incomparable à la moto. Développé en collaboration avec Rizoma.

Espejo retrovisor izquierdo de aluminio. Con su diseño único, permite el mínimo impacto aerodinámico dando un toque de estilo inconfundible a la moto. Desarrollado en colaboración con Rizoma.

Espelho retrovisor esquerdo em alumínio. Com o seu design único, permite o mínimo impacto aerodinâmico dando um toque de estilo inconfundível à moto. Desenvolvido em colaboração com Rizoma.

アルミニウム製左リアビューミラー。ユニークなデザインでエアロダイナミクスに与える影響を抑えながらも、他にはないテイストのスタイルを実現しています。Rizoma 社との共同開発。

铝制左侧后视镜。采用独特设计，可将空气动力学影响降到最低，为摩托车增添一抹无可挑剔的风格。与 Rizoma 合作开发。



Da montare in abbinamento con [codice] 96880641A, 96880642A.
Must be installed with [p/n] 96880641A, 96880642A.
Zur Montage in Verbindung mit [Art.-Nr.] 96880641A, 96880642A.
À installer en combinaison avec [référence] 96880641A, 96880642A.
Para montar combinada con [código] 96880641A, 96880642A.
A ser montada com [código] 96880641A, 96880642A.
組み合わせて使用する部品[部品コード] 96880641A, 96880642A.
结合 [代码] 安装 96880641A, 96880642A.

96880711AA
 96880711AB

MULTISTRADA 1200 MY15 <=> MY17, MULTISTRADA 1200S PIKES PEAK MY16 <=> MY17, MULTISTRADA 1200S MY15 <=> MY17, MULTISTRADA 1200S DJAIR MY15 <=> MY17, MULTISTRADA 950 >= MY17, MULTISTRADA 950 S >= MY19, MULTISTRADA 950 S SW >= MY19, MULTISTRADA V2, MULTISTRADA V2S, MULTISTRADA V2S TRAVEL, MULTISTRADA 1260, MULTISTRADA 1260 S GRAND TOUR, MULTISTRADA 1260 PIKES PEAK, MULTISTRADA 1260 S, MULTISTRADA 1260 S DJAIR



Da montare in abbinamento con [codice] 96880641A, 96880642A.
Must be installed with [p/n] 96880641A, 96880642A.
Zur Montage in Verbindung mit [Art.-Nr.] 96880641A, 96880642A.
À installer en combinaison avec [référence] 96880641A, 96880642A.
Para montar combinada con [código] 96880641A, 96880642A.
A ser montada com [código] 96880641A, 96880642A.
組み合わせて使用する部品[部品コード] 96880641A, 96880642A.
结合 [代码] 安装 96880641A, 96880642A.

96880531AA
 96880531AB

MULTISTRADA 1200 MY15 <=> MY17, MULTISTRADA 1200S PIKES PEAK MY16 <=> MY17, MULTISTRADA 1200S MY15 <=> MY17, MULTISTRADA 1200S DJAIR MY15 <=> MY17, MULTISTRADA 950 >= MY17, MULTISTRADA 950 S >= MY19, MULTISTRADA 950 S SW >= MY19, MULTISTRADA V2, MULTISTRADA V2S, MULTISTRADA V2S TRAVEL, MULTISTRADA 1260, MULTISTRADA 1260 S GRAND TOUR, MULTISTRADA 1260 PIKES PEAK, MULTISTRADA 1260 S, MULTISTRADA 1260 S DJAIR



Specchio retrovisore destro in alluminio. Realizzato con lavorazione 3D, garantisce massima stabilità, grazie alla linea aerodinamica. Design accattivante che migliora l'estetica della moto. Prodotto in collaborazione con Rizoma.

RH aluminium rear-view mirror. Made with 3D machining, maximum stability is guaranteed thanks to its aerodynamic profile. Attractive design that improves the look of the bike. Manufactured in partnership with Rizoma.

Rückspiegel rechts aus Aluminium. Mit 3D-Bearbeitung gefertigt, gewährleistet er, dank der aerodynamischen Linienführung, maximale Stabilität. Ansprechendes Design - ein ästhetischer Pluspunkt für das Motorrad. Hergestellt in Zusammenarbeit mit Rizoma.

Rétroviseur droit en aluminium. Réalisé avec usinage 3D, il garantit la stabilité maximale, grâce à la ligne aérodynamique. Design captivant qui améliore l'esthétique de la moto. Produit en collaboration avec Rizoma.

Espejo retrovisor derecho de aluminio. Realizado con elaboración 3D, garantiza máxima estabilidad, gracias a la línea aerodinámica. Diseño atractivo que mejora la estética de la moto. Producido en colaboración con Rizoma.

Espelho retrovisor direito em alumínio. Realizado com usinagem 3D, assegura máxima estabilidade graças à linha aerodinâmica. Design fascinante que melhora a estética da moto. Produzido em colaboração com Rizoma.

アルミニウム製右リアビューミラー。3D加工によるエアロダイナミックなデザインで最大の安定性を確保しました。魅力的なデザインはバイクの外観を美しくみせてくれます。Rizoma 社との共同開発。

铝制右侧后视镜。采用 3D 处理技术制造，通过空气动力学线条确保最大的稳定性。优化了摩托车美观的具有吸引力的设计。与 Rizoma 合作生产。

Specchio retrovisore sinistro in alluminio. Realizzato con lavorazione 3D, garantisce massima stabilità, grazie alla linea aerodinamica. Design accattivante che migliora l'estetica della moto. Prodotto in collaborazione con Rizoma.

LH aluminium rear-view mirror. Made with 3D machining, maximum stability is guaranteed thanks to its aerodynamic profile. Attractive design that improves the look of the bike. Manufactured in partnership with Rizoma.

Rückspiegel links aus Aluminium. Mit 3D-Bearbeitung gefertigt, gewährleistet er, dank der aerodynamischen Linienführung, maximale Stabilität. Ansprechendes Design - ein ästhetischer Pluspunkt für das Motorrad. Hergestellt in Zusammenarbeit mit Rizoma.

Rétroviseur gauche en aluminium. Réalisé avec usinage 3D, il garantit la stabilité maximale, grâce à la ligne aérodynamique. Design captivant qui améliore l'esthétique de la moto. Produit en collaboration avec Rizoma.

Espejo retrovisor izquierdo de aluminio. Realizado con elaboración 3D, garantiza máxima estabilidad, gracias a la línea aerodinámica. Diseño atractivo que mejora la estética de la moto. Producido en colaboración con Rizoma.

Espeelho retrovisor esquerdo em alumínio. Realizado com usinagem 3D, assegura máxima estabilidade graças à linha aerodinâmica. Design fascinante que melhora a estética da moto. Produzido em colaboração com Rizoma.

アルミニウム製左リアビューミラー。3D加工によるエアロダイナミックなデザインで最大の安定性を確保しました。魅力的なデザインはバイクの外観を美しくみせてくれます。Rizoma 社との共同開発。

铝制左侧后视镜。采用 3D 处理技术制造，通过空气动力学线条确保最大的稳定性。优化了摩托车美观度的具有吸引力的设计。与 Rizoma 合作生产。



Da montare in abbinamento con [codice] 96880641A, 96880642A.
Must be installed with [p/n] 96880641A, 96880642A.
Zur Montage in Verbindung mit [Art.-Nr.] 96880641A, 96880642A.
À installer en combinaison avec [référence] 96880641A, 96880642A.
Para montar combinada con [código] 96880641A, 96880642A.
A ser montada com [código] 96880641A, 96880642A.
組み合わせて使用する部品[部品コード] 96880641A, 96880642A.
结合 [代码] 安装 96880641A, 96880642A.



96880541AA



96880541AB

MULTISTRADA 1200 MY15 <=> MY17, MULTISTRADA 1200S MY15 <=> MY17, MULTISTRADA 1200S DJAIR MY15 <=> MY17, MULTISTRADA 1200S MY15 <=> MY17, MULTISTRADA 1200S DJAIR MY15 <=> MY17, MULTISTRADA 950 >= MY17, MULTISTRADA 950 S >= MY19, MULTISTRADA 950 S SW >= MY19, MULTISTRADA V2, MULTISTRADA V2S, MULTISTRADA V2S TRAVEL, MULTISTRADA 1260, MULTISTRADA 1260 S GRAND TOUR, MULTISTRADA 1260 PIKES PEAK, MULTISTRADA 1260 S, MULTISTRADA 1260 S DJAIR



Ciclistica e impianti frenanti - Chassis and brake systems - Fahrwerk und Bremsanlagen - Partie-cycle et systèmes de freinage - Bastidor y sistemas de frenos - Ciclística e sistemas de frenagem - 車体およびブレーキシステム - 骑行与制动系统

Slider forcella anteriore. L'inconfondibile design Ducati si unisce all'esperienza di Rizoma per dare vita a un prezioso accessorio, realizzato in alluminio anodizzato di alta qualità, che protegge la forcella in caso di caduta. La pregiata lavorazione a macchina aggiunge un tocco di stile che arricchisce l'avantreno della moto.

Front fork slider. The unmistakable Ducati design is combined with Rizoma's experience to create an invaluable accessory, made of high quality anodised aluminium, which protects the fork in the event of a fall. The high-quality machining adds a touch of style that enriches the front end of the bike.

Slider für Vorderradgabel. Aus der Verbindung des unverkennbaren Ducati Designs mit der Erfahrung von Rizoma ist ein edles Zubehörteil aus hochwertigem, eloxiertem Aluminium entstanden, das die Gabel bei einem Sturz schützt. Die hochwertige maschinelle Bearbeitung fügt einen Touch Stil hinzu, der den Vorderaufbau des Motorrads aufwertet.

Slider fourche avant. Le design inimitable de Ducati s'allie à l'expérience de Rizoma pour créer un accessoire précieux, en aluminium anodisé de haute qualité, qui protège la fourche en cas de chute. L'usinage CNC exclusif ajoute une touche de style qui exalte le train avant de la moto.

Slider horquilla delantera. El inconfundible diseño Ducati se une a la experiencia de Rizoma para dar vida a un elegante accesorio, realizado de aluminio anodizado de alta calidad, que protege la horquilla en caso de caída. La refinada elaboración mecánica añade un toque de estilo que completa el tren delantero de la moto.

Slider de garfo dianteiro. O inconfundível design da Ducati junta-se à experiência da Rizoma para criar um precioso acessório, feito em alumínio anodizado de alta qualidade, que protege o garfo em caso de queda. A usinagem de alta qualidade acrescenta um toque de estilo que enriquece o trem dianteiro da moto.

フロントフォークスライダー Ducati 独特のデザインと Rizoma の豊富な経験がひとつになったアクセサリです。アルマイト処理が施された高品質アルミニウム製で転倒時にフォークをしっかり守ります。高品質なマシニング加工が施され、スタイリッシュなテイストによりバイクのフロントをより美しく魅せます。

前叉滑块。杜卡迪无与伦比的设计与 Rizoma 的丰富经验相结合，诞生了这款高质量阳极氧化铝制成的珍贵配件，在跌倒的情况下可以为前叉提供保护。精细的机器加工为其增添了一抹韵味，丰富了摩托车的前转向架。

A 97381061A

MULTISTRADA 1200 MY15 <=> MY17, MULTISTRADA 1200S PIKES PEAK MY16 <=> MY17, MULTISTRADA 1200S MY15 <=> MY17, MULTISTRADA 1200S DJAIR MY15 <=> MY17, MULTISTRADA 950 >= MY17, MULTISTRADA 950 S >= MY19, MULTISTRADA 950 S SW >= MY19, MULTISTRADA V2, MULTISTRADA V2S, MULTISTRADA V2S TRAVEL, MULTISTRADA 1260, MULTISTRADA 1260 S GRAND TOUR, MULTISTRADA 1260 PIKES PEAK, MULTISTRADA 1260 S, MULTISTRADA 1260 S DJAIR



97380331A

MULTISTRADA 1200 MY15 <=> MY17, MULTISTRADA 1200S PIKES PEAK MY16 <=> MY17, MULTISTRADA 1200S MY15 <=> MY17, MULTISTRADA 1200S DJAIR MY15 <=> MY17, MULTISTRADA 1260, MULTISTRADA 1260 S GRAND TOUR, MULTISTRADA 1260 PIKES PEAK, MULTISTRADA 1260 S, MULTISTRADA 1260 S DJAIR

Piastra di appoggio cavalletto. Amplia la superficie d'appoggio del cavalletto laterale per una maggiore stabilità in parcheggio.

Stand support plate. Increases the area of support of the side stand for greater stability while the bike is parked.

Ständerplatte. Erhöht die Auflagefläche des Seitenständers für mehr Stabilität beim Parken.

Platine d'appui béquille. Elle augmente la surface d'appui de la béquille latérale pour une meilleure stabilité en stationnement.

Placa de apoyo caballete. Superficie amplia de apoyo del caballete lateral para un mayor estabilidad durante el aparcamiento.

Placa de apoio do descanso. Amplia a superfície de apoio do descanso lateral para uma melhor estabilidade em estacionamento.

サイドスタンドエンド。サイドスタンドの支持面積を大きくすることで、駐車時の高い安定性を確保します。

脚架支撑板。侧边脚架制成的宽阔平面可以在停车时提供较大的稳定性。



Cavalletto centrale. Integrato nel veicolo e progettato per offrire la massima praticità e stabilità, anche in fase di sollevamento. Accessorio essenziale nell'uso turistico.



Centre stand. Integrated into the bike and designed to provide maximum practicality and stability, even during lifting. An essential accessory for touring use.

Mittlerer Ständer. In das Fahrzeug integriert und entwickelt, um beim Aufbocken nicht nur praktisch zu sein, sondern auch um maximale Stabilität zu gewährleisten. Das unverzichtbare Zubehör für den Touring-Einsatz.

Béquille centrale. Cet accessoire essentiel pour l'usage Touring est conçu pour offrir le maximum de praticité et de stabilité, même en cours de levage.

Caballete central. Integrado en el vehículo y diseñado para ofrecer la máxima practicidad y estabilidad incluso en fase de elevación. Accessorio esencial durante el uso turístico.

Cavalete central. Integrado no veículo e concebido para oferecer a máxima praticidade e estabilidade, mesmo na fase de levantamento. Acessório essencial no uso turístico.

センタースタンド 車体と一体構造のセンタースタンドは、駐車時だけでなくスタンドを掛ける際も抜群の安定感です。ツーリングに必須のアクセサリです。

中央脚架。集成到车辆中，且其设计在抬升过程中也可以提供最大的实用性和稳定性。是旅行使用中不可或缺的配件。

97080061A

MULTISTRADA 1200 MY15 <=> MY17, MULTISTRADA 1200S PIKES PEAK MY16 <=> MY17, MULTISTRADA 1200S MY15 <=> MY17, MULTISTRADA 1200S DJAIR MY15 <=> MY17, MULTISTRADA 1260, MULTISTRADA 1260 PIKES PEAK, MULTISTRADA 1260 S, MULTISTRADA 1260 S DJAIR

97080071A

MULTISTRADA 950 >= MY17, MULTISTRADA 950 S >= MY19, MULTISTRADA 950 S SW >= MY19, MULTISTRADA V2, MULTISTRADA V2S



Pedane poggiapiedi in acciaio. Design pulito e funzionale; bordi arrotondati che garantiscono un'ottima presa e preservano le soles degli stivali evitando spiacevoli danni. La struttura aperta assicura che i detriti presenti sotto gli stivali cadano attraverso le pedane. L'acciaio satinato è un elemento caratteristico di questo prodotto e ne delinea la nobile origine enduro. Grazie alla possibilità di montare anche i copripedana in gomma, queste pedane si prestano ad un utilizzo più confortevole per uso giornaliero e turistico.

Steel footpegs. Clean and functional design: rounded edges that guarantee a good grip and preserve the soles of the boots, avoiding unpleasant damage. The open structure ensures that pieces of debris from your boots' treads fall through the footpegs. Satin steel is a distinguishing element of this product and reinforces its noble enduro origin. Thanks to the possibility of mounting rubber footpeg covers, these footpegs are more comfortable for daily and touring use.

Fußrasten aus Stahl. Klares und funktionelles Design. Die abgerundeten Kanten bieten einen exzellenten Grip und schützen die Sohlen der Stiefel vor Beschädigungen. Die offene Struktur sorgt dafür, dass der an den Stiefeln haftende Schmutz durch die Fußrasten fällt. Charakteristisch für dieses Produkt ist der satinierte Stahl, der die edle Enduro-Herkunft unterstreicht. Dank der Montagemöglichkeit der Fußrasteneinsätze aus Gummi, eignen sich diese Fußrasten für eine komfortablere Nutzung im Alltag und im Touring-Einsatz.

Repose-pieds en acier. Design sobre et fonctionnel ; bords arrondis garantissant une excellente prise et protégeant les semelles des bottes pour éviter qu'elles ne s'abîment. Leur structure ouverte permet aux résidus restant sous les bottes de tomber à travers les platines repose-pieds. L'acier satiné est un élément caractéristique de ce produit et définit sa noble origine enduro. Grâce à la possibilité de poser aussi des caoutchoucs pour repose-pieds, ces repose-pieds sont plus confortables, surtout dans le cadre d'une utilisation quotidienne et touristique.

Estribos apoya pies de acero. Diseño definido y funcional; bordes redondeados que garantizan una óptima adherencia y preservan las suelas de las botas evitando daños lamentables. La estructura abierta asegura que los detritos presentes debajo de las botas caigan por los estribos. El acero satinado es un elemento característico de este producto y define el noble origen enduro. Gracias a la posibilidad de montar también los cubre estribos de goma, estos estribos permiten mayor comodidad para el uso diario y turístico.

Pedais de apoio dos pés em aço. Design limpo e funcional; bordas arredondadas que garantem uma ótima aderência e preservam as solas das botas evitando danos desagradáveis. A estrutura aberta garante que os detritos embaixo das botas possam cair pelas pedaleiras. O aço acetinado é um elemento característico deste produto e delinea a sua nobre origem enduro. Graças à possibilidade de também montar as capas de pedal de borracha, estes pedais também são mais confortáveis para o uso diário e turístico.

スチール製フットベグ。すっきりした機能的なデザイン。角を丸めたエッジが最高のグリップを約束し、ブーツのソールを破損から保護します。オープン構造により、ブーツ下にある破片がフットベグを通して落ちるようになっています。マット仕上げのステンレスがこの製品のエレメントを特長付け、そこにエンデュアの気高い血筋が光ります。ラバーフットベグガードを取り付けることも可能で、これらのフットベグにより、デイリーユースにもツーリングにも快適に使用できます。

钢制脚踏板。简洁的功能性设计，保证了良好抓握并保护靴底的圆润边缘，同时避免令人不悦的损伤。开放的结构确保靴底的碎屑可以穿过踏板掉落。拉丝钢是本产品的一个特色元素，体现了其来自耐力赛（enduro）的高贵血统。由于还可以安装橡胶的踏板罩，这些踏板可以让您在日常和旅行用途中更舒适地使用。

96280461A

MULTISTRADA 1200 MY15 <=> MY17, MULTISTRADA 1200S PIKES PEAK MY16 <=> MY17, MULTISTRADA 1200S MY15 <=> MY17, MULTISTRADA 1200S DIAIR MY15 <=> MY17, MULTISTRADA 950 >= MY17, MULTISTRADA 950 S >= MY19, MULTISTRADA 950 S SW >= MY19, MULTISTRADA 1260, MULTISTRADA 1260 S GRAND TOUR, MULTISTRADA 1260 PIKES PEAK, MULTISTRADA 1260 S, MULTISTRADA 1260 S DIAIR

96280901AA

MULTISTRADA V2, MULTISTRADA V2S, MULTISTRADA V2S TRAVEL



Pedane poggiapiedi in alluminio dal pieno. Il design Ducati si unisce all'esperienza di Rizoma per dare vita a un accessorio unico che si sposa perfettamente con la linea della moto. Realizzate in alluminio dal pieno, grazie all'anodizzazione di alta qualità e alla lavorazione superficiale CNC, garantiscono un'elevata resistenza e un miglior appoggio.

Billet aluminium footpegs. Ducati design is combined with Rizoma's experience to create a unique accessory that fits in perfectly with the bike's line. Made from billet aluminium, thanks to high quality anodising and CNC surface machining, they guarantee high strength and better support.

Fußrasten aus Aluminium, aus dem Vollen bearbeitet. Das Ducati Design wird mit der Erfahrung von Rizoma kombiniert, um ein Accessoire mit kräftigen Linien und einer feinen 3D-Oberfläche zu kreieren. Hergestellt aus KAluminium, behält es dank hochwertiger Eloxierung sein ursprüngliches Aussehen und garantiert einen hervorragenden Pumpenschutz im Falle eines Sturzes. Ein Detail, das dem Fahrrad einen noch unverwechselbareren Look verleiht.

Repose-pieds en aluminium usiné dans la masse. Le design de Ducati s'allie à l'expérience de Rizoma pour créer un accessoire unique, qui se marie parfaitement avec les lignes de la moto. Fabriqués en aluminium usiné dans la masse, le traitement exclusif d'anodisation et l'usinage de surface par CNC assurent une résistance élevée et un meilleur appui.

Estribos apoya pies de aluminio de pieza maciza. El diseño Ducati se une a la experiencia de Rizoma para dar vida a un accesorio único, que combina perfectamente con la línea de la moto. Realizados de aluminio de pieza maciza, gracias a la anodización de alta calidad y a la elaboración superficial CNC, garantizan una elevada resistencia y un mejor apoyo.

Adattatore per pedane poggiapiedi. Accessorio sviluppato da Ducati in collaborazione con Rizoma per il montaggio delle pedane poggiapiedi. Un dettaglio che si contraddistingue per la sua praticità e per l'alta qualità dell'alluminio anodizzato.

Adapter for footpegs. An accessory developed by Ducati in partnership with Rizoma for mounting footpegs. A detail that stands out for its convenience and for the high quality of anodised aluminium.

Adapter für Fußrasten. Ein von Ducati in Zusammenarbeit mit Rizoma entwickeltes Zubehör zur Befestigung von Fußrasten. Ein Detail, das sich durch seinen Komfort und die hohe Qualität von eloxiertem Aluminium auszeichnet.

Adaptateur pour repose-pieds. Accessoire développé par Ducati en collaboration avec Rizoma pour le montage des repose-pieds. Un détail qui se distingue par sa fonctionnalité et par la haute qualité de l'aluminium anodisé.

Adaptador para estribos apoya pies. Accesorio desarrollado por Ducati en colaboración con Rizoma para el montaje de los estribos apoya pie. Un detalle que se caracteriza por su practicidad y por la alta calidad del aluminio anodizado.

Adaptador para pedaleiras de apoio dos pés. Acessório desenvolvido pela Ducati em colaboração com Rizoma para a montagem das pedaleiras de apoio dos pés. Um detalhe que se distingue pela sua praticidade e pela alta qualidade do alumínio anodizado.

フットベグ用アダプター。Ducati と Rizoma が共同で開発したフットベグ取り付け用アクセサリです。アルマイト処理を施した高品質アルミニウムと優れた実用性が光るディテールです。

小脚踏板适配器。由杜卡迪与 Rizoma 合作生产的配件，用于小脚踏板的安装。这一细节以其实用性和阳极氧化铝的高质量而著称。

Pedais de apoio dos pés em alumínio. O design da Ducati junta-se à experiência da Rizoma para criar um acessório único que integra-se perfeitamente à linha da moto. Realizadas em alumínio, graças à anodização de alta qualidade e à usinagem superficial CNC, garantem uma elevada resistência e um apoio melhor.

ピレットアルミニウム製フットベグ。Ducati デザインと Rizoma の豊富な経験がひとつになり、バイクのデザインに溶け込む特別なアクセサリです。ピレットアルミニウム製。高品質アルマイト処理と CNC 加工が施され、高い剛性と快適なサポートを実現しています。

实坯加工而成的铝制脚踏板。杜卡迪的设计与 Rizoma 的丰富经验相结合，诞生了这一独特细节，与摩托车的线条完美结合。采用铝坯加工而成，由于采用高质量的阳极氧化和 CNC 加工，使其具有持久的原始外观，并保证了高度的耐用性和良好的支撑。



Da montare con adattatori dedicati.
To be mounted with dedicated adapters.
Montage mit den spezifischen Adaptern.
À poser avec des adaptateurs dédiés.
Para montar con adaptadores específicos.
Para serem montados com adaptadores dedicados.
専用アダプターと一緒に取り付けください。
与专用适配器一同安装。

A 96280501AA

MULTISTRADA 1200 MY15 <=> MY17, MULTISTRADA 1200S PIKES PEAK MY16 <=> MY17, MULTISTRADA 1200S MY15 <=> MY17, MULTISTRADA 1200S DJAIR MY15 <=> MY17, MULTISTRADA 950 >= MY17, MULTISTRADA 950 S >= MY19, MULTISTRADA 950 S SW >= MY19, MULTISTRADA V2, MULTISTRADA V2S, MULTISTRADA V2S TRAVEL, MULTISTRADA 1260, MULTISTRADA 1260 S GRAND TOUR, MULTISTRADA 1260 PIKES PEAK, MULTISTRADA 1260 S, MULTISTRADA 1260 S DJAIR



Da montare in abbinamento con [codice] 96280501AA, 96280501AB.
Must be installed with [p/n] 96280501AA, 96280501AB.
Zur Montage in Verbindung mit [Art.-Nr.] 96280501AA, 96280501AB.
À installer en combinaison avec [référence] 96280501AA, 96280501AB.
Para montar combinada con [código] 96280501AA, 96280501AB.
A ser montada com [código] 96280501AA, 96280501AB.
組み合わせて使用する部品[部品コード] 96280501AA, 96280501AB.
结合 [代码] 安装 96280501AA, 96280501AB.

A 96280691AA

MULTISTRADA V2, MULTISTRADA V2S, MULTISTRADA V2S TRAVEL



Adattatore per pedane poggiatesta. Accessorio sviluppato da Ducati in collaborazione con Rizoma per il montaggio delle pedane poggiatesta. Un dettaglio che si contraddistingue per la sua praticità e per l'alta qualità dell'alluminio anodizzato.

Adapter for footpegs. An accessory developed by Ducati in partnership with Rizoma for mounting footpegs. A detail that stands out for its convenience and for the high quality of anodised aluminium.

Adapter für Fußrasten. Ein von Ducati in Zusammenarbeit mit Rizoma entwickeltes Zubehör zur Befestigung von Fußrasten. Ein Detail, das sich durch seinen Komfort und die hohe Qualität von eloxiertem Aluminium auszeichnet.

Adaptateur pour repose-pieds. Accessoire développé par Ducati en collaboration avec Rizoma pour le montage des repose-pieds. Un détail qui se distingue par sa fonctionnalité et par la haute qualité de l'aluminium anodisé.

Adaptador para estribos apoya pies. Accesorio desarrollado por Ducati en colaboración con Rizoma para el montaje de los estribos apoya pie. Un detalle que se caracteriza por su practicidad y por la alta calidad del aluminio anodizado.

Adaptador para pedaleiras de apoio dos pés. Acessório desenvolvido pela Ducati em colaboração com Rizoma para a montagem das pedaleiras de apoio dos pés. Um detalhe que se distingue pela sua praticidade e pela alta qualidade do alumínio anodizado.

フットペグ用アダプター。Ducati と Rizoma が共同で開発したフットペグ取り付け用アクセサリーです。アルマイト処理を施した高品質アルミニウムと優れた実用性が光るディテールです。

小脚踏板适配器。由杜卡迪与 Rizoma 合作生产的配件，用于小脚踏板的安装。这一细节以其实用性和阳极氧化铝的高质量而著称。



Da montare in abbinamento con [codice] 96280501AA, 96280501AB.
Must be installed with [p/n] 96280501AA, 96280501AB.
Zur Montage in Verbindung mit [Art.-Nr.] 96280501AA, 96280501AB.
À installer en combinaison avec [référence] 96280501AA, 96280501AB.
Para montar combinada con [código] 96280501AA, 96280501AB.
A ser montada com [código] 96280501AA, 96280501AB.
組み合わせて使用する部品[部品コード] 96280501AA, 96280501AB.
结合【代码】安装 96280501AA, 96280501AB.



A 96280532A

MULTISTRADA 1200 MY15 <=> MY17, MULTISTRADA 1200S PIKES PEAK MY16 <=> MY17, MULTISTRADA 1200S MY15 <=> MY17, MULTISTRADA 1200S DJAIR MY15 <=> MY17, MULTISTRADA 950 >= MY17, MULTISTRADA 950 S >= MY19, MULTISTRADA 950 S SW >= MY19, MULTISTRADA 1260, MULTISTRADA 1260 S GRAND TOUR, MULTISTRADA 1260 PIKES PEAK, MULTISTRADA 1260 S, MULTISTRADA 1260 S DJAIR

Paramotore in tubi d'acciaio. Oltre a fornire un'ottima protezione al motore dai possibili urti derivanti dall'uso della moto su percorsi accidentati, il suo design lineare e il finishing dell'acciaio conferiscono un tocco di aggressività in più alla moto.

Engine cover in steel tubes. Besides offering optimal protection to the engine from possible shocks due to the use of the bike on rough terrain, its linear design and the finishing of the steel confer an extra touch of boldness to the motorbike.

Motorschutz aus Stahlrohren. Neben dem hervorragenden Schutz des Motors vor möglichen Stößen beim Befahren unbefestigter Straßen, verleihen das lineare Design und das Finish des Stahls diesem Motorrad einen Touch mehr an Aggressivität.

Pare-moteur réalisé en tubes d'acier. En plus d'offrir une excellente protection au moteur contre les impacts possibles lors de l'utilisation de la moto sur des routes accidentées, sa conception linéaire et sa finition en acier donnent une touche d'agressivité à la moto.

Protector motor de tubos de acero. Además de brindar una óptima protección al motor contra golpes ocasionados por el uso de la moto en carreteras accidentadas, su diseño lineal y el acabado de acero proporcionan un toque de agresividad adicional a la moto.

Protetor de motor em tubos de aço. Além de fornecer ótima proteção ao motor contra possíveis colisões derivadas do uso da moto em percursos acidentados, o seu design linear e o acabamento do aço dão um toque de robustez a mais à moto.

スチールパイプ製エンジンガード 悪路の凹凸による衝撃からエンジンをしっかりと保護するだけでなく、直線的なデザインとスチール仕上げがバイクにアグレッシブなテイストを加えています。

由钢管制成的发动机保护装置。除了能有效保护发动机免受在崎岖路面使用摩托车时所带来的冲击影响，其线性设计和钢材表面处理也为摩托车增添了侵略性的韵味。



Non compatibile con [codice] 97380321B, 97380431B, 97380441B.
Not compatible with [p/n] 97380321B, 97380431B, 97380441B.
Nicht kompatibel mit [Art.-Nr.] 97380321B, 97380431B, 97380441B.
Non compatible avec [référence] 97380321B, 97380431B, 97380441B.
No compatible con [código] 97380321B, 97380431B, 97380441B.
Não compatível com [código] 97380321B, 97380431B, 97380441B.
一緒に使用できない[部品コード] 97380321B, 97380431B, 97380441B.
不兼容【代码】97380321B, 97380431B, 97380441B.

96780561B

MULTISTRADA 1200 MY15 <=> MY17, MULTISTRADA 1200S PIKES PEAK MY16 <=> MY17, MULTISTRADA 1200S MY15 <=> MY17, MULTISTRADA 1200S DJAIR MY15 <=> MY17

96780561C

MULTISTRADA 950 >= MY19, MULTISTRADA 950 S >= MY19, MULTISTRADA 950 S SW >= MY19, MULTISTRADA V2, MULTISTRADA V2S, MULTISTRADA V2S TRAVEL, MULTISTRADA 1260, MULTISTRADA 1260 S GRAND TOUR, MULTISTRADA 1260 PIKES PEAK, MULTISTRADA 1260 S, MULTISTRADA 1260 S DJAIR



Paramotore in tubi d'acciaio. L'elevata resistenza del materiale si unisce a un design accattivante in un accessorio studiato per fornire un'ulteriore protezione al motore e al veicolo, in caso di utilizzo su percorsi accidentati, e conferire un look più aggressivo alla moto.

Engine cover in steel tubes. The high material strength is combined with a captivating design in an accessory designed to offer further protection to the engine and vehicle in case of use on rough terrain, and to give the bike a bolder look.

Motorschutz aus Stahlrohren. Hohe Materialfestigkeit und ansprechendes Design kombiniert in einem Zubehör, das den Motor und das Fahrgestell bei Einsatz auf unebenen Straßen zusätzlich schützt und dem Motorrad einen aggressiveren Look verleiht.

Pare-moteur réalisé en tubes d'acier. L'excellente résistance du matériau se combine au design attrayant de cet accessoire conçu pour offrir une plus grande protection du moteur et du véhicule, en cas d'utilisation sur des routes accidentées, tout en conférant une allure plus agressive à la moto.

Protector motor de tubos de acero. La elevada resistencia del material se une a un diseño atractivo en un accesorio estudiado para ofrecer una protección adicional al motor y al vehículo, en caso de uso en recorridos accidentados, y confiere un look más agresivo a la moto.

Protetor de motor em tubos de aço. A elevada resistência do material junto ao design fascinante em um acessório concebido para fornecer maior proteção ao motor e ao veículo, no caso de utilização em percursos acidentados, e oferece um visual mais robusto à moto.

スチールパイプ製エンジンガード 凹凸路を走るときのエンジンと車両の追加プロテクションとして考えられたアクセサリは、素材による高強度と美しいデザインの両方を併せ持ち、バイクのアグレッシブなルックスを引き立てます。

由钢管制成的发动机保护装置。材料优秀的耐用性与迷人的设计在这款配件中相结合，在崎岖的道路上为发动机和车辆提供了进一步的保护，并且赋予了摩托车更具侵略性的外观。



Non compatibile con [codice] 97380321B, 97380431B, 97380441B.
Not compatible with [p/n] 97380321B, 97380431B, 97380441B.
Nicht kompatibel mit [Art.-Nr.] 97380321B, 97380431B, 97380441B.
Non compatible avec [référence] 97380321B, 97380431B, 97380441B.
No compatible con [código] 97380321B, 97380431B, 97380441B.
Não compatível com [código] 97380321B, 97380431B, 97380441B.
一緒に使用できない[部品コード] 97380321B, 97380431B, 97380441B.
不兼容 [代码] 97380321B, 97380431B, 97380441B.



Leva freno. Realizzata con lavorazione 3D e caratterizzata da una linea tipicamente sportiva. Regolabile e snodata, per ridurre la possibilità di rottura. La leggerezza ed aerodinamicità, unite ad un elevato grip, forniscono un alto livello di performance. Sviluppata in collaborazione con Rizoma.

Brake lever. Made with 3D machining and featuring a sporty line. Adjustable and articulated to reduce the possibility of breakage. Lightness and aerodynamics coupled with excellent grip provide a high level of performance. Developed in partnership with Rizoma.

Bremshebel. Mit 3D-Bearbeitung gefertigt und durch eine typisch sportliche Linie geprägt. Mit Gelenk und einstellbar - für eine geringere Bruchgefahr. Die Faktoren Leichtigkeit und Aerodynamik verbunden mit einem höheren Grip bieten ein hohes Niveau an Performance. In Zusammenarbeit mit Rizoma entwickelt.

Levier de frein. Réalisé avec usinage 3D et caractérisé par une ligne typiquement sportive. Réglable et articulé, pour réduire la possibilité de rupture. La légèreté et l'aérodynamisme, unis à un grip élevé, fournissent un haut niveau de performance. Développé en collaboration avec Rizoma.

Leva freno. Realizada con elaboración 3D y caracterizada por una línea típicamente deportiva. Regulable y articulada, para reducir la posibilidad de rotura. La ligereza y aerodinámica, unidas a una elevada adherencia, brindan un alto nivel de prestaciones. Desarrollada en colaboración con Rizoma.

Alavanca de freio. Realizada com usinagem 3D e caracterizada por uma linha tipicamente esportiva. Ajustável e articulada, para reduzir a possibilidade de ruptura. A leveza e o aerodinamismo, acompanhados de uma elevada aderência, fornecem um alto nível de desempenho. Desenvolvida em colaboração com Rizoma.

ブレーキレバー。3D加工によるスポーティなエアロダイナミックデザインが特徴。破損しにくい調節可能な可倒式です。軽く、エアロダイナミクスとグリップ力に優れた高性能。Rizoma 社との共同開発。

制动杆。经 3D 加工制成，具有典型的运动线条。采用铰接且可调节，可以减少断裂的可能性。高抓地力下的轻便和空气动力学，提供了高水平的性能。与 Rizoma 合作开发。

96781051A

MULTISTRADA 950 MY17 <=> MY18

96180781AA

MULTISTRADA 1200 MY15 <=> MY17, MULTISTRADA 1200S PIKES PEAK MY16 <=> MY17, MULTISTRADA 1200S MY15 <=> MY17, MULTISTRADA 1200S DJAIR MY15 <=> MY17, MULTISTRADA 950 >= MY19, MULTISTRADA 950 S >= MY19, MULTISTRADA 950 S SW >= MY19, MULTISTRADA V2, MULTISTRADA V2S, MULTISTRADA V2S TRAVEL, MULTISTRADA 1260, MULTISTRADA 1260 S GRAND TOUR, MULTISTRADA 1260 PIKES PEAK, MULTISTRADA 1260 S, MULTISTRADA 1260 S DJAIR



Leva frizione. Realizzata con lavorazione 3D e caratterizzata da una linea tipicamente sportiva. Regolabile e snodata, per ridurre la possibilità di rottura. La leggerezza ed aerodinamicità, unite ad un elevato grip, forniscono un alto livello di performance. Sviluppata in collaborazione con Rizoma.

Clutch lever. Made with 3D machining and featuring a sporty line. Adjustable and articulated to reduce the possibility of breakage. Lightness and aerodynamics coupled with excellent grip provide a high level of performance. Developed in partnership with Rizoma.

Kupplungshebel. Mit 3D-Bearbeitung gefertigt und durch eine typisch sportliche Linie geprägt. Mit Gelenk und einstellbar - für eine geringere Bruchgefahr. Die Faktoren Leichtigkeit und Aerodynamik verbunden mit einem höheren Grip bieten ein hohes Niveau an Performance. In Zusammenarbeit mit Rizoma entwickelt.

Levier d'embrayage. Réalisé avec usinage 3D et caractérisé par une ligne typiquement sportive. Réglable et articulé, pour réduire la possibilité de rupture. La légèreté et l'aérodynamisme, unis à un grip élevé, fournissent un haut niveau de performance. Développé en collaboration avec Rizoma.

Leva embrague. Realizada con elaboración 3D y caracterizada por una línea típicamente deportiva. Regulable y articulada, para reducir la posibilidad de rotura. La ligereza y aerodinámica, unidas a una elevada adherencia, brindan un alto nivel de prestaciones. Desarrollada en colaboración con Rizoma.

Alavanca da embreagem. Realizada com usinagem 3D e caracterizada por uma linha tipicamente esportiva. Ajustável e articulada, para reduzir a possibilidade de ruptura. A leveza e o aerodinamismo, acompanhados de uma elevada aderência, fornecem um alto nível de desempenho. Desenvolvida em colaboração com Rizoma.

クラッチレバー。3D加工によるスポーティなエアロダイナミックデザインが特徴。破損しにくい調節可能な可倒式です。軽く、エアロダイナミクスとグリップに優れた高性能。Rizoma 社との共同開発。

离合器。经 3D 加工制成，具有典型的运动线条。采用铰接且可调节，可以减少断裂的可能性。高抓地力下的轻便和空气动力学，提供了高水平的性能。与 Rizoma 合作开发。



A 96180791AA

MULTISTRADA 1200 MY15 <=> MY17, MULTISTRADA 1200S MY15 <=> MY17, MULTISTRADA 1200S DJAIR MY15 <=> MY17, MULTISTRADA 950 >= MY19, MULTISTRADA 950 S >= MY19, MULTISTRADA 950 S SW >= MY19, MULTISTRADA V2, MULTISTRADA V2S, MULTISTRADA V2S TRAVEL, MULTISTRADA 1260, MULTISTRADA 1260 S GRAND TOUR, MULTISTRADA 1260 PIKES PEAK, MULTISTRADA 1260 S, MULTISTRADA 1260 S DJAIR

Set abbassamento moto. Set composto da molle forcella, molla ammortizzatore e cavalletto laterale, progettato per abbassare la moto di 20 mm, portando l'altezza sella a 810 mm, senza rinunciare al piacere di guida che contraddistingue la Multistrada V2.

Bike lowering set. Set consisting of fork springs, shock absorber spring and side stand, designed to lower the bike by 20 mm, bringing the seat height to 810 mm, without sacrificing the riding pleasure that characterises Multistrada V2.

Set für Tieferlegung des Motorrads. Satz bestehend aus Gabelfedern, Federbeinfeder und Seitenständer, entwickelt, um das Motorrad um 20 mm niedriger zu legen und die Sitzhöhe auf 810 mm zu bringen, ohne auf den Fahrspaß verzichten zu müssen, durch den sich die Multistrada V2 auszeichnet.

Kit de rabaissement moto. Jeu composé de ressorts fourche, ressort amortisseur et béquille latérale, conçu pour abaisser la moto de 20 mm, en portant la hauteur de la selle à 810 mm, sans renoncer au plaisir de conduite caractérisant la Multistrada V2.

Set bajada moto. Set compuesto por muelles horquilla, muelle amortiguador y caballete lateral, diseñado para bajar la moto 20 mm, llevando la altura del asiento a 810 mm, sin renunciar al placer de conducción que caracteriza la Multistrada V2.

Set para abaixamento da moto. Jogo composto por molas para garfo, mola para amortecedor e descanso lateral, projetado para abaixar a moto de 20 mm, colocando a altura do assento a 810 mm, sem renunciar ao prazer de direção que caracteriza a Multistrada V2.

ローダウンセット。セットはフォークスプリング、ショックアブソーバースプリング、サイドスタンドで構成されています。Multistrada V2の特徴であるライディングプレジャーを損なうことなく、車高を20 mm低くし、シート高を810 mmに下げするために設計されました。

摩托车低位套装。套件由前叉弹簧、减震器弹簧和侧脚架组成，可以将摩托车降低 20 毫米，使鞍座高度达到 810 毫米，同时又不牺牲 Multistrada V2 独特的驾驶愉悦感。



Altezza [mm] -20.
Height [mm] -20.
Höhe [mm] -20.
Hauteur [mm] -20.
Altura [mm] -20.
Altura [mm] -20.
高さ [mm] -20.
高度 [mm] -20.



96280911AA

MULTISTRADA V2S, MULTISTRADA V2S TRAVEL



Set sospensioni rialzate. Set composto da molle forcella, molla ammortizzatore e cavalletto laterale, progettato per alzare la moto di 20 mm, portando l'altezza sella a 830 mm, senza rinunciare al piacere di guida che contraddistingue la Multistrada V2.

Raised suspension set. Set consisting of fork springs, shock absorber spring and side stand, designed to raise the bike by 20 mm, bringing the seat height to 830 mm, without sacrificing the riding pleasure that characterises Multistrada V2.

Satz erhöhte Radfederungen. Satz bestehend aus Gabelfedern, Federbeinfeder und Seitenständer, entwickelt, um das Motorrad um 20 mm höher zu legen und die Sitzhöhe auf 830 mm zu bringen, ohne auf das Fahrvergnügen verzichten zu müssen, durch das sich die Multistrada V2 auszeichnet.

Jeu de suspensions rehaussées. Jeu composé de ressorts fourche, ressort amortisseur et béquille latérale, conçu pour rehausser la moto de 20 mm, en portant la hauteur de la selle à 830 mm, sans renoncer au plaisir de conduite caractérisant la Multistrada V2.

Set suspensiones elevadas. Set compuesto por muelles horquilla, muelle amortiguador y caballete lateral, diseñado para levantar la moto 20 mm, llevando la altura del asiento a 830 mm, sin renunciar al placer de conducción que caracteriza la Multistrada V2.

Jogo de suspensões elevadas. Jogo composto por molas para garfo, mola para amortecedor e descanso lateral, projetado para levantar a moto de 20 mm, colocando a altura do assento a 830 mm, sem renunciar à satisfação de conduzir que caracteriza a Multistrada V2.

ハイアップサスペンションセット。セットはフォークスプリング、ショックアブソーバースプリング、サイドスタンドで構成されています。Multistrada V2の特徴であるライディングプレジャーを損なうことなく、車高を20 mm高くし、シート高を830 mmに上げるために設計されました。

凸起式悬挂套件。套件由前叉弹簧、减震器弹簧和侧脚架组成，可以将摩托车升高 20 毫米，使座椅高度达到 830 毫米，同时又不牺牲 Multistrada V2 独特的驾驶愉悦感。



Altezza [mm] +20.
Height [mm] +20.
Höhe [mm] +20.
Hauteur [mm] +20.
Altura [mm] +20.
Altura [mm] +20.
高さ [mm] +20.
高度 [mm] +20.



THAI CHN

96280921AA

MULTISTRADA V2S, MULTISTRADA V2S TRAVEL

Cerchi a raggi. Eccellenza dei materiali e design esclusivo per donare alla Multistrada un look sfrontatamente Enduro. Misure: anteriore= 3,00"x19", posteriore= 4,50"x17".

Spoke rims. Superior quality materials and exclusive design to give the Multistrada a brazenly Enduro look. Size: front = 3.00"x19", rear = 4.50"x17".

Drahtspeichenfelgen. Hochqualitative Materialien und exklusives Design geben der Multistrada einen unver-schämt guten Enduro-Look. Größen: vorne = 3,00"x19", hinten = 4,50"x17".

Jantes à rayons. D'excellents matériaux et un design exclusif pour donner à la Multistrada une allure enduro audacieuse. Mesures : avant= 3,00"x19", arrière= 4,50"x17".

Llantas de radios. Excelencia de los materiales y diseño exclusivo para dar a la Multistrada un look atrevidamente Enduro. Medidas: delantera = 3,00"x19", trasera = 4,50"x17".

Aros com raios. Excelência dos materiais e design exclusivo para dar à Multistrada um visual atrevidamente Enduro. Medidas: dianteiro = 3,00"x19", traseiro = 4,50"x17".

ワイヤースポークホイール 素材の素晴らしさと独特なデザインが Multistrada にエンデューロらしい大胆なルックスを与えます。サイズ:フロント=3.00"x19"、リア=4.50"x17"

轮辐。材料的卓越性和独特的设计赋予了 Multistrada 一种大胆的 Enduro 外观。尺寸:前轮 = 3.00"x19"; 后轮 = 4.50"x17".



Non compatibile con [codice] 96680671A, 96680672A, 96680681A, 96680682A.
Not compatible with [p/n] 96680671A, 96680672A, 96680681A, 96680682A.
Nicht kompatibel mit [Art.-Nr.] 96680671A, 96680672A, 96680681A, 96680682A.
Non compatible avec [référence] 96680671A, 96680672A, 96680681A, 96680682A.
No compatible con [código] 96680671A, 96680672A, 96680681A, 96680682A.
Não compatível com [código] 96680671A, 96680672A, 96680681A, 96680682A.
一緒に使用できない[部品コード] 96680671A, 96680672A, 96680681A, 96680682A.
不兼容 [代码] 96680671A, 96680672A, 96680681A, 96680682A.

96380071A

MULTISTRADA 950 >= MY17, MULTISTRADA 950 S >= MY19



Multistrada

96380141BC

MULTISTRADA V2, MULTISTRADA V2S, MULTISTRADA V2S TRAVEL

Cerchi a raggi. Grintoso accessorio, studiato per pneumatici Tubeless; realizzato con materiali eccellenti e impreziosito da un design di forte carattere: il connubio perfetto per donare alla Multistrada un look sfrontatamente enduro. Grazie alla loro robustezza, il pilota riesce ad affrontare anche i percorsi off-road più difficili, attenuando ed assorbendo tutte le asperità del terreno. Misure: anteriore = 3,00"x19", posteriore = 4,50"x17".

Spoke rims. A bold accessory designed for Tubeless tires; made with high quality materials and an unmissable design: the perfect combination to give the Multistrada a bold Enduro look. Their sturdiness allows the rider to tackle even the most difficult off-road routes, alleviating and absorbing all the roughness of the terrain. Size: front = 3.00"x19", rear = 4.50"x17".

Drahtspeichenfelgen. Für Tubeless Reifen entworfen, charakterstarkes Zubehör aus hochwertigen Materialien und mit stark ausgeprägtem Design: Die perfekte Kombination, um der Multistrada einen draufgängerischen Enduro Look zu verleihen. Dank der Robustheit kann der Fahrer auch die schwierigsten Offroad-Strecken meistern, da es Unebenheiten des Geländes abschwächt und abfängt. Größen: vorne = 3,00"x19", hinten = 4,50" x 17".

Jantes à rayons. Conçu pour les pneus Tubeless, cet accessoire à l'allure mordante est fabriqué avec des matériaux de première qualité et se distingue par son design qui affiche un caractère marqué : la combinaison parfaite pour donner à la Multistrada un look résolument enduro. Leur robustesse permet au pilote de parcourir les itinéraires tout-terrain les plus difficiles, en atténuant et en absorbant toutes les aspérités du sol. Mesures : avant= 3,00"x19", arrière= 4,50"x17".

Llantas de radios. Accesorio audaz, estudiado para neumáticos sin cámara; realizado con materiales excelentes y embellecido por un diseño definido: la combinación perfecta para dar a la Multistrada un look descaradamente enduro. Gracias a su solidez, el piloto puede también hacer frente a los recorridos todoterreno más difíciles, atenuando y absorbiendo todas las asperezas del terreno. Medidas: delantera = 3,00"x19", trasera = 4,50"x17".

Aros com raios. Acessório arrojado, projetado para pneus Tubeless; realizado com excelentes materiais e embelezado com um design de forte caráter: a combinação perfeita para dar à Multistrada um visual atrevidamente enduro. Graças à sua robustez, o piloto consegue enfrentar até mesmo os mais difíceis percursos off-road, atenuando e absorvendo todas as asperezas do terreno. Medidas: dianteira = 3,00"x19", traseira = 4,50"x17".

ワイヤースポークホイール チューブレスタイヤ用に設計されたアグレッシブなスタイルのアクセサリです。優れた素材と個性の強いデザインを採用しています。Multistrada に大胆なエンデュールックを与えてくれる最高の組み合わせです。その高い堅牢性で、荒い路面の凹凸を吸収しながら、激しいオフロードコースにも挑戦することができます。サイズ:フロント = 3.00"x19",リア = 4.50"x17".

轮辐。充满活力的配件，专为无内胎轮胎设计；采用优质材料制成，设计个性鲜明；完美的组合为 Multistrada 带来了非常醒目的 Enduro 坚实外观。由于这款轮辐的坚固性，可以减弱并吸收路面的崎岖颠簸，令驾驶员可以应对最为艰难的越野路段。尺寸：前轮 = 3.00"x19"；后轮 = 4.50"x17"。





Componenti elettrici ed elettronici - Electric and electronic components - Elektrische und elektronische Komponenten - Composants électriques et électroniques - Componentes eléctricos y electrónicos - Componentes elétricos e eletrônicos - 電子部品と電子機器 - 电气与电子部件

Coppia di indicatori di direzione a led. Kit composto da due indicatori di direzione a led dall'elevata luminosità. Leggeri e compatti, coniugano le eccellenti caratteristiche tecniche a un design che si integra perfettamente con la linea della moto.

Pair of LED turn indicators. Kit composed of two LED turn indicators with high brightness. Light and compact, they combine excellent technical features with a design that integrates perfectly with the line of the bike.

Paar LED-Blinker. Kit bestehend aus zwei LED-Blinkern mit hoher Helligkeit. Leicht und kompakt, verbinden sie hervorragende technische Eigenschaften mit einem Design, das sich perfekt in die Linie des Fahrrads integriert.

Paire de clignotants à LED. Kit composé de deux clignotants à LED haute luminosité. Légers et compacts, ils allient d'excellentes caractéristiques techniques à un design qui se marie parfaitement aux lignes de la moto.

Par de indicadores de dirección de led. Kit compuesto por dos indicadores de dirección de led de elevada luminosidad. Ligeros y compactos, combinan las excelentes características técnicas con un diseño que se integra perfectamente a la línea de la moto.

Par de indicadores de direção com led. Conjunto composto por dois indicadores de direção de led de alta luminosidade. Leves e compactos, unem as excelentes características técnicas ao design que se integra perfeitamente à linha da moto.

LED ターンインジケータースセット。キットには高輝度 LED ターンインジケータが 2 個含まれます。軽くてコンパクトだけでなく、バイクのデザインに溶け込むデザインと技術的にも優れた特性を兼ね備えています。

一对 LED 方向指示灯。套件由两个高亮度的 LED 方向指示灯组成。轻盈紧凑，将卓越的技术特性与完美融合摩托车线条的设计相结合。



Kit composto da due indicatori.
Kit consisting of two turn indicators.
Kit mit zwei Blinkern.
Kit composé de deux clignotants.
Kit compuesto por dos indicadores de dirección.
Kit composto por dois indicadores.
キットには 2 個のウインカーが含まれます。
套件由两个指示灯组成。



24 [min]

96680471A

MULTISTRADA 1200 MY15 <=> MY17, MULTISTRADA 1200S PIKES PEAK MY16 <=> MY17, MULTISTRADA 1200S MY15 <=> MY17, MULTISTRADA 1200S DJAIR MY15 <=> MY17, MULTISTRADA 950 >= MY17, MULTISTRADA 950 S >= MY19, MULTISTRADA 950 S SW >= MY19, MULTISTRADA V2, MULTISTRADA V2S, MULTISTRADA V2S TRAVEL, MULTISTRADA 1260, MULTISTRADA 1260 S GRAND TOUR, MULTISTRADA 1260 PIKES PEAK, MULTISTRADA 1260 S, MULTISTRADA 1260 S DJAIR



Indicatori di direzione posteriori.
Rear turn indicators.
Hintere Blinker.
Clignotants arrière.
Indicadores de dirección traseros.
Indicadores de direção traseiros.
リアターンインジケータ。
后部方向指示灯。



Faretti supplementari a led. Progettati per offrire un eccellente livello di luminosità per una migliore visione notturna e in caso di nebbia. Migliorano la sicurezza di guida aumentando la visibilità della moto da parte degli altri veicoli. Consumi contenuti e un design ricercato, un accessorio che completa il look dell'avantreno.

Additional LED lights. Designed to offer an excellent level of luminosity for better visibility at night and with fog. They improve the riding safety increasing the visibility of the motorbike from other vehicles. Low consumption and a refined design, an accessory that completes the look of the front end.

LED-Zusatzscheinwerfer. Entworfen, um ein herausragendes Helligkeitsniveau für eine bessere Sicht bei Nacht und Nebel zu bieten. Verbessern die Fahrsicherheit, indem das Motorrad für andere Fahrzeuge besser ersichtlich machen. Geringer Verbrauch und ein raffiniertes Design, ein Zubehör, das den Look des Frontbereichs auf den Punkt bringt.

Phares supplémentaires à LED. Conçus pour offrir une excellente luminosité pour une meilleure vision nocturne et visibilité en présence de brouillard; ils augmentent la visibilité auprès des autres véhicules et améliorent donc la sécurité. Consommation limitée et design raffiné, un accessoire qui complète l'aspect du train avant.

Faros de led auxiliares. Diseñadas para ofrecer un excelente nivel de luminosidad para una mejor visión nocturna e ideales en caso de niebla. Mejoran la seguridad de conducción aumentando la visibilidad de la moto para los demás vehículos. Consumo reducido y un diseño refinado, un accesorio que completa el look del tren delantero.

Faróis suplementares de led. Projetados para oferecer um excelente nível de luminosidade para uma melhor visão noturna e no caso de névoa. Melhoram a segurança durante a condução, aumentando a visibilidade da moto por parte dos outros veículos. Consumo reduzido e design requintado, um acessório que completa o visual do trem dianteiro.

LED アディショナルランプ。夜間や霧が出ているときでも視界をしっかりと確保できる高輝度設計です。他車からの視認性を高め、より安全にライディングを楽しめます。省エネ、洗練されたデザインでフロントフェイスを完成させるアクセサリです。

LED 补充大灯。其设计提供了卓越的亮度，可以在深夜和浓雾情况下提供最佳的视野。通过提高其他车辆对摩托车的可见度来优化驾驶的安全性。采用低功耗与精致设计，这一配件完善了车辆前部的外观。



Montabili anche in abbinamento a paramotore cod. 96780561B/C e cod. 96781051A.
They can be mounted combined with engine protection part no. 96780561B/C and 96781051A.
In Kombination mit dem Motorschutz Art.-Nr. 96780561B/C und Art.-Nr. 96781051A montierbar.
Ils peuvent être installés en combinaison avec le pare-moteur réf. 96780561B/C et réf. 96781051A.
Pueden montarse en combinación con el protector motor cód. 96780561B/C y cód. 96781051A.
Podem ser montados com o protetor de motor cód. 96780561B/C e cód. 96781051A.
エンジンガード (部品番号:96780561B/C および部品番号:96781051A) と組み合わせて取り付け可能
可以与代码96780561B/C 和代码96781051A 的发动机保护装置联合安装。

96680431B

MULTISTRADA 1200 MY15 <=> MY17, MULTISTRADA 1200S PIKES PEAK MY16 <=> MY17, MULTISTRADA 1200S MY15 <=> MY17, MULTISTRADA 1200S DJAIR MY15 <=> MY17, MULTISTRADA 950 MY17 <=> MY18, MULTISTRADA 1260, MULTISTRADA 1260 PIKES PEAK, MULTISTRADA 1260 S, MULTISTRADA 1260 S DJAIR



Faretti supplementari a led. La lampada a led offre consumi contenuti e grande luminosità per una miglior visione notturna ed in caso di nebbia.

Additional LED lights. LED lamps offer low consumption and excellent brightness for improved vision at night and in the fog.

LED-Zusatzscheinwerfer. Die LED-Lampe verbraucht weniger Strom und gewährleistet eine bessere Beleuchtung bei Nacht und Nebel.

Phares supplémentaires à LED. L'ampoule à led a comme avantages des consommations contenues et une grande luminosité pour une meilleure vision nocturne et en cas de brouillard.

Faros de led auxiliares. La lámpara de led ofrece menor consumo y gran luminosidad para una mejor visión nocturna y en caso de niebla.

Faróis suplementares de led. A lâmpada com led oferece baixo consumo e grande luminosidade para uma melhor visão noturna e no caso de nevoeiro.

LED アディショナルランプ。LEDランプで消費電力を控え、その明るさで夜間や霧が出ているときの視界を向上させます。

LED 补充大灯。LED 灯能耗低亮度高，可以在深夜和浓雾情况下提供最佳的视野。



Montabili anche in abbinamento a cod. 96780561C. They can be assembled also to part no. 96780561C. Können auch in Kombination mit Art.-Nr. 96780561C montiert werden. Ils peuvent être installés également en combinaison à la réf.96780561C. También se pueden montar en combinación con código 96780561C. Também podem ser montados com o código 96780561C. 部品番号:96780561Cと組み合わせでも取り付け可能 可以与代码为96780561C 的配件共同安装。



96680833A

MULTISTRADA 950 >= MY19, MULTISTRADA 950 S >= MY19, MULTISTRADA 950 S SW >= MY19, MULTISTRADA V2, MULTISTRADA V2S, MULTISTRADA V2S TRAVEL, MULTISTRADA 1260, MULTISTRADA 1260 PIKES PEAK, MULTISTRADA 1260 S, MULTISTRADA 1260 S DJAIR



Prolunga di alimentazione con uscita USB. Comprende un jack accendisigari da collegare alla presa 12Volt sulla moto e, grazie all'uscita con porta USB, permette di collegare cellulare, fotocamera (ecc.).

Power extension cable with USB port. Includes a lighter jack to connect to the 12Volt socket on the bike and, thanks to the USB port, allows you to connect a mobile phone, camera (etc.).

Verlängerung für Versorgungskabel mit USB-Stecker. Umfasst einen Zigarrenanzünderstecker, der an den 12 Volt-Anschluss des Motorrads geschlossen werden kann und der, dank des USB-Anschlusses, das Anstecken eines Handys, eines Fotoapparats etc. ermöglicht.

Rallonge d'alimentation avec sortie USB. Elle comprend un jack allume-cigare à relier à la prise 12 V sur la moto et, grâce à la sortie avec port USB, elle permet de connecter un portable, un appareil photographique (etc.).

Prolongación de alimentación con salida USB. Incluye un jack encendedor para conectar a la toma de 12 Voltios de la moto y, gracias a la salida con porta USB, permite conectar móvil, cámara fotográfica (etc.).

Extensão de alimentação com saída USB. Inclui um jack isqueiro a ser conectado na tomada de 12Volts na moto e, graças à saída com porta USB, permite conectar o telefone celular, a máquina fotográfica (etc.).

USB ポート付き電源ケーブル。バイク側の 12V ソケット用シガープラグ付き、携帯電話やデジタルカメラなどの接続が可能な USB ポートを備えます。

带 USB 输出的电源线延长件。包括一个可以连接到摩托车上的 12V 插座的点烟器插孔，并且由于具有 USB 输出端口，因此可以连接手机、相机等设备。

96680441A

MULTISTRADA 1200 MY15 <=> MY17, MULTISTRADA 1200S PIKES PEAK MY16 <=> MY17, MULTISTRADA 1200S MY15 <=> MY17, MULTISTRADA 1200S DJAIR MY15 <=> MY17, MULTISTRADA 950 >= MY17, MULTISTRADA 950 S >= MY19, MULTISTRADA 950 S SW >= MY19, MULTISTRADA V2, MULTISTRADA V2S, MULTISTRADA V2S TRAVEL, MULTISTRADA 1260, MULTISTRADA 1260 S GRAND TOUR, MULTISTRADA 1260 PIKES PEAK, MULTISTRADA 1260 S, MULTISTRADA 1260 S DJAIR



Adattatore USB. Pratico accessorio, dotato di doppia uscita USB per collegare due dispositivi contemporaneamente. Il sistema di spegnimento automatico preserva la batteria del veicolo, mentre l'involucro impermeabile lo rende resistente alle intemperie. Dispositivo studiato nei minimi dettagli, per massimizzare comfort e piacere di guida.

USB adapter A practical accessory with two USB outputs for connecting two devices at the same time. The automatic shut-off system preserves the vehicle's battery, while its waterproof casing makes it weatherproof. It's a device that's been meticulously designed to maximize comfort and riding pleasure.

USB-Adapter Praktisches Zubehör mit doppeltem USB-Ausgang zum gleichzeitigen Anschließen von zwei Geräten. Erhalt der Ladung der Fahrzeugbatterie durch automatische Abschaltung und wetterfest dank der undurchlässigen Ummantelung. Bis ins kleinste Detail durchdacht - für maximalen Komfort und Spaß beim Fahren.

Adaptateur USB Accessoire ultra-pratique, équipé d'une double sortie USB permettant de connecter deux appareils en même temps. Le système de coupure automatique préserve la batterie du véhicule, tandis que le revêtement imperméable le rend résistant aux intempéries. Un dispositif minutieusement étudié pour maximiser le confort et le plaisir de conduite.

Adaptador USB Práctico accesorio, dotado de doble salida USB para conectar dos dispositivos contemporaneamente. El sistema de apagado automático conserva la batería del vehículo, mientras que la funda impermeable lo hace resistente a la intemperie. Dispositivo estudiado en el mínimo detalle, para maximizar el confort y placer de conducción.

Adaptador USB Acessório prático, equipado com saída dupla USB para conectar dois dispositivos em simultâneo. O sistema de desligamento automático preserva a bateria do veículo, enquanto o invólucro impermeável o torna resistente às intempéries. Dispositivo estudado em detalhes para maximizar o conforto e o prazer de condução.

Ducati Quick Shift. Sistema con funzione up/down di derivazione racing per rendere la guida ancor più emozionante. Permette di aumentare e scalare le marce senza l'utilizzo della frizione e senza alleggerire il gas, aumentando la rapidità di accelerazione e decelerazione della moto. L'accessorio perfetto per i ducatiisti più esigenti, che non rinunciano al massimo delle prestazioni e amano le staccate aggressive.

Ducati Quick Shift. System with racing-derived up/down feature for an even more thrilling ride. It allows shifting gears up and down without using the clutch and without reducing the throttle, thus increasing the speed of acceleration and deceleration of the bike. The perfect accessory for the most demanding Ducati fans who refuse to renounce maximum performance and love braking deep into corners.

Ducati Quick Shift. System mit vom Rennsport abgeleiteter Up/Down Funktion, um das Fahrerlebnis noch packender zu machen. Es ermöglicht das Schalten von Gängen auf und ab, ohne die Kupplung zu benutzen und ohne das Gaspedal zu reduzieren, wodurch die Geschwindigkeit der Beschleunigung und Verzögerung des Fahrrads erhöht wird. Das perfekte Accessoire für die anspruchsvollsten Ducati-Fans, die sich weigern, auf maximale Leistung zu verzichten und gerne bis tief in die Kurven bremsen.

Ducati Quick Shift. Système avec fonction up/down dérivé du monde racing qui rend la conduite encore plus passionnante. Il permet de passer les vitesses et de rétrograder sans utiliser l'embrayage et sans alléger les gaz, augmentant ainsi la vitesse d'accélération et de décélération de la moto. C'est l'accessoire idéal pour les Ducatistes les plus exigeants, qui ne veulent pas renoncer à des performances maximales et aiment les virages agressifs.

Ducati Quick Shift. Sistema con función up/down de derivación racing para que la conducción sea aún más emocionante. Permite aumentar y disminuir las marchas sin el uso del embrague y sin aligerar el acelerador, incrementando la rapidez de aceleración y desaceleración de la moto. El accesorio perfecto para los ducatiistas más exigentes, que no renuncian a las máximas prestaciones y aman las apuradas de frenada agresivas.

USBアダプター USBポートが2つ付いた実用的なアクセサリで、同時に2台の機器を接続できます。自動停止システムで車両のバッテリーを保護し、防水ケースで耐候性にも優れています。快適性と走る楽しさを最大まで高めてくれる、細部にまでこだわったデバイスです。

USB 适配器 这款实用配件配备了双 USB 输出口，可以同时连接两个设备。自动关闭系统可以保持车辆电池的电量，而防水外壳可以防止风雨侵袭。这款设备对细节进行了研究，希望能最大程度地提高驾驶的舒适性和愉悦感。



96681101AA

MULTISTRADA 950 >= MY19, MULTISTRADA 950 S >= MY19, MULTISTRADA 950 S SW >= MY19, MULTISTRADA V2, MULTISTRADA V2S, MULTISTRADA V2S TRAVEL, MULTISTRADA 1260, MULTISTRADA 1260 S GRAND TOUR, MULTISTRADA 1260 PIKES PEAK, MULTISTRADA 1260 S, MULTISTRADA 1260 S DJAIR

Ducati Quick Shift. Sistema com função up/down derivado de corridas para tornar a condução ainda mais emocionante. Permite a mudança de marcha para cima e para baixo sem usar a embreagem e sem reduzir o acelerador, aumentando assim a velocidade de aceleração e desaceleração da moto. O acessório perfeito para os mais exigentes fãs da Ducati que recusam-se a renunciar ao máximo desempenho e adoram a frenagem em curvas.

ドゥカティクイックシフト。更なるエキサイティングライドのため、クイックシフターにレーシングテクノロジーからフィードバックされた UP/DOWN 機能が備わりました。スロットルを閉じる動作や、クラッチを使わずに、シフトアップとシフトダウンが可能になり、バイクの加速と減速を素早くこなすことができます。最高のパフォーマンスを追い求め、コーナー進入時のハードブレーキングにも手を抜かない、そんな激しいドゥカティストの要求に応えるアクセサリです。

杜卡迪快速换挡。源自赛车的带有上/下功能的系统使驾驶更具激情。可以在不使用离合器的情况下增加或降低挡位，同时不会减少油量，从而提高摩托车提速或降速的速度。这款配件完美适合那些要求严苛，既不想放弃最大性能又喜欢激进的油门减速操作的杜卡迪粉丝。

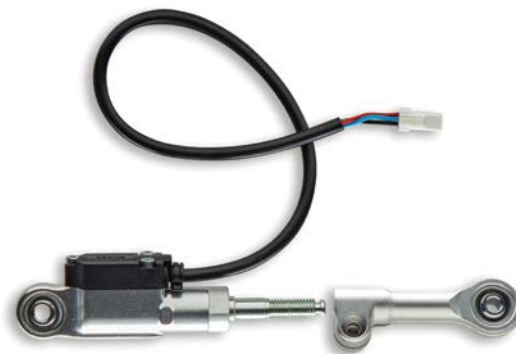

96580162B

MULTISTRADA 950 >= MY19, MULTISTRADA V2, MULTISTRADA 1260

Ducati Multimedia System. Pratico sistema di infotainment per connettere smartphone, navigatori satellitari Ducati, headset Ducati per pilota e passeggero tramite Bluetooth e sfruttare al meglio tutti i comfort che la moto può offrire.

Ducati Multimedia System. Practical infotainment system to: connect the smartphone, Ducati satellite navigators, Ducati rider and passenger headsets via Bluetooth, and make the most of all the comforts that the bike has to offer.

Ducati Multimedia-System. Praktisches Infotainment-System, mit dem das Smartphone, Ducati Satelliten-Navigationssysteme, das Ducati Headset für Fahrer und Beifahrer verbunden und alle vom Motorrad gebotenen Komforts bestens genutzt werden können.

Ducati Multimedia System. Un système d'infotainment très pratique qui permet de connecter via Bluetooth le smartphone, les systèmes GPS Ducati et les écouteurs Ducati pilote et passager, pour profiter au maximum de tout le confort que la moto peut offrir.

Ducati Multimedia System. Práctico sistema de infoentrenimiento para conectar smartphone, navegadores por satélite Ducati, headset Ducati para piloto y pasajero a través del Bluetooth y aprovechar al máximo todas las comodidades que la moto puede ofrecer.

Ducati Multimedia System. Prático sistema de infotainment para conectar smartphone, navegadores via satélite Ducati, auriculares Ducati para piloto e passageiro com Bluetooth e aproveitar da melhor maneira todas as comodidades que a moto pode oferecer.

ドゥカティマルチメディアシステム スマートフォン、Ducati GPS ナビゲーター、ライダー・パッセンジャー用 Ducati インターコムを Bluetooth 接続し、バイクが提供するすべての快適性能を最大限に活用できる実用的なインフォテインメントシステム。

杜卡迪多媒体系统。使用的娱乐系统可以通过蓝牙连接到智能手机、杜卡迪卫星导航仪、杜卡迪车手和乘客耳机，充分利用摩托车所提供的所有舒适性。

Ducati Multimedia System. Pratico sistema di infotainment per la connessione di smartphone, navigatori satellitari Ducati, headset Ducati per pilota e passeggero tramite Bluetooth. L'accessorio perfetto per sfruttare al meglio tutti i comfort che la moto può offrire.

Ducati Multimedia System. A practical infotainment system that allows for the connection of smartphones, Ducati satellite navigators, and Ducati rider and passenger headsets via Bluetooth. The perfect accessory to make the most of all the comforts the bike has to offer.

Ducati Multimedia-System. Praktisches Infotainment System für die Bluetooth-Verbindung von Smartphones, Ducati Satelliten-Navigationssystemen, Ducati Headsets für Fahrer und Beifahrer. Das perfekte Zubehör für beste Nutzung des gesamten Komforts, der dieses Motorrad bieten kann.

Ducati Multimedia System. Un système d'infotainment très pratique qui permet de connecter via Bluetooth le smartphone, les systèmes GPS Ducati et les écouteurs Ducati pilote et passager. L'accessoire idéal pour profiter à fond de tout le confort que la moto peut offrir.

Ducati Multimedia System. Práctico sistema de infotainment para la conexión de smartphone, navegadores por satélite Ducati, headset Ducati para piloto y pasajero por Bluetooth. El accesorio perfecto para aprovechar al máximo todas las comodidades que puede ofrecer la moto.

Ducati Multimedia System. Prático sistema de infotainment para a conexão de smartphone, navegadores de satélite Ducati, headset Ducati para piloto e passageiro por Bluetooth. O acessório perfeito para aproveitar da melhor maneira todas as comodidades que a moto pode oferecer.

ドゥカティマルチメディアシステム スマートフォン、Ducati 衛星ナビゲーター、ライダー/パッセンジャー用 Ducati ヘッドセットを Bluetooth 接続できる実用的なインフォテインメントシステムです。バイクが提供するすべての快適性能を最大限に活用できる最高のアクセサリです。



L'utilizzo del Ducati Multimedia System in abbinamento agli auricolari Cardo Pack Talk potrebbe limitare alcune funzionalità di quest'ultimi (soprattutto relative ai comandi vocali). Le funzionalità di sistema di infotainment DMS restano inalterate.

If Cardo Pack Talk earphones are used in combination with the Ducati Multimedia System, some of the earphones functions may be limited (particularly functions related to voice commands). The DMS infotainment system functions remain unchanged.

Das Verwenden des Ducati Multimedia Systems in Kombination mit dem Headset Cardo Pack Talk könnte einige seiner Funktionen einschränken (insbesondere die Sprachsteuerungen). Die Funktionen des Infotainment-Systems DMS bleiben unverändert.

Si les écouteurs Cardo Pack Talk sont utilisés en combinaison avec le Ducati Multimedia System, certaines fonctions de ces derniers peuvent être limitées (notamment les fonctions liées aux commandes vocales). Les fonctions liées au système d'infotainment DMS restent inchangées.

El uso del Ducati Multimedia System combinado con los auriculares Cardo Pack Talk podría limitar algunas funciones de estos últimos (sobre todo relativas a los mandos vocales). Las funciones de sistema de infotainment DMS se mantienen inalteradas.

A utilização do Ducati Multimedia System em conjunto com os fones de ouvido Cardo Pack Talk pode limitar algumas funcionalidades dos últimos (principalmente em relação aos comandos vocais). As funcionalidades do sistema de infotainment DMS permanecem inalteradas.

DucatiマルチメディアシステムをCardo PackTalkヘッドセットと一緒に使用されますと、ヘッドセットの一部の機能(特に音声コマンド関連)が制限される場合があります。DMSインフォテインメントシステムの機能は影響を受けません。

杜卡迪多媒体系统搭配 Cardo Pack Talk 耳机使用可能会限制耳机的部分功能(主要是语音控制相关功能)。DMS 信息娱乐系统的功能不受影响。

96680622A

MULTISTRADA 950 MY17 <=> MY18

96680712B

MULTISTRADA 950 >= MY19, MULTISTRADA 950 S >= MY19, MULTISTRADA 950 S SW >= MY19, MULTISTRADA 1260



96681143AA

MULTISTRADA V2, MULTISTRADA V2S, MULTISTRADA V2S TRAVEL



L'utilizzo del Ducati Multimedia System in abbinamento agli auricolari Cardo Pack Talk potrebbe limitare alcune funzionalità di quest'ultimi (soprattutto relative ai comandi vocali). Le funzionalità di sistema di infotainment DMS restano inalterate.

If Cardo Pack Talk earphones are used in combination with the Ducati Multimedia System, some of the earphones functions may be limited (particularly functions related to voice commands). The DMS infotainment system functions remain unchanged.

Das Verwenden des Ducati Multimedia Systems in Kombination mit dem Headset Cardo Pack Talk könnte einige seiner Funktionen einschränken (insbesondere die Sprachsteuerungen). Die Funktionen des Infotainment-Systems DMS bleiben unverändert.

Si les écouteurs Cardo Pack Talk sont utilisés en combinaison avec le Ducati Multimedia System, certaines fonctions de ces derniers peuvent être limitées (notamment les fonctions liées aux commandes vocales). Les fonctions liées au système d'infotainment DMS restent inchangées.

El uso del Ducati Multimedia System combinado con los auriculares Cardo Pack Talk podría limitar algunas funciones de estos últimos (sobre todo relativas a los mandos vocales). Las funciones de sistema de infotainment DMS se mantienen inalteradas.

A utilização do Ducati Multimedia System em conjunto com os fones de ouvido Cardo Pack Talk pode limitar algumas funcionalidades dos últimos (principalmente em relação aos comandos vocais). As funcionalidades do sistema de infotainment DMS permanecem inalteradas.

DucatiマルチメディアシステムをCardo PackTalkヘッドセットと一緒に使用されますと、ヘッドセットの一部の機能(特に音声コマンド関連)が制限される場合があります。DMSインフォテインメントシステムの機能は影響を受けません。

杜卡迪多媒体系统搭配 Cardo Pack Talk 耳机使用可能会限制耳机的部分功能(主要是语音控制相关功能)。DMS 信息娱乐系统的功能不受影响。



Kit antifurto. Dotato di sensori di movimento, sistema anti-manomissione e sirena integrata; attivazione con telecomando.

Anti-theft kit. Equipped with movement sensors, anti-tampering system and integrated alarm; remote-control activated.

Kit Diebstahlsicherung. Ausgestattet mit Bewegungssensoren, Aufbruchschutzsystem und integrierter Sirene; Steuerung über Fernbedienung.

Kit antivol. Doté de capteurs de mouvement, dispositif d'inviolabilité et sirène intégrée ; activation par télécommande.

Kit antirrobo. Dotado de sensores de movimiento, sistema anti-manipulación y sirena integrada; activación con mando a distancia.

Conjunto de antifurto. Dotado de sensores de movimiento, sistema antivolação e sirena integrada; ativação com controle remoto.

盗難防止キット。 モーションセンサー、アンチタンパーシステム、内蔵サイレンを装備し、リモコンで起動します。

防盗套件。 配备运动传感器、防篡改系统和集成报警器；遥控激活。



JPN 96680503A

MULTISTRADA 1200 MY15 <=> MY17, MULTISTRADA 1200S PIKES PEAK MY16 <=> MY17, MULTISTRADA 1200S MY15 <=> MY17, MULTISTRADA 1200S DJAIR MY15 <=> MY17, MULTISTRADA 950 >= MY17, MULTISTRADA 950 S >= MY19, MULTISTRADA 950 S SW >= MY19, MULTISTRADA V2, MULTISTRADA V2S, MULTISTRADA V2S TRAVEL, MULTISTRADA 1260, MULTISTRADA 1260 S GRAND TOUR, MULTISTRADA 1260 PIKES PEAK, MULTISTRADA 1260 S, MULTISTRADA 1260 S DJAIR

Set supporto navigatore alto. Studiato per consentire una perfetta visibilità del navigatore anche in presenza di borse da serbatoio, mantenendo, al tempo stesso, la perfetta visuale del cruscotto.

High navigator mount set. Designed to allow perfect visibility of the navigator even with tank bags fitted, while maintaining a perfect view of the instrument panel.

Halter für Navigationssystem. Er wurde konzipiert, um eine einwandfreie Sicht auf das Navigationssystem zu gewährleisten. Auch bei montierter Tanktasche gewährleistet er einen optimalen Blick auf das Cockpit.

Kit support système GPS haut. Étudié pour permettre une visibilité parfaite du système GPS, même en présence de sacs de réservoir, tout en garantissant une vision optimale du tableau de bord.

Set soporte navegador alto. Estudiado para permitir una perfecta visibilidad del navegador incluso en presencia de bolsas de depósito, manteniendo, al mismo tiempo, la perfecta visual del salpicadero.

Set de suporte para navegador alto. Estudado para permitir uma perfeita visibilidade do navegador mesmo com a presença de bolsas de tanque, mantendo ao mesmo tempo, a perfeita visual do painel de instrumentos.

ナビゲーターハイサポートセット。タンクバッグを装着していてもナビゲーターをはっきりと見ることができるよう、さらに同時にインストルメントパネルもしっかり確認できるように設計されています。

高位导航仪支撑套件。即使在油箱包存在的情况下，也可保持导航仪的完美可视性，同时保持仪表盘的完美视野。



96680581A

MULTISTRADA 1200 MY15 <=> MY17, MULTISTRADA 1200S PIKES PEAK MY16 <=> MY17, MULTISTRADA 1200S MY15 <=> MY17, MULTISTRADA 1200S DJAIR MY15 <=> MY17, MULTISTRADA 950 >= MY17, MULTISTRADA 950 S >= MY19, MULTISTRADA 950 S SW >= MY19, MULTISTRADA V2, MULTISTRADA V2S, MULTISTRADA V2S TRAVEL, MULTISTRADA 1260, MULTISTRADA 1260 S GRAND TOUR, MULTISTRADA 1260 PIKES PEAK, MULTISTRADA 1260 S, MULTISTRADA 1260 S DJAIR

Kit navigatore satellitare Ducati Zumo 396. Dotato di predisposizione per il montaggio ergonomico sulla moto attraverso supporto alto, che lo rende ben visibile anche in presenza di borse serbatoio, grazie anche ad un ampio schermo da 4,3". Risponde appieno alle necessità del motociclista più esigente. La sua interfaccia utente, facilmente utilizzabile con i guanti, ne rende semplice l'utilizzo. La struttura è robusta, impermeabile, resistente a spruzzi di carburante e all'esposizione ai raggi ultravioletti. Dispone di modulo Bluetooth® che consente di chiamare in vivavoce (quando connesso con lo smartphone, mediante auricolari e caschi compatibili) e di ascoltare musica proveniente da lettore MP3 interno. Memorizza la traccia dei percorsi effettuati, che sono esportabili al PC per archiviazione e per scambio con altri utenti in modalità wireless ed include la funzione Group Track per condividere in tempo reale gli itinerari (via Smartphone Link). Completano la dotazione le funzioni "Round Trip", "TrackBack®" e "Percorsi avventurosi" per navigare lungo gli itinerari ricchi di curve e di pendii; ed infine il Rider Alerts, grazie al quale l'utente viene avvertito per tempo di variazioni del limite di velocità e della presenza di postazioni autovelox o semafori controllati da telecamere. Include mappa Europa 46 paesi precaricata con aggiornamenti gratis a vita e Wi-Fi® integrato per il download delle mappe senza l'uso di cavi.

Ducati Zumo 396 satellite navigator kit. Equipped with prearrangement for ergonomic installation on the motorbike through top support, which makes it clearly visible also even with a tank bags installed thanks to a wide 4.3 display. It fully satisfies the needs of the most demanding riders. The glove-friendly user interface makes it simple to use. Its body is sturdy, waterproof, and resistant to fuel splashes and UV. It is equipped with a Bluetooth® module allowing the rider to make a hands free call (when connected to the smartphone, via compatible earphones and helmet) and listen to music from the internal MP3 player. It saves the paths travelled, which can be exported to a PC for storage purposes and for exchanging them with other users in wireless mode. It also includes the Group Track Function to share routes in real time (via Smartphone Link). The functions "Round Trip", "TrackBack®" and "Percorsi avventurosi" top off this equipment, to travel on routes full of bends; and finally the Rider Alerts function that promptly warns the rider of speed limit changes and the presence of speed camera stations or camera-controlled traffic lights. It includes a preloaded map covering 46 countries in Europe, lifelong updates free of charge and built-in Wi-Fi® to download the maps without cables.

Kit Satelliten-Navigationssystem Ducati Zumo 396. Ausgelegt für die Montage mit hohem Halter, sodass es dank dem breiten 4,3"-Display auch bei Vorhandensein von Tanktaschen gut sichtbar ist. Entspricht auch den Anforderungen der anspruchsvollsten Motorradfahrer. Die Benutzeroberfläche, welche auch mit Handschuhen leicht bedienbar ist, ermöglicht ein einfaches Bedienen. Das Gerät ist robust, wasserfest, sowie gegen Kraftstoffspritzer und UV-Strahlen beständig. Mit Bluetooth® Modul, das es ermöglicht (wenn es mittels Headset und kompatiblen Helmen mit dem Smartphone verbunden ist), vom eingebauten MP3 Player kommende Musik zu hören. Speichert den Verlauf der gefahrenen Strecken, die zum Archivieren und Tauschen mit anderen Benutzern mit drahtlosem Verfahren exportierbar sind, und umfasst die Funktion Group Track zum Teilen der Routen in Echtzeit (über Smartphone Link). Die Funktionen „Round Trip“, „TrackBack®“ und „Abenteuerliche Touren“, um auf kurven- und steigungsreichen Strecken bestens navigieren zu können, vervollständigen die Ausstattung. Und letztlich die Funktion „Rider Alerts“, die den Benutzer rechtzeitig vor Geschwindigkeitsbeschränkungen und dem Vorhandensein von Blitzern oder Ampeln mit Kameraüberwachung warnt. Umfasst eine bereits geladene Kartierung 46 Länder Europas mit lebenslang kostenloser Aktualisierung und integrierter Wi-Fi® Verbindung zum drahtlosen Herunterladen der Karten.

Kit système GPS Ducati Zumo 396. Ce kit est doté d'un système facilitant l'installation ergonomique sur la moto, ainsi que d'un large écran de 4,3" et d'un support haut le rendant visible même en présence d'un sac de réservoir. Il saura répondre aux attentes du motard le plus exigeant. Son interface, utilisable avec des gants, rend son utilisation particulièrement pratique. La structure imperméable est résistante aux éclaboussures de carburant et à l'exposition des rayons ultra-violet. Il est doté d'un module Bluetooth® qui permet d'appeler en mode « mains libres » (lorsqu'il est connecté au smartphone, avec des oreillettes et des casques compatibles) et d'écouter de la musique depuis le lecteur MP3 interne. Il mémorise le tracé des parcours effectués qui sont exportables sur le PC pour être archivés et échangés avec d'autres utilisateurs en mode sans fils. La fonction Group Track est présente pour partager en temps réel les itinéraires (via Lien Smartphone). Ce kit comprend également les fonctions « Round Trip », « TrackBack® » et « Parcours aventureux » pour naviguer tout le long des itinéraires riches en virages et pentes, et enfin la fonction « Rider Alerts », permettant à l'utilisateur d'être informé en temps réel des variations de limitations de vitesse et de la présence de radars de vitesse et de feux contrôlés par des caméras.

Il inclut dans la carte Europe, 46 pays préchargés dont la mise à jour est gratuite à vie et le Wi-Fi® intégré permet le téléchargement des cartes sans l'utilisation de câbles.

Kit navegador satélite Ducati Zumo 396. Con predisposición para el montaje ergonómico en la moto mediante soporte alto, para que resulte bien visible incluso con las bolsas para depósito, gracias también a una amplia pantalla de 4,3". Satisface completamente las necesidades del motorista más exigente. Su interfaz de usuario es realmente fácil de utilizar, incluso con los guantes. Su estructura es robusta, impermeable, resistente a salpicaduras de combustible y a los rayos ultravioleta. Cuenta con módulo Bluetooth®, que permite llamar en modo manos libres (conectándolo con el smartphone y utilizando auriculares y cascos compatibles) y escuchar música del lector MP3 interno. Memoriza los trayectos recorridos, con posibilidad de exportarlos al ordenador para guardarlos o intercambiarlos con otros usuarios en modo inalámbrico e incluye la Función Group Track para compartir en tiempo real los itinerarios (por Smartphone Link). Finalmente, su dotación incluye las funciones "Round Trip", "TrackBack®", "Percorsi avventurosi" para navegar por itinerarios llenos de curvas y pendientes; y por último, el Rider Alerts, que avisa al usuario en caso de variaciones del límite de velocidad y presencia de radares o semáforos controlados por cámaras. Incluye un mapa de Europa de 46 países cargado con actualizaciones gratis por tiempo indefinido y Wi-Fi® integrado para la descarga de los mapas sin el uso de cables.

Conjunto de navegador via satélite Ducati Zumo 396. Equipado com uma predisposição para montagem ergonómica na moto através de suporte alto, que o torna bem visível mesmo com a presença de bolsas de tanque, graças a uma ampla tela de 4,3". Atende plenamente as necessidades do motociclista mais exigente. A sua interface de usuário, facilmente utilizada com luvas, simplifica o seu uso. A estrutura é robusta, impermeável, resistente a respingos de combustível e à exposição aos raios ultravioleta. Possui módulo Bluetooth® que permite efetuar uma ligação usando o viva-voz (quando conectado ao smartphone, usando fones de ouvido e capacetes compatíveis) e ouvir música proveniente de um leitor de MP3 interno. Memoriza a faixa dos percursos feitos, que são exportados para o PC a fim de serem arquivados e para a troca com outros usuários em modo wireless e inclui a Função Group Track para compartilhar ao vivo os itinerários (via Smartphone Link). Completam o pacote as funções "Round Trip", "TrackBack®" e "Percursos de aventura" para navegar pelas rotas cheias de curvas e declives; e finalmente o Rider Alerts, graças ao qual o usuário é avisado em tempo sobre variações no limite de velocidade e da presença de dispositivos de controle eletrônico de velocidade ou semáforos controlados por câmeras. Inclui mapa Europa 46 países pré-carregado com atualizações sempre gratuitas e Wi-Fi® integrado para o download dos mapas sem a utilização de fios.

Ducati Zumo 396 衛星ナビゲーターキット。タンクバッグを取り付けてもはっきり見ることができるよう、4.3インチの大型画面に加えて、ハイサポートを用いるエルゴノミクスに優れた取り付けができるようになっています。こだわりの多いライダーのニーズを完全に満たします。ユーザーインターフェースは、手袋をしたままでも簡単に使用でき使いやすくなっています。丈夫で防水性があり、燃料のはねや紫外線に強い構造です。Bluetooth® モジュールが搭載されており、ハンズフリーで電話をかけたり (スマートフォンに接続している時にイヤホンや互換性のあるヘルメットで)、MP3 リーダーからの音楽を聞いたりすることができます。通過したルートを記録し、PC にエクスポートしてアーカイブに保存したり、ワイヤレスモードで他のユーザーとやり取りすることができます。また、ルートのリアルタイム共有 (Smartphone Link を介して) が可能な「グループ・トラック機能」も付いています。「ラウンドトリップ」機能、「TrackBack®」、坂道やカーブの多いルートを案内する「アドベンチャールート」も備えます。さらに、ライダーアラート機能が制限速度の変更、スピード測定機やビデオカメラで監視されている信号の位置を前もって知らせます。欧州46カ国の地図がインストールされており、何回でも無償でアップデートできます。また、ケーブルをつなぐに地図のダウンロードができる Wi-Fi® を内蔵しています。

Ducati Zumo 396 卫星导航仪套件。配备了通过大支架在摩托车上安装人体工学装置的设备，得益于4.3" 的宽屏幕，即使在有油箱袋的情况下也能清晰可见。完全可以满足摩托车手最苛刻的要求。可以在佩戴手套的情况下便捷使用的用户界面使其使用更方便。结构坚固、防水、耐染料飞溅和紫外线照射。配有 Bluetooth® 蓝牙模块，可通过其进行免提通话 (当通过兼容的耳机和头盔连接到智能手机时)，并收听来自 MP3 播放器的音乐。对行驶过的路线进行记录，同时可以导出到电脑中进行储存并与其他用户进行无线交换，其中包括 Group Track 功能来实时共享路线 (通过智能手机连接)。用于多弯道和斜坡线路的 "Round Trip"、"TrackBack®" 和 "冒险路线" 功能，以及可以及时提醒用户限速变化以及存在测速照相机或有相机路口的 Rider Alerts，这些功能构成了配件包的配置。其中包括了终身免费升级的 46 个欧洲国家预载地图，以及用于地图无线下载的集成 Wi-Fi®。

EU 96680871A
USA 96680881A

MULTISTRADA 1200 MY15 <=> MY17, MULTISTRADA 1200S PIKES PEAK MY16 <=> MY17, MULTISTRADA 1200S MY15 <=> MY17, MULTISTRADA 1200S DJAIR MY15 <=> MY17, MULTISTRADA 950 >= MY17, MULTISTRADA 950 S >= MY19, MULTISTRADA 950 S SW >= MY19, MULTISTRADA V2, MULTISTRADA V2S, MULTISTRADA V2S TRAVEL, MULTISTRADA 1260, MULTISTRADA 1260 S GRAND TOUR, MULTISTRADA 1260 PIKES PEAK, MULTISTRADA 1260 S, MULTISTRADA 1260 S DJAIR



Include Set supporto navigatore alto.
Includes the Navigator high support set part.
Umfasst Satz mit hohem Halter für Navigationssystem.
Il comprend le Kit support système GPS haut.
Incluye Set soporte navegador alto.
Inclui Set de suporte para navegador alto.
ナビゲーターハイサポートセットを含みます。
包括高位导航仪支撑套件。



Sensori pressione pneumatici. Accessorio che garantisce il controllo del livello di pressione dello pneumatico, trasmettendo al cruscotto i dati di rotolamento rilevati dai componenti elettronici. Grazie a questo componente, i controlli manuali della pressione diventano superflui, rendendo immediatamente visibili eventuali problemi e garantendo così la massima sicurezza.

Tyre pressure sensors. An accessory that ensures the control of the tyre pressure by transmitting the rolling data detected by the electronic components to the instrument panel. Thanks to this component, the manual pressure controls become superfluous, making it possible to immediately see any problems and guarantee maximum safety.

Reifendrucksensoren. Ein Zubehör, das die Kontrolle des Reifendruckniveaus durch Übertragung der von den elektronischen Komponenten erfassten Rolldaten an das Cockpit gewährleistet. Dank dieser Komponente werden manuelle Druckkontrollen überflüssig, da Probleme sofort angezeigt werden und somit ein Höchstmaß an Sicherheit gewährleistet ist.

Capteurs de pression de gonflage. Accessoire qui assure le contrôle du niveau de pression de gonflage des pneus, en transmettant au tableau de bord les données de roulement relevées par les composants électroniques. Grâce à ce composant, les contrôles manuels de la pression deviennent superflus, puisque les éventuels problèmes sont immédiatement visibles, pour un maximum de sécurité.

Sensores presión neumáticos. Accesorio que garantiza el control del nivel de presión del neumático, transmitiendo al salpicadero los datos de rodadura detectados por los componentes electrónicos. Gracias a este componente, los controles manuales de la presión resultan superficiales, evidenciando inmediatamente los posibles problemas y garantizando, de esta manera, la máxima seguridad.

Sensores de pressão pneumáticos. Acessório que garante o controle do nível de pressão do pneu, transmitindo para o painel de instrumentos os dados de rolamento detectados pelos componentes eletrônicos. Graças a este componente, os controles manuais da pressão tornam-se supérfluos, tornando imediatamente visíveis quaisquer problemas e garantindo a segurança.

タイヤ空気圧センサー タイヤ空気圧レベルを点検するアクセサリです。電子コンポーネントが検出した回転データをインストルメントパネルに伝達します。このコンポーネントのおかげにより、手動での空気圧点検が不要になりました。問題があればすぐに確認できますので、常に安全な状態を維持することができます。

胎压传感器。 保证对轮胎压力水平进行控制的配件，将电子部件检测到的滚动数据传输至仪表盘。得益于这一组件，手动压力控制变得多余，可以立刻发现任何问题并以此保证最大的安全性。



APPLICABILI SOLO A MY17.
APPLICABLE ONLY TO MY17.
NUR FÜR MY17 ANWENDBAR.
APPLICABLES UNIQUEMENT AU MY17.
SE APLICA SOLO A MY17.
APLICÁVEIS APENAS AO ANO-MODELO 2017.
MY17にのみ取り付け可能。
仅适用于 2017 及以往年款。

Incluse 2 sensori (1 per pneumatico ant. e 1 per pneumatico post.).
Includes 2 sensors (1 for front tyre and 1 for rear tyre).
Umfasst 2 Sensoren (1 für den Vorderreifen und 1 für den Hinterreifen).
Il comprend 2 capteurs (1 pour le pneu avant et 1 pour le pneu arrière).
Incluye 2 sensores (1 para neumático del. y 1 para neumático tras.).
Inclui 2 sensores (1 para o pneu diante. e 1 para o pneu tras.).
センサー 2 個が含まれます (フロントタイヤ用とリアタイヤ用各 1 個)。
包括 2 个传感器 (1 个用于前轮胎, 1 个用于后轮胎)。



96680661A

MULTISTRADA 1200 MY17 <=> MY17, MULTISTRADA 1200S PIKES PEAK MY17 <=> MY17, MULTISTRADA 1200S MY17 <=> MY17, MULTISTRADA 1200S DJAIR MY17 <=> MY17



Durata batteria 10 anni. Il livello di esaurimento batteria viene trasmesso dal sensore al cruscotto tramite Handsfree.
Battery life 10 years. The sensor transmits the battery discharge level to the instrument panel by the Handsfree.

Lebensdauer der Batterie 10 Jahre. Der Ladezustand wird vom Cockpitsensor über das Handsfree übertragen.

Durée de la batterie 10 ans. Le niveau d'épuisement de la batterie est transmis par le capteur au tableau de bord à l'aide du système Handsfree.

Duración batería 10 años. El nivel de agotamiento batería es transmitido por el sensor al salpicadero mediante Handsfree.

Duração da bateria 10 anos. O nível de esgotamento da bateria é transmitido pelo sensor ao painel de instrumentos através do Handsfree.

バッテリー寿命 10 年。センサーから Hands Free を介して、バッテリー残量がインストルメントパネルに伝達されます。

电池寿命可达 10 年。低电量水平通过 Handsfree 从传感器传输到仪表盘。



Sensore pressione pneumatici. Accessorio che garantisce il controllo del livello di pressione dello pneumatico, trasmettendo al cruscotto i dati di rotolamento rilevati dai componenti elettronici. Grazie a questo componente, i controlli manuali della pressione diventano superflui, rendendo immediatamente visibili eventuali problemi e garantendo così la massima sicurezza.

Tyre pressure sensor. An accessory that ensures the control of the tyre pressure by transmitting the rolling data detected by the electronic components to the instrument panel. Thanks to this component, the manual pressure controls become superfluous, making it possible to immediately see any problems and guarantee maximum safety.

Reifendrucksensor. Ein Zubehör, das die Kontrolle des Reifendruckniveaus durch Übertragung der von den elektronischen Komponenten erfassten Rolldaten an das Cockpit gewährleistet. Dank dieser Komponente werden manuelle Druckkontrollen überflüssig, da Probleme sofort angezeigt werden und somit ein Höchstmaß an Sicherheit gewährleistet ist.

Capteur de pression de gonflage des pneus. Accessoire qui assure le contrôle du niveau de pression de gonflage des pneus, en transmettant au tableau de bord les données de roulement relevées par les composants électroniques. Grâce à ce composant, les contrôles manuels de la pression deviennent superflus, puisque les éventuels problèmes sont immédiatement visibles, pour un maximum de sécurité.

Sensor presión neumáticos. Accessorio que garantiza el control del nivel de presión del neumático, transmitiendo al salpicadero los datos de rodadura detectados por los componentes electrónicos. Gracias a este componente, los controles manuales de la presión resultan superfluos, evidenciando inmediatamente los posibles problemas y garantizando, de esta manera, la máxima seguridad.

Sensor de pressão dos pneus. Acessório que garante o controle do nível de pressão do pneu, transmitindo para o painel de instrumentos os dados de rolamento detectados pelos componentes eletrônicos. Graças a este componente, os controles manuais da pressão tornam-se supérfluos, tornando imediatamente visíveis quaisquer problemas e garantindo a segurança.

タイヤ空気圧センサー。タイヤ空気圧レベルを点検するアクセサリです。電子コンポーネントが検出した回転データをインストルメントパネルに伝達します。このコンポーネントのおかげにより、手動での空気圧点検が不要になりました。問題があればすぐに確認できますので、常に安全な状態を維持することができます。

胎压传感器。保证对轮胎压力水平进行控制的配件，将电子部件检测到的滚动数据传输至仪表盘。得益于这一组件，手动压力控制变得多余，可以立刻发现任何问题并以此保证最大的安全性。



Include un solo sensore.
It includes only one sensor.
Umfasst nur einen Sensor.
Il comprend un seul capteur.
Incluye solo un sensor.
Inclui apenas um sensor.
センサー 1 個を含みます。
仅包括一个传感器。

Durata batteria 10 anni. Il livello di esaurimento batteria viene trasmesso dal sensore al cruscotto tramite Handsfree.
Battery life 10 years. The sensor transmits the battery discharge level to the instrument panel by the Handsfree.
Lebensdauer der Batterie 10 Jahre. Der Ladezustand wird vom Cockpit-sensor über das Handsfree übertragen.
Durée de la batterie 10 ans. Le niveau d'épuisement de la batterie est transmis par le capteur au tableau de bord à l'aide du système Handsfree.
Duración batería 10 años. El nivel de agotamiento batería es transmitido por el sensor al salpicadero mediante Handsfree.
Duração da bateria 10 anos. O nível de esgotamento da bateria é transmitido pelo sensor ao painel de instrumentos através do Handsfree.
バッテリー寿命 10 年。センサーから Hands Free を介して、バッテリー残量がインストルメントパネルに伝達されます。
电池寿命可达 10 年。低电量水平通过 Handsfree 从传感器传输到仪表盘。

96680921A
 96680931A

MULTISTRADA 950 S >= MY19, MULTISTRADA 950 S SW >= MY19, MULTISTRADA V2S, MULTISTRADA V2S TRAVEL



Sulla Multistrada 950S e Multistrada V2, montabile solo in abbinamento ai cerchi a raggi.
On the Multistrada 950S and Multistrada V2, to be installed only in combination with spoked rims.
An der Multistrada 950S und der Multistrada V2 nur in Verbindung mit Speichenfelgen montierbar.
Sur la Multistrada 950S et la Multistrada V2, il peut être monté seulement en combinaison avec les jantes à rayons.
En la Multistrada 950S y Multistrada V2, se puede montar solo en combinación con las llantas de radios.
Na Multistrada 950S e Multistrada V2, só pode ser montado junto com as rodas raiadas.
Multistrada 950S および Multistrada V2 には、ワイヤースポークホイールと組み合わせて取り付けてください。
在 Multistrada 950S 和 Multistrada V2 上只能与辐条轮胎组合安装。



Sensore pressione pneumatici. Accessorio che garantisce il controllo del livello di pressione dello pneumatico, trasmettendo al cruscotto i dati di rotolamento rilevati dai componenti elettronici. Grazie a questo componente, i controlli manuali della pressione diventano superflui, rendendo immediatamente visibili eventuali problemi e garantendo così la massima sicurezza.

Tyre pressure sensor. An accessory that ensures the control of the tyre pressure by transmitting the rolling data detected by the electronic components to the instrument panel. Thanks to this component, the manual pressure controls become superfluous, making it possible to immediately see any problems and guarantee maximum safety.

Reifendrucksensor. Ein Zubehör, das die Kontrolle des Reifendruckniveaus durch Übertragung der von den elektronischen Komponenten erfassten Rolldaten an das Cockpit gewährleistet. Dank dieser Komponente werden manuelle Druckkontrollen überflüssig, da Probleme sofort angezeigt werden und somit ein Höchstmaß an Sicherheit gewährleistet ist.

Capteur de pression de gonflage des pneus. Accessoire qui assure le contrôle du niveau de pression de gonflage des pneus, en transmettant au tableau de bord les données de roulement relevées par les composants électroniques. Grâce à ce composant, les contrôles manuels de la pression deviennent superflus, puisque les éventuels problèmes sont immédiatement visibles, pour un maximum de sécurité.

Sensor presión neumáticos. Accesorio que garantiza el control del nivel de presión del neumático, transmitiendo al salpicadero los datos de rodadura detectados por los componentes electrónicos. Gracias a este componente, los controles manuales de la presión resultan superfluos, evidenciando inmediatamente los posibles problemas y garantizando, de esta manera, la máxima seguridad.

Sensor de pressão dos pneus. Acessório que garante o controle do nível de pressão do pneu, transmitindo para o painel de instrumentos os dados de rolamento detectados pelos componentes eletrônicos. Graças a este componente, os controles manuais da pressão tornam-se superfluos, tornando imediatamente visíveis quaisquer problemas e garantindo a segurança.





タイヤ空気圧センサー。タイヤ空気圧レベルを点検するアクセサリです。電子コンポーネントが検出した回転データをインストルメントパネルに伝達します。このコンポーネントのおかげにより、手動での空気圧点検が不要になりました。問題があればすぐに確認できますので、常に安全な状態を維持することができます。

胎压传感器。保证对轮胎压力水平进行控制的配件，将电子部件检测到的滚动数据传输至仪表盘。得益于这一组件，手动压力控制变得多余，可以立刻发现任何问题并以此保证最大的安全性。



Non compatibile con [codice] 96380071A, 96380141AC, 96380141BC.
Not compatible with [p/n] 96380071A, 96380141AC, 96380141BC.
Nicht kompatibel mit [Art.-Nr.] 96380071A, 96380141AC, 96380141BC.
Non compatible avec [référence] 96380071A, 96380141AC, 96380141BC.
No compatible con [código] 96380071A, 96380141AC, 96380141BC.
Não compatível com [código] 96380071A, 96380141AC, 96380141BC.
一緒に使用できない部品コード) 96380071A, 96380141AC, 96380141BC.
不兼容 [代码] 96380071A, 96380141AC, 96380141BC.

Include un solo sensore.
It includes only one sensor.
Umfasst nur einen Sensor.
Il comprend un seul capteur.
Incluye solo un sensor.
Inclui apenas um sensor.
センサー1個を含みます。
仅包括一个传感器。

  96680672A
  96680682A

MULTISTRADA 950 S >= MY19, MULTISTRADA V2S, MULTISTRADA V2S TRAVEL, MULTISTRADA 1260, MULTISTRADA 1260 PIKES PEAK, MULTISTRADA 1260 S, MULTISTRADA 1260 S DJAIR



Durata batteria 10 anni. Il livello di esaurimento batteria viene trasmesso dal sensore al cruscotto tramite Handsfree.
Battery life 10 years. The sensor transmits the battery discharge level to the instrument panel by the Handsfree.
Lebensdauer der Batterie 10 Jahre. Der Ladezustand wird vom Cockpit-sensor über das Handsfree übertragen.
Durée de la batterie 10 ans. Le niveau d'épuisement de la batterie est transmis par le capteur au tableau de bord à l'aide du système Hands-free.

Duración batería 10 años. El nivel de agotamiento batería es transmitido por el sensor al salpicadero mediante Handsfree.
Duração da bateria 10 anos. O nível de esgotamento da bateria é transmitido pelo sensor ao painel de instrumentos através do Handsfree.
バッテリー寿命 10年。センサーから Hands Free を介して、バッテリー残量がインストルメントパネルに伝達されます。
电池寿命可达 10 年。低电量水平通过 Handsfree 从传感器传输到仪表盘。



96680491A

MULTISTRADA 1200 MY15 <=> MY17, MULTISTRADA 1200S PIKES PEAK MY16 <=> MY17, MULTISTRADA 1200S MY15 <=> MY17, MULTISTRADA 1200S DJAIR MY15 <=> MY17, MULTISTRADA 950 S >= MY19, MULTISTRADA 950 S SW >= MY19, MULTISTRADA V2S, MULTISTRADA V2S TRAVEL, MULTISTRADA 1260, MULTISTRADA 1260 PIKES PEAK, MULTISTRADA 1260 S, MULTISTRADA 1260 S DJAIR

Tappo serbatoio Hands-free. Grazie al sistema ad apertura elettrica il rifornimento carburante diventa veloce e senza necessità di chiave. Si sblocca automaticamente allo spegnimento della moto e si blocca di nuovo dopo 60 secondi in caso di mancato rifornimento.

Hands-free tank filler plug. Thanks to the electric opening system, refuelling becomes quick and needs no key. It automatically unlocks when the bike is switched off and locks again 60 seconds later if refuelling does not take place.

Hands-free Tankverschluss. Dank des elektrischen Öffnungssystems kann das Tanken schnell und ohne Verwendung des Schlüssels erfolgen. Es wird beim Ausschalten des Motorrads automatisch entriegelt und blockiert erneut nach 60 Sekunden, wenn nicht getankt wird.

Bouchon de réservoir Hands Free (Mains Libres). Grâce au système à ouverture électrique le ravitaillement en carburant devient rapide et sans utilisation de clé. Il se débloque automatiquement dès que l'on coupe le contact et se bloque à nouveau au bout de 60 secondes faute de ravitaillement.

Tapón depósito Hands-free. Gracias al sistema de apertura eléctrica el abastecimiento de combustible se agiliza y no se necesita la llave. Se desbloquea automáticamente al apagarse la moto y se vuelve a bloquear después de 60 segundos en caso de no realizar el abastecimiento.

Tampa do tanque Hands-free. Graças ao sistema de abertura elétrica, o abastecimento de combustível torna-se rápido e sem a necessidade de usar a chave. Desbloqueia-se automaticamente quando a moto é desligada e bloqueia-se novamente após 60 segundos, no caso de não abastecimento.

ハンズフリー 燃料タンクキャップ。ハンズフリーシステムと電動開閉機能により、キーを使わずに速やかに給油がおこなえます。エンジンを切ると自動的にロックが解除され、その 60 秒後にプラグが閉いていなければ自動的にロックされます。

免提油箱盖。由于采用了电动开启系统，加油变得快速且无需钥匙。当摩托车熄火时将自动解锁，并在不加油的 60 秒之后重新锁定。



Manopole riscaldabili. Grazie ai livelli di riscaldamento disponibili, permettono al pilota di trovare sempre il settaggio più adatto a ogni condizione atmosferica ed evitare il raffreddamento delle mani, per non rinunciare al piacere di guida neanche nelle giornate più fredde.

Heated handgrips. Thanks to the three available heating levels, they allow the rider to always select the most suitable setting for each weather condition; this helps to stop the hands from getting cold, maintaining riding pleasure even on the coldest days.

Beheizte Lenkergriffe Plug-&-Play. Dank der drei verfügbaren Heizstufen findet der Fahrer stets die für die aktuelle Witterung geeignetste Einstellung und kalte Hände sind Vergangenheit - damit Sie auch an kälteren Tagen nicht auf die Freude am Fahren verzichten müssen.

Poignées chauffantes. Grâce aux trois niveaux de chaleur disponibles, elles permettent au pilote de choisir le réglage le mieux adapté aux conditions météorologiques et d'éviter d'avoir froid aux mains, pour ne pas renoncer au plaisir de conduire, même dans les journées les plus froides.

Puños calefactados. Gracias a los tres niveles de calefacción disponibles, el piloto puede efectuar la selección más adecuada para cada condición atmosférica y evitar el enfriamiento de las manos, sin renunciar al placer de conducción ni siquiera durante los días más fríos.

Manoplas aquecidas. Graças aos níveis de aquecimento disponíveis, permitem ao piloto selecionar a configuração mais adequada para cada condição climática e evitar o resfriamento das mãos, mantendo o prazer de pilotar mesmo nos dias mais frios.

ヒーターグリップ ヒーターレベルは調節可能で、ライダーはその時々々の気象条件に合わせた設定を選ぶことができます。これで手がかじかむこともなく、寒い日でもライディングを存分に楽しむことができます。

加热车握把。由于具有三个可用的加热等级，车手始终可以找到最适合天气条件的设置，防止双手变冷，即使在最冷的日子里也不必放弃你的驾驶爱好。



24 [min]



96680454B

MULTISTRADA 1200 MY15 <=> MY17, MULTISTRADA 1200S PIKES PEAK MY16 <=> MY17, MULTISTRADA 1200S MY15 <=> MY17, MULTISTRADA 1200S DJAIR MY15 <=> MY17

96680702A

MULTISTRADA 1260, MULTISTRADA 1260 PIKES PEAK, MULTISTRADA 1260 S, MULTISTRADA 1260 S DJAIR

Manopole riscaldabili. Grazie ai livelli di riscaldamento disponibili, permettono al pilota di trovare sempre il settaggio più adatto a ogni condizione atmosferica ed evitare il raffreddamento delle mani, per non rinunciare al piacere di guida neanche nelle giornate più fredde.

Heated handgrips. Thanks to the three available heating levels, they allow the rider to always select the most suitable setting for each weather condition; this helps to stop the hands from getting cold, maintaining riding pleasure even on the coldest days.

Beheizte Lenkergriffe Plug-&-Play. Dank der drei verfügbaren Heizstufen findet der Fahrer stets die für die aktuelle Witterung geeignetste Einstellung und kalte Hände sind Vergangenheit - damit Sie auch an kälteren Tagen nicht auf die Freude am Fahren verzichten müssen.

Poignées chauffantes. Grâce aux trois niveaux de chaleur disponibles, elles permettent au pilote de choisir le réglage le mieux adapté aux conditions météorologiques et d'éviter d'avoir froid aux mains, pour ne pas renoncer au plaisir de conduire, même dans les journées les plus froides.

Puños calefactados. Gracias a los tres niveles de calefacción disponibles, el piloto puede efectuar la selección más adecuada para cada condición atmosférica y evitar el enfriamiento de las manos, sin renunciar al placer de conducción ni siquiera durante los días más fríos.

Manoplas aquecidas. Graças aos níveis de aquecimento disponíveis, permitem ao piloto selecionar a configuração mais adequada para cada condição climática e evitar o resfriamento das mãos, mantendo o prazer de pilotar mesmo nos dias mais frios.

ヒーターグリップ ヒーターレベルは調節可能で、ライダーはその時々々の気象条件に合わせた設定を選ぶことができます。これで手がかじかむこともなく、寒い日でもライディングを存分に楽しむことができます。

加热车握把。由于具有三个可用的加热等级，车手始终可以找到最适合天气条件的设置，防止双手变冷，即使在最冷的日子里也不必放弃你的驾驶爱好。



24 [min]



96680573A

MULTISTRADA 950 >= MY17, MULTISTRADA 950 S >= MY19, MULTISTRADA 950 S SW >= MY19, MULTISTRADA V2, MULTISTRADA V2S

Touring - Touring - Touring - Touring - Touring - Touring - ツーリング - Touring

Sella alta pilota. L'altezza della seduta, maggiorata di 20 mm rispetto alla versione di serie, unita alla realizzazione in schiumati più compatti e al rivestimento in tessuto tecnico, offre il massimo sostegno e attutisce le asperità del terreno, migliorando sensibilmente il comfort di pilota e passeggero.

Rider raised seat. The seat height, increased by 20 mm compared to the standard version, combined with the more compact foam and technical fabric cover, offers maximum support and dampens the roughness of the terrain, thereby significantly improving rider and passenger comfort.

Hohe Fahrersitzbank. Die im Vergleich zur serienmäßigen Ausführung um 20 mm höhere Sitzbank in Kombination mit ihrer Anfertigung aus kompakteren Schaumstoffen und dem Bezug aus technischem Gewebe garantiert maximale Stützfunktion und fängt die Bodenschläge bestens ab, was den Komfort von Fahrer und Beifahrer erheblich verbessert.

Selle haute pilote. La hauteur de selle, augmentée de 20 mm par rapport à la version standard, ainsi que la présence d'inserts en mousse haute densité et d'un revêtement en tissu technique offrent un soutien maximal et amortissent les aspérités du sol, en améliorant considérablement le confort du pilote et du passager.

Asiento alto piloto. La altura del asiento, 20 mm más alto con respecto a la versión de serie, junto con la realización de espumas más compactas y el revestimiento de tejido técnico, ofrece el máximo apoyo y minimiza las asperezas del terreno, mejorando considerablemente el confort del piloto y pasajero.

Assento alto para piloto. A altura do assento, aumentada de 20 mm em relação à versão de série, junto à construção com espumas mais compactas e ao revestimento em tecido técnico, oferece a máxima sustentação e minimiza as irregularidades do terreno, melhorando consideravelmente o conforto para o piloto e para o passageiro.

Sella alta pilota. L'altezza della seduta, maggiorata di 20 mm rispetto alla versione di serie, unita alla realizzazione in schiumati più compatti e al rivestimento in tessuto tecnico, offre il massimo sostegno e attutisce le asperità del terreno, migliorando sensibilmente il comfort di pilota e passeggero.

Rider raised seat. The seat height, increased by 20 mm compared to the standard version, combined with the more compact foam and technical fabric cover, offers maximum support and dampens the roughness of the terrain, thereby significantly improving rider and passenger comfort.

Hohe Fahrersitzbank. Die im Vergleich zur serienmäßigen Ausführung um 20 mm höhere Sitzbank in Kombination mit ihrer Anfertigung aus kompakteren Schaumstoffen und dem Bezug aus technischem Gewebe garantiert maximale Stützfunktion und fängt die Bodenschläge bestens ab, was den Komfort von Fahrer und Beifahrer erheblich verbessert.

Selle haute pilote. La hauteur de selle, augmentée de 20 mm par rapport à la version standard, ainsi que la présence d'inserts en mousse haute densité et d'un revêtement en tissu technique offrent un soutien maximal et amortissent les aspérités du sol, en améliorant considérablement le confort du pilote et du passager.

Asiento alto piloto. La altura del asiento, 20 mm más alto con respecto a la versión de serie, junto con la realización de espumas más compactas y el revestimiento de tejido técnico, ofrece el máximo apoyo y minimiza las asperezas del terreno, mejorando considerablemente el confort del piloto y pasajero.

Assento alto para piloto. A altura do assento, aumentada de 20 mm em relação à versão de série, junto à construção com espumas mais compactas e ao revestimento em tecido técnico, oferece a máxima sustentação e minimiza as irregularidades do terreno, melhorando consideravelmente o conforto para o piloto e para o passageiro.

ライダーハイシート 標準シートに比べてシート高が 20 mm 高くなります。高密度フォームとテクニカルファブリック製カバーを採用し、ライダーをしっかりサポートしてくれると同時に、路面からの衝撃を緩和してくれるので、ライダーとパッセンジャーの快適性が大幅に向上します。

ライダーハイシート 標準シートに比べてシート高が 20 mm 高くなります。高密度フォームとテクニカルファブリック製カバーを採用し、ライダーをしっかりサポートしてくれると同時に、路面からの衝撃を緩和してくれるので、ライダーとパッセンジャーの快適性が大幅に向上します。

驾驶员高鞍座。鞍座的高度高于标准版 20 毫米，再结合更致密的泡沫材质和科技面料外罩，为车手提供了最大的支撑，缓冲地面的粗糙感，有效改善驾驶舒适度。



Altezza [mm] +20.
Height [mm] +20.
Höhe [mm] +20.
Hauteur [mm] +20.
Altura [mm] +20.
高さ [mm] +20.
高度 [mm] +20.



96880461A

MULTISTRADA 950 >= MY17, MULTISTRADA 950 S >= MY19, MULTISTRADA 950 S SW >= MY19

96880571A

MULTISTRADA 1260 S

96880671A

MULTISTRADA 1260, MULTISTRADA 1260 PIKES PEAK

驾驶员高鞍座。鞍座的高度高于标准版 20 毫米，再结合更致密的泡沫材质和科技面料外罩，为车手提供了最大的支撑，缓冲地面的粗糙感，有效改善驾驶舒适度。



Altezza [mm] +20.
Height [mm] +20.
Höhe [mm] +20.
Hauteur [mm] +20.
Altura [mm] +20.
高さ [mm] +20.
高度 [mm] +20.

96881052AA

MULTISTRADA V2, MULTISTRADA V2S, MULTISTRADA V2S TRAVEL



Sella bassa. La minore altezza della seduta del pilota, ribassata di 20 mm, facilita l'appoggio a terra, garantendo maggiore stabilità, sicurezza e un ottimo comfort. Oltre a una posizione di guida ottimale, questo accessorio garantisce anche resistenza e un look in pieno stile Multistrada, grazie ai materiali di alta qualità e al design lineare.

Lowered seat. The lower height of the rider seat, lowered by 20 mm, makes it easier to touch the ground, guaranteeing greater stability, safety and optimal comfort. In addition to providing optimal riding position, this accessory also guarantees resistance and a look perfectly in line with the Multistrada style thanks to high-quality materials and streamlined design.

Niedrige Sitzbank. Die in der Höhe um 20 mm niedrigere Sitzhöhe des Fahrers erleichtert das Abstützen mit den Füßen am Boden und garantiert so mehr Stabilität, Sicherheit und einen optimalen Komfort. Neben einer optimalen Fahrerposition gewährleistet dieses Zubehör auch Beständigkeit und einen vollkommen auf den Multistrada-Stil ausgelegten Look, was den hochwertigen Materialien und dem linearen Design zu verdanken ist.

Selle basse. La réduction de la hauteur de selle du pilote, abaissée de 20 mm, facilite l'appui au sol, en assurant un maximum de stabilité, de sécurité et un confort excellent. En plus d'une position de conduite optimale, cet accessoire assure une grande résistance et une allure dans le style Multistrada, grâce aux matériaux de haute qualité et au design linéaire.

Asiento bajo. La altura inferior del asiento del piloto, 20 mm más bajo, facilita el apoyo en el suelo, garantizando mayor estabilidad, seguridad y un óptimo confort. Además de una posición de conducción óptima, este accesorio garantiza también resistencia y un look con pleno estilo Multistrada, gracias a los materiales de alta calidad y al diseño lineal.

Assento baixo. A altura menor do assento do piloto, 20 mm mais baixo, facilita o apoio no chão, garantindo maior estabilidade, segurança e ótimo conforto. Além da perfeita posição de condução, este acessório também garante resistência e um visual totalmente estilo Multistrada, graças aos materiais de alta qualidade e ao design linear.

ローシート ライダーシート高を 20 mm 下げることですつきが良くなり、安定感、安全性、快適性を高めています。このアクセサリが最適なライディングポジションを実現してくれると同時に、高品質の素材と直線的なデザインで、高剛性と Multistrada スタイルの両方を実現しています

低鞍座。车手鞍座的最低高度下降了 20 毫米，方便支撑地面同时保证了更高的稳定性、安全性和优异的舒适性。除了最佳的驾驶位置，由于采用了高质量的材料和流线型的设计，这款配件还保证了耐用性和完全的 Multistrada 风格的外观。



Altezza [mm] -20.
Height [mm] -20.
Höhe [mm] -20.
Hauteur [mm] -20.
Altura [mm] -20.
Altura [mm] -20.
高さ [mm] -20.
高度 [mm] -20.



96880451A

MULTISTRADA 950 >= MY17, MULTISTRADA 950 S >= MY19, MULTISTRADA 950 S SW >= MY19

Sella bassa pilota. La minore altezza della seduta del pilota, ribassata di 20 mm, facilita l'appoggio a terra, garantendo maggiore stabilità, sicurezza e un ottimo comfort. Oltre a una posizione di guida ottimale, questo accessorio garantisce anche resistenza e un look in pieno stile Multistrada, grazie ai materiali di alta qualità e al design lineare.

Rider lowered seat. The lower height of the rider seat, lowered by 20 mm, makes it easier to touch the ground, guaranteeing greater stability, safety and optimal comfort. In addition to providing optimal riding position, this accessory also guarantees resistance and a look perfectly in line with the Multistrada style thanks to high-quality materials and streamlined design.

Niedrige Fahrersitzbank. Die in der Höhe um 20 mm niedrigere Sitzhöhe des Fahrers erleichtert das Abstützen mit den Füßen am Boden und garantiert so mehr Stabilität, Sicherheit und einen optimalen Komfort. Neben einer optimalen Fahrerposition gewährleistet dieses Zubehör auch Beständigkeit und einen vollkommen auf den Multistrada-Stil ausgelegten Look, was den hochwertigen Materialien und dem linearen Design zu verdanken ist.

Selle basse pilote. La réduction de la hauteur de selle du pilote, abaissée de 20 mm, facilite l'appui au sol, en assurant un maximum de stabilité, de sécurité et un confort excellent. En plus d'une position de conduite optimale, cet accessoire assure une grande résistance et une allure dans le style Multistrada, grâce aux matériaux de haute qualité et au design linéaire.

Asiento bajo piloto. La altura inferior del asiento del piloto, 20 mm más bajo, facilita el apoyo en el suelo, garantizando mayor estabilidad, seguridad y un óptimo confort. Además de una posición de conducción óptima, este accesorio garantiza también resistencia y un look con pleno estilo Multistrada, gracias a los materiales de alta calidad y al diseño lineal.

Assento baixo para piloto. A altura menor do assento do piloto, 20 mm mais baixo, facilita o apoio no chão, garantindo maior estabilidade, segurança e ótimo conforto. Além da perfeita posição de condução, este acessório também garante resistência e um visual totalmente estilo Multistrada, graças aos materiais de alta qualidade e ao design linear.

ライダーローシート ライダーシート高を 20 mm 下げることですつきが良くなり、安定感、安全性、快適性を高めています。このアクセサリが最適なライディングポジションを実現してくれると同時に、高品質の素材と直線的なデザインで、高剛性と Multistrada スタイルの両方を実現しています

驾驶员低鞍座。车手鞍座的最低高度下降了 20 毫米，方便支撑地面同时保证了更高的稳定性、安全性和优异的舒适性。除了最佳的驾驶位置，由于采用了高质量的材料和流线型的设计，这款配件还保证了耐用性和完全的 Multistrada 风格的外观。



Altezza [mm] -20.
Height [mm] -20.
Höhe [mm] -20.
Hauteur [mm] -20.
Altura [mm] -20.
Altura [mm] -20.
高さ [mm] -20.
高度 [mm] -20.



96881062AA

MULTISTRADA V2, MULTISTRADA V2S, MULTISTRADA V2S TRAVEL

Borsa serbatoio con fissaggio tanklock. Studiata per garantire la massima sicurezza e praticità. La sua capienza di 14 litri, espandibile fino a 18, lo rende un accessorio ideale in città, che diventa indispensabile per l'uso turistico.

Tank bag with tank-lock fastener. Designed to guarantee maximum safety and practicality. Its 14-litre capacity, expandable up to 18, makes it an ideal accessory in the city, which becomes indispensable for touring use.

Tanktasche mit Tanklock-Befestigung. Im Sinne der maximalen Sicherheit und Zweckmäßigkeit entwickelt. Ihr Fassungsvermögen von 14 Litern, das sich bis auf 18 Liter erweitern lässt, macht sie zum idealen Zubehör in der Stadt und zum unverzichtbaren Wegbegleiter im Touring-Einsatz.

Sac de réservoir avec fixation tanklock. Conçue pour assurer le maximum de sécurité et de praticité. Sa capacité de 14 litres, extensible jusqu'à 18, en fait un accessoire idéal en ville et devient indispensable pour un usage Touring.

Bolsa depósito con fijación tanklock. Estudiada para garantizar la máxima seguridad y practicidad. Accesorio ideal en la ciudad por su capacidad de 14 litros, expandible hasta 18, indispensable para el uso turístico.

Bolsa de tanque com fixação tanklock. Concebida para garantir a máxima segurança e praticidade. A sua capacidade para 14 litros, expansível até 18 litros, faz com que seja um acessório ideal no ambiente urbano, tornando-se indispensável para o uso turístico.

タンクロック取付式タンクバッグ 実用性と安全性を特に重視して設計されています。14 リットルの容量は 18 リットルまで拡張でき、市街地を走る時に使いやすいだけでなく、ツーリングにも欠かせないアクセサリです。

带有油箱锁固定部件的油箱包。旨在保证最大的安全性和实用性。其容量为 14 升，可扩展至 18 升，令这款城市使用的理想配件成为旅行中不可或缺的一部分。



Da montare in abbinamento con [codice] 96780281A.
Must be installed with [p/n] 96780281A.
Zur Montage in Verbindung mit [Art.-Nr.] 96780281A.
À installer en combinaison avec [référence] 96780281A.
Para montar combinada con [código] 96780281A.
A ser montada com [código] 96780281A.
組み合わせて使用する部品[部品コード] 96780281A。
結合 [代码] 安装 96780281A。

Non compatibile con [codice] 96780781A, 96781271A.
Not compatible with [p/n] 96780781A, 96781271A.
Nicht kompatibel mit [Art.-Nr.] 96780781A, 96781271A.
Non compatible avec [référence] 96780781A, 96781271A.
No compatible con [código] 96780781A, 96781271A.
Não compatível com [código] 96780781A, 96781271A.
一緒に使用できない[部品コード] 96780781A, 96781271A。
不兼容 [代码] 96780781A, 96781271A。

Montabile in abbinamento a navigatore solo se lo stesso viene alloggiato all'interno della tasca superiore trasparente della borsa.
It can be assembled combined with navigator only if the last one is installed inside the bag transparent upper pocket.

Nur dann in Kombination mit dem Navigationssystem montierbar, wenn dieses im oberen durchsichtigen Fach der Tasche untergebracht wird.
Il peut être installé en combinaison avec le navigateur uniquement s'il est logé à l'intérieur de la poche supérieure transparente du sac.

Puede montarse junto con el navegador sólo si se coloca dentro del bolsillo superior transparente de la bolsa.

Montável em combinação com o navegador apenas se o mesmo for alojado dentro do bolso superior transparente da bolsa.

ナビゲーターと組み合わせて取り付けが可能です。ただし、ナビゲーターはバッグの上部クリアポケット内に収納する方法に限ります。

只有放置在包的顶部透明口袋中时才能够与导航仪共同安装。



96780511A

MULTISTRADA 1200 MY15 <=> MY17, MULTISTRADA 1200S PIKES PEAK MY16 <=> MY17, MULTISTRADA 1200S MY15 <=> MY17, MULTISTRADA 1200S DJAIR MY15 <=> MY17



Capacità [litri] 14.0+4.0.
Capacity [litres] 14.0+4.0.
Fassungsvermögen [Liter] 14.0+4.0.
Capacité [litres] 14.0+4.0.
Capacidad [litros] 14.0+4.0.
Capacidade [litros] 14.0+4.0.
容量 [リットル] 14.0+4.0.
容量 [L] 14.0+4.0.



Borsa serbatoio con fissaggio tanklock. Studiata per garantire la massima sicurezza e praticità. La sua capienza di 13 litri, espandibile fino a 15, lo rende un accessorio ideale in città, che diventa indispensabile per l'uso turistico.

Tank bag with tank-lock fastener. Designed to guarantee maximum safety and practicality. Its 13-litre capacity, expandable up to 15, makes it an ideal accessory in the city, which becomes indispensable for touring use.

Tanktasche mit Tanklock-Befestigung. Im Sinne der maximalen Sicherheit und Zweckmäßigkeit entwickelt. Ihr Fassungsvermögen von 13 Litern, das sich bis auf 15 Liter erweitern lässt, macht sie zum idealen Zubehör in der Stadt und zum unverzichtbaren Wegbegleiter im Touring-Einsatz.

Sac de réservoir avec fixation tanklock. Conçu pour assurer le maximum de sécurité et de praticité. Sa capacité de 13 litres, extensible jusqu'à 15, en fait un accessoire idéal en ville et devient indispensable pour un usage touristique.

Bolsa depósito con fijación tanklock. Estudiada para garantizar la máxima seguridad y practicidad. Accesorio ideal en la ciudad por su capacidad de 13 litros, expandible hasta 15, indispensable para el uso turístico.

Bolsa de tanque com fixação tanklock. Concebida para garantir a máxima segurança e praticidade. A sua capacidade para 13 litros, expansível até 15 litros, faz com que seja um acessório ideal no ambiente urbano, tornando-se indispensável para o uso turístico.

タンクロック取付式タンクバッグ 実用性と安全性を特に重視して設計されています。13リットルの容量は15リットルまで拡張でき、市街地を走る時に使いやすだけでなく、ツーリングにも欠かせないアクセサリです。

带有油箱锁固定部件的油箱包。旨在保证最大的安全性和实用性。其容量为13升，可扩展至15升，令这款城市使用的理想配件成为旅行中不可或缺的一部分。

Borsa pocket serbatoio. Utile accessorio dalla struttura semirigida e con capacità di 5 lt, per riporre cellulare, portafoglio, documenti e altri oggetti personali. Dotato di sistema di aggancio rapido al tappo serbatoio e tasca superiore per lo smartphone. Pratica cuffia anti-pioggia inclusa nel kit. Un accessorio perfetto per avere sempre l'essenziale a portata di mano.

Tank pocket bag. Useful accessory with semi-rigid structure and 5-litre capacity to store mobile phone, wallet, documents and other personal belongings. Equipped with a quick coupling system to the tank cap and an upper pocket for the smartphone. Practical rain cover included in the kit. A perfect accessory to keep all your essentials at hand at all times.

Tanktasche Pocket. Ein nützliches Zubehör mit halbsteifer Struktur und einem Fassungsvermögen von 5 Litern, zum Verstauen von Handy, Geldbeutel, Fahrzeugpapieren und anderen persönlichen Gegenständen. Ausgestattet mit einem Schnellbefestigungssystem am Tankverschluss und mit oberer Tasche, in die das Smartphone passt. Auch eine praktische Regenschutzhülle ist in diesem Kit enthalten. Ein perfektes Zubehör, um stets das Wesentliche zur Hand zu haben.

Sacoche de réservoir. Cet accessoire dispose d'une structure semi-rigide et d'une capacité de 5 litres, pour ranger téléphone portable, portefeuille, documents et autres effets personnels. Équipé d'un système de fixation rapide au bouchon de réservoir et d'une poche en haut dédiée au smartphone. Capuchon de pluie pratique inclus dans le kit. Un accessoire parfait pour avoir toujours l'essentiel à portée de main.

Bolsa pocket para depósito. Accesorio útil de estructura semirrígida y con capacidad de 5 l, para guardar móvil, cartera, documentos y otros objetos personales. Equipado con un sistema de enganche rápido al tapón depósito y un bolsillo superior para el smartphone. Práctica protección impermeable incluida en el kit. Un accesorio perfecto para tener siempre lo esencial al alcance de la mano.

Bolsa de tanque tipo pochete. Acessório útil de estrutura semirrígida e com capacidade de 5 litros, para colocar o telefone celular, a carteira, os documentos e outros objetos pessoais. Com sistema de engate rápido na tampa de tanque e bolso superior para o smartphone. Prática capa para chuva incluída no conjunto. Um acessório perfeito para ter sempre o essencial ao alcance das mãos.



Da montare in abbinamento con [codice] 96780281A. Must be installed with [p/n] 96780281A. Zur Montage in Verbindung mit [Art.-Nr.] 96780281A. À installer en combinaison avec [référence] 96780281A. Para montar combinada com [código] 96780281A. A ser montada com [código] 96780281A. 組み合わせて使用する部品[部品コード] 96780281A. 結合 [代码] 安装 96780281A.

Non compatibile con [codice] 96780781A, 96781271A. Not compatible with [p/n] 96780781A, 96781271A. Nicht kompatibel mit [Art.-Nr.] 96780781A, 96781271A. Non compatible avec [référence] 96780781A, 96781271A. No compatible con [código] 96780781A, 96781271A. Não compatível com [código] 96780781A, 96781271A. 一緒に使用できない部品[部品コード] 96780781A, 96781271A. 不兼容 [代码] 96780781A, 96781271A.

Su Multistrada V2, da montare in abbinamento ai supporti dedicati per serbatoio di serie. To be installed on Multistrada V2 in combination with the dedicated supports for standard tanks.

An der Multistrada V2 gemeinsam mit den Haltern für die serienmäßigen Behälter zu montieren.

Sur Multistrada V2, à poser en combinaison avec les supports dédiés pour petits réservoirs de série.

En Multistrada V2, monter con los soportes específicos para depósitos de serie.

Na Multistrada V2, para montar com os suportes dedicados para tanques de série.

Multistrada V2 には、標準装備タンク専用マウントと組み合わせて取り付けください。

与标配小油箱安装支架一起安装在Multistrada V2上。



96780892A

MULTISTRADA 1200, MULTISTRADA 1200S PIKES PEAK, MULTISTRADA 1200S, MULTISTRADA 1200S DJAIR, MULTISTRADA 950 >= MY17, MULTISTRADA 950 S >= MY19, MULTISTRADA 950 S SW >= MY19, MULTISTRADA V2, MULTISTRADA V2S, MULTISTRADA V2S TRAVEL, MULTISTRADA 1260, MULTISTRADA 1260 S GRAND TOUR, MULTISTRADA 1260 PIKES PEAK, MULTISTRADA 1260 S, MULTISTRADA 1260 S DJAIR



Capacità [litri] 13.0+2.0. Capacity [litres] 13.0+2.0. Fassungsvermögen [Liter] 13.0+2.0. Capacité [litres] 13.0+2.0. Capacidade [litros] 13.0+2.0. Capacidade [litros] 13.0+2.0. 容量 [リットル] 13.0+2.0. 容量 [L] 13.0+2.0.



96780262C

MULTISTRADA 1200 MY15 <=> MY17, MULTISTRADA 1200S PIKES PEAK MY16 <=> MY17, MULTISTRADA 1200S DJAIR MY15 <=> MY17, MULTISTRADA 1200S DJAIR MY15 <=> MY17, MULTISTRADA 950 >= MY17, MULTISTRADA 950 S >= MY19, MULTISTRADA 950 S SW >= MY19, MULTISTRADA V2, MULTISTRADA V2S, MULTISTRADA V2S TRAVEL, MULTISTRADA 1260, MULTISTRADA 1260 S GRAND TOUR, MULTISTRADA 1260 PIKES PEAK, MULTISTRADA 1260 S, MULTISTRADA 1260 S DJAIR



Capacità [litri] 5.0. Capacity [litres] 5.0. Fassungsvermögen [Liter] 5.0. Capacité [litres] 5.0. Capacidade [litros] 5.0. Capacidade [litros] 5.0. 容量 [リットル] 5.0. 容量 [L] 5.0.



Da montare in abbinamento con [codice] 96780281A. Must be installed with [p/n] 96780281A. Zur Montage in Verbindung mit [Art.-Nr.] 96780281A. À installer en combinaison avec [référence] 96780281A. Para montar combinada com [código] 96780281A. A ser montada com [código] 96780281A. 組み合わせて使用する部品[部品コード] 96780281A. 結合 [代码] 安装 96780281A.

Non compatibile con [codice] 96780781A, 96781271A. Not compatible with [p/n] 96780781A, 96781271A. Nicht kompatibel mit [Art.-Nr.] 96780781A, 96781271A. Non compatible avec [référence] 96780781A, 96781271A. No compatible con [código] 96780781A, 96781271A. Não compatível com [código] 96780781A, 96781271A. 一緒に使用できない部品[部品コード] 96780781A, 96781271A. 不兼容 [代码] 96780781A, 96781271A.

Su Multistrada V2, da montare in abbinamento ai supporti dedicati per serbatoio di serie. To be installed on Multistrada V2 in combination with the dedicated supports for standard tanks.

An der Multistrada V2 gemeinsam mit den Haltern für die serienmäßigen Behälter zu montieren.

Sur Multistrada V2, à poser en combinaison avec les supports dédiés pour petits réservoirs de série.

En Multistrada V2, monter con los soportes específicos para depósitos de serie.

Na Multistrada V2, para montar com os suportes dedicados para tanques de série.

Multistrada V2 には、標準装備タンク専用マウントと組み合わせて取り付けください。

与标配小油箱安装支架一起安装在Multistrada V2上。



Kit flangia "Tanklock®". Pratico accessorio per il fissaggio di borsa pocket e borsa serbatoio.

"Tanklock®" flange kit. Practical accessory for pocket bag and tank bag attachment.

Kit „Tanklock®“-Flansch. Praktisches Zubehör für die Befestigung von Pocket- und der Tanktasche.

Kit bride « Tanklock® ». Accessoire pratique pour la fixation de la sacoche et du sac de réservoir.

Kit brida "Tanklock®". Práctico accesorio para la fijación bolsa pocket y bolsa para depósito.

Conjunto de flange "Tanklock®". Prático acessório para a fixação da bolsa pochete e da bolsa de tanque.

「Tanklock®」フランジキット ポケットバッグとタンクバッグを固定できる便利なアクセサリ。

“Tanklock®” 法兰套件。是一款用于固定口袋包和油箱包的实用配件。



Da montare in abbinamento con [codice] 96780262C, 96780511A, 96780891A, 96780892A.
Must be installed with [p/n] 96780262C, 96780511A, 96780891A, 96780892A.
Zur Montage in Verbindung mit [Art.-Nr.] 96780262C, 96780511A, 96780891A, 96780892A.
À installer en combinaison avec [référence] 96780262C, 96780511A, 96780891A, 96780892A.
Para montar combinada con [código] 96780262C, 96780511A, 96780891A, 96780892A.
A ser montada com [código] 96780262C, 96780511A, 96780891A, 96780892A.
組み合わせて使用する部品[部品コード] 96780262C, 96780511A, 96780891A, 96780892A.
结合 [代码] 安装 96780262C, 96780511A, 96780891A, 96780892A.

96780281A

MULTISTRADA 1200 MY15 <=> MY17, MULTISTRADA 1200S PIKES PEAK MY16 <=> MY17, MULTISTRADA 1200S MY15 <=> MY17, MULTISTRADA 1200S DJAIR MY15 <=> MY17, MULTISTRADA 950 >= MY17, MULTISTRADA 950 S >= MY19, MULTISTRADA 950 S SW >= MY19, MULTISTRADA V2, MULTISTRADA V2S, MULTISTRADA V2S TRAVEL, MULTISTRADA 1260, MULTISTRADA 1260 S GRAND TOUR, MULTISTRADA 1260 PIKES PEAK, MULTISTRADA 1260 S, MULTISTRADA 1260 S DJAIR



Borse interne per valigie laterali in plastica. Utilissimo accessorio per sfruttare al meglio tutto lo spazio disponibile e mantenere l'ordine all'interno delle valigie. Realizzate in tessuto nero e rifiniture rosse, per non rinunciare allo stile Ducati neanche nei dettagli. Le pratiche maniglie per il trasporto lo rendono un prodotto versatile, per massimizzare il comfort in ogni viaggio.

Liners for plastic side panniers. Very useful accessory to make use of all the space available and to keep the panniers tidy. Made in black fabric with red finishings, so as not to renounce to Ducati style, not even in the details. The practical handles for transport make it a versatile product, to maximise the comfort in every journey.

Innentaschen für Seitenkoffer aus Kunststoff. Überaus nützliches Zubehör, um den verfügbaren Platz bestens zu nutzen und Ordnung in den Koffern zu halten. Aus schwarzem Gewebe mit roten Nähten gefertigt, um auch im kleinsten Detail nicht auf den Ducati-Stil verzichten zu müssen. Die praktischen Tragegriffe machen sie zu einem vielseitigen Produkt, um den Komfort auf jeder Reise auf ein Maximum zu toppen.

Sacs intérieurs pour valises latérales en plastique. Accessoire très utile pour exploiter tout l'espace disponible et bien ranger le contenu à l'intérieur des valises. Fabriquées en tissu noir avec finitions rouges, afin de ne pas renoncer au style Ducati, même dans les détails. Les poignées de transport pratiques en font un produit polyvalent, pour maximiser le confort à chaque voyage.

Bolsas internas para maletas laterales de plástico. Accesorio muy útil para aprovechar todo el espacio disponible y mantener el orden dentro de las maletas. Realizadas de tejido negro y acabados rojos, para no renunciar al estilo Ducati ni siquiera en los detalles. Las prácticas asas para el transporte permiten que sea un producto versátil, para maximizar el confort en todos los viajes.

Bolsas internas para malas laterais de plástico. Acessório muito útil para aproveitar da melhor maneira todo o espaço disponível e manter a ordem dentro das malas. Realizadas em tecido preto e acabamentos vermelhos, para não renunciar ao estilo Ducati nem mesmo nos detalhes. As práticas pegas para o transporte fazem com que seja um produto versátil, para maximizar o conforto em qualquer viagem.

プラスチック製サイドケース用インナーバッグ スペースを最大限に活用でき、ケース内部を整頓しておけるのでとても便利なアクセサリです。ブラックファブリックとレッドカラーの仕上げで、細かいところまでドゥカティスタイルが生きています。持ち運びに便利なハンドル付きで多目的に使えますので、いつでも快適な旅を楽しめます。

塑料侧边行李箱内箱包。是一款对于充分利用所有可用空间并保持手提箱内的秩序非常有用的配件。采用黑色面料和红色装饰，即使在细节上也不放弃杜卡迪风格。实用的运输提手使产品功能多样，在每次旅行中将舒适度最大化。



Da montare in abbinamento con [codice] 96780654A, 96780655A.
Must be installed with [p/n] 96780654A, 96780655A.
Zur Montage in Verbindung mit [Art.-Nr.] 96780654A, 96780655A.
À installer en combinaison avec [référence] 96780654A, 96780655A.
Para montar combinada con [código] 96780654A, 96780655A.
A ser montada com [código] 96780654A, 96780655A.
組み合わせて使用する部品[部品コード] 96780654A, 96780655A.
结合 [代码] 安装 96780654A, 96780655A.

96780521A

MULTISTRADA 1200 MY15 <=> MY17, MULTISTRADA 1200S PIKES PEAK MY16 <=> MY17, MULTISTRADA 1200S MY15 <=> MY17, MULTISTRADA 1200S DJAIR MY15 <=> MY17, MULTISTRADA 950 >= MY17, MULTISTRADA 950 S >= MY19, MULTISTRADA 950 S SW >= MY19, MULTISTRADA V2, MULTISTRADA V2S, MULTISTRADA V2S TRAVEL, MULTISTRADA 1260, MULTISTRADA 1260 S GRAND TOUR, MULTISTRADA 1260 PIKES PEAK, MULTISTRADA 1260 S, MULTISTRADA 1260 S DJAIR



Valigie rigide laterali. Accessorio dal design accattivante e dalle volumetrie studiate per assicurare la massima capienza, senza penalizzare le linee dinamiche della Multistrada. Realizzato in materiali di alta qualità per garantire impermeabilità e un'ottima resistenza.

Rigid side panniers. Accessory with captivating design and volumes designed to ensure maximum capacity, without affecting the dynamic lines of the Multistrada. Made in high-quality materials to ensure waterproofing features and excellent resistance.

Seitenkoffer. Zubehör mit besonders ansprechendem Design und Volumen, das entwickelt wurde, um ein maximales Fassungsvermögen ohne Beeinträchtigung der dynamischen Linienführungen der Multistrada zu gewährleisten. Aus hochqualitativen Materialien gefertigt, um Undurchlässigkeit und eine ausgezeichnete Widerstandsfähigkeit zu gewährleisten.

Valises latérales rigides. Design captivant et volumétrie étudiées pour cet accessoire, afin d'assurer une capacité maximale, sans pour autant pénaliser les qualités dynamiques de la Multistrada. Fabriqué en matériaux de haute qualité, il assure l'imperméabilité et une excellente résistance.

Maletas rígidas laterales. Accesorio de diseño cautivador y volúmenes estudiados para asegurar la máxima capacidad, sin perjudicar las dotes dinámicas de la Multistrada. Realizado de material de alta calidad para garantizar impermeabilidad y una óptima resistencia.

Malas laterais rígidas. Acessório de fascinante design e com volumetrias concebidas para garantir a máxima capacidade, sem prejudicar os dotes dinâmicos e estéticos da Multistrada. Realizado em materiais de alta qualidade para garantir impermeabilidade e ótima resistência.

サイドパニアケース Multistrada のダイナミックなボディラインを損なわないように考えられた、大容量かつデザイン性に優れたアクセサリ。防水性能と強度に優れた高品質素材を使用。

刚性侧边包。配件的设计线条和容积可以确保最大容量而不影响 Multistrada 的动态线条和美感。采用高质量材质制成以保证防水性和最佳的耐用性。



Velocità Max con borse/top case montati [km/h] 180.
Max. speed with installed side bags/top case [km/h] 180.
Höchstgeschwindigkeit mit montierten Koffern/Topcase [km/h] 180.
Vitesse Max avec valises / top case installés [km/h] 180.
Velocidad Máx con bolsas/top case montadas [km/h] 180.
Velocidade Máx com bolsas/top case montados [km/h] 180.
バッグ/トッケースを取り付けた場合の最高速度 [km/h] 180.
安装边包/行李箱后的最大速度 [km/h] 180.

Da montare in abbinamento con [codice] 96780661A, 96780671A, 96780681A, 96780951A, 96780991A, 96781441A, 96781521AA, 96781741AA.

Must be installed with [p/n] 96780661A, 96780671A, 96780681A, 96780951A, 96780991A, 96781441A, 96781521AA, 96781741AA.
Zur Montage in Verbindung mit [Art.-Nr.] 96780661A, 96780671A, 96780681A, 96780951A, 96780991A, 96781441A, 96781521AA, 96781741AA.

À installer en combinaison avec [référence] 96780661A, 96780671A, 96780681A, 96780951A, 96780991A, 96781441A, 96781521AA, 96781741AA.

Para montar combinada con [código] 96780661A, 96780671A, 96780681A, 96780951A, 96780991A, 96781441A, 96781521AA, 96781741AA.
A ser montada com [código] 96780661A, 96780671A, 96780681A, 96780951A, 96780991A, 96781441A, 96781521AA, 96781741AA.

組み合わせて使用する部品[部品コード] 96780661A, 96780671A, 96780681A, 96780951A, 96780991A, 96781441A, 96781521AA, 96781741AA.

结合 [代码] 安装 96780661A, 96780671A, 96780681A, 96780951A, 96780991A, 96781441A, 96781521AA, 96781741AA.

Non compatibile con [codice] 96780851A.
Not compatible with [p/n] 96780851A.
Nicht kompatibel mit [Art.-Nr.] 96780851A.
Non compatible avec [référence] 96780851A.
No compatible con [código] 96780851A.
Não compatível com [código] 96780851A.
一緒に使用できない[部品コード] 96780851A.
不兼容 [代码] 96780851A.

96780655A

MULTISTRADA 1200 MY15 <=> MY17, MULTISTRADA 1200S MY15 <=> MY17, MULTISTRADA 1200S DJAIR MY15 <=> MY17, MULTISTRADA 950 >= MY17, MULTISTRADA 950 S >= MY19, MULTISTRADA 950 S SW >= MY19, MULTISTRADA V2, MULTISTRADA V2S, MULTISTRADA 1260, MULTISTRADA 1260 PIKES PEAK, MULTISTRADA 1260 S, MULTISTRADA 1260 S DJAIR



Capacità Borsa Destra [litri] 26.1.
Right Bag Capacity [litres] 26.1.
Fassungsvermögen - rechter Koffer [Liter] 26.1.
Contenance valise droite [litres] 26.1.
Capacidad Bolsa Derecha [litros] 26.1.
Capacidade da Bolsa Direita [litros] 26.1.
右バッグ容量 [リットル] 26.1.
右边包容量 [L] 26.1.

Capacità Borsa Sinistra [litri] 30.5.
Left Bag Capacity [litres] 30.5.
Fassungsvermögen - linker Koffer [Liter] 30.5.
Contenance valise gauche [litres] 30.5.
Capacidad Bolsa Izquierda [litros] 30.5.
Capacidade da Bolsa Esquerda [litros] 30.5.
左バッグ容量 [リットル] 30.5.
左边包容量 [L] 30.5.

Carico Massimo Trasportabile borsa destra [kg] 10.0.
Maximum Loading Capacity of right bag [kg] 10.0.
Max. transportierbare Last - rechter Koffer [kg] 10.0.
Capacité de charge max. transportable valise droite [kg] 10.0.
Carga Máxima Transportável da bolsa direita [kg] 10.0.
右バッグの最大積載量 [kg] 10.0.
右边包最大运输重量 [kg] 10.0.

Carico Massimo Trasportabile borsa sinistra [kg] 10.0.
Maximum Loading Capacity of left bag [kg] 10.0.
Max. transportierbare Last - linker Koffer [kg] 10.0.
Capacité de charge max. transportable valise gauche [kg] 10.0.
Carga Máxima Transportável da bolsa esquerda [kg] 10.0.
左バッグの最大積載量 [kg] 10.0.
左边包最大运输重量 [kg] 10.0.





Set di cover per valigie rigide laterali. L'alta qualità dei materiali si unisce alle linee in perfetto stile Multistrada in un accessorio che permette di scegliere il colore delle valigie laterali, per personalizzare il look della moto ed esaltarla con un tocco di stile che non passerà inosservato.

Set of covers for rigid side panniers. The high quality of the materials is combined with the lines in perfect Multistrada style, in an accessory that allows choosing the colour of the side panniers, to customise the look of the bike and enhance it with a touch of style that will not go unnoticed.

Satz Covers für Seitenkoffer. Die hohe Qualität der Materialien verbunden mit den Linien im perfekten Multistrada-Stil in einem Zubehörteil, das die Wahl der Farbe der Seitenkoffer dem Kunden überlässt und damit die Möglichkeit bietet, den damit ins Auge stechenden Look des Motorrads mit einem Touch mehr an Stil zu personalisieren.

Jeu de caches pour valises latérales rigides. Cet accessoire conçu avec des matériaux de haute qualité, permet de choisir la couleur des valises latérales, de personnaliser l'aspect de la moto et de la valoriser avec une touche de style qui ne passera pas inaperçue.

Set de covers para maletas rígidas laterales. La alta calidad de los materiales se funde con las líneas creando un perfecto estilo Multistrada en un accesorio que permite elegir el color de las maletas laterales, para personalizar el look de la moto y acentuarlo con un toque de estilo que no pasará desapercibido.

Conjunto de cobertura para malas laterais rígidas. A alta qualidade dos materiais se junta às linhas em perfeito estilo Multistrada em um acessório que permite escolher a cor das malas laterais, para personalizar o visual da moto e realçá-lo com um toque de estilo que não passará despercebido.

サイドパニアケース用カバーセット 質の高い素材と Multistrada スタイルを踏襲するデザインで仕上げたアクセサリ。サイドケースのカラーを選んでバイクのルックスを自分好みにカスタマイズでき、見る人の視線を奪うアクセントでバイクを引き立てます。

側边硬质箱罩套装。高质量面料与完美 Multistrada 风格线条在配件中结合，可以选择侧箱的颜色来定制您爱车的外观并通过这引人注目的韵味突出爱车风格。



Da montare in abbinamento con [codice] 96780654A, 96780655A. Must be installed with [p/n] 96780654A, 96780655A. Zur Montage in Verbindung mit [Art.-Nr.] 96780654A, 96780655A. À installer en combinaison avec [référence] 96780654A, 96780655A. Para montar combinada con [código] 96780654A, 96780655A. A ser montada com [código] 96780654A, 96780655A. 組み合わせて使用する部品[部品コード] 96780654A, 96780655A. 结合 [代码] 安装 96780654A, 96780655A.



- 96780661A**
- IW 96780671A**
- VG 96780951A**
- SWS 96780991A**
- GG 96781441A**
- GPW 96781521AA**
- SG 96781741AA**

MULTISTRADA 1200 MY15 <=> MY17, MULTISTRADA 1200S PIKES PEAK MY16 <=> MY17, MULTISTRADA 1200S MY15 <=> MY17, MULTISTRADA 1200S DJAIR MY15 <=> MY17, MULTISTRADA 950 >= MY17, MULTISTRADA 950 S >= MY19, MULTISTRADA 950 S SW >= MY19, MULTISTRADA V2, MULTISTRADA V2S, MULTISTRADA 1260, MULTISTRADA 1260 PIKES PEAK, MULTISTRADA 1260 S, MULTISTRADA 1260 S DJAIR

Borsa interna per top case in plastica. Accessorio studiato per sfruttare e organizzare al meglio lo spazio all'interno del baule. Dotata di pratiche maniglie per facilitarne il trasporto. Tessuto nero con rifiniture rosse e logo Ducati Performance per non rinunciare allo stile neanche nei dettagli.

Liner for plastic top case. Accessory designed to use and organise the space inside the top case in the best possible way. Features practical carrying handles. Black fabric with red finishings and Ducati Performance logo so as not to renounce to style, not even in the details.

Innentasche für Topcase aus Kunststoff. Ein Zubehör, das entwickelt wurde, um den Platz im Koffer optimal nutzen und aufteilen zu können. Mit praktischen Griffen für einen einfachen Transport. Schwarzes Gewebe mit roten Nähten und Logo Ducati Performance, um auch in den kleinsten Details nicht auf Stil verzichten zu müssen.

Sac intérieur pour top case en plastique. Accessoire conçu pour optimiser et mieux organiser l'espace à l'intérieur du coffre. Doté de poignées pratiques pour faciliter le transport. En tissu noir avec finitions rouges et logo Ducati, afin de ne pas renoncer au style, même dans les détails.

Bolsa interna para top case de plástico. Accesorio estudiado para aprovechar y organizar al máximo el interior del baúl. Dotada de prácticas asas para facilitar el transporte. Tejido negro con acabados rojos y logotipo Ducati Performance para no renunciar al estilo ni siquiera en los detalles.

Bolsa interna para top case de plástico. Acessório concebido para aproveitar e organizar da melhor maneira o espaço no baú. Com práticas pegas para facilitar o seu transporte. Tecido preto com acabamentos vermelhos e logotipo Ducati Performance para não renunciar ao estilo nem mesmo nos detalhes.

プラスチック製トップケース用インナーバッグ トップケース内のスペースを整理して、最大限に活用できるように考えられたアクセサリです。持ち運びに便利なハンドルが付いています。ブラックファブリックにレッドカラー仕上げ、Ducati Performance ロゴ入りで、細部へのこだわりとスタイルのどちらも兼ね備えています。

塑料行李箱内箱包。配件设计用于更好地利用和组织行李箱内的空间。配备了实用提手以方便运输。黑色面料带有红色装饰和杜卡迪 Performance 徽标，即使在细节上也不放弃风格。



Da montare in abbinamento con [codice] 96780692A. Must be installed with [p/n] 96780692A. Zur Montage in Verbindung mit [Art.-Nr.] 96780692A. À installer en combinaison avec [référence] 96780692A. Para montar combinada con [código] 96780692A. A ser montada com [código] 96780692A. 組み合わせて使用する部品[部品コード] 96780692A. 结合 [代码] 安装 96780692A.

96792210B

MULTISTRADA 1200 MY15 <=> MY17, MULTISTRADA 1200S PIKES PEAK MY16 <=> MY17, MULTISTRADA 1200S MY15 <=> MY17, MULTISTRADA 1200S DJAIR MY15 <=> MY17, MULTISTRADA 950 >= MY17, MULTISTRADA 950 S >= MY19, MULTISTRADA 950 S SW >= MY19, MULTISTRADA V2, MULTISTRADA V2S, MULTISTRADA 1260, MULTISTRADA 1260 S GRAND TOUR, MULTISTRADA 1260 PIKES PEAK, MULTISTRADA 1260 S, MULTISTRADA 1260 S DJAIR



Top case in plastica. Sistema di sgancio rapido integrato al veicolo. Capienza di 48 litri per alloggiare comodamente due caschi integrali. Personalizzabile con cover in varie colorazioni. Il massimo della praticità racchiuso in un accessorio dal design lineare ma deciso, che si sposa perfettamente con il look della Multistrada.

Plastic top case. Quick release system integrated with the vehicle. 48-litre capacity to easily house two full face helmets. Customisable with covers in different colours. Maximum practicality in an accessory with a linear but strong design, that is combined perfectly with the Multistrada's look.

Topcase aus Kunststoff. In das Fahrzeug integrierbares Schnelllösesystem. Fassungsvermögen von 48 Litern für das praktische Verstauen von zwei Integralhelmen. Personalisierbar dank der in verschiedenen Farben erhältlichen Deckel. Maximale Funktionalität in einem Zubehör mit linearem, jedoch entschieden wirkendem Design, das perfekt zum Look der Multistrada passt.

Top case en plastique. Système de décrochage rapide intégré dans le véhicule. Capacité de 48 litres pour loger aisément deux casques intégraux. Personnalisable avec des caches de différentes couleurs. Le maximum de fonctionnalité enfermé dans un accessoire au design linéaire mais incisif, qui s'harmonise parfaitement avec l'allure de la Multistrada.

Top case de plástico. Sistema de desengate rápido integrado ao veículo. Capacidade de 48 litros para alojar comodamente dois capacetes integrais. Personalizável com capas em várias cores. O máximo da praticidade encerrado em um acessório de design linear e firme, que combina perfeitamente com o visual da Multistrada.

Top case de plástico. Sistema de desengate rápido integrado ao veículo. Capacidade de 48 litros para alojar comodamente dois capacetes integrais. Personalizável com capas em várias cores. O máximo da praticidade encerrado em um acessório de design linear e firme, que combina perfeitamente com o visual da Multistrada.

プラスチック製トップケース バイクと一体構造のクイックリリースシステム。容量は 48 リットル、フルフェイスヘルメット 2 個を収納するのに十分な大きさです。カバーには複数カラーが用意され、カスタマイズが可能です。実用性に優れた直線的なデザインのアクセサリは、Multistrada のルックスに違和感なくマッチします。

塑料行李箱。集成到车辆中的快速释放系统。48 升的容量可以舒适的放下两个全脸头盔。可定制不同颜色的外罩。简洁的线性设计配件包含了最大的实用性，与 Multistrada 的外观完美融合。



Velocità Max con borse/top case montati [km/h] 180.
Max. speed with installed side bags/top case [km/h] 180.
Höchstgeschwindigkeit mit montierten Koffern/Topcase [km/h] 180.
Vitesse Max avec valises / top case installés [km/h] 180.
Velocidad Máx con bolsas/top case montadas [km/h] 180.
Velocidade Máx com bolsas/top case montados [km/h] 180.
バッグ/トップケースを取り付けた場合の最高速度 [km/h] 180.
安裝边包/行李箱后的最大速度 [km/h] 180.

Carico Massimo Trasportabile [kg] 5.0.
Maximum Loading Capacity [kg] 5.0.
Max. transportierbare Last [kg] 5.0.
Charge maximale transportable [kg] 5.0.
Carga Máxima Transportable [kg] 5.0.
Carga Máxima Transportável [kg] 5.0.
最大積載量 [kg] 5.0.
最大运输重量 [kg] 5.0.

Da montare in abbinamento con [codice] 96780642A, 96780711A, 96780721A, 96780961A, 96781001A, 96781431A, 96781471A, 96781511AA, 96781751AA.
Must be installed with [p/n] 96780642A, 96780711A, 96780721A, 96780961A, 96781001A, 96781431A, 96781471A, 96781511AA, 96781751AA.
Zur Montage in Verbindung mit [Art.-Nr.] 96780642A, 96780711A, 96780721A, 96780961A, 96781001A, 96781431A, 96781471A, 96781511AA, 96781751AA.
À installer en combinaison avec [référence] 96780642A, 96780711A, 96780721A, 96780961A, 96781001A, 96781431A, 96781471A, 96781511AA, 96781751AA.
Para montar combinada con [código] 96780642A, 96780711A, 96780721A, 96780961A, 96781001A, 96781431A, 96781471A, 96781511AA, 96781751AA.
A ser montada com [código] 96780642A, 96780711A, 96780721A, 96780961A, 96781001A, 96781431A, 96781471A, 96781511AA, 96781751AA.
組み合わせて使用する部品[部品コード] 96780642A, 96780711A, 96780721A, 96780961A, 96781001A, 96781431A, 96781471A, 96781511AA, 96781751AA.
结合 [代码] 安装 96780642A, 96780711A, 96780721A, 96780961A, 96781001A, 96781431A, 96781471A, 96781511AA, 96781751AA.

Non compatibile con [codice] 96781071A.
Not compatible with [p/n] 96781071A.
Nicht kompatibel mit [Art.-Nr.] 96781071A.
Non compatible avec [référence] 96781071A.
No compatible con [código] 96781071A.
Não compatível com [código] 96781071A.
一緒に使用できない部品コード] 96781071A.
不兼容 [代码] 96781071A.



96780692A

MULTISTRADA 1200 MY15 <=> MY17, MULTISTRADA 1200S MY15 <=> MY17, MULTISTRADA 1200S DJAIR MY15 <=> MY17, MULTISTRADA 950 >= MY17, MULTISTRADA 950 S >= MY19, MULTISTRADA 950 S SW >= MY19, MULTISTRADA V2, MULTISTRADA V2S, MULTISTRADA V2S TRAVEL, MULTISTRADA 1260, MULTISTRADA 1260 S GRAND TOUR, MULTISTRADA 1260 PIKES PEAK, MULTISTRADA 1260 S, MULTISTRADA 1260 S DJAIR



Capacità [litri] 48.0.
Capacity [litres] 48.0.
Fassungsvermögen [Liter] 48.0.
Capacité [litres] 48.0.
Capacidad [litros] 48.0.
Capacidade [litros] 48.0.
容量 [リットル] 48.0.



Set di cover per top-case in plastica. Offrono la possibilità di scegliere il colore del baule posteriore da montare sulla propria Multistrada.

Cover set for plastic top case. You can choose the colour of the top cover to install on your Multistrada.

Satz Covers für Topcase aus Kunststoff. Bieten die Möglichkeit einer Farbwahl beim an der Multistrada zu montierenden Topcase.

Jeu de caches pour top case en plastique. Ils donnent la possibilité de choisir la couleur du top case arrière à poser sur votre Multistrada.

Set de covers para top case de plástico. Ofrecen la posibilidad de elegir el color del baúl trasero a montar en la propia Multistrada.

Jogo de coberturas para top case de plástico. Oferecem a possibilidade de escolher a cor do baú traseiro a ser montado na própria Multistrada.

プラスチック製トップケース用カバーセット。お手持ちの Multistrada に取り付けるトップケースの色を選択いただけます。

塑料行李箱套装。可以选择要安装在 Multistrada 上的后行李箱颜色。



Da montare in abbinamento con [codice] 96780692A.
Must be installed with [p/n] 96780692A.
Zur Montage in Verbindung mit [Art.-Nr.] 96780692A.
À installer en combinaison avec [référence] 96780692A.
Para montar combinada con [código] 96780692A.
A ser montada com [código] 96780692A.
組み合わせて使用する部品[部品コード] 96780692A.
结合 [代码] 安装 96780692A.

		96780642A
		96780711A
		96780721A
		96780961A
		96781001A
		96781431A
		96781471A
		96781511AA
		96781751AA

MULTISTRADA 1200 MY15 <=> MY17, MULTISTRADA 1200S PIKES PEAK MY16 <=> MY17, MULTISTRADA 1200S MY15 <=> MY17, MULTISTRADA 1200S DJAIR MY15 <=> MY17, MULTISTRADA 950 >= MY17, MULTISTRADA 950 S >= MY19, MULTISTRADA 950 S SW >= MY19, MULTISTRADA V2, MULTISTRADA V2S, MULTISTRADA V2S TRAVEL, MULTISTRADA 1260, MULTISTRADA 1260 S GRAND TOUR, MULTISTRADA 1260 PIKES PEAK, MULTISTRADA 1260 S, MULTISTRADA 1260 S DJAIR





Portapacchi posteriore in alluminio. Pratico accessorio ideato per il fissaggio di una borsa morbida. Il suo design e le sue finiture essenziali si integrano perfettamente con la linea della moto, senza alterarne l'estetica

Rear aluminium luggage rack. Practical accessory designed for the fastening of a soft bag. Its design and essential finishings integrate perfectly with the line of the bike without affecting its look.

Heckgepäckträger aus Aluminium. Praktisches Zubehör für die Befestigung einer weichen Tasche. Das Design und die essentiellen Finishes integrieren sich perfekt in das Motorradprofil ohne die Ästhetik zu beeinträchtigen.

Porte-bagages arrière en aluminium. Accessoire pratique conçu pour fixer un sac souple. Son design et ses finitions s'intègrent parfaitement dans la ligne de la moto, sans pour autant en compromettre l'esthétique.

Porta-equipaje trasero de aluminio. Práctico accesorio ideado para la fijación de una bolsa blanda. Su diseño y sus acabados esenciales se integran perfectamente con la línea de la moto, sin alterar la estética.

Bagageiro traseiro em alumínio. Prático acessório concebido para a fixação de uma bolsa macia. O seu design e os seus acabamentos essenciais integram-se com perfeição à linha da moto, sem alterar a sua estética.

アルミニウム製ラゲッジラック ソフトバッグ取り付け用の実用的なアクセサリ。そのデザインと特別な仕上げがバイクのボディラインに違和感なく溶け込みマッチします。

铝制后货架。固定软包的完美实用配件。其设计和简洁的装饰完美地融入摩托车的线条，不会影响车辆外观。



Carico Massimo Trasportabile [kg] 5.0.
Maximum Loading Capacity [kg] 5.0.
Max. transportierbare Last [kg] 5.0.
Charge maximale transportable [kg] 5.0.
Carga Máxima Transportable [kg] 5.0.
Carga Máxima Transportável [kg] 5.0.
最大積載量 [kg] 5.0.
最大运输重量 [kg] 5.0.

Non compatibile con [codice] 96780692A, 96780851A.
Not compatible with [p/n] 96780692A, 96780851A.
Nicht kompatibel mit [Art.-Nr.] 96780692A, 96780851A.
Non compatible avec [référence] 96780692A, 96780851A.
No compatible con [código] 96780692A, 96780851A.
Não compatível com [código] 96780692A, 96780851A.
一緒に使用できない [部品コード] 96780692A, 96780851A.
不兼容 [代码] 96780692A, 96780851A.

96780612B

MULTISTRADA 1200 MY15 <=> MY17, MULTISTRADA 1200S MY15 <=> MY17, MULTISTRADA 1200S DJAIR MY15 <=> MY17, MULTISTRADA 950 >= MY17, MULTISTRADA 950 S >= MY19, MULTISTRADA 950 S SW >= MY19, MULTISTRADA V2, MULTISTRADA V2S, MULTISTRADA V2S TRAVEL, MULTISTRADA 1260, MULTISTRADA 1260 PIKES PEAK, MULTISTRADA 1260 S, MULTISTRADA 1260 S DJAIR





1000
PERFORMANCE
TOURATECH

Valigie laterali in alluminio. Dalla collaborazione con Touratech nasce un accessorio che rappresenta il perfetto connubio tra funzionalità e stile. Realizzate in alluminio, mantengono il colore naturale nel tempo, grazie all'anodizzazione di alta qualità. Offrono il massimo della praticità grazie all'apertura nella parte superiore. La notevole capacità totale di 85 litri permetterà di portare tutto l'occorrente per il viaggio, senza compromettere la maneggevolezza della moto. Il suo design ricercato e il logo Multistrada completano questo accessorio, rendendolo anche un elemento di grande stile.

Aluminium side panniers. Born from the collaboration with Touratech, this accessory represents the perfect combination of functionality and style. Made from aluminium, they maintain the natural colour over time thanks to high-quality anodising. Extremely practical thanks to the opening in the upper part. The significant total capacity of 85 litres will allow you to bring all you need for the journey, without affecting motorbike's handling. Its refined design and the Multistrada logo complete this accessory, making it also an element of great style.

Seitenkoffer aus Aluminium. Aus der Zusammenarbeit mit Touratech entstand ein Zubehör, das die perfekte Verschmelzung von Funktionalität und Stil darstellt. Aus Aluminium gefertigt, behalten sie dank der hochwertigen Eloxierung ihr ursprüngliches Aussehen über lange Zeit hinweg bei. Bieten dank der Öffnung im oberen Teil ein Höchstmaß an Zweckmäßigkeit. Das beachtliche Fassungsvermögen von ganzen 85 Litern bietet für alles Platz, was auf der Reise erforderlich ist, ohne die Wendigkeit des Motorrads zu beeinträchtigen. Sein besonders Design und das Logo Multistrada geben diesem Zubehör noch den letzten Touch, um es zu einem Element mit großem Stil avancieren zu lassen.

Valises latérales en aluminium. De la collaboration avec Touratech naît un accessoire qui représente la combinaison parfaite de fonctionnalité et de style. Fabriquées en aluminium, elles conservent la couleur d'origine au fil du temps grâce à l'anodisation de haute qualité et offrent un maximum de praticité grâce à l'ouverture par le haut. La capacité totale considérable de 85 litres vous permettra d'apporter tout ce dont vous avez besoin pour le voyage, sans compromettre la maniabilité de la moto. Son design raffiné et le logo Multistrada complètent cet accessoire, ce qui en fait aussi un élément de grand style.

Maletas laterales de aluminio. De la colaboración con Touratech nace un accesorio que representa la combinación perfecta entre funcionalidad y estilo. Realizadas de aluminio, conservan el color natural a lo largo del tiempo gracias al anodizado de alta calidad. Ofrecen la máxima practicidad gracias a la abertura en la parte superior. La notable capacidad total de 85 litros permitirá llevar todo lo necesario para el viaje, sin afectar a la maniobrabilidad de la moto. Su diseño refinado y el logotipo Multistrada completan este accesorio, transformándolo en un elemento de gran estilo.

Malas laterais de alumínio. Da colaboração com a Touratech surge um acessório que representa a união perfeita entre funcionalidade e estilo. Realizadas em alumínio, mantêm a cor original ao longo do tempo, graças à anodização de alta qualidade. Oferecem o máximo da praticidade graças à abertura na parte superior. A notável capacidade total de 85 litros permite levar tudo o que for necessário para a viagem, sem afetar a manobrabilidade da moto. O seu design requintado e o logotipo Multistrada completam este acessório, fazendo com que seja também um elemento de grande estilo.

アルミニウム製サイドケース Touratech とのコラボレーションから生まれたアクセサリは、その機能性とスタイルの見事なコンビネーションが光ります。アルミニウム製。高品質アルマイト処理が施され、時間が経過しても自然な色合いが長持ちします。開け口が上部に設けられていますので、実用性も抜群です。総容量 85 リットルは、ツーリングに必要なものをすべて詰め込めるほどの大容量でありながら、バイクを取り回す際に邪魔になることはありません。洗練されたデザインと Multistrada ロゴで仕上げられたこのアクセサリは、スタイルエレメントとしても一級品です。

铝制侧箱。通过与 Touratech 的合作，诞生了这款代表着功能性与风格完美结合的配件。采用铝金属制成，由于采用高质量的阳极氧化，使其具有持久的自然颜色。上部的开口提供了最大的实用性。85 升的卓越总容量允许您携带旅行中所需的一切而不影响摩托车的操作性。其精细的设计和 Multistrada 的徽标完善了这款配件，使其成为了一款风格出众的元素。



Velocità Max con borse/top case montati [km/h] 180.
Max. speed with installed side bags/top case [km/h] 180.
Höchstgeschwindigkeit mit montierten Koffern/Topcase [km/h] 180.
Vitesse Max avec valises / top case installés [km/h] 180.
Velocidad Máx con bolsas/top case montadas [km/h] 180.
Velocidade Máx com bolsas/top case montados [km/h] 180.
バッグ/トッケースを取り付けた場合の最高速度 [km/h] 180.
安裝边包/行李箱后的最大速度 [km/h] 180.

Da montare in abbinamento con [codice] 59821891A.
Must be installed with [p/n] 59821891A.
Zur Montage in Verbindung mit [Art.-Nr.] 59821891A.
À installer en combinaison avec [référence] 59821891A.
Para montar combinada con [código] 59821891A.
A ser montada com [código] 59821891A.
組み合わせて使用する部品[部品コード] 59821891A.
结合 [代码] 安装 59821891A.

Non compatibile con [codice] 96780692A.
Not compatible with [p/n] 96780692A.
Nicht kompatibel mit [Art.-Nr.] 96780692A.
Non compatible avec [référence] 96780692A.
No compatible con [código] 96780692A.
Não compatível com [código] 96780692A.
一緒に使用できない[部品コード] 96780692A.
不兼容 [代码] 96780692A.

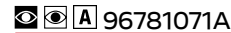

MULTISTRADA 950 >= MY17, MULTISTRADA 950 S >= MY19, MULTISTRADA 950 S SW >= MY19, MULTISTRADA V2, MULTISTRADA V2S, MULTISTRADA V2S TRAVEL, MULTISTRADA 1260, MULTISTRADA 1260 S GRAND TOUR, MULTISTRADA 1260 PIKES PEAK, MULTISTRADA 1260 S, MULTISTRADA 1260 S DJAIR



Capacità Borsa Destra [litri] 40.0.
Right Bag Capacity [litres] 40.0.
Fassungsvermögen - rechter Koffer [Liter] 40.0.
Contenance valise droite [litres] 40.0.
Capacidad Bolsa Derecha [litros] 40.0.
Capacidade da Bolsa Direita [litros] 40.0.
右バッグ容量 [リットル] 40.0.
右边包容量 [L] 40.0.

Capacità Borsa Sinistra [litri] 45.0.
Left Bag Capacity [litres] 45.0.
Fassungsvermögen - linker Koffer [Liter] 45.0.
Contenance valise gauche [litres] 45.0.
Capacidad Bolsa Izquierda [litros] 45.0.
Capacidade da Bolsa Esquerda [litros] 45.0.
左バッグ容量 [リットル] 45.0.
左边包容量 [L] 45.0.

Carico Massimo Trasportabile borsa destra [kg] 5.0.
Maximum Loading Capacity of right bag [kg] 5.0.
Max. transportierbare Last - rechter Koffer [kg] 5.0.
Capacité de charge max. transportable valise droite [kg] 5.0.
Carga Máxima Transportável bolsa direita [kg] 5.0.
Carga Máxima Transportável da bolsa direita [kg] 5.0.
右バッグの最大積載量 [kg] 5.0.
右边包最大运输重量 [kg] 5.0.

Carico Massimo Trasportabile borsa sinistra [kg] 5.0.
Maximum Loading Capacity of left bag [kg] 5.0.
Max. transportierbare Last - linker Koffer [kg] 5.0.
Capacité de charge max. transportable valise gauche [kg] 5.0.
Carga Máxima Transportable bolsa izquierda [kg] 5.0.
Carga Máxima Transportável da bolsa esquerda [kg] 5.0.
左バッグの最大積載量 [kg] 5.0.
左边包最大运输重量 [kg] 5.0.



Borse interne per valigie laterali in alluminio. Utilissimo accessorio per sfruttare al meglio tutto lo spazio disponibile e mantenere l'ordine all'interno delle valigie. Realizzate in tessuto nero e personalizzate con il logo Ducati Performance. Le pratiche maniglie per il trasporto lo rendono un prodotto versatile, per massimizzare il comfort in ogni viaggio, senza rinunciare allo stile.

Liners for aluminium side panniers. Very useful accessory to make use of all the space available and to keep the panniers tidy. Made from black fabric, with Ducati Performance logo. The practical handles for transport make it a versatile product, to maximise the comfort in every journey without compromising on style.

Innentaschen für Seitenkoffer aus Aluminium. Überaus nützliches Zubehör, um den verfügbaren Platz bestens zu nutzen und Ordnung in den Koffern zu halten. Aus schwarzem Gewebe und mit dem Logo Ducati Performance versehen. Die praktischen Tragegriffe machen dieses Zubehör zu einem vielseitigen Produkt, um den Komfort auf jeder Reise auf ein Maximum zu toppen.

Sacs intérieurs pour valises latérales en aluminium. Accessoire très utile pour exploiter tout l'espace disponible et bien ranger le contenu à l'intérieur des valises. Réalisés en tissu noir et personnalisés avec le logo Ducati Performance. Les poignées de transport pratiques en font un produit polyvalent, pour maximiser le confort à chaque voyage, sans renoncer au style.

Bolsas internas para maletas laterales de aluminio. Accesorio muy útil para aprovechar todo el espacio disponible y mantener el orden dentro de las maletas. Realizadas de tejido negro y personalizadas con el logotipo Ducati Performance. Las prácticas asas para el transporte permiten que sea un producto versátil, para maximizar el confort en todos los viajes, sin renunciar al estilo.

Bolsas internas para malas laterais em alumínio. Acessório muito útil para aproveitar da melhor maneira todo o espaço disponível e manter a ordem dentro das malas. Realizadas em tecido preto e personalizadas com o logotipo Ducati Performance. As práticas pegas para o transporte fazem com que seja um produto versátil, para maximizar o conforto em qualquer viagem, sem renunciar ao estilo.

Borsa interna per top case in alluminio. Accessorio studiato per sfruttare e organizzare al meglio lo spazio all'interno del baule. Dotata di pratiche maniglie per facilitarne il trasporto. Tessuto nero e personalizzata con il logo Ducati Performance, per non rinunciare allo stile neanche nei dettagli.

Liner for aluminium top case. Accessory designed to use and organise the space inside the top case in the best possible way. Features practical carrying handles. Made in black fabric and customised with the Ducati Performance logo so as not to renounce to style, not even in the details.

Innentasche für Topcase aus Aluminium. Ein Zubehör, das entwickelt wurde, um den Platz im Koffer optimal nutzen und aufteilen zu können. Mit praktischen Griffen für einen einfachen Transport. Schwarzes Gewebe und mit dem Logo Ducati Performance personalisiert, um auch in den kleinsten Details nicht auf Stil verzichten zu müssen.

Sac intérieur pour top case en aluminium. Accessoire conçu pour optimiser et mieux organiser l'espace intérieur du coffre et doté de poignées pratiques pour faciliter le transport. Fabriqué en tissu noir et personnalisé avec le logo Ducati Performance, afin de ne pas renoncer au style Ducati, même dans les détails.

Bolsa interna para top case de aluminio. Accesorio estudiado para aprovechar y organizar al máximo el interior del baúl. Dotada de prácticas asas para facilitar el transporte. Tejido negro y personalizada con el logotipo Ducati Performance, para no renunciar al estilo ni siquiera en los detalles.

Bolsa interna para top case de alumínio. Acessório concebido para aproveitar e organizar da melhor maneira o espaço dentro do baú. Com práticas pegas para facilitar o seu transporte. Tecido preto e personalizada com o logotipo Ducati Performance, para não renunciar ao estilo nem mesmo nos detalhes.

アルミニウム製トップケース用インナーバッグ トップケース内のスペースを整理して、最大限に活用できるように考えられたアクセサリです。持ち運びに便利なハンドルが付いています。ブラックファブリックに Ducati Performance ロゴ入りで、細部へのこだわりとスタイルのどちらも兼ね備えています。

アルミニウム製サイドケース用インナーバッグ スペースを最大限に活用でき、ケース内部を整頓しておけるのでとても便利なアクセサリです。ブラックの生地を使用し、Ducati Performance ロゴをあしらっています。持ち運びに便利なハンドル付きで多目的に使えますので、スタイリッシュに快適な旅を楽しめます。

铝制侧边行李箱内箱包。是一款对于充分利用所有可用空间并保持手提箱内的秩序非常有用的配件。采用黑色面料制成，并使用 Ducati Performance 标志进行个性化定制。实用的运输提手使产品功能多样，在每次旅行中将舒适度最大化，而不放弃风格。



Da montare in abbinamento con [codice] 96781071A. Must be installed with [p/n] 96781071A. Zur Montage in Verbindung mit [Art.-Nr.] 96781071A. À installer en combinaison avec [référence] 96781071A. Para montar combinada con [código] 96781071A. A ser montada com [código] 96781071A. 組み合わせて使用する部品[部品コード] 96781071A. 结合 [代码] 安装 96781071A.



铝制行李箱内包。配件设计用于更好地利用和组织行李箱内的空间。配备了实用提手以方便运输。黑色面料并通过杜卡迪 Performance 徽标做个性化装饰，即使在细节上也不放弃风格。



Da montare in abbinamento con [codice] 96780851A. Must be installed with [p/n] 96780851A. Zur Montage in Verbindung mit [Art.-Nr.] 96780851A. À installer en combinaison avec [référence] 96780851A. Para montar combinada con [código] 96780851A. A ser montada com [código] 96780851A. 組み合わせて使用する部品[部品コード] 96780851A. 结合 [代码] 安装 96780851A.

96780811A

MULTISTRADA 950 >= MY17, MULTISTRADA 950 S >= MY19, MULTISTRADA 950 S SW >= MY19, MULTISTRADA V2, MULTISTRADA V2S, MULTISTRADA V2S TRAVEL, MULTISTRADA 1260, MULTISTRADA 1260 S GRAND TOUR, MULTISTRADA 1260 PIKES PEAK, MULTISTRADA 1260 S, MULTISTRADA 1260 S DJAIR

96780821A

MULTISTRADA 950 >= MY17, MULTISTRADA 950 S >= MY19, MULTISTRADA 950 S SW >= MY19, MULTISTRADA V2, MULTISTRADA V2S, MULTISTRADA V2S TRAVEL, MULTISTRADA 1260, MULTISTRADA 1260 S GRAND TOUR, MULTISTRADA 1260 PIKES PEAK, MULTISTRADA 1260 S, MULTISTRADA 1260 S DJAIR



Top case in alluminio. Dalla collaborazione con Touratech nasce un accessorio che rappresenta il perfetto connubio tra funzionalità e stile. Realizzato in alluminio, mantiene il colore naturale nel tempo grazie all'anodizzazione di alta qualità. I suoi 38 litri di capacità offrono il massimo comfort, mentre il design ricercato e il logo Multistrada completano questo accessorio, rendendolo anche un elemento di grande stile.

Aluminium top case. Born from the collaboration with Touratech, this accessory represents the perfect combination of functionality and style. Made from aluminium, it maintains the natural colour over time thanks to high-quality anodising. Its 38-litre capacity offers maximum comfort, while its refined design and the Multistrada logo complete this accessory, making it also an element of great style.

Topcase aus Aluminium. Aus der Zusammenarbeit mit Touratech entstand ein Zubehör, das die perfekte Verschmelzung von Funktionalität und Stil darstellt. Aus Aluminium gefertigt, wird dank der hochwertigen Eloxierung das ursprüngliche Aussehen über lange Zeit hinweg erhalten bleiben. Das Fassungsvermögen von 38 Litern bietet höchsten Komfort, während das besondere Design und das Logo Multistrada diesem Zubehör noch den letzten Touch verleihen, um ein Element mit großem Stil zu erhalten.

Top case en aluminium. De la collaboration avec Touratech naît un accessoire qui représente la combinaison parfaite de fonctionnalité et de style. Fabriqué en aluminium, il conserve la couleur naturelle d'origine au fil du temps grâce à l'anodisation de haute qualité. Sa capacité de 38 litres offre un maximum de confort, tandis que le design raffiné et le logo Multistrada qui complètent cet accessoire en font aussi un élément de grand style.

Top case de aluminio. De la colaboración con Touratech nace un accesorio que representa la combinación perfecta entre funcionalidad y estilo. Realizado de aluminio, conserva el color natural a lo largo del tiempo gracias al anodizado de alta calidad. Sus 38 litros de capacidad ofrecen el máximo confort, mientras que el diseño refinado y el logotipo Multistrada completan este accesorio, transformándolo en un elemento de gran estilo.

Top case de alumínio. Da colaboração com a Touratech surge um acessório que representa a união perfeita entre funcionalidade e estilo. Realizado em alumínio, mantém a cor natural ao longo do tempo, graças à anodização de alta qualidade. Os seus 38 litros de capacidade oferecem o máximo conforto, enquanto o design requintado e o logotipo Multistrada completam este acessório, fazendo com que seja também um elemento de grande estilo.

アルミニウム製トップケース Touratech とのコラボレーションから生まれたアクセサリは、その機能性とスタイルの見事なコンビネーションが光ります。アルミニウム製。高品質アルマイト処理が施され、時間が経過しても自然な色合いが長持ちします。収納能力十分な容量 38 リットル。洗練されたデザインと Multistrada ロゴで仕上げられたこのアクセサリは、スタイルエレメントとしても一級品です。

铝制顶部行李箱。通过与 Touratech 的合作，诞生了这款代表着功能性与风格完美结合的配件。采用铝金属制成，由于采用高质量的阳极氧化，使其具有持久的自然颜色。38 升的容量提供了最大的舒适度，而精细的设计和 Multistrada 的徽标完善了这款配件，使其成为了一款风格出众的元素。



Velocità Max con borse/top case montati [km/h] 180.
Max. speed with installed side bags/top case [km/h] 180.
Höchstgeschwindigkeit mit montierten Koffern/Topcase [km/h] 180.
Vitesse Max avec valises / top case installés [km/h] 180.
Velocidad Máx con bolsas/top case montadas [km/h] 180.
Velocidade Máx com bolsas/top case montados [km/h] 180.
バッグ/トップケースを取り付けた場合の最高速度 [km/h] 180.
安装边包/行李箱后的最大速度 [km/h] 180.

Carico Massimo Trasportabile [kg] 5.0.
Maximum Loading Capacity [kg] 5.0.
Max. transportierbare Last [kg] 5.0.
Charge maximale transportable [kg] 5.0.
Carga Máxima Transportable [kg] 5.0.
Carga Máxima Transportável [kg] 5.0.
最大積載量 [kg] 5.0.
最大运输重量 [kg] 5.0.

Da montare in abbinamento con [codice] 59821891A.
Must be installed with [p/n] 59821891A.
Zur Montage in Verbindung mit [Art.-Nr.] 59821891A.
À installer en combinaison avec [référence] 59821891A.
Para montar combinada con [código] 59821891A.
A ser montada com [código] 59821891A.
組み合わせて使用する部品[部品コード] 59821891A.
结合 [代码] 安装 59821891A.

Non compatibile con [codice] 96780654A, 96780655A.
Not compatible with [p/n] 96780654A, 96780655A.
Nicht kompatibel mit [Art.-Nr.] 96780654A, 96780655A.
Non compatible avec [référence] 96780654A, 96780655A.
No compatible con [código] 96780654A, 96780655A.
Não compatível com [código] 96780654A, 96780655A.
一緒に使用できない[部品コード] 96780654A, 96780655A.
不兼容 [代码] 96780654A, 96780655A.



MULTISTRADA 950 >= MY17, MULTISTRADA 950 S >= MY19, MULTISTRADA 950 S SW >= MY19, MULTISTRADA V2, MULTISTRADA V2S, MULTISTRADA V2S TRAVEL, MULTISTRADA 1260, MULTISTRADA 1260 S GRAND TOUR, MULTISTRADA 1260 PIKES PEAK, MULTISTRADA 1260 S, MULTISTRADA 1260 S DJAIR



Capacità [litri] 38.0.
Capacity [litres] 38.0.
Fassungsvermögen [Liter] 38.0.
Capacité [litres] 38.0.
Capacidad [litros] 38.0.
Capacidade [litros] 38.0.
容量 [リットル] 38.0.
容量 [L] 38.0.



Cuscino per top case in alluminio. Realizzato con materiali tecnici di alta qualità e sapientemente modellato per aggiungere ulteriore comfort al passeggero.

Cushion for aluminium top case. Made from high-quality technical materials and carefully moulded for added passenger comfort.

Polsterkissen für Topcase aus Aluminium. Hergestellt aus hochqualitativen technischen Materialien und gekonnt geformt, um dem Beifahrer weiteren Komfort zu gewährleisten.

Coussin pour top case en aluminium. Fabriqué en utilisant des matériaux techniques de haute qualité cet accessoire est conçu pour assurer un confort sans précédent au passager.

Cojín para top case de aluminio. Realizado con materiales técnicos de alta calidad y moldeado con destreza para ofrecer mayor confort al pasajero.

Almofada para top case de alumínio. Realizado com materiais técnicos de alta qualidade e atentamente moldado para dar mais conforto ao passageiro.

アルミニウム製トップケース用クッション 高品質テクニカル素材を採用し、長時間でもバツセンジャーがこれまで以上に快適であるように細部まで考えて成形されています。

铝制顶部行李箱垫。采用高质量技术材料和专业建模制成，进一步为乘客增加舒适感。



Da montare in abbinamento con [codice] 96780851A. Must be installed with [p/n] 96780851A.
Zur Montage in Verbindung mit [Art.-Nr.] 96780851A.
À installer en combinaison avec [référence] 96780851A.
Para montar combinada con [código] 96780851A.
A ser montada com [código] 96780851A.
組み合わせて使用する部品[部品コード] 96780851A.
结合 [代码] 安装 96780851A.



96780881A

MULTISTRADA 950 >= MY17, MULTISTRADA 950 S >= MY19, MULTISTRADA 950 S SW >= MY19, MULTISTRADA V2, MULTISTRADA V2S, MULTISTRADA V2S TRAVEL, MULTISTRADA 1260, MULTISTRADA 1260 S GRAND TOUR, MULTISTRADA 1260 PIKES PEAK, MULTISTRADA 1260 S, MULTISTRADA 1260 S DJAIR



Marsupio da manubrio. Realizzato in tessuto e personalizzato con il logo Ducati: è l'accessorio indispensabile per avere sempre a portata di mano i propri effetti personali.

Handlebar bag. Made in fabric and customised with the Ducati logo: it is the indispensable accessory to have your personal belongings always at hand.

Lenkertasche. Aus Gewebe gefertigt und mit dem Logo Ducati personalisiert: ein unverzichtbares Zubehör, mit dem die persönlichen Gegenstände jederzeit griffbereit sind.

Sacoche banane pour guidon. Fabriqué en tissu et personnalisé avec le logo Ducati: c'est l'accessoire indispensable pour avoir toujours vos effets personnels à portée de main.

Bolsillo de manillar. Realizado de tejido y personalizado con el logotipo Ducati: es el accesorio indispensable para tener siempre a mano los efectos personales.

Bolsa de guidão tipo pochete. Realizado em tecido e personalizado com o logotipo Ducati: é o acessório indispensável para ter ao alcance das mãos os seus objetos pessoais.

ハンドルバー用ポーチ。ファブリック製で、Ducati ロゴがあらわれています。貴重品を手元に収納できる必須アクセサリです。

车握把包。采用织物制成并通过杜卡迪 Performance 徽标做个性化装饰：这是您随身携带个人物品时不可或缺的配件。



Non compatibile con [codice] 96780262C, 96780511A, 96780891A, 96780892A.
Not compatible with [p/n] 96780262C, 96780511A, 96780891A, 96780892A.
Nicht kompatibel mit [Art.-Nr.] 96780262C, 96780511A, 96780891A, 96780892A.
Non compatible avec [référence] 96780262C, 96780511A, 96780891A, 96780892A.
No compatible con [código] 96780262C, 96780511A, 96780891A, 96780892A.
Não compatível com [código] 96780262C, 96780511A, 96780891A, 96780892A.
一緒に使用できない[部品コード] 96780262C, 96780511A, 96780891A, 96780892A.
不兼容 [代码] 96780262C, 96780511A, 96780891A, 96780892A.



96781271A

MULTISTRADA 1200 MY15 <=> MY17, MULTISTRADA 1200S PIKES PEAK MY16 <=> MY17, MULTISTRADA 1200S MY15 <=> MY17, MULTISTRADA 1200S DJAIR MY15 <=> MY17, MULTISTRADA 950 >= MY17, MULTISTRADA 950 S >= MY19, MULTISTRADA 950 S SW >= MY19, MULTISTRADA V2, MULTISTRADA V2S, MULTISTRADA V2S TRAVEL, MULTISTRADA 1260, MULTISTRADA 1260 S GRAND TOUR, MULTISTRADA 1260 PIKES PEAK, MULTISTRADA 1260 S, MULTISTRADA 1260 S DJAIR



Staffa per borsa sinistra.
Bracket for LH pannier.
Haltebügel für linken Koffer.
Bride pour valise gauche.
Sostén para bolsa izquierda.
Braçadeira para mala esquerda.
左バッグ用ブラケット。
左侧包支架。

96710981AA

MULTISTRADA 950, MULTISTRADA V2, MULTISTRADA V2S, MULTISTRADA V2S TRAVEL



Accessori vari - Sundry accessories - Verschiedenes Zubehör - Accessoires divers - Accesorios varios - Acessórios vários - 各種アクセサリ - 各种配件

Protezione adesiva in carbonio per serbatoio. Con anima interna in vero carbonio e resina protettiva superficiale. Questo adesivo protegge il serbatoio e ne integra le forme con connotazioni racing.

Adhesive carbon tank protection. With carbon fiber core and protective resin surface. This sticker protects the tank and complements it with a racing-style accent.

Aufklebbarer Tankschutz aus Kohlefaser. Mit echtem Kohlefaserkern und Harzbeschichtung. Dieser Aufkleber den Tank und integriert seine Formen mit einem Touch Racing.

Protection adhésive en carbone pour réservoir. Avec âme interne en pur carbone et résine protectrice superficielle. Cet adhésif protège le réservoir et en intègre les formes avec des connotations racing.

Protección adhesiva de carbono para depósito. Con parte interna de carbono y resina para la protección superficial. Este adhesivo protege el depósito e integra las formas con connotaciones racing.

Proteção adesiva em carbono para tanque. Com núcleo interno em carbono puro e resina protetiva superficial. Este adesivo protege o tanque e completa as suas formas com características racing.

フューエルタンク用カーボン製プロテクター カーボンファイバー製コアと樹脂トップコートによるシールがタンクをしっかりと保護し、レーシングテイストのフォルムに仕上げます。

油箱碳纤维粘贴保护装置。内芯采用真正的碳纤维材质，表面具有树脂保护层。这种胶粘剂可以保护油箱，并将这些形状与赛车的内涵融为一体。

97480091A

MULTISTRADA 1200 MY15 <=> MY17, MULTISTRADA 1200S PIKES PEAK MY16 <=> MY17, MULTISTRADA 1200S MY15 <=> MY17, MULTISTRADA 1200S DJAIR MY15 <=> MY17, MULTISTRADA 950 >= MY17, MULTISTRADA 950 S >= MY19, MULTISTRADA 950 S SW >= MY19, MULTISTRADA V2, MULTISTRADA V2S, MULTISTRADA V2S TRAVEL, MULTISTRADA 1260, MULTISTRADA 1260 S GRAND TOUR, MULTISTRADA 1260 PIKES PEAK, MULTISTRADA 1260 S, MULTISTRADA 1260 S DJAIR



Telo coprimoto da interno. Realizzato su misura per la Multistrada, con logo Ducati Performance sul lato esterno. Pensato per proteggere la moto da polvere e abrasioni.

Indoor bike canvas. Is tailored specifically for the Multistrada. It features the Ducati Performance logo on its exterior and is meant to protect from dust and abrasion.

Motorradabdecktuch für Innenbereiche. Maßgeschneidert für die Multistrada, mit Ducati Performance Logo an der Außenseite. Konzipiert, um das Motorrad vor Staub und Kratzern zu schützen.

Housse de protection d'intérieur. Réalisée sur mesure pour la Multistrada, avec logo Ducati Performance sur la face externe. Conçue pour protéger la moto contre la poussière et les abrasions.

Funda para uso interior. Realizada a medida para Multistrada, con logotipo Ducati Performance en la parte externa. Pensada para proteger la moto del polvo y la abrasión.

Capa para moto para interiores. Realizada sob medida para a Multistrada, com logotipo Ducati Performance na lateral externa. Concebida para proteger a moto contra poeira e abrasões.

屋内用バイクカバーシート Multistrada 専用サイズで外側に Ducati Performance ロゴをあしらいました。大切なバイクをほこりや擦り傷から守ります。

室内使用的摩托车篷布。为 Multistrada 1200 量身定制，并在外侧带有 Ducati Performance 标志。旨在避免摩托车落灰和磨损。



Per moto senza valigie e/o topcase montati.
For motorcycle without panniers and/or top case.
Für Motorräder ohne montierte Koffer und/oder Topcase.
Pour motos sans valises et/ou top-case montés.
Para motos sem malas y/o baúl trasero montados.
バックやトランクを取り付けていないバイク用。
适用于未安装行李箱和/或顶箱的摩托车。



96784610C

MULTISTRADA 1200 MY15 <=> MY17, MULTISTRADA 1200S PIKES PEAK MY16 <=> MY17, MULTISTRADA 1200S MY15 <=> MY17, MULTISTRADA 1200S DJAIR MY15 <=> MY17, MULTISTRADA 950 >= MY17, MULTISTRADA 950 S >= MY19, MULTISTRADA 950 S SW >= MY19, MULTISTRADA V2, MULTISTRADA V2S, MULTISTRADA V2S TRAVEL, MULTISTRADA 1260, MULTISTRADA 1260 S GRAND TOUR, MULTISTRADA 1260 PIKES PEAK, MULTISTRADA 1260 S, MULTISTRADA 1260 S DJAIR



Multistrada





SuperSport

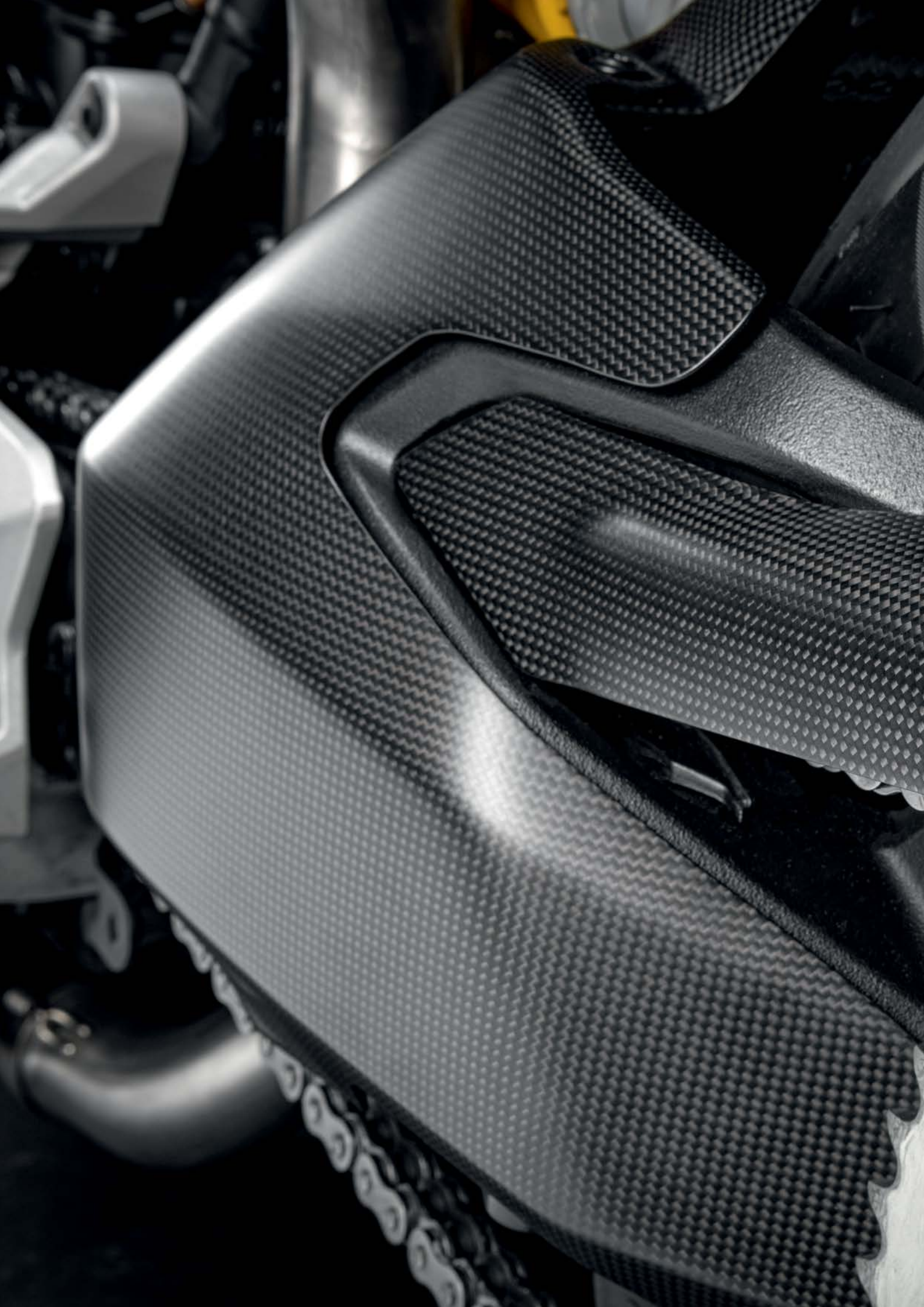

Supersport 939 - 950

Pacchetti Accessori Accessory packages Zubehörpakete Kits accessoires Paquetes accesorios Pacotes de Acessórios アクセサリーパック 配件包	530
Sistemi di scarico Exhaust systems Auspuffsysteme Systèmes d'échappement Sistemas de escape Sistemas de escape エキゾーストシステム 排气系统	535
Carbonio Carbon Kohlefaser Carbone Carbono Carbono カーボン 碳纤维材质	540
Vetroresina e parti plastiche Fibreglass and plastic parts Fiberglas und Kunststoffteile Fibre de verre et parties plastiques Fibra de vidrio y partes plásticas Plástico reforçado com fibras de vidro e partes plásticas ガラス繊維強化樹脂およびプラスチック部品 玻璃纤维和塑料部件	542
Materiali speciali Special materials Spezielles Material Matériaux spéciaux Materiales especiales Materiais especiais 特別材 特殊材料	543
Ciclistica e impianti frenanti Chassis and brake systems Fahrwerk und Bremsanlagen Partie-cycle et systèmes de freinage Bastidor y sistemas de frenos Ciclística e sistemas de frenagem 車体およびブレーキシステム 骑行与制动系统	553
Componenti elettrici ed elettronici Electric and electronic components Elektrische und elektronische Komponenten Composants électriques et électroniques Componentes eléctricos y electrónicos Componentes elétricos e eletrônicos 電子部品と電子機器 电气与电子部件	557
Touring Touring Touring Touring Touring Touring ツーリング Touring	563
Accessori vari Sundry accessories Verschiedenes Zubehör Accessoires divers Acessórios varios Acessórios vários 各種アクセサリー 各种配件	568

Pacchetti Accessori - Accessory packages - Zubehörpakete - Kits accessoires - Paquetes accesorios - Pacotes de Acessórios - アクセサリーパッケージ - 配件包

Pacchetto accessori Sport SuperSport. Set di accessori che esaltano le due anime della SuperSport. La fibra di carbonio della protezione per serbatoio e del parafango anteriore dona alla moto un look aggressivo e dinamico che ne accentua l'indole sportiva. Le leve freno e frizione conferiscono eleganza e sportività, mentre le forme della moto sono arricchite da un ulteriore tocco di stile grazie al design degli indicatori di direzione a led e del portatarga in alluminio. La combinazione di accessori perfetta per sprigionare tutta l'eleganza sportiva della SuperSport.

SuperSport Sport accessory pack. Set of accessories that enhance the two souls of the SuperSport. The carbon fibre of tank protection and front mudguard gives the bike a dynamic and aggressive look and emphasises its sporty character. Its brake and clutch levers ensure elegance and sportiness, while its shapes are enriched by a further touch of style thanks to the design of LED turn indicators and aluminium number plate holder. The perfect combination of accessories to unleash all the sporty elegance of the SuperSport.

Zubehörpaket Sport SuperSport. Zubehörsatz, der die beiden Seelen der SuperSport power. Die für den Tankschutz und den vorderen Kotflügel verwendete Kohlefaser verleiht dem Motorrad einen aggressiven Look und dynamischen Look, der den sportlichen Charakter unterstreicht. Die Brems- und Kupplungshebel verleihen einen eleganten sowie sportlichen Akzent, während die Formen dieses Motorrads einen zusätzlichen Touch an Stil erhalten, der dem Design der LED-Blinker und des Kennzeichenhalters aus Aluminium zuzuschreiben ist. Das perfekte Zusammenspiel von Zubehörteilen, die die gesamte sportliche Eleganz der SuperSport offenlegen.

Kit accessoires Sport SuperSport. Un kit d'accessoires qui exalte les deux âmes de la SuperSport. La fibre de carbone de la protection pour réservoir et du garde-boue avant donne à la moto un look agressif et dynamique qui accentue sa nature sportive. Les leviers de frein et d'embrayage donnent élégance et sportivité, tandis que les formes de la moto sont enrichies par une touche supplémentaire de style grâce au design des clignotants à LED et du support de plaque d'immatriculation en aluminium. La combinaison parfaite d'accessoires pour libérer toute l'élégance sportive de la SuperSport.

Paquete accesorios Sport SuperSport. Set de accesorios que ponen de manifiesto las dos almas de la SuperSport. La fibra de carbono de la protección para depósito y del guardabarros delantero da a la moto un look agresivo y dinámico que acentúa la indole deportiva. Las palancas de freno y embrague otorgan elegancia y deportividad, mientras que las formas de la moto se completan con un toque adicional de estilo gracias al diseño de los indicadores de dirección de led y del porta-matrícula de aluminio. La combinación perfecta de accesorios para expresar toda la elegancia deportiva de la SuperSport.

Pacote de acessórios Sport SuperSport. Jogo de acessórios que aprimoram as duas almas da SuperSport. A fibra de carbono da proteção para tanque e do para-lama dianteiro oferece à moto um visual imponente e dinâmico que acentua o seu caráter esportivo. As manetes de freio e de embreagem dão elegância e esportividade, enquanto as formas da moto são enriquecidas com um toque adicional de estilo, graças ao design dos piscas de led e ao suporte de placa em alumínio. A combinação perfeita de acessórios para irradiar toda a elegância esportiva da SuperSport.

SuperSport Sport アクセサリーパッケージ。SuperSport の2つのスピリットを際立たせるアクセサリーセット。フューエルタンク用プロテクションとフロントマッドガードのカーボンファイバーが、バイクのスポーティーな特質を際立たせて外観をアップグレードに演出します。ブレーキ/クラッチレバーがエレガントでスポーティーなスタイルを表現し、ダイナミック点灯LEDターンインジケーターとアルミニウム製マッドガードのデザインが、バイクのダイナミックなフォルムにスタイリッシュなアクセントを添えています。SuperSport のスポーティーなエレガンスをすべて解き放つアクセサリーセットです。

SuperSport Sport 配件包。深化 SuperSport 两大灵魂的一套配件。油箱保护装置和前挡泥板的碳纤维为摩托车赋予了激进的外观，并突出了其运动性。制动器与离合器控制杆赋予了优雅与运动之感，而 LED 转向灯和铝制牌照架的设计为摩托车外形增添了一抹时尚之感。配件的完美组合释放了 SuperSport 的全部运动优雅气息。

97981061AA

SUPERSPORT 950, SUPERSPORT 950 S

<p>A </p> <p>96180761AA</p>	<p>Leva freno. Brake lever. Bremshebel. Levier de frein. Leva freno. Alavanca de freio. ブレーキレバー。 制动杆。</p> 
<p>A </p> <p>96180771AA</p>	<p>Leva frizione. Clutch lever. Kupplungshebel. Levier d'embrayage. Leva embrague. Alavanca da embreagem. クラッチレバー。 离合杆。</p> 
<p>OK</p> <p>96680961BA</p>	<p>Coppia di indicatori di direzione a led dinamici. Pair of dynamic LED turn indicators. Paar dynamischer LED-Blinker. Paire de clignotants à LED dynamiques. Par de indicadores de direção de led dinâmicos. Par de indicadores de direção com led dinâmicos. ダイナミック点灯LEDターンインジケーターセット。 成对动态 LED 方向指示灯。</p> 
<p>M</p> <p>96980921A</p>	<p>Parafango anteriore in carbonio. Carbon front mudguard. Vorderer Kotflügel aus Kohlefaser. Garde-boue avant en carbone. Guardabarros delantero de carbono. Paralama dianteiro em carbono. カーボン製フロントマッドガード 碳纤维前部挡泥板。</p> 
<p>OK A</p> <p>97380721A</p>	<p>Portatarga in alluminio. Aluminium number plate holder. Kennzeichenhalter aus Aluminium. Support de plaque d'immatriculation en aluminium. Porta-matrícula de aluminio. Suporte de placa em alumínio. アルミニウム製ナンバープレートホルダー。 铝制牌照架。</p> 
<p>M</p> <p>97480151A</p>	<p>Protezione adesiva in carbonio per serbatoio. Adhesive carbon tank protection. Aufklebbarer Tankschutz aus Kohlefaser. Protection adhésive en carbone pour réservoir. Protección adhesiva de carbono para depósito. Proteção adesiva em carbono para tanque. フューエルタンク用カーボン製プロテクター 油箱碳纤维粘贴保护装置。</p> 

I pacchetti completi vanno ordinati SOLO tramite il codice del pacchetto. I componenti dei pacchetti possono anche essere acquistati singolarmente. / Complete packages must be ordered ONLY through package part number. Package components can also be purchased individually. / Komplette Pakete können NUR über die Artikelnummer des Pakets bestellt werden. Die Komponenten in den Paketen können auch einzeln bestellt werden. / Les kits complets sont à commander SEULEMENT au moyen de la référence du kit. Les composants des kits peuvent également être achetés séparément. / Los paquetes completos SÓLO se pueden ordenar mediante el código del paquete. Los componentes de los paquetes también se pueden adquirir individualmente. / Os pacotes completos devem ser ordenados APENAS através do código do pacote. Os componentes dos pacotes também podem ser adquiridos individualmente. / コンプリートパックは、パックの部品番号でのみご注文いただけます。パックの構成部品はそれぞれ個別にご購入いただくことも可能です。/ 务必仅使用组件代码订购完整的组件。组件中的部件可单独订购。



Per le eventuali incompatibilità di montaggio fra gli accessori contenuti nei pacchetti ed altri della famiglia, verificare le note dei singoli componenti all'interno del capitolo. / For any assembly incompatibilities among the accessories contained in the packages and others of the family, verify the notes of the single components in the chapter. / Bezüglich der eventuellen Inkompatibilität der im Paket enthaltenen Zubehörteile untereinander und mit anderen Teilen dieser Motorradfamilie sind die Anmerkungen zu den einzelnen Komponenten im entsprechenden Kapitel zu überprüfen. / Pour toute incompatibilité de montage entre les accessoires contenus dans les kits et les autres de la même famille, veuillez vérifier les remarques de chaque composant dans le chapitre. / Para cualquier incompatibilidad de montaje entre los accesorios contenidos en los paquetes y otros de la familia, verifique las notas de cada componente en el capítulo. / Para eventuais incompatibilidades de montagem entre os acessórios contidos nos pacotes e outros acessórios da família, verifique as notas de cada componente dentro do capítulo. / パックに含まれるアクセサリと各ファミリー用のその他アクセサリとの間で取り付け時の互換性に問題がある場合には、本章内の個別部品についての注意事項をご確認ください。/ 如组件中所含配件与系列中其他配件之间出现任何不兼容现象，请参阅各部件表中的注释。

Pacchetto accessori Touring SuperSport. Una formula che racchiude dotazioni perfette per massimizzare il comfort nei lunghi tragitti. Il parabrezza fumé assicura una migliore protezione aerodinamica, tutta da provare. Con le manopole riscaldate e la leggerezza delle capienti borse laterali espandibili, il piacere del viaggio diventa davvero completo.

SuperSport Touring accessory package. The perfect selection of gear to maximise comfort on long journeys. The smoke-tinted windscreen ensures better aerodynamic protection that you will not want to miss. With its heated grips and the lightness of the spacious expandable side panniers, the pleasure of travelling is truly complete.

Zubehörpaket Touring SuperSport. Eine Kombination perfekter Ausstattungen für höchsten Komfort auf langen Strecken. Der getönte Fahrtwindschutz sorgt für optimale Aerodynamik - überzeugen Sie sich selbst. Unbeeinträchtigte Reiselust bieten die beheizten Lenkergriffe und die leichten, erweiterbaren Seitenkoffer.

Kit accessoires Touring SuperSport. Une formule qui contient un équipement parfait pour maximiser le confort sur les longs trajets. Le pare-brise fumé assure une meilleure protection aérodynamique, le tout à tester. Grâce aux poignées chauffantes et à la légèreté des grandes valises latérales expansibles, le plaisir de voyager est absolu.

Paquete accesorios Touring SuperSport. Una fórmula que contiene el equipamiento perfecto para maximizar el confort en los largos recorridos. El parabrisas ahumado asegura una mejor protección aerodinámica, para probar sin dudar. Con los puños calefactados y la ligereza de las amplias bolsas laterales expandibles, el placer del viaje es realmente completo.





Pacote de acessórios Touring SuperSport. Uma fórmula que reúne equipamentos perfeitos para maximizar o conforto durante as longas trajetórias. A bolha fumé assegura uma melhor proteção aerodinâmica para a condução ser experimentada totalmente. Com as manoplas aquecidas e a leveza das espaçosas malas laterais expansíveis, o prazer da viagem realmente é completo.

Touring SuperSport アクセサリーパッケージ。長距離ツーリングを快適に楽しむための完璧なアイテムを詰め込みました。スモークウィンドスクリーンの優れた防風性能は、実際に試してみればすぐわかります。そして拡張できる軽くて大容量のサイドバッグとヒートッドグリップが加われば、ツーリングを思う存分楽しめること間違いなしです。

SuperSport Touring 配件包。配件包的搭配囊括了可以将长途旅行中的舒适度最大化的完美装备。烟色风挡玻璃确保了更好的空气动力保护，期待您的体验。加热握把和轻便的大容量可扩展侧包可让您体验完整的旅行乐趣。

 **97980533B**

SUPERSPORT 939, SUPERSPORT 939 S, SUPERSPORT 950, SUPERSPORT 950 S

<p> 96781131B</p>	<p>Borse laterali. Side panniers. Seitenkoffer. Valises latérales. Bolsas laterales. Bolsas laterais. サイドバッグ。 側辺包。</p>	
<p> 97180461A</p>	<p>Parabrezza fumé. Smoke-tinted windscreen. Getönte Windschutzscheibe. Pare-brise fumé. Parabrisas ahumado. Para-brisas fumé. スモークウィンドスクリーン。 烟灰色风挡。</p>	
<p>96680573A</p>	<p>Manopole riscaldabili. Heated handgrips. Beheizte Lenkergriffe Plug-&-Play. Poignées chauffantes. Puños calefactados. Manoplas aquecidas. ヒートッドグリップ 加热车握把。</p>	

I pacchetti completi vanno ordinati SOLO tramite il codice del pacchetto. I componenti dei pacchetti possono anche essere acquistati singolarmente. / Complete packages must be ordered ONLY through package part number. Package components can also be purchased individually. / Komplette Pakete können NUR über die Artikelnummer des Pakets bestellt werden. Die Komponenten in den Paketen können auch einzeln bestellt werden. / Les kits complets sont à commander SEULEMENT au moyen de la référence du kit. Les composants des kits peuvent également être achetés séparément. / Los paquetes completos SÓLO se pueden ordenar mediante el código del paquete. Los componentes de los paquetes también se pueden adquirir individualmente. / Os pacotes completos devem ser ordenados APENAS através do código do pacote. Os componentes dos pacotes também podem ser adquiridos individualmente. / コンプリートバッグは、バッグの部品番号でのご注文いただけます。バッグの構成部品はそれぞれ個別にご購入いただくことも可能です。/ 務必仅使用组件代码订购完整的组件。组件中的部件可单独订购。



Per le eventuali incompatibilità di montaggio fra gli accessori contenuti nei pacchetti ed altri della famiglia, verificare le note dei singoli componenti all'interno del capitolo. / For any assembly incompatibilities among the accessories contained in the packages and others of the family, verify the notes of the single components in the chapter. / Bezüglich der eventuellen Inkompatibilität der im Paket enthaltenen Zubehörteile untereinander und mit anderen Teilen dieser Motorradfamilie sind die Anmerkungen zu den einzelnen Komponenten im entsprechenden Kapitel zu überprüfen. / Pour toute incompatibilité de montage entre les accessoires contenus dans les kits et les autres de la même famille, veuillez vérifier les remarques de chaque composant dans le chapitre. / Para cualquier incompatibilidad de montaje entre los accesorios contenidos en los paquetes y otros de la familia, verificar las notas de cada componente en el capítulo. / Para eventuais incompatibilidades de montagem entre os acessórios contidos nos pacotes e outros acessórios da família, verifique as notas de cada componente dentro do capítulo. / バック内に含まれるアクセサリと各ファミリー用のその他アクセサリとの間で取り付け時の互換性に問題がある場合には、本章内の個別部品についての注意事項をご確認ください。/ 如组件中所含配件与系列中其他配件之间出现任何不兼容现象，请参阅各部件表中的注释。

Supersport

Pacchetto accessori Touring SuperSport. Una formula che racchiude dotazioni perfette per massimizzare il comfort nei lunghi tragitti. Il parabrezza fumé assicura una migliore protezione aerodinamica, tutta da provare. Con le manopole riscaldate e la leggerezza delle capienti borse laterali espandibili, il piacere del viaggio diventa davvero completo.

SuperSport Touring accessory package. The perfect selection of gear to maximise comfort on long journeys. The smoke-tinted windscreen ensures better aerodynamic protection that you will not want to miss. With its heated grips and the lightness of the spacious expandable side panniers, the pleasure of travelling is truly complete.

Zubehörpaket Touring SuperSport. Eine Kombination perfekter Ausstattungen für höchsten Komfort auf langen Strecken. Der getönte Fahrtwindschutz sorgt für optimale Aerodynamik - überzeugen Sie sich selbst. Unbeeinträchtigte Reiselust bieten die beheizten Lenkergriffe und die leichten, erweiterbaren Seitenkoffer.

Kit accessoires Touring SuperSport. Une formule qui contient un équipement parfait pour maximiser le confort sur les longs trajets. Le pare-brise fumé assure une meilleure protection aérodynamique, le tout à tester. Grâce aux poignées chauffantes et à la légèreté des grandes valises latérales expansibles, le plaisir de voyager est absolu.

Paquete accesorios Touring SuperSport. Una fórmula que contiene el equipamiento perfecto para maximizar el confort en los largos recorridos. El parabrisas ahumado asegura una mejor protección aerodinámica, para probar sin dudar. Con los puños calefactados y la ligereza de las amplias bolsas laterales expandibles, el placer del viaje es realmente completo.

Pacote de acessórios Touring SuperSport. Uma fórmula que reúne equipamentos perfeitos para maximizar o conforto durante as longas trajetórias. A bolha fumé assegura uma melhor proteção aerodinâmica para a condução ser experimentada totalmente. Com as manoplas aquecidas e a leveza das espaçosas malas laterais expansíveis, o prazer da viagem realmente é completo.

Touring SuperSport アクセサリーパッケージ。長距離ツーリングを快適に楽しむための完璧なアイテムを詰め込みました。スモークウィンドスクリーンの優れた防風性能は、実際に試してみればすぐ分かります。そして拡張できる軽くて大容量のサイドバッグとヒートッドグリップが加われば、ツーリングを思う存分楽しめること間違いなしです。

SuperSport Touring 配件包。配件包的搭配囊括了可以将长途旅行中的舒适度最大化的完美装备。烟色风挡玻璃确保了更好的空气动力保护，期待您的体验。加热握把和轻便的大容量可扩展侧包可让您体验完整的旅行乐趣。



96781681A

Borse laterali.
Side panniers.
Seitenkoffer.
Valises latérales.
Bolsas laterales.
Bolsas laterais.
サイドバッグ。
側边包。



97180461A

Parabrezza fumé.
Smoke-tinted windscreen.
Getönte Windschutzscheibe.
Pare-brise fumé.
Parabrisas ahumado.
Para-brisas fumé.
スモークウィンドスクリーン。
烟灰色风挡。



96680573A

Manopole riscaldabili.
Heated handgrips.
Beheizte Lenkergriffe Plug-&-Play.
Poignées chauffantes.
Puños calefactados.
Manoplas aquecidas.
ヒートッドグリップ
加热车握把。



I pacchetti completi vanno ordinati SOLO tramite il codice del pacchetto. I componenti dei pacchetti possono anche essere acquistati singolarmente. / Complete packages must be ordered ONLY through package part number. Package components can also be purchased individually. / Komplette Pakete können NUR über die Artikelnummer des Pakets bestellt werden. Die Komponenten in den Paketen können auch einzeln bestellt werden. / Les kits complets sont à commander SEULEMENT au moyen de la référence du kit. Les composants des kits peuvent également être achetés séparément. / Los paquetes completos SÓLO se pueden ordenar mediante el código del paquete. Los componentes de los paquetes también se pueden adquirir individualmente. / Os pacotes completos devem ser ordenados APENAS através do código do pacote. Os componentes dos pacotes também podem ser adquiridos individualmente. / コンプリートパックは、パックの部品番号でのみご注文いただけます。パックの構成部品はそれぞれ個別にご購入いただくことも可能です。/ 务必仅使用组件代码订购完整的组件。组件中的部件可单独订购。



Per le eventuali incompatibilità di montaggio fra gli accessori contenuti nei pacchetti ed altri della famiglia, verificare le note dei singoli componenti all'interno del capitolo. / For any assembly incompatibilities among the accessories contained in the packages and others of the family, verify the notes of the single components in the chapter. / Bezüglich der eventuellen Inkompatibilität der im Paket enthaltenen Zubehörteile untereinander und mit anderen Teilen dieser Motorradfamilie sind die Anmerkungen zu den einzelnen Komponenten im entsprechenden Kapitel zu überprüfen. / Pour toute incompatibilité de montage entre les accessoires contenus dans les kits et les autres de la même famille, veuillez vérifier les remarques de chaque composant dans le chapitre. / Para cualquier incompatibilidad de montaje entre los accesorios contenidos en los paquetes y otros de la familia, verifique las notas de cada componente dentro do capítulo. / パック内に含まれるアクセサリと各ファミリー用のその他アクセサリとの間で取り付け時の互換性に問題がある場合には、本章内の個別部品についての注意事項をご確認ください。/ 如组件中所含配件与系列中其他配件之间出现任何不兼容现象，请参阅各部件表中的注释。

Pacchetto accessori Touring SuperSport. Una formula che racchiude dotazioni perfette per massimizzare il comfort nei lunghi tragitti. Il parabrezza fumé assicura una migliore protezione aerodinamica, tutta da provare. Con le manopole riscaldate e la leggerezza delle capienti borse laterali espandibili, il piacere del viaggio diventa davvero completo.

SuperSport Touring accessory package. The perfect selection of gear to maximise comfort on long journeys. The smoke-tinted windscreen ensures better aerodynamic protection that you will not want to miss. With its heated grips and the lightness of the spacious expandable side panniers, the pleasure of travelling is truly complete.

Zubehörpaket Touring SuperSport. Eine Kombination perfekter Ausstattungen für höchsten Komfort auf langen Strecken. Der getönte Fahrtwindschutz sorgt für optimale Aerodynamik - überzeugen Sie sich selbst. Unbeeinträchtigte Reiselust bieten die beheizten Lenkergriffe und die leichten, erweiterbaren Seitenkoffer.





Kit accessoires Touring SuperSport. Une formule qui contient un équipement parfait pour maximiser le confort sur les longs trajets. Le pare-brise fumé assure une meilleure protection aérodynamique, le tout à tester. Grâce aux poignées chauffantes et à la légèreté des grandes valises latérales expansibles, le plaisir de voyager est absolu.

Paquete accesorios Touring SuperSport. Una fórmula que contiene el equipamiento perfecto para maximizar el confort en los largos recorridos. El parabrisas ahumado asegura una mejor protección aerodinámica, para probar sin dudar. Con los puños calefactados y la ligereza de las amplias bolsas laterales expandibles, el placer del viaje es realmente completo.

Pacote de acessórios Touring SuperSport. Uma fórmula que reúne equipamentos perfeitos para maximizar o conforto durante as longas trajetórias. A bolha fumé assegura uma melhor proteção aerodinâmica para a condução ser experimentada totalmente. Com as manoplas aquecidas e a leveza das espaçosas malas laterais expansíveis, o prazer da viagem realmente é completo.

Touring SuperSport アクセサリーパッケージ。長距離ツーリングを快適に楽しむための完璧なアイテムを詰め込みました。スモークウィンドスクリーンの優れた防風性能は、実際に試してみればすぐわかります。そして拡張できる軽くて大容量のサイドバッグとヒートグリップが加われば、ツーリングを思う存分楽しめること間違いなしです。

SuperSport Touring 配件包。配件包的搭配囊括了可以将长途旅行中的舒适度最大化的完美装备。烟色风挡玻璃确保了更好的空气动力保护，期待您的体验。加热握把和轻便的大容量可扩展侧包可让您体验完整的旅行乐趣。

<p> 96781141B</p>	<p>Borse laterali. Side panniers. Seitenkoffer. Valises latérales. Bolsas laterales. Bolsas laterais. サイドバッグ。 側辺包。</p>	
<p> 97180461A</p>	<p>Parabrezza fumé. Smoke-tinted windscreen. Getönte Windschutzscheibe. Pare-brise fumé. Parabrisas ahumado. Para-brisas ahumê. スモークウィンドスクリーン。 烟灰色风挡。</p>	
<p>96680573A</p>	<p>Manopole riscaldate. Heated handgrips. Beheizte Lenkergriffe Plug-&-Play. Poignées chauffantes. Puños calefactados. Manoplas aquecidas. ヒートグリップ 加热车握把。</p>	

I pacchetti completi vanno ordinati SOLO tramite il codice del pacchetto. I componenti dei pacchetti possono anche essere acquistati singolarmente. / Complete packages must be ordered ONLY through package part number. Package components can also be purchased individually. / Komplette Pakete können NUR über die Artikelnummer des Pakets bestellt werden. Die Komponenten in den Paketen können auch einzeln bestellt werden. / Les kits complets sont à commander SEULEMENT au moyen de la référence du kit. Les composants des kits peuvent également être achetés séparément. / Los paquetes completos SÓLO se pueden ordenar mediante el código del paquete. Los componentes de los paquetes también se pueden adquirir individualmente. / Os pacotes completos devem ser ordenados APENAS através do código do pacote. Os componentes dos pacotes também podem ser adquiridos individualmente. / コンプリートパックは、パックの部品番号でのご注文いただけます。パックの構成部品はそれぞれ個別にご購入いただくことも可能です。/ 务必仅使用组件代码订购完整的组件。组件中的部件可单独订购。



Per le eventuali incompatibilità di montaggio fra gli accessori contenuti nei pacchetti ed altri della famiglia, verificare le note dei singoli componenti all'interno del capitolo. / For any assembly incompatibilities among the accessories contained in the packages and others of the family, verify the notes of the single components in the chapter. / Bezüglich der eventuellen Inkompatibilität der im Paket enthaltenen Zubehörteile untereinander und mit anderen Teilen dieser Motorradfamilie sind die Anmerkungen zu den einzelnen Komponenten im entsprechenden Kapitel zu überprüfen. / Pour toute incompatibilité de montage entre les accessoires contenus dans les kits et les autres de la même famille, veuillez vérifier les remarques de chaque composant dans le chapitre. / Para cualquier incompatibilidad de montaje entre los accesorios contenidos en los paquetes y otros de la familia, verificar las notas de cada componente en el capítulo. / Para eventuais incompatibilidades de montagem entre os acessórios contidos nos pacotes e outros acessórios da família, verifique as notas de cada componente dentro do capítulo. / パック内に含まれるアクセサリと各ファミリー用のその他アクセサリとの間で取り付け時の互換性に問題がある場合には、本章内の個別部品についての注意事項をご確認ください。/ 如组件中所含配件与系列中其他配件之间出现任何不兼容现象，请参阅各部件表中的注释。

Pacchetto accessori Touring SuperSport. Una formula che racchiude dotazioni perfette per massimizzare il comfort nei lunghi tragitti. Il parabrezza fumé assicura una migliore protezione aerodinamica, tutta da provare. Con le manopole riscaldate e la leggerezza delle capienti borse laterali espandibili, il piacere del viaggio diventa davvero completo.

SuperSport Touring accessory package. The perfect selection of gear to maximise comfort on long journeys. The smoke-tinted windscreen ensures better aerodynamic protection that you will not want to miss. With its heated grips and the lightness of the spacious expandable side panniers, the pleasure of travelling is truly complete.

Zubehörpaket Touring SuperSport. Eine Kombination perfekter Ausstattungen für höchsten Komfort auf langen Strecken. Der getönte Fahrtwindschutz sorgt für optimale Aerodynamik - überzeugen Sie sich selbst. Unbeeinträchtigte Reiselust bieten die beheizten Lenkergriffe und die leichten, erweiterbaren Seitenkoffer.

Kit accessoires Touring SuperSport. Une formule qui contient un équipement parfait pour maximiser le confort sur les longs trajets. Le pare-brise fumé assure une meilleure protection aérodynamique, le tout à tester. Grâce aux poignées chauffantes et à la légèreté des grandes valises latérales expansibles, le plaisir de voyager est absolu.

Paquete accesorios Touring SuperSport. Una fórmula que contiene el equipamiento perfecto para maximizar el confort en los largos recorridos. El parabrisas ahumado asegura una mejor protección aerodinámica, para probar sin dudar. Con los puños calefactados y la ligereza de las amplias bolsas laterales expandibles, el placer del viaje es realmente completo.

Pacote de acessórios Touring SuperSport. Uma fórmula que reúne equipamentos perfeitos para maximizar o conforto durante as longas trajetórias. A bolha fumé assegura uma melhor proteção aerodinâmica para a condução ser experimentada totalmente. Com as manoplas aquecidas e a leveza das espaçosas malas laterais expansíveis, o prazer da viagem realmente é completo.

Touring SuperSport アクセサリーパッケージ。長距離ツーリングを快適に楽しむための完璧なアイテムを詰め込みました。スモークウィンドスクリーンの優れた防風性能は、実際に試してみればすぐ分かります。そして拡張できる軽くて大容量のサイドバッグとヒートドグリップが加われば、ツーリングを思う存分楽しめること間違いなしです。

SuperSport Touring 配件包。配件包的搭配囊括了可以将长途旅行中的舒适度最大化的完美装备。烟色风挡玻璃确保了更好的空气动力保护，期待您的体验。加热握把和轻便的大容量可扩展侧包可让您体验完整的旅行乐趣。



96781341A

Borse laterali.
Side panniers.
Seitenkoffer.
Valises latérales.
Bolsas laterales.
Bolsas laterais.
サイドバッグ。
側边包。



97180461A

Parabrezza fumé.
Smoke-tinted windscreen.
Getönte Windschutzscheibe.
Pare-brise fumé.
Parabrisas ahumado.
Para-brisas fumé.
スモークウィンドスクリーン。
烟灰色风挡。



96680573A

Manopole riscaldabili.
Heated handgrips.
Beheizte Lenkergriffe Plug-&-Play.
Poignées chauffantes.
Puños calefactados.
Manoplas aquecidas.
ヒートドグリップ
加热车握把。



I pacchetti completi vanno ordinati SOLO tramite il codice del pacchetto. I componenti dei pacchetti possono anche essere acquistati singolarmente. / Complete packages must be ordered ONLY through package part number. Package components can also be purchased individually. / Komplette Pakete können NUR über die Artikelnummer des Pakets bestellt werden. Die Komponenten in den Paketen können auch einzeln bestellt werden. / Les kits complets sont à commander SEULEMENT au moyen de la référence du kit. Les composants des kits peuvent également être achetés séparément. / Los paquetes completos SÓLO se pueden ordenar mediante el código del paquete. Los componentes de los paquetes también se pueden adquirir individualmente. / Os pacotes completos devem ser ordenados APENAS através do código do pacote. Os componentes dos pacotes também podem ser adquiridos individualmente. / コンプリートパックは、パックの部品番号でのみご注文いただけます。パックの構成部品はそれぞれ個別にご購入いただくことも可能です。/ 务必仅使用组件代码订购完整的组件。组件中的部件可单独订购。



Per le eventuali incompatibilità di montaggio fra gli accessori contenuti nei pacchetti ed altri della famiglia, verificare le note dei singoli componenti all'interno del capitolo. / For any assembly incompatibilities among the accessories contained in the packages and others of the family, verify the notes of the single components in the chapter. / Bezüglich der eventuellen Inkompatibilität der im Paket enthaltenen Zubehörteile untereinander und mit anderen Teilen dieser Motorradfamilie sind die Anmerkungen zu den einzelnen Komponenten im entsprechenden Kapitel zu überprüfen. / Pour toute incompatibilité de montage entre les accessoires contenus dans les kits et les autres de la même famille, veuillez vérifier les remarques de chaque composant dans le chapitre. / Para cualquier incompatibilidad de montaje entre los accesorios contenidos en los paquetes y otros de la familia, verifique las notas de cada componente dentro del capítulo. / パック内に含まれるアクセサリと各ファミリー用のその他アクセサリとの間で取り付け時の互換性に問題がある場合には、本章内の個別部品についての注意事項をご確認ください。/ 如组件中所含配件与系列中其他配件之间出现任何不兼容现象，请参阅各部件表中的注释。

Sistemi di scarico - Exhaust systems - Auspuffsysteme - Systèmes d'échappement - Sistemas de escape - Sistemas de escapamento - エキゾーストシステム - 排气系統

Gruppo di scarico completo. Elevate prestazioni, mappatura dedicata e accurata ricerca del suono, sono le caratteristiche principali di questo gruppo completo, dotato di silenziatori in acciaio avvolti in un'elegante camicia in titanio. Ecco le linee guida seguite da Akrapovič nella progettazione di questo impianto racing. Una gioia per gli occhi e per le orecchie. Prodotto in collaborazione con Akrapovič.

Complete exhaust assembly. High performance, dedicated map and accurate sound research are the main features of this complete system, equipped with steel silencers wrapped in an elegant titanium sleeve. These are the guidelines followed by Akrapovič in the design of this racing system. A joy for the eyes and the ears. Manufactured in partnership with Akrapovič.

Komplette Auspuffeinheit. Hohe Leistung, ein spezielles Mapping und ein sorgfältig ermittelter Sound, das sind die Hauptmerkmale dieser kompletten Einheit, die mit Schalldämpfern aus Stahl in einer eleganten Ummantelung aus Titan ausgestattet ist. Das sind die Leitlinien, die Akrapovič bei der Entwicklung dieses Racing-Systems als Ausgangspunkt angewendet hat. Ein Genuss für Augen und Ohren. In Zusammenarbeit mit Akrapovič hergestellt.

Ensemble d'échappement complet. Hautes performances, cartographie dédiée et recherche soignée du son sont les caractéristiques principales de cet ensemble d'échappement complet, équipé de silencieux en acier enveloppés dans une élégante chemise en titane. Ce sont les lignes directrices suivies par Akrapovič dans la conception de ce système d'échappement racing. Un plaisir pour les yeux et pour les oreilles. Produit en collaboration avec Akrapovič.

Grupo de escape completo. Elevadas prestaciones, mapa específico, correcta localización del sonido son las características principales de este grupo completo, dotado de silenciadores de acero recubiertos por una elegante camisa de titanio. Estas son las directrices de Akrapovič en el diseño de este sistema racing. Una joya para la vista y para los oídos. Producido en colaboración con Akrapovič.

Grupo de escapamento completo. Elevados desempenhos, mapeamento dedicado e minuciosa busca do som são as características principais deste grupo completo, equipado com silenciadores em aço, envolvidos numa elegante camisa em titânio. Aqui estão as linhas acompanhadas por Akrapovič na concepção deste equipamento de racing. Uma alegria para os olhos e para ouvidos. Produzido em colaboração com Akrapovič.

コンプリートエキゾーストユニット。高性能、専用マッピング、こだわり抜いたサウンドが、このコンプリートユニットの最大の特徴。チタン製のエレガントなスリーブに包まれたスチール製サイレンサーが装備されています。このレーシングシステムを開発した Akrapovič が採用したガイドラインは、見た目にも美しく、感動するサウンド。Akrapovič との共同開発製品です。

整套排气组件。这款全套组件拥有高性能、专用映射和精准声学研究等主要特点，配备包裹在钛合金衬套中的钢制消音器。这些是 Akrapovič 在赛车系统设计中所遵循的原则。视觉和听觉的愉悦感。与 Akrapovič 合作生产。



Potenza ai medi regimi [cv] +5%; Coppia ai medi regimi [Nm] +9%; Max. Potenza [cv] +2%.
Power at medium rpm [hp] +5%; Torque at medium rpm [Nm] +9%; Max. Power [hp] +2%.
Leistung in mittleren Drehzahlbereichen [PS] +5%; Drehmoment in mittleren Drehzahlbereichen [Nm] +9%; Max. Leistung [PS] +2%.
Puissance aux régimes moyens [cv] +5%; Couple aux régimes moyens [Nm] +9%; Max. Puissance [cv] +2%.
Potencia a regímenes intermedios [cv] +5%; Par a regímenes intermedios [Nm] +9%; Máx. Potencia [cv] +2%.
Potência nos regimes médios [cv] +5%; Torque nos regimes médios [Nm] +9%; Máx. Potência [cv] +2%.
平均出力 [HP] +5%; 平均トルク [Nm] +9%; 最大出力 [HP] +2%.
中等转速下电压 [cv] +5%; 中等转速下扭矩 [Nm] +9%; 最大电压 [cv] +2%.

Alligeringamento [kg] 4,6.
Weight reduction [kg] 4,6.
Gewichtsminderung [kg] 4,6.
Allégement [kg] 4,6.
Aligeramiento [kg] 4,6.
Alívio [kg] 4,6.
減重 [kg] 4,6.
減重 [kg] 4, 6.

Non compatibile con [codice] 96781021A, 96781131B, 96781681A.
Not compatible with [p/n] 96781021A, 96781131B, 96781681A.
Nicht kompatibel mit [Art.-Nr.] 96781021A, 96781131B, 96781681A.
Non compatible avec [référence] 96781021A, 96781131B, 96781681A.
No compatible con [código] 96781021A, 96781131B, 96781681A.
Não compatível com [código] 96781021A, 96781131B, 96781681A.
一緒に使用できない[部品コード] 96781021A, 96781131B, 96781681A.
不兼容 [代码] 96781021A, 96781131B, 96781681A.

Per i modelli SuperSport 950 Euro5, da montare in abbinamento con cod. 96481821AA.
For Euro5 SuperSport 950 models, to be installed in combination with part no. 96481821AA.
Bei den Modellen SuperSport 950 Euro5, gemeinsam mit der Art.-Nr. 96481821AA zu montieren.
Pour les modèles SuperSport 950 Euro5, à poser en combinaison avec la réf. 96481821AA.
Para los modelos SuperSport 950 Euro5, para montar combinado con el cód. 96481821AA.
Para os modelos SuperSport 950 Euro5, montar com o cód. 96481821AA.
SuperSport 950 Euro5モデルには、部品番号:96481821AAと組み合わせて取り付けてください。
对于 SuperSport 950 Euro5 车型, 应与代码 96481821AA 一同安装。

Non compatibile con le pedane passeggero di serie. Compatibile con cod. 96280451A.
Not compatible with standard pillion rider footpegs. Compatible with part no. 96280451A.
Nicht mit den serienmäßigen Beifahrerfußrasten kompatibel. Kompatibel mit Art.-Nr. 96280451A.
Incompatible avec les platines repose-pieds passager standard. Compatible avec réf. 96280451A.
No compatible con los estribos pasajero de serie. Compatible con cód. 96280451A.
Não compatível com as pedaleiras de série para passageiro. Compatível com cód. 96280451A.
標準のパッセンジャーフットペグと一緒にご使用になれません。部品番号 96280451A とは使用可能です。
与标准乘客踏板不兼容。与代码96280451A 兼容。

96482031AA

SUPERSPORT 950, SUPERSPORT 950 S



This product is intended for racing vehicles used only in closed-course competition. Operation on public roads is prohibited by law.



SuperSport

Gruppo di scarico completo. Elevate prestazioni, mappatura dedicata e accurata ricerca del suono, sono le caratteristiche principali di questo gruppo completo, dotato di silenziatori in acciaio avvolti in un'elegante camicia in titanio. Ecco le linee guida seguite da Akrapovič nella progettazione di questo impianto racing. Una gioia per gli occhi e per le orecchie. Prodotto in collaborazione con Akrapovič.

Complete exhaust assembly. High performance, dedicated map and accurate sound research are the main features of this complete system, equipped with steel silencers wrapped in an elegant titanium sleeve. These are the guidelines followed by Akrapovič in the design of this racing system. A joy for the eyes and the ears. Manufactured in partnership with Akrapovič.

Komplette Auspuffeinheit. Hohe Leistung, ein spezifisches Mapping und ein sorgfältig ermittelter Sound, das sind die Hauptmerkmale dieser kompletten Einheit, die mit Schalldämpfern aus Stahl in einer eleganten Ummantelung aus Titan ausgestattet ist. Das sind die Leitlinien, die Akrapovič bei der Entwicklung dieses Racing-Systems als Ausgangspunkt angewendet hat. Ein Genuss für Augen und Ohren. In Zusammenarbeit mit Akrapovič hergestellt.

Ensemble d'échappement complet. Hautes performances, cartographie dédiée et recherche soignée du son sont les caractéristiques principales de cet ensemble d'échappement complet, équipé de silencieux en acier enveloppés dans une élégante chemise en titane. Ce sont les lignes directrices suivies par Akrapovič dans la conception de ce système d'échappement racing. Un plaisir pour les yeux et pour les oreilles. Produit en collaboration avec Akrapovič.

Grupo de escape completo. Elevadas prestaciones, mapa específico, correcta localización del sonido son las características principales de este grupo completo, dotado de silenciadores de acero recubiertos por una elegante camisa de titanio. Estas son las directrices de Akrapovič en el diseño de este sistema racing. Una joya para la vista y para los oídos. Producido en colaboración con Akrapovič.

Grupo de escapamento completo. Elevados desempenhos, mapeamento dedicado e minuciosa busca do som são as características principais deste grupo completo, equipado com silenciadores em aço, envolvidos numa elegante camisa em titânio. Aqui estão as linhas acompanhadas por Akrapovič na concepção deste equipamento de racing. Uma alegria para os olhos e para ou ouvidos. Produzido em colaboração com Akrapovič.

コンプリートエキゾーストユニット。高性能、専用マッピング、こだわり抜いたサウンドが、このコンプリートユニットの最大の特徴。チタン製のエレガントなスリーブに包まれたスチール製サイレンサーが装備されています。このレーシングシステムを開発した Akrapovič が採用したガイドラインは、見た目にも美しく、感動するサウンド。Akrapovič との共同開発製品です。

整套排气组件。这款全套组件拥有高性能、专用映射和精准声学研究等主要特点，配备包裹在钛合金衬套中的钢制消音器。这些是 Akrapovič 在赛车系统设计中所遵循的原则。视觉和听觉的愉悦感。与 Akrapovič 合作生产。



Potenza ai medi regimi [cv] +5%; Coppia ai medi regimi [Nm] +9%; Max. Potenza [cv] +2%.
Power at medium rpm [hp] +5%; Torque at medium rpm [Nm] +9%; Max. Power [hp] +2%.
Leistung in mittleren Drehzahlbereichen [PS] +5%; Drehmoment in mittleren Drehzahlbereichen [Nm] +9%; Max. Leistung [PS] +2%.
Puissance aux régimes moyens [cv] +5%; Couple aux régimes moyens [Nm] +9%; Max. Puissance [cv] +2%.
Potencia a regímenes intermedios [cv] +5%; Par a regímenes intermedios [Nm] +9%; Máx. Potencia [cv] +2%.
Potência nos regimes médios [cv] +5%; Torque nos regimes médios [Nm] +9%; Máx. Potência [cv] +2%.
平均出力 [HP] +5%; 平均トルク [Nm] +9%; 最大出力 [HP] +2%.
中等转速下电压 [cv] +5%; 中等转速下扭矩 [Nm] +9%; 最大电压 [cv] +2%.

Alleggerimento [kg] 4,6.
Weight reduction [kg] 4,6.
Gewichtsminderung [kg] 4,6.
Allègement [kg] 4,6.
Aligeramiento [kg] 4,6.
Alívio [kg] 4,6.
減量 [kg] 4,6.
減重 [kg] 4,6.

Non compatibile con [codice] 96781021A, 96781131A, 96781131B, 96781141A, 96781141B, 96781341A, 96781681A.
Not compatible with [p/n] 96781021A, 96781131A, 96781131B, 96781141A, 96781141B, 96781341A, 96781681A.
Nicht kompatibel mit [Art.-Nr.] 96781021A, 96781131A, 96781131B, 96781141A, 96781141B, 96781341A, 96781681A.
Non compatible avec [référence] 96781021A, 96781131A, 96781131B, 96781141A, 96781141B, 96781341A, 96781681A.
No compatible con [código] 96781021A, 96781131A, 96781131B, 96781141A, 96781141B, 96781341A, 96781681A.
Não compatível com [código] 96781021A, 96781131A, 96781131B, 96781141A, 96781141B, 96781341A, 96781681A.
一緒に使用できない[部品コード] 96781021A, 96781131A, 96781131B, 96781141A, 96781141B, 96781341A, 96781681A.
不兼容 [代码] 96781021A, 96781131A, 96781131B, 96781141A, 96781141B, 96781341A, 96781681A.

Non compatibile con le pedane passeggero di serie. Compatibile con cod. 96280451A.
Not compatible with standard pillion rider footpegs. Compatible with part no. 96280451A.
Nicht mit den serienmäßigen Beifahrerfußrasten kompatibel. Kompatibel mit Art.-Nr. 96280451A.
Incompatible avec les platines repose-pieds passager standard. Compatible avec réf. 96280451A.
No compatible con los estribos pasajero de serie. Compatible con cód. 96280451A.
Não compatível com as pedaleiras de série para passageiro. Compatível com cód. 96280451A.
標準のバツェンジャーフットベグと一緒に使用できません。部品番号 96280451A とは使用可能です。
与标准乘客踏板不兼容。与代码96280451A 兼容。



SUPERSPORT 939, SUPERSPORT 939 S



This product is intended for racing vehicles used only in closed-course competition. Operation on public roads is prohibited by law.



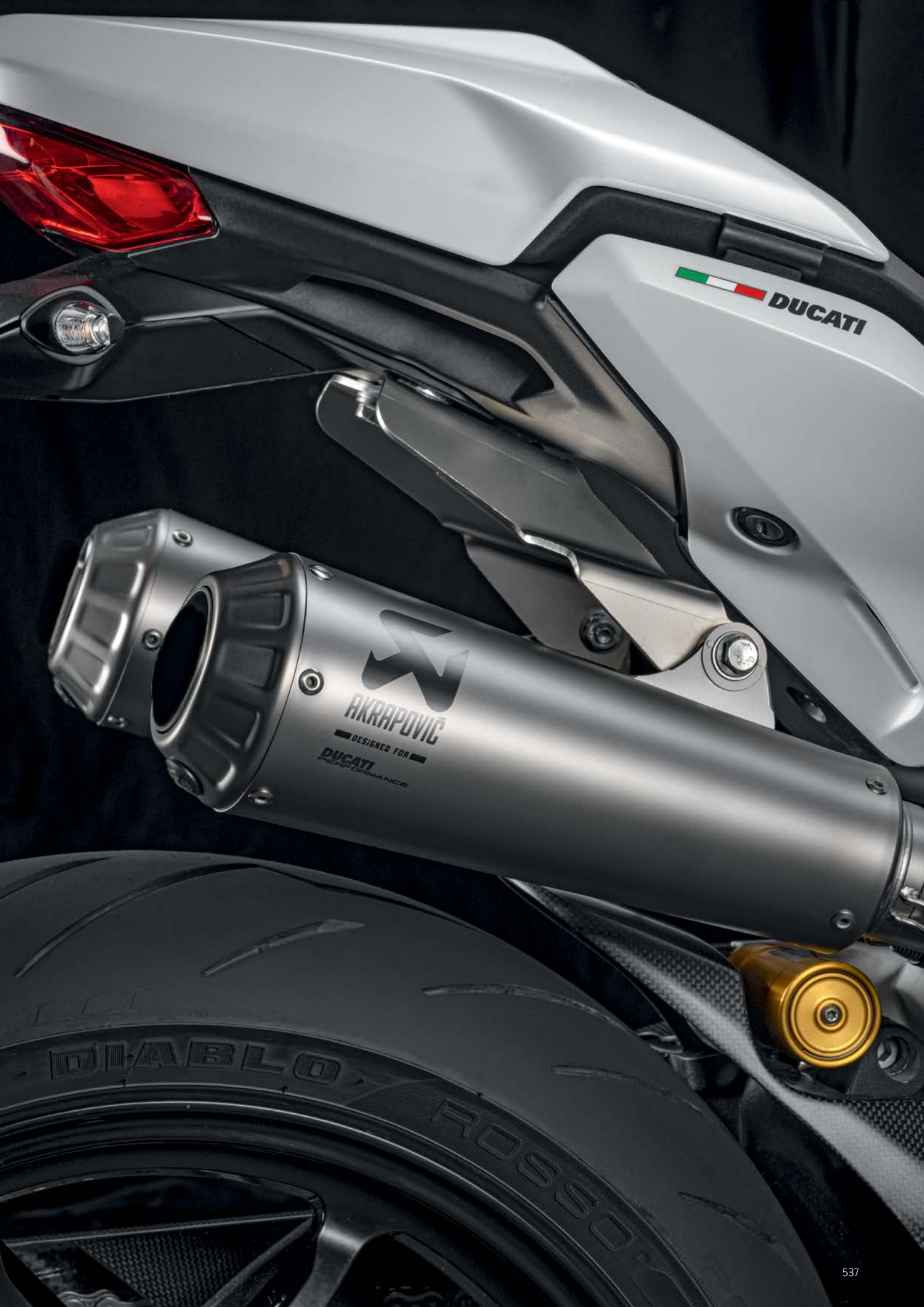

Silenziatori. Dotati di camicia in titanio e protezione paracalore in carbonio, questi silenziatori omologati migliorano l'esperienza di guida e l'estetica, pur rispettando la normativa UE vigente per la circolazione su strada. Prodotti in collaborazione con Akrapovič.

Silencers. Equipped with titanium shell and carbon heat guard, these type-approved silencers improve the riding experience and look, while still respecting current EU regulations for riding on public roads. Produced in collaboration with Akrapovič.

Schalldämpfer. Diese zugelassenen Schalldämpfer mit Titan-Rohr und Hitzeschutz aus Kohlefaser verbessern das Fahrerlebnis und die Ästhetik in Übereinstimmung mit der geltenden EU-Richtlinie im Hinblick auf Zulassung für den Straßenverkehr. Hergestellt in Zusammenarbeit mit Akrapovič.

Silencieux. Avec une enveloppe en titane et un pare-chaleur en carbone, ces silencieux homologués améliorent l'expérience de conduite et l'esthétique, tout en respectant la réglementation UE en vigueur pour la circulation routière. Produits en collaboration avec Akrapovič.

Silenciadores. Dotados de camisa de titanio y protector calor de carbono, estos silenciadores homologados mejoran la experiencia de conducción y la estética, siempre conformes a la normativa UE vigente para la circulación en carretera. Producidos en colaboración con Akrapovič.

Ponteiras. Dotados de camisa em titânio e proteção do protetor antic calor em carbono, estes silenciadores homologados melhoram a experiência de pilotagem e o design, respeitando a normativa UE em vigor para a circulação na estrada. Produzidos em colaboração com Akrapovic.

サイレンサー。チタン製スリーブとカーボン製ヒートガードを装備したこの基準適合サイレンサーは、公道走行用の現行 EU 規則に準拠しながら、ライティングをより楽しいものにしてくれます。Akrapovič 社との共同開発製品。

消音器。配备钛合金衬套和碳纤维隔热保护罩，这些经认证的消音器优化了驾驶体验和美观性，同时遵守了欧盟现行的交通法规。产品与 Akrapovič 合作生产。

OK EU4 OK JPN 96481201A

SUPERSPORT 939, SUPERSPORT 939 S

OK EU5 96481781AA

SUPERSPORT 950, SUPERSPORT 950 S



Collettori racing. Collettore in acciaio necessario per il montaggio dello scarico completo racing sui modelli Euro 5. In combinazione con l'impianto scarico racing è l'accessorio indispensabile per sprigionare il sound e l'indole aggressiva della SuperSport.

Racing manifolds. Steel manifold required for the assembly of the complete racing exhaust on Euro 5 models. In combination with the racing exhaust system, it is an essential accessory to unleash the sound and the aggressive character of the SuperSport.

Racing-Krümmer. Krümmer aus Stahl - für die Montage der kompletten Racing-Einheit an den Euro 5 Modellen erforderlich. Gemeinsam mit der Racing-Auspuffanlage ist er das unabdingbare Zubehör, um den Sound und die aggressive Ader der SuperSport freizulassen.

Collecteurs racing. Collecteur en acier nécessaire pour l'installation de l'échappement complet racing sur les modèles Euro 5. En combinaison avec le système d'échappement racing, c'est l'accessoire indispensable pour libérer le son et exalter la nature agressive de la SuperSport.

Colectores racing. Colector de acero necesario para el montaje del escape completo racing en los modelos Euro 5. Al sistema de escape racing se combina el accesorio indispensable para expresar el sonido y la índole agresiva de la SuperSport.

Coletores racing. Coletor em aço, necessário para a montagem do escape completo racing nos modelos Euro 5. Combinado com o sistema de escape racing, é o acessório indispensável para irradiar o som e a índole imponente da SuperSport.

レーシングマニホールド。Euro 5 規格適合モデルにレーシングコンプリートエキゾーストを装着するために必要なスチール製マニホールド。SuperSport のアグレッシブなサウンドと気質を解き放つレーシングエキゾーストシステムとのコンビネーションには、絶対に欠かせないアクセサリです。

赛车歧管。欧 5 车型上安装完整赛车排气管所需的钢制歧管。搭配赛车排气系统，这是一款释放 SuperSport 声浪与激进性的必不可少之配件。



Da montare in abbinamento con [codice] 96482031AA. Must be installed with [p/n] 96482031AA. Zur Montage in Verbindung mit [Art.-Nr.] 96482031AA. À installer en combinaison avec [référence] 96482031AA. Para montar combinada con [código] 96482031AA. A ser montada com [código] 96482031AA. 組み合わせて使用する部品[部品コード] 96482031AA. 结合 [代码] 安装 96482031AA.



96481821AA

SUPERSPORT 950, SUPERSPORT 950 S



This product is intended for racing vehicles used only in closed-course competition. Operation on public roads is prohibited by law.

Staffe per pedane passeggero. Create appositamente per mantenere invariato il dna della moto, consentono il comodo trasporto del passeggero anche in presenza del gruppo di scarico completo Akrapovič.

Passenger footpeg brackets. Designed specifically to preserve the motorcycle's DNA, allowing comfortable pillion rider transport even with the complete Akrapovič exhaust system.

Bügel für Beifahrerfußrasten. Speziell entwickelt, um die DNA des Motorrads unverändert beizubehalten, ermöglichen sie die bequeme Beförderung des Beifahrers auch bei Vorhandensein der kompletten Auspuffeinheit von Akrapovič.

Brides pour repose-pieds passager. Expressément créées pour préserver l'ADN de la moto, elles permettent de transporter confortablement le passager, même en présence de la ligne d'échappement complète Akrapovič.

Sostenes para estribos pasajero. Creados específicamente para respetar el ADN de la moto, permiten el cómodo transporte del pasajero incluso cuando está presente el grupo escape completo Akrapovič.

Suportes para pedaleiras do passageiro. Criadas especialmente para manter o DNA da moto inalterado, permitem o transporte confortável de passageiros mesmo na presença do grupo de escape completo Akrapovič.

パッセンジャーフットペグ用ブラケット。バイクの本質を保持する、まさにそのために作られました。アクラポヴィッチのエキゾーストユニット一式を装備している状態でもパッセンジャーの快適な乗り心地を可能にします。

乘客脚踏板支架。专为保持摩托车不变的 DNA 而设计，即使在有完整的 Akrapovič 排气装置的情况下，也可以方便地承载乘客。



Da montare in abbinamento con [codice] 96481181A, 96481182A, 96482031AA. Must be installed with [p/n] 96481181A, 96481182A, 96482031AA. Zur Montage in Verbindung mit [Art.-Nr.] 96481181A, 96481182A, 96482031AA. À installer en combinaison avec [référence] 96481181A, 96481182A, 96482031AA. Para montar combinada con [código] 96481181A, 96481182A, 96482031AA. A ser montada com [código] 96481181A, 96481182A, 96482031AA. 組み合わせて使用する部品[部品コード] 96481181A, 96481182A, 96482031AA. 结合 [代码] 安装 96481181A, 96481182A, 96482031AA.

96280451A

SUPERSPORT 939, SUPERSPORT 939 S, SUPERSPORT 950, SUPERSPORT 950 S



SuperSport

Carbonio - Carbon - Kohlefaser - Carbone - Carbonio - Carbonio - カーボン - 碳纤维材质

Parafango posteriore in carbonio. Esalta la linea del retrotreno conferendogli un aspetto più racing.

Carbon rear mudguard. It enhances the line of the rear end, giving it a more racing look.

Hinterer Kotflügel aus Kohlefaser. Bringen Sie die Linienerführung des Hecksnoch mehr zur Geltung mit einem Heck im Racing-Look.

Garde-boue arrière en carbone. Il sublime la ligne arrière en lui donnant un aspect plus racing.

Guardabarros trasero de carbono. Acentúa la línea del tren trasero brindándole un aspecto más racing.

Para-lama traseiro de carbono. Destaca a linha do trem traseiro dando-lhe um aspecto mais racing.

カーボン製リアマッドガード バイクのテールエンドをよりレーシーなスタイルに仕上げます。

碳纤维后挡泥板。 强化后部线条，使其更具竞赛（racing）风格。

M 96980861A

SUPERSPORT 939, SUPERSPORT 950

M 96980941A

SUPERSPORT 939 S, SUPERSPORT 950 S



Parafango anteriore in carbonio. L'accurata realizzazione permette a questo pezzo di migliorare ulteriormente l'estetica della moto.

Carbon front mudguard. Manufactured with extreme accuracy, this part further improves your bikes look.

Vorderer Kotflügel aus Kohlefaser. Dank der detailgepflegten Fertigung verbessert dieses Teil die Motorrad-Optik.

Garde-boue avant en carbone. La réalisation soignée contribue à améliorer davantage l'esthétique de la moto.

Guardabarros delantero de carbono. La cuidada realización permite mejorar aún más la estética de la moto con esta pieza.

Paralama dianteiro em carbono. A cuidadosa realização permite que esta peça melhore ulteriormente a estética da moto.

カーボン製フロントマッドガード 綿密に作り上げられ、車体のルックスをさらに向上させます。

碳纤维前部挡泥板。 精准的制造使这款产品可以进一步优化摩托车的美感。

M 96980921A

SUPERSPORT 939, SUPERSPORT 939 S, SUPERSPORT 950, SUPERSPORT 950 S



Paracatena in carbonio. Facile da montare, protegge la catena da detriti e sporcizia, integrandosi perfettamente all'interno del design della moto.

Carbon chain guard. Easy to mount, it protects the chain from debris and dirt, perfectly integrating into the design of the motorbike.

Kettenschutz aus Kohlefaser. Einfache Montage, schützt die Kette vor Schmutz und Schotter und integriert sich perfekt in das Motorrad design.

Cache-chaîne en carbone. Facile à installer, il protège la chaîne des projections et de la saleté, tout en s'intégrant parfaitement au design de la moto.

Protector de cadena de carbono. Fácil de montar, protege la cadena de detritos y suciedad, integrándose perfectamente en el diseño de la moto.

Protetor de corrente de carbono. Fácil de montar, protege a corrente contra detritos e sujeira, integrando-se perfeitamente ao design da moto.

カーボン製チェーンガード。簡単に取り付けることができ、破片や汚れからチェーンを守ります。またバイクのデザインに完全に溶け込みます。

碳纤维链条挡板。易于安装，保护链条免受杂物和污垢的侵害，并完美融入了摩托车的设计之中。

M 96980911A

SUPERSPORT 939, SUPERSPORT 939 S, SUPERSPORT 950, SUPERSPORT 950 S



Cover forcellone in carbonio. Fabricato in carbonio opaco per proteggere ed esaltare l'estetica del forcellone.

Carbon swingarm guard. Made in matt carbon to protect and highlight the look of the swinging arm.

Abdeckung für Hinterradschwinge aus Kohlefaser. Hergestellt aus Kohlefaser mit mattem Finish, schützt die Hinterradschwinge und betont das Design.

Cache bras oscillant en carbone. Fabriqué en carbone mat pour protéger et sublimer le bras oscillant.

Cover basculante de carbono. Fabricado de carbono opaco para proteger y acentuar la estética del basculante.

Cobertura para braço oscilante em carbono. Fabricado em carbono opaco para proteger e destacar o design do braço oscilante.

カーボン製スイングアームカバー。マットカーボン製、スイングアームを見た目美しく守ります。

碳纤维摇臂罩。由亚光碳纤维制成，以起到保护和强化摇臂美感的作用。

M 96980891A

SUPERSPORT 939, SUPERSPORT 939 S, SUPERSPORT 950, SUPERSPORT 950 S



Vetroresina e parti plastiche - Fibreglass and plastic parts - Fibreglas und Kunststoffteile - Fibre de verre et parties plastiques - Fibra de vidrio y partes plásticas - Plástico reforçado com fibras de vidro e partes plásticas - ガラス繊維強化樹脂およびプラスチック部品 - 玻璃纤维和塑料部件

Parabrezza fumè. Con il suo particolare profilo, migliora sensibilmente la protezione aerodinamica.

Smoke-tinted windscreen. Its special design significantly improves wind protection.

Getönte Windschutzscheibe. Mit seinem besonderen Profil verbessert er den areodynamischen Schutz erheblich.

Pare-brise fumé. Grâce à son profil particulier, il améliore sensiblement la protection aérodynamique.

Parabrisas ahumado. Con su particular perfil, mejora considerablemente la protección aerodinámica.

Para-brisas fumê. Com o seu perfil especial, melhora consideravelmente a proteção aerodinâmica.

スモークウィンドスクリーン。その独特のラインにより、防風性能が大幅に向上しました。

烟灰色风挡。凭借其独特的外形，可以显著改善空气动力学保护。



Altezza [mm] +25.
Height [mm] +25.
Höhe [mm] +25.
Hauteur [mm] +25.
Altura [mm] +25.
Altura [mm] +25.
高さ [mm] +25.
高度 [mm] +25.

97180461A

SUPERSPORT 939, SUPERSPORT 939 S, SUPERSPORT 950, SUPERSPORT 950 S



Cover sella passeggero. Consente di trasformare la SuperSport in monoposto.

Passenger seat cover. It makes it possible to transform the SuperSport into a single-seater.

Beifahrersitzbankabdeckung. Ermöglicht die Umwandlung der SuperSport in einen Einsitzer.

Cache selle passager. Il permet de transformer la SuperSport en une version monoplace.

Cover asiento pasajero. Permite transformar la SuperSport en monoplaza.

Cobertura do assento do passageiro. Permite transformar a SuperSport em monoposto.

パッセンジャーシートカバー。SuperSport をシングルシート仕様にできます。

乘客鞍座盖。可以将 SuperSport 转化为单座摩托。



Non compatibile con [codice] 96880431A, 96880981AA.
Not compatible with [p/n] 96880431A, 96880981AA.
Nicht kompatibel mit [Art.-Nr.] 96880431A, 96880981AA.
Non compatible avec [référence] 96880431A, 96880981AA.
No compatible con [código] 96880431A, 96880981AA.
Não compatível com [código] 96880431A, 96880981AA.
一緒に使用できない\部品コード\ 96880431A, 96880981AA.
不兼容 [代码] 96880431A, 96880981AA.

97180531A

SUPERSPORT 939, SUPERSPORT 950

97180771A

SUPERSPORT 939



Tampone di copertura fissaggio portatarga. Permette di occludere il foro dovuto alla rimozione del portatarga per l'uso della moto in pista.

Number plate holder fastening cover pad. It makes it possible to plug the hole left after removing the number plate holder when using the motorbike on the racing track.

Verschlussstopfen für die Befestigungsbohrung des Kennzeichenhalters. Zum Verschließen der Bohrung, die frei bleibt, wenn der Kennzeichenhalter für den Motorradeinsatz auf der Rennstrecke abgenommen wird.

Cache de fixation du support de plaque d'immatriculation. Il permet d'obstruer le vide laissé lorsqu'on enlève le support de plaque d'immatriculation pour un usage sur piste.

Tapón de cobertura fijación porta-matrícula. Permite cerrar el orificio realizado por la extracción del porta-matrícula para el uso de la moto en la pista.

Protetor de cobertura para a fixação do porta-chapa de matrícula. Permite fechar o furo devido à remoção do porta-chapa de matrícula para o uso da moto na pista.

ナンバープレート固定部カバープラグ。サーキット走行時、ナンバープレートを取り外した際にできる穴をふさぎます。

牌照架固定盖填充塞。可以填充由于牌照架的拆除留下的孔洞，适用于赛道摩托。

   **97180501A**

SUPERSPORT 939, SUPERSPORT 939 S, SUPERSPORT 950, SUPERSPORT 950 S



This product is intended for racing vehicles used only in closed-course competition. Operation on public roads is prohibited by law.



Materiali speciali - Special materials - Spezielles Material - Matériaux spéciaux - Materiales especiales - Materiais especiais - スペシャルマテリアル - 特殊材料

Tappo serbatoio in alluminio dal pieno. Dettaglio unico che esalta l'estetica della moto. Grazie all'apposita chiave fornita a corredo, il rifornimento diventa molto più rapido. La chiave, dal design unico, che riproduce lo scudetto Ducati, è dotata di sistema anti-manomissione che garantisce una maggiore sicurezza. Prodotto in collaborazione con Rizoma.

Billet aluminium tank cap. Unique detail that complements the bike's look. Thanks to the special key supplied, refuelling is much faster. The unique design of the key reproduces the Ducati shield and is equipped with an anti-tamper system that guarantees greater security. Manufactured in partnership with Rizoma.

Tankverschluss aus Aluminium, aus dem Vollen gearbeitet. Ein einzigartiges Detail, das die Ästhetik des Motorrads hervorhebt. Dank des mitgelieferten Schlüssels wird das Tanken jetzt noch schneller möglich sein. Dieser Schlüssel mit einzigartigem Design, das das Ducati-Abzeichen wiedergibt, ist mit einem Handhabungsschutzsystem ausgestattet, das mehr Sicherheit bietet. In Zusammenarbeit mit Rizoma hergestellt.



Bouchon du réservoir en aluminium usiné dans la masse. Détail unique qui met en encore plus en valeur l'esthétique de la moto. Grâce à la clé spéciale fournie en dotation, le ravitaillement devient bien plus rapide. La clé au design unique reproduisant l'écusson Ducati, est dotée d'un système anti-manipulation qui garantit une sécurité accrue. Produit en collaboration avec Rizoma.

Tapón depósito de aluminio de pieza maciza. Detalle único que acentúa la estética de la moto. Gracias a la llave específica suministrada, el abastecimiento es mucho más rápido. La llave, de diseño único, que reproduce el escudo Ducati, está dotada de sistema anti-manipulación que garantiza una mayor seguridad. Producido en colaboración con Rizoma.

Tampa do tanque em alumínio usinada em peça única. Detalhe único que exalta o design da moto. Graças à chave específica fornecida, o abastecimento é muito mais rápido. A chave, de design único, com a forma do escudo Ducati, possui sistema anti-ativação que garante maior segurança. Produzida em colaboração com Rizoma.

ビレットアルミニウム製フィラープラグ。バイクをより美しく見せてくれる個性的なディテールです。専用キーが付属し、さらに素早い給油が可能になります。ドゥカディシールドを再現したユニークなデザインが光る専用キーには、高い安全性を確保するタンクリング防止システムが搭載されています。Rizoma 社との共同開発。

实心加工而成的铝制油箱盖。突出了摩托车美观度的独特细节。配套提供的专用钥匙让加油更加便捷。钥匙采用了独特的设计，重现了杜卡迪盾徽，同时配备的防篡改系统可以确保更大的安全性。与 Rizoma 合作生产。

  **97780111AA**

SUPERSPORT 939, SUPERSPORT 939 S



SuperSport

Cover pompa acqua in alluminio dal pieno. Il design Ducati si unisce all'esperienza di Rizoma per dare vita a un accessorio dalle linee decise e dalla pregiata finitura 3D. Realizzato in alluminio dal pieno, mantiene l'aspetto originale nel tempo grazie all'anodizzazione di alta qualità e garantisce un'ottima protezione della pompa in caso di caduta. Un dettaglio che conferisce un look ancora più inconfondibile alla moto.

Billet aluminium water pump cover. Ducati design is combined with Rizoma's experience to create an accessory featuring bold lines and a fine 3D finish. Made from billet aluminium, it maintains its original appearance over time thanks to high quality anodising and it guarantees excellent pump protection in case of a fall. A detail that lends an even more unmistakable look to the bike.

Wasserpumpenabdeckung aus Aluminium, aus dem Vollen gearbeitet. Das Ducati Design wird mit der Erfahrung von Rizoma kombiniert, um ein Accessoire mit kräftigen Linien und einer feinen 3D-Oberfläche zu kreieren. Hergestellt aus KAluminium, behält es dank hochwertiger Eloxierung sein ursprüngliches Aussehen und garantiert einen hervorragenden Pumpenschutz im Falle eines Sturzes. Ein Detail, das dem Fahrrad einen noch unverwechselbareren Look verleiht.

Cache de pompe eau en aluminium usiné dans la masse. Le design de Ducati s'allie à l'expérience de Rizoma pour créer un accessoire aux lignes épurées et aux finitions précieuses 3D. Fabriqué en aluminium usiné dans la masse, il conserve son aspect d'origine au fil du temps grâce au processus d'anodisation de haute qualité et assure une excellente protection de la pompe en cas de chute. Un détail qui confère à la moto une allure encore plus incomparable.

Cover bomba del agua de aluminio de pieza maciza. El diseño Ducati se une a la experiencia Rizoma para dar vida a un accesorio de líneas determinadas y acabado refinado 3D. Realizado de aluminio de pieza maciza, mantiene el aspecto original a lo largo del tiempo gracias a la anodización de alta calidad que garantiza una óptima protección de la bomba en caso de caída. Un detalle que brinda un look aún más inconfundible a la moto.

Contrappesi manubrio in alluminio dal pieno. L'inconfondibile design Ducati si unisce all'esperienza di Rizoma in un prezioso accessorio, che oltre a offrire una protezione per il manubrio in caso di caduta, riduce le vibrazioni. Realizzati in alluminio dal pieno, l'alta qualità dell'anodizzazione e la lavorazione di CNC mantengono l'aspetto originale nel tempo. Le eleganti rifiniture conferiscono ancora più grinta al look della moto.

Billet aluminium handlebar balancing weights. The unmistakable Ducati design is combined with Rizoma's experience in this fine accessory, which not only offers protection for the handlebar in the event of a fall, but also reduces vibrations. Made from billet aluminium, the high quality of anodising and CNC machining allow it to maintain its original appearance over time. The elegant finishes make the bike's look that extra bit bolder.

Lenker-Gegengewichte aus Aluminium, aus dem Vollen gearbeitet. Das unverkennbare Ducati Design vereint sich mit der Erfahrung von Rizoma in einem Zubehörteil, das nicht nur den Lenker im Falle eines Sturzes schützt, sondern auch die Vibrationen mindert. Sie bestehen Aluminium, das aus dem Vollen bearbeitet wurde, und die hochwertige Eloxierung und sowie die CNC-Bearbeitung sorgen für die langwährende Beibehaltung des ursprünglichen Aussehens. Die eleganten Endbearbeitungen verleihen dem Motorrad noch mehr Biss.

Contrepoids guidon en aluminium usiné dans la masse. Le design inimitable de Ducati s'allie à l'expérience de Rizoma pour créer un accessoire précieux qui, en plus de protéger le guidon en cas de chute, réduit les vibrations. Fabriqués en aluminium usiné dans la masse, la qualité exceptionnelle de l'anodisation et l'usinage par CNC permettent de conserver l'aspect d'origine au fil du temps. Les finitions élégantes donnent à la moto une allure encore plus mordante.

Contrapesos manillar de aluminio de pieza plena. El inconfundible diseño Ducati se une a la experiencia de Rizoma en un elegante accesorio, que además de ofrecer una protección para el manillar en caso de caída, reduce las vibraciones. Realizados de aluminio de pieza maciza, la alta calidad de la anodización y la elaboración de CNC mantienen el aspecto original a lo largo del tiempo. Los elegantes acabados proporcionan una mayor determinación al look de la moto.

Cobertura da bomba de água em alumínio usinada em peça única. O design da Ducati junta-se à experiência da Rizoma para criar um acessório de linhas determinadas e de excelente acabamento 3D. Realizada em alumínio, mantém a sua aparência original ao longo do tempo graças à anodização de alta qualidade e garante uma ótima proteção da bomba no caso de queda. Um detalhe que dá um visual ainda mais inconfundível à moto.

ビレットアルミニウム製ウォーターポンプカバー Ducati 独特のデザインと Rizoma の豊富な経験がひとつになり、シャープなラインが美しい 3D仕上げのアクセサリーです。ビレットアルミニウムに高品質アルマイト処理が施され、時間が経ってもその美しさは変わることなく、転倒時にウォーターポンプを確実に守ります。バイクの外観をより一層特別なルックに仕上げてくれるディテールです。

实心加工而成的铝制水泵盖。杜卡迪的设计与 Rizoma 的丰富经验相结合，诞生了这款线具有简洁线条和精细 3D 饰面的配件。采用铝坯加工而成，由于采用高质量的阳极氧化，使其具有持久的原始外观，并在跌倒的情况下保证了对于泵的保护。这一细节使摩托车的外观更加独一无二。



A **97381041AA**

SUPERSPORT 939, SUPERSPORT 939 S, SUPERSPORT 950, SUPERSPORT 950 S

A **97380861AA**
A **97380861AB**

SUPERSPORT 950, SUPERSPORT 950 S



Non compatible con [codice] 96180521A.
Not compatible with [p/n] 96180521A.
Nicht kompatibel mit [Art.-Nr.] 96180521A.
Non compatible avec [référence] 96180521A.
No compatible con [código] 96180521A.
Não compatível com [código] 96180521A.
一緒に使用できない [部品コード] 96180521A.
不兼容 [代码] 96180521A.

Contrapesos para guidão em alumínio trabalhados em peça única. O inconfundível design da Ducati junta-se à experiência da Rizoma em um precioso acessório, que além de proteger o guidão no caso de queda, reduz as vibrações. Realizados em alumínio, a alta qualidade da anodização e a usinagem em CNC mantêm a aparência original ao longo do tempo. Os elegantes acabamentos dão ainda mais determinação ao visual da moto.

ビレットアルミニウム製ハンドルバー用カウンターウェイト。Ducati 独特のデザインと Rizoma の豊富な経験をひとつに融合したアクセサリーは、転倒時にハンドルバーを守るだけでなく、振動も低減します。高品質アルマイト処理と CNC 加工が施されたビレットアルミニウム製で、時間が経過しても本来の美しさは変わりません。その仕上がりはエレガントでありながら、バイクの外観はさらにアグレッシブになります。

铝制车把握把配重。杜卡迪无与伦比的设计与 Rizoma 的丰富经验在这款珍贵配件中相结合，除了在跌倒情况下为车把握提供保护之外，还减少了震动。采用铝坯加工而成，高质量的阳极氧化和 CNC 加工使其具有持久的原始外观。优雅的装饰为摩托车增添了更多的气魄。



Contrappesi manubrio in alluminio dal pieno. Pregiati componenti, rifiniti con eleganza, migliorano l'estetica della moto. Prodotti in collaborazione con Rizoma.

Billet aluminium handlebar balancing weights. Precious components, elegantly finished, that improve the look of the bike. Manufactured in partnership with Rizoma.

Lenker-Gegengewichte aus Aluminium, aus dem Vollen gearbeitet. Hochwertige, elegant verarbeitete Komponenten, die die Ästhetik des Motorrads aufwerten. Hergestellt in Zusammenarbeit mit Rizoma.

Contrepoids guidon en aluminium usiné dans la masse. Composants précieux, finis avec élégance, ils améliorent l'esthétique de la moto. Produits en collaboration avec Rizoma.

Contrapesos manillar de aluminio de pieza plena. Componentes de alta calidad, con acabado elegante, mejoran la estética de la moto. Producidos en colaboración con Rizoma.

Contrapesos para guidão em alumínio trabalhados em peça única. Componentes refinados, elegantemente acabados, melhoram a estética da moto. Produzidos em colaboração com Rizoma.

ビレットアルミニウム製ハンドルバー用カウンターウェイト。上品に仕上がった高級感ある部品、バイクの外観をいっそう引き立てます。Rizoma 社との共同開発。

铝制车把配重。精美的部件，优雅完美，优化了摩托车的美观性。与 Rizoma 合作生产。



Non compatibile con [codice] 96180521A.
Not compatible with [p/n] 96180521A.
Nicht kompatibel mit [Art.-Nr.] 96180521A.
Non compatible avec [référence] 96180521A.
No compatible con [código] 96180521A.
Não compatível com [código] 96180521A.
一緒に使用できない[部品コード] 96180521A.
不兼容 [代码] 96180521A.

  **A**  **97380951AA**
  **A**  **97380951AB**

SUPERSPORT 939, SUPERSPORT 939 S, SUPERSPORT 950, SUPERSPORT 950 S



Serbatoio liquido freno. L'inconfondibile design Ducati si unisce all'esperienza di Rizoma per dare vita a un prezioso accessorio tutto made in Italy che rispetta la vocazione sportiva della casa di Borgo Panigale. Realizzato in alluminio dal pieno, mantiene l'aspetto originale nel tempo grazie all'anodizzazione di alta qualità e alla lavorazione di CNC. Un dettaglio che rappresenta il connubio perfetto tra funzionalità ed estetica, esaltando il look aggressivo della moto.

Brake fluid reservoir. The unmistakable Ducati design is combined with Rizoma's experience to create an invaluable accessory, made entirely in Italy, that reflects Borgo Panigale's sporting vocation. Made from billet aluminium, it maintains its original appearance over time thanks to high quality anodising and CNC machining. A detail that represents the perfect combination of functionality and aesthetics, enhancing the motorbike's aggressive look.

Bremsflüssigkeitsbehälter. Das unverwechselbare Ducati Design wird mit der Erfahrung von Rizoma kombiniert, um ein wertvolles Accessoire zu kreieren, das vollständig in Italien hergestellt wird und die sportliche Ausrichtung von Borgo Panigale widerspiegelt. Hergestellt aus Aluminium, behält es dank hochwertiger Eloxierung und CNC-Bearbeitung sein ursprüngliches Aussehen über die Zeit. Ein Detail, das die perfekte Kombination aus Funktionalität und Ästhetik darstellt und den aggressiven Look des Motorrads unterstreicht.

Réservoir liquide de frein. Le design inimitable de Ducati s'allie à l'expérience de Rizoma pour créer un accessoire précieux, entièrement made in Italy, qui incarne la vocation sportive du constructeur de Borgo Panigale. Fabriqué en aluminium usiné dans la masse, il conserve son aspect d'origine au fil du temps grâce au processus d'anodisation de haute qualité et à l'usinage par CNC. Un détail qui représente le mariage parfait entre la fonctionnalité et l'esthétique, en accentuant l'allure agressive de la moto.

Depósito del líquido de freno. El inconfundible diseño Ducati se une a la experiencia de Rizoma para dar vida a un elegante accesorio completamente made in Italy que refleja la vocación deportiva del establecimiento de Borgo Panigale. Realizado de aluminio de pieza maciza, mantiene el aspecto original a lo largo del tiempo gracias a la anodización de alta calidad y a la elaboración de CNC. Un detalle que representa el connubio perfecto entre funcionalidad y estética, resaltando el look agresivo de la moto.

Reservatório do líquido de freio. O inconfundível design da Ducati junta-se à experiência da Rizoma para criar um precioso acessório totalmente made in Italy que reflete a vocação esportiva da casa de Borgo Panigale. Realizado em alumínio, mantém a sua aparência original ao longo do tempo graças à anodização de alta qualidade e à usinagem CNC. Um detalhe que representa a perfeita união entre funcionalidade e estética, destacando o visual imponente da moto.

ブレーキフルードタンク。Ducati 独特のデザインと Rizoma の豊富な経験がひとつになり、Borgo Panigale 生粋のスポーツ・スピリットを惜みなく反映するイタリア製のアクセサリが生まれます。CNC 加工が施されたビレットアルミニウムに高品質アルマイト処理が施され、長期の耐候性を維持します。機能美を追求したディテールが、バイクをアグレッシブに演出します。

制动器油箱。杜卡迪无与伦比的设计与 Rizoma 的丰富经验相结合，诞生了这款纯意大利制造的珍贵配件，体现了 Borgo Panigale 工厂的运动天分。采用铝坯加工而成，由于采用高质量的阳极氧化和 CNC 加工，使其具有持久的原始外观。细节体现了功能性 与美学的完美结合，突出了摩托车的激进外观。



Da montare in abbinamento con [codice] 96180641A, 96180801AA.
Must be installed with [p/n] 96180641A, 96180801AA.
Zur Montage in Verbindung mit [Art.-Nr.] 96180641A, 96180801AA.
À installer en combinaison avec [référence] 96180641A, 96180801AA.
Para montar combinada con [código] 96180641A, 96180801AA.
A ser montada com [código] 96180641A, 96180801AA.
組み合わせて使用する部品[部品コード] 96180641A, 96180801AA.
结合 [代码] 安装 96180641A, 96180801AA.

A 96180571AA
 A 96180571AB

SUPERSPORT 939, SUPERSPORT 939 S, SUPERSPORT 950, SUPERSPORT 950 S



Serbatoio liquido frizione. L'inconfondibile design Ducati si unisce all'esperienza di Rizoma per dare vita a un prezioso accessorio tutto made in Italy. Realizzato in alluminio dal pieno, mantiene l'aspetto originale nel tempo grazie all'anodizzazione di alta qualità e alla lavorazione di CNC. Un dettaglio che rappresenta il connubio perfetto tra funzionalità ed estetica, accentuando ancora di più lo spiccato look racing della moto.

Clutch fluid reservoir. The unmistakable Ducati design is combined with Rizoma's experience to create an invaluable accessory made entirely in Italy. Made from billet aluminium, it maintains its original appearance over time thanks to high quality anodising and CNC machining. A detail that represents the perfect combination of functionality and aesthetics, further accentuating the motorbike's distinct racing look.

Kupplungsflüssigkeitsbehälter. Das unverwechselbare Ducati Design wird mit der Erfahrung von Rizoma kombiniert, um ein wertvolles Accessoire zu kreieren, das vollständig in Italien hergestellt wird. Hergestellt aus Knüppelaluminium, behält es dank hochwertiger Eloxierung und CNC-Bearbeitung sein ursprüngliches Aussehen über die Zeit. Ein Detail, das die perfekte Kombination aus Funktionalität und Ästhetik darstellt und den unverwechselbaren Rennsportlook des Motorrads zusätzlich unterstreicht.

Réservoir liquide d'embrayage. Le design inimitable de Ducati s'allie à l'expérience de Rizoma pour créer un accessoire précieux, entièrement made in Italy. Fabriqué en aluminium usiné dans la masse, il conserve son aspect d'origine au fil du temps grâce au processus d'anodisation de haute qualité et à l'usinage par CNC. Un détail qui représente le mariage parfait entre la fonctionnalité et l'esthétique, en accentuant encore plus l'allure racing de la moto.

Depósito del líquido de embrague. El infundible diseño Ducati se une a la experiencia de Rizoma para dar vida a un elegante accesorio completamente Made in Italy. Realizado de aluminio de pieza maciza, mantiene el aspecto original a lo largo del tiempo gracias a la anodización de alta calidad y a la elaboración de CNC. Un detalle que representa el connubio perfecto entre funcionalidad y estética, acentuando aún más el atractivo look racing.

Reservatório do líquido da embreagem. O infundível design da Ducati junta-se à experiência da Rizoma para criar um precioso acessório totalmente made in Italy. Realizado em alumínio, mantém a sua aparência original ao longo do tempo graças à anodização de alta qualidade e à usinagem CNC. Um detalhe que representa a perfeita união entre funcionalidade e estética, destacando ainda mais o acentuado visual racing da moto.

クラッチフルードタンク。Ducati 独特のデザインと Rizoma の豊富な経験がひとつになった、イタリア製の特別なアクセサリです。CNC 加工が施されたビレットアルミニウムに高品質アルマイト処理が施され、長期の耐候性を維持します。機能美を追求したディテールが、バイクを一層レーシングなルックに演出します。

离合器油液箱。杜卡迪无与伦比的设计与 Rizoma 的丰富经验相结合，诞生了这一纯意大利制造的珍贵配件。采用铝坯加工而成，由于采用高质量的阳极氧化和 CNC 加工，使其具有持久的原始外观。细节体现了功能性与美学的完美结合，更加突出了摩托车强烈的赛车外观。



Da montare in abbinamento con [codice] 96180801AA.
Must be installed with [p/n] 96180801AA.
Zur Montage in Verbindung mit [Art.-Nr.] 96180801AA.
À installer en combinaison avec [référence] 96180801AA.
Para montar combinada con [código] 96180801AA.
A ser montada com [código] 96180801AA.
組み合わせて使用する部品[部品コード] 96180801AA.
结合 [代码] 安装 96180801AA.



96180561AA
96180561AB

SUPERSPORT 950, SUPERSPORT 950 S



SuperSport

Serbatoio liquido freno. L'inconfondibile design Ducati si unisce all'esperienza di Rizoma per dare vita a un prezioso accessorio, tutto made in Italy, che rispecchia la vocazione sportiva della casa di Borgo Panigale. Realizzato in alluminio dal pieno, mantiene l'aspetto originale nel tempo grazie all'anodizzazione di alta qualità e alla lavorazione di CNC. Un dettaglio che rappresenta il connubio perfetto tra funzionalità ed estetica, esaltando il look prettamente racing della moto.

Brake fluid reservoir. The unmistakable Ducati design is combined with Rizoma's experience to create an invaluable accessory, made entirely in Italy, that reflects Borgo Panigale's sporting vocation. Made from billet aluminium, it maintains its original appearance over time thanks to high quality anodising and CNC machining. A detail that represents the perfect combination of functionality and aesthetics, enhancing the motorbike's pure racing look.

Bremsflüssigkeitsbehälter. Aus der Verbindung des unverkennbaren Ducati Designs mit der Erfahrung von Rizoma ist ein edles Zubehörteil - vollkommen „made in Italy“ - entstanden, das den sportlichen Charakter des Unternehmens in Borgo Panigale widerspiegelt. Er ist aus dem Vollen bearbeitetem Aluminium angefertigt und die hochwertige Eloxierung sowie die CNC-Bearbeitung sorgen dafür, dass er auf über die Zeit hinweg sein ursprüngliches Aussehen beibehält. Ein Detail, das die perfekte Vereinigung von Funktionalität und Ästhetik verkörpert und den klaren Racing-Look des Motorrads betont.

Réservoir liquide de frein. Le design inimitable de Ducati s'allie à l'expérience de Rizoma pour créer un accessoire précieux, entièrement made in Italy, qui incarne la vocation sportive du constructeur de Borgo Panigale. Fabriqué en aluminium usiné dans la masse, il conserve son aspect d'origine au fil du temps grâce au processus d'anodisation de haute qualité et à l'usinage par CNC. Un détail qui représente le mariage parfait entre la fonctionnalité et l'esthétique, en accentuant l'allure purement racing de la moto.

Depósito del líquido de freno. El inconfundible diseño Ducati se une a la experiencia de Rizoma para dar vida a un elegante accesorio, completamente made in Italy, que refleja la vocación deportiva del establecimiento de Borgo Panigale. Realizado de aluminio de pieza maciza, mantiene el aspecto original a lo largo del tiempo gracias a la anodización de alta calidad y a la elaboración de CNC. Un detalle que representa la combinación perfecta entre funcionalidad y estética, acentuando el look estrictamente racing de la moto.

Reservatório do líquido de freio. O inconfundível design da Ducati junta-se à experiência da Rizoma para criar um precioso acessório totalmente made in Italy que reflète a vocação esportiva da casa de Borgo Panigale. Realizado em alumínio, mantém a sua aparência original ao longo do tempo graças à anodização de alta qualidade e à usinagem CNC. Um detalhe que representa a perfeita união entre funcionalidade e estética, destacando o visual tipicamente racing da moto.

ブレーキフルードタンク。Ducati 独特のデザインと Rizoma の豊富な経験がひとつになり、Borgo Panigale 生粋のスポーツ・スピリットを惜しみなく反映するイタリア製のアクセサリが生まれます。CNC 加工が施されたビレットアルミニウムに高品質アルマイト処理が施され、長期の耐候性を維持します。機能美を追求したディテールが、バイクをアグレッシブに演出します。

制动器油箱。杜卡迪无与伦比的设计与 Rizoma 的丰富经验相结合，诞生了这款纯意大利制造的珍贵配件，体现了 Borgo Panigale 工厂的运动天分。采用铝坯加工而成，由于采用高质量的阳极氧化和 CNC 加工，使其具有持久的原始外观。细节体现了功能性与美学的完美结合，突出了摩托车的完美赛车外观。



Da montare in abbinamento con [codice] 96180641A, 96180801AA.
Must be installed with [p/n] 96180641A, 96180801AA.
Zur Montage in Verbindung mit [Art.-Nr.] 96180641A, 96180801AA.
À installer en combinaison avec [référence] 96180641A, 96180801AA.
Para montar combinada con [código] 96180641A, 96180801AA.
A ser montada com [código] 96180641A, 96180801AA.
組み合わせて使用する部品[部品コード] 96180641A, 96180801AA.
结合 [代码] 安装 96180641A, 96180801AA.

A 96180581AA
 A 96180581AB

SUPERSPORT 939, SUPERSPORT 939 S, SUPERSPORT 950, SUPERSPORT 950 S



Serbatoio liquido frizione. L'inconfondibile design Ducati si unisce all'esperienza di Rizoma per dare vita a un prezioso accessorio tutto made in Italy. Realizzato in alluminio dal pieno, mantiene l'aspetto originale nel tempo grazie all'anodizzazione di alta qualità e alla lavorazione di CNC. Un dettaglio che rappresenta il connubio perfetto tra funzionalità ed estetica, accentuando ancora di più lo spiccato look racing della moto.

Clutch fluid reservoir. The unmistakable Ducati design is combined with Rizoma's experience to create an invaluable accessory made entirely in Italy. Made from billet aluminium, it maintains its original appearance over time thanks to high quality anodising and CNC machining. A detail that represents the perfect combination of functionality and aesthetics, further accentuating the motorbike's distinct racing look.

Kupplungsflüssigkeitsbehälter. Das unverwechselbare Ducati Design wird mit der Erfahrung von Rizoma kombiniert, um ein wertvolles Accessoire zu kreieren, das vollständig in Italien hergestellt wird. Hergestellt aus Knüppelaluminium, behält es dank hochwertiger Eloxierung und CNC-Bearbeitung sein ursprüngliches Aussehen über die Zeit. Ein Detail, das die perfekte Kombination aus Funktionalität und Ästhetik darstellt und den unverwechselbaren Rennsportlook des Motorrads zusätzlich unterstreicht.

Réservoir liquide d'embrayage. Le design inimitable de Ducati s'allie à l'expérience de Rizoma pour créer un accessoire précieux, entièrement made in Italy. Fabriqué en aluminium usiné dans la masse, il conserve son aspect d'origine au fil du temps grâce au processus d'anodisation de haute qualité et à l'usinage par CNC. Un détail qui représente le mariage parfait entre la fonctionnalité et l'esthétique, en accentuant encore plus l'allure racing de la moto.

Depósito del líquido de embrague. El infundible diseño Ducati se une a la experiencia de Rizoma para dar vida a un elegante accesorio completamente Made in Italy. Realizado de aluminio de pieza maciza, mantiene el aspecto original a lo largo del tiempo gracias a la anodización de alta calidad y a la elaboración de CNC. Un detalle que representa el connubio perfecto entre funcionalidad y estética, acentuando aún más el atractivo look racing.

Reservatório do líquido da embreagem. O infundível design da Ducati junta-se à experiência da Rizoma para criar um precioso acessório totalmente made in Italy. Realizado em alumínio, mantém a sua aparência original ao longo do tempo graças à anodização de alta qualidade e à usinagem CNC. Um detalhe que representa a perfeita união entre funcionalidade e estética, destacando ainda mais o acentuado visual racing da moto.

クラッチフルードタンク。Ducati 独特のデザインと Rizoma の豊富な経験がひとつになった、イタリア製の特別なアクセサリです。CNC 加工が施されたビレットアルミニウムに高品質アルマイト処理が施され、長期の耐候性を維持します。機能美を追求したディテールが、バイクを一層レーシングなルックに演出します。

离合器油液箱。杜卡迪无与伦比的设计与 Rizoma 的丰富经验相结合，诞生了这一纯意大利制造的珍贵配件。采用铝坯加工而成，由于采用高质量的阳极氧化和 CNC 加工，使其具有持久的原始外观。细节体现了功能性与美学的完美结合，更加突出了摩托车强烈的赛车外观。



Da montare in abbinamento con [codice] 96180801AA.
Must be installed with [p/n] 96180801AA.
Zur Montage in Verbindung mit [Art.-Nr.] 96180801AA.
À installer en combinaison avec [référence] 96180801AA.
Para montar combinada con [código] 96180801AA.
A ser montada com [código] 96180801AA.
組み合わせて使用する部品[部品コード] 96180801AA.
结合 [代码] 安装 96180801AA.



96180511AA

96180511AB

SUPERSPORT 950, SUPERSPORT 950 S



SuperSport

Coppia supporti serbatoi. Creati per il montaggio dei serbatoi liquido freno e frizione. Prodotti in collaborazione con Rizoma.

Pair of reservoir supports. Designed for mounting brake and clutch fluid reservoirs. Manufactured in partnership with Rizoma.

Paar Behälterhalter. Für die Montage der Brems- und Kupplungsflüssigkeitsbehälter entwickelt. Hergestellt in Zusammenarbeit mit Rizoma.

Paire de supports réservoirs. Réalisés pour la pose des réservoirs liquide frein et embrayage. Produits en collaboration avec Rizoma.

Par de soportes depósitos. Creados para el montaje de los depósitos líquido de frenos y embrague. Producidos en colaboración con Rizoma.

Par de suportes para reservatórios. Criados para a montagem dos reservatórios do fluido de freio e embreagem. Produzidos em colaboração com Rizoma.

フルードタンクサポートセット ブレーキ&クラッチフルードタンク取り付け用。Rizoma 社との共同開発。

一对油箱支架。用于制动器和离合器油箱安装。与 Rizoma 合作生产。



Da montare in abbinamento con [codice] 96180511AA, 96180511AB, 96180561AA, 96180561AB, 96180571AA, 96180571AB, 96180581AA, 96180581AB.
Must be installed with [p/n] 96180511AA, 96180511AB, 96180561AA, 96180561AB, 96180571AA, 96180571AB, 96180581AA, 96180581AB.
Zur Montage in Verbindung mit [Art.-Nr.] 96180511AA, 96180511AB, 96180561AA, 96180561AB, 96180571AA, 96180571AB, 96180581AA, 96180581AB.
À installer en combinaison avec [référence] 96180511AA, 96180511AB, 96180561AA, 96180561AB, 96180571AA, 96180571AB, 96180581AA, 96180581AB.
Para montar combinada con [código] 96180511AA, 96180511AB, 96180561AA, 96180561AB, 96180571AA, 96180571AB, 96180581AA, 96180581AB.
A ser montada com [código] 96180511AA, 96180511AB, 96180561AA, 96180561AB, 96180571AA, 96180571AB, 96180581AA, 96180581AB.
組み合わせて使用する部品[部品コード] 96180511AA, 96180511AB, 96180561AA, 96180561AB, 96180571AA, 96180571AB, 96180581AA, 96180581AB.
结合 [代码] 安装 96180511AA, 96180511AB, 96180561AA, 96180561AB, 96180571AA, 96180571AB, 96180581AA, 96180581AB.

A 96180801AA

SUPERSPORT 950, SUPERSPORT 950 S



Adattatore per serbatoio liquido freno anteriore. Creato per il montaggio del serbatoio fluido freno anteriore. Prodotto in collaborazione con Rizoma.

Front brake fluid reservoir adapter. Designed for mounting the front brake fluid reservoir. Manufactured in partnership with Rizoma.

Adapter für Bremsflüssigkeitsbehälters der Vorderradbremse. Für die Montage des Bremsflüssigkeitsbehälters der Vorderradbremse entwickelt. In Zusammenarbeit mit Rizoma hergestellt.

Adaptateur réservoir liquide de frein avant. Réalisé pour la pose du réservoir liquide de frein avant. Produit en collaboration avec Rizoma.

Adaptador depósito líquido freno delantero. Creado para el montaje del depósito del líquido de freno delantero. Producido en colaboración con Rizoma.

Adaptador para reservatório do fluido de freio dianteiro. Criado para a montagem do reservatório do fluido de freio dianteiro. Produzido em colaboração com Rizoma.

フロントブレーキフルードタンクアダプター。フロントブレーキフルードタンク取り付け用です。Rizoma 社との共同開発。

后部制动器油箱适配器。用于前制动器油箱的安装。与 Rizoma 合作生产。



Da montare in abbinamento con [codice] 96180571AA, 96180571AB, 96180581AA, 96180581AB.
Must be installed with [p/n] 96180571AA, 96180571AB, 96180581AA, 96180581AB.
Zur Montage in Verbindung mit [Art.-Nr.] 96180571AA, 96180571AB, 96180581AA, 96180581AB.
À installer en combinaison avec [référence] 96180571AA, 96180571AB, 96180581AA, 96180581AB.
Para montar combinada con [código] 96180571AA, 96180571AB, 96180581AA, 96180581AB.
A ser montada com [código] 96180571AA, 96180571AB, 96180581AA, 96180581AB.
組み合わせて使用する部品[部品コード] 96180571AA, 96180571AB, 96180581AA, 96180581AB.
结合 [代码] 安装 96180571AA, 96180571AB, 96180581AA, 96180581AB.

A 96180641A

SUPERSPORT 939, SUPERSPORT 939 S



Cover fori specchi. Sono ideali per occludere i fori sul cupolino dovuti alla rimozione degli specchi retrovisori. Permettono l'uso della moto in pista.

Mirror hole covers. Ideal for closing holes in the headlight fairing left after the removal of the rear-view mirrors. They allow for the use of the bike on the track.

Abdeckung für Spiegelbohrungen. Ideal zum Verschließen der Bohrungen in der Cockpitverkleidung, die zurückbleiben, wenn die Rückspiegel abgenommen werden. Ermöglichen den Motorradeinsatz auf der Rennstrecke.



Cache-trou de rétroviseurs. C'est la solution idéale pour boucher les trous sur la bulle visibles lorsqu'on enlève les rétroviseurs. Ils permettent d'utiliser la moto sur piste.

Cover orificios espejos. Son ideales para cerrar los orificios en la cúpula realizados para la extracción de los espejos retrovisores. Permiten el uso de la moto en la pista.

Coberturas para os furos dos espelhos. São ideais para fechar os furos na bolha devidos à remoção dos espelhos retrovisores. Permitem usar a moto na pista.

ミラーホールカバー。リアビューミラーを取り外した際にできるヘッドライトフェアリングの穴をふさぎます。サーキットでの走行が可能になります。

镜孔盖。非常适合填充整流罩上由于后视镜的拆除留下的孔洞。可以在赛道上使用摩托车。

   **97381901AA**

SUPERSPORT 950, SUPERSPORT 950 S



This product is intended for racing vehicles used only in closed-course competition. Operation on public roads is prohibited by law.



Rete di protezione per radiatore acqua. Capace di trasformare il radiatore dell'acqua da componente essenziale per il controllo della temperatura di esercizio del motore, ad elemento estetico e di design.

Protective mesh for water radiator. It turns the water radiator from an essential component for engine operating temperature control into an aesthetically pleasing, design-enhancing element.

Schutzgitter für Wasserkühler. Macht aus dem Wasserkühler ein nützliches Bestandteil bei der Kontrolle der Motorbetriebstemperatur und macht ihn zum ästhetischen Design-Element.

Grille de protection pour radiateur eau. À même de transformer le radiateur d'eau d'un composant essentiel pour le contrôle de la température de fonctionnement du moteur, en un élément esthétique et de design.

Red de protección para radiador de agua. Capaz de transformar el radiador del agua de componente esencial para el control de la temperatura de funcionamiento del motor en un elemento estético de diseño.

Rede de proteção para radiador de água. Capaz de transformar o radiador da água de componente essencial para o controle da temperatura de funcionamento do motor, em elemento estético e de design.

ラジエーター用プロテクショングリッド。エンジン動作温度を制御するための必須部品であるラジエーターが美的効果を放つデザインの一部として生まれ変わります。

水冷却器保护网。能够将水散热器从用于控制发电机工作温度的基本部件变为美学和设计元素。

 **97380711A**

SUPERSPORT 939, SUPERSPORT 939 S, SUPERSPORT 950, SUPERSPORT 950 S

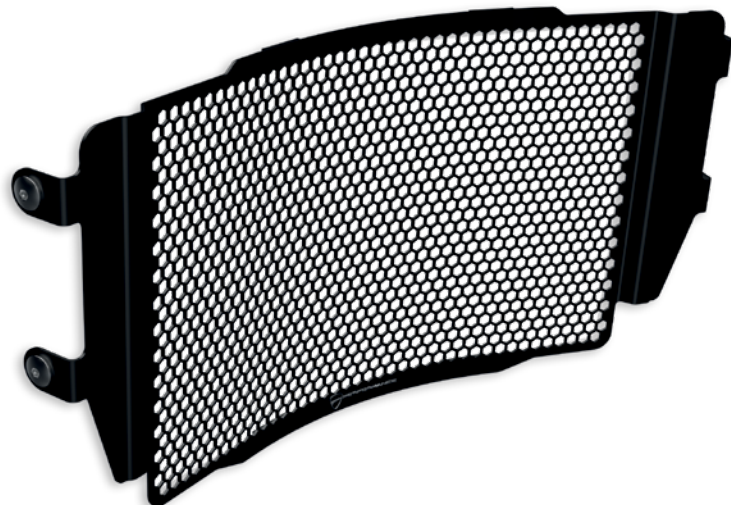

SuperSport

Portatarga in alluminio. Omologato per la circolazione su strada, snellisce ulteriormente il retrotreno della moto.

Aluminium number plate holder. Homologated for road use, it makes the bike's rear end even more streamlined.

Kennzeichenhalter aus Aluminium. Für den Straßenverkehr zugelassen, gestaltet er das Motorradheck noch schlanker.

Support de plaque d'immatriculation en aluminium. Homologué pour la circulation routière, il allège davantage le train arrière de la moto.

Porta-matrícula de aluminio. Homologado para la circulación en carretera, estiliza aún más el tren trasero de la moto.

Suporte de placa em alumínio. Homologado para a circulação na estrada, agiliza ulteriormente o trem traseiro da moto.

アルミニウム製ナンバープレートホルダー。一般公道走行が認められる基準適合モデルで、すっきりとしたテールエンドに仕上げます。

铝制牌照架。批准上路行驶，进一步简化了摩托车的后部。



Compatibile con gli indicatori di direzione di serie e indicatori di direzione Ducati Performance a led (96680201A) e a led dinamici (96680961AA-96680961BA).

Compatible with standard and LED (96680201A) and dynamic LED Ducati Performance (96680961AA-96680961BA) turn indicators.

Mit serienmäßigen Blinkern (96680201A) und mit LED (96680961AA-96680961BA) und dynamischen LED-Blinkern Ducati Performance kompatibel.



Compatible avec les clignotants de série et les clignotants Ducati Performance à LED (96680201A) et à LED dynamiques (96680961AA-96680961BA).

Compatible con los indicadores de dirección de serie e indicadores de dirección Ducati Performance de led (96680201A) y de led dinámicos (96680961AA-96680961BA).

Compatível com os piscas de série e os piscas Ducati Performance de led (96680201A) e de led dinâmicos (96680961AA-96680961BA).

標準ターンインジケータ、Ducati Performance LEDターンインジケータ (96680201A)、ダイナミック点灯式LEDターンインジケータ (96680961AA-96680961BA) と互換性があります

兼容标配转向指示灯、Ducati Performance LED (96680201A) 和动态 LED (96680961AA-96680961BA) 转向指示灯。

  97380721A

SUPERSPORT 939, SUPERSPORT 939 S, SUPERSPORT 950, SUPERSPORT 950 S



Tappo carico olio. L'inconfondibile design Ducati si unisce all'esperienza di Rizoma per dare vita a un dettaglio unico che impreziosisce il motore. La pregiata lavorazione dell'alluminio anodizzato mantiene l'aspetto originale nel tempo ed esalta il carattere della moto.

Oil filler plug. The unmistakable Ducati design is combined with Rizoma's experience to create a unique detail that enhances the engine. The fine workmanship of anodised aluminium maintains its original appearance over time and enhances the bike's character.

Öleinfüllverschluss. Das unverwechselbare Ducati Design wird mit der Erfahrung von Rizoma kombiniert, um ein einzigartiges Detail zu schaffen, das den Motor der Hypermotard verbessert. Die edle Verarbeitung von eloxiertem Aluminium behält im Laufe der Zeit ihr ursprüngliches Aussehen und unterstreicht den Charakter des Motorrads.

Bouchon de remplissage d'huile. Le design inimitable de Ducati s'allie à l'expérience de Rizoma pour créer un détail unique qui exalte le moteur. Le traitement exclusif d'anodisation de l'aluminium permet de conserver l'aspect d'origine de la pièce au fil du temps et d'exalter le caractère de la moto.

Tapón carga aceite. El inconfundible diseño Ducati se une a la experiencia Rizoma para dar vida a un detalle único que completa el motor. La refinada elaboración del aluminio anodizado mantiene el aspecto original a lo largo del tiempo y resalta el carácter de la moto.

Tampa de enchimento do óleo. O inconfundível design da Ducati junta-se à experiência da Rizoma para criar um detalhe único que adorna o motor. A excelente usinagem do alumínio anodizado mantém a aparência original ao longo do tempo e destaca o caráter da moto.

オイルフィルタープラグ Ducati 独特のデザインと Rizoma の豊富な経験がひとつになり、エンジンを美しく演出する他にはないディテールです。アルマイト処理を施した高品質アルミニウム加工でバイク本来のキャラクターを際立たせ、時間が経ってもその美しさは変わりません。

加油口盖。杜卡迪无与伦比的设计与 Rizoma 的丰富经验相结合，诞生了使发动机更为充实的这一独特细节。精细的阳极氧化铝工艺使其具有持久的原始外观并突显了摩托车的特性。

A **97380871AA**
A **97380871AB**

SUPERSPORT 939, SUPERSPORT 939 S, SUPERSPORT 950, SUPERSPORT 950 S



Ciclistica e impianti frenanti - Chassis and brake systems - Fahrwerk und Bremsanlagen - Partie-cycle et systèmes de freinage - Bastidor y sistemas de frenos - Ciclística e sistemas de frenagem - 車体およびブレーキシステム - 骑行与制动系统

Slider forcella anteriore. L'inconfondibile design Ducati si unisce all'esperienza di Rizoma per dare vita a un prezioso accessorio, realizzato in alluminio anodizzato di alta qualità, che protegge la forcella in caso di caduta. La pregiata lavorazione a macchina aggiunge un tocco di stile che arricchisce l'avantreno della moto.

Front fork slider. The unmistakable Ducati design is combined with Rizoma's experience to create an invaluable accessory, made of high quality anodised aluminium, which protects the fork in the event of a fall. The high-quality machining adds a touch of style that enriches the front end of the bike.

Slider für Vorderradgabel. Aus der Verbindung des unverkennbaren Ducati Designs mit der Erfahrung von Rizoma ist ein edles Zubehörteil aus hochwertigem, eloxiertem Aluminium entstanden, das die Gabel bei einem Sturz schützt. Die hochwertige maschinelle Bearbeitung fügt einen Touch Stil hinzu, der den Vorderradaufbau des Motorrads aufwertet.

Slider fourche avant. Le design inimitable de Ducati s'allie à l'expérience de Rizoma pour créer un accessoire précieux, en aluminium anodisé de haute qualité, qui protège la fourche en cas de chute. L'usinage CNC exclusif ajoute une touche de style qui exalte le train avant de la moto.

Slider horquilla delantera. El inconfundible diseño Ducati se une a la experiencia de Rizoma para dar vida a un elegante accesorio, realizado de aluminio anodizado de alta calidad, que protege la horquilla en caso de caída. La refinada elaboración mecanizada añade un toque de estilo que completa el tren delantero de la moto.

Slider de garfo dianteiro. O inconfundível design da Ducati junta-se à experiência da Rizoma para criar um precioso acessório, feito em alumínio anodizado de alta qualidade, que protege o garfo em caso de queda. A usinagem de alta qualidade acrescenta um toque de estilo que enriquece o trem dianteiro da moto.

フロントフォークスライダー Ducati 独特のデザインと Rizoma の豊富な経験がひとつになったアクセサリです。アルマイト処理が施された高品質アルミニウム製で転倒時にフォークをしっかり守ります。高品質なマシニング加工が施され、スタイリッシュなテイストによりバイクのフロントをより美しく魅せます。

前叉滑块。杜卡迪无与伦比的设计与 Rizoma 的丰富经验相结合，诞生了这款高质量阳极氧化铝制成的珍贵配件，在跌倒的情况下可以为前叉提供保护。精细的机器加工为其增添了一抹韵味，丰富了摩托车的前转向架。

A **97381061A**

SUPERSPORT 939, SUPERSPORT 939 S, SUPERSPORT 950, SUPERSPORT 950 S



Pedane poggiapiedi in alluminio dal pieno. Il design Ducati si unisce all'esperienza di Rizoma per dare vita a un accessorio unico che si sposa perfettamente con la linea della moto. Realizzate in alluminio dal pieno, grazie all'anodizzazione di alta qualità e alla lavorazione superficiale CNC, garantiscono un'elevata resistenza e un miglior appoggio.

Billet aluminium footpegs. Ducati design is combined with Rizoma's experience to create a unique accessory that fits in perfectly with the bike's line. Made from billet aluminium, thanks to high quality anodising and CNC surface machining, they guarantee high strength and better support.

Fußrasten aus Aluminium, aus dem Vollen bearbeitet. Das Ducati Design wird mit der Erfahrung von Rizoma kombiniert, um ein Accessoire mit kräftigen Linien und einer feinen 3D-Oberfläche zu kreieren. Hergestellt aus KAluminium, behält es dank hochwertiger Eloxierung sein ursprüngliches Aussehen und garantiert einen hervorragenden Pumpenschutz im Falle eines Sturzes. Ein Detail, das dem Fahrrad einen noch unverwechselbareren Look verleiht.

Repose-pieds en aluminium usiné dans la masse. Le design de Ducati s'allie à l'expérience de Rizoma pour créer un accessoire unique, qui se marie parfaitement avec les lignes de la moto. Fabriqués en aluminium usiné dans la masse, le traitement exclusif d'anodisation et l'usinage de surface par CNC assurent une résistance élevée et un meilleur appui.

Estribos apoya pies de aluminio de pieza maciza. El diseño Ducati se une a la experiencia de Rizoma para dar vida a un accesorio único, que combina perfectamente con la línea de la moto. Realizados de aluminio de pieza maciza, gracias a la anodización de alta calidad y a la elaboración superficial CNC, garantizan una elevada resistencia y un mejor apoyo.

Pedais de apoio dos pés em alumínio. O design da Ducati junta-se à experiência da Rizoma para criar um acessório único que integra-se perfeitamente à linha da moto. Realizadas em alumínio, graças à anodização de alta qualidade e à usinagem superficial CNC, garantem uma elevada resistência e um apoio melhor.

ビレットアルミニウム製フットペグ。Ducati デザインと Rizoma の豊富な経験がひとつになり、バイクのデザインに溶け込む特別なアクセサリです。ビレットアルミニウム製。高品質アルマイト処理と CNC 加工が施され、高い剛性と快適なサポートを実現しています。

实坯加工而成的铝制脚踏板。杜卡迪的设计与 Rizoma 的丰富经验相结合，诞生了这一独特细节，与摩托车的线条完美结合。采用铝坯加工而成，由于采用高质量的阳极氧化和 CNC 加工，使其具有持久的原始外观，并保证了高度的耐用性和良好的支撑。



A 96280501AA

SUPERSPORT 939, SUPERSPORT 939 S, SUPERSPORT 950, SUPERSPORT 950 S



Da montare in abbinamento con [codice] 96280531A, 96280532A. Must be installed with [p/n] 96280531A, 96280532A. Zur Montage in Verbindung mit [Art.-Nr.] 96280531A, 96280532A. À installer en combinaison avec [référence] 96280531A, 96280532A. Para montar combinada con [código] 96280531A, 96280532A. A ser montada com [código] 96280531A, 96280532A. 組み合わせて使用する部品[部品コード] 96280531A, 96280532A. 结合 [代码] 安装 96280531A, 96280532A.

Adattatore per pedane poggiapiedi. Accessorio sviluppato da Ducati in collaborazione con Rizoma per il montaggio delle pedane poggiapiedi. Un dettaglio che si contraddistingue per la sua praticità e per l'alta qualità dell'alluminio anodizzato.

Adapter for footpegs. An accessory developed by Ducati in partnership with Rizoma for mounting footpegs. A detail that stands out for its convenience and for the high quality of anodised aluminium.

Adapter für Fußrasten. Ein von Ducati in Zusammenarbeit mit Rizoma entwickeltes Zubehör zur Befestigung von Fußrasten. Ein Detail, das sich durch seinen Komfort und die hohe Qualität von eloxiertem Aluminium auszeichnet.

Adaptateur pour repose-pieds. Accessoire développé par Ducati en collaboration avec Rizoma pour le montage des repose-pieds. Un détail qui se distingue par sa fonctionnalité et par la haute qualité de l'aluminium anodisé.

Adaptador para estribos apoya pies. Accesorio desarrollado por Ducati en colaboración con Rizoma para el montaje de los estribos apoya pie. Un detalle que se caracteriza por su practicidad y por la alta calidad del aluminio anodizado.

Adaptador para pedaleiras de apoio dos pés. Acessório desenvolvido pela Ducati em colaboração com Rizoma para a montagem das pedaleiras de apoio dos pés. Um detalhe que se distingue pela sua praticidade e pela alta qualidade do alumínio anodizado.

フットペグ用アダプター。Ducati と Rizoma が共同で開発したフットペグ取り付け用アクセサリです。アルマイト処理を施した高品質アルミニウムと優れた実用性が光るディテールです。

小脚踏板适配器。由杜卡迪与 Rizoma 合作生产的配件，用于小脚踏板的安装。这一细节以其实用性和阳极氧化铝的高质量而著称。



Da montare in abbinamento con [codice] 96280501AA, 96280501AB. Must be installed with [p/n] 96280501AA, 96280501AB. Zur Montage in Verbindung mit [Art.-Nr.] 96280501AA, 96280501AB. À installer en combinaison avec [référence] 96280501AA, 96280501AB. Para montar combinada con [código] 96280501AA, 96280501AB. A ser montada com [código] 96280501AA, 96280501AB. 組み合わせて使用する部品[部品コード] 96280501AA, 96280501AB. 结合 [代码] 安装 96280501AA, 96280501AB.

A 96280532A

SUPERSPORT 939, SUPERSPORT 939 S, SUPERSPORT 950, SUPERSPORT 950 S



Ammortizzatore di sterzo Öhlins regolabile. Indispensabile per ridurre le vibrazioni al manubrio ed aumentare la stabilità della moto, questo ammortizzatore di sterzo è un gioiello di tecnologia.

Öhlins adjustable steering damper. This steering damper is a gem of engineering, a must-have to reduce handlebar vibration and improve motorcycle stability.

Einstellbarer Öhlins Lenkungsdämpfer. Für weniger Vibrationen am Lenker und mehr Stabilität des Motorrads – dieser Lenkungsdämpfer ist ein Juwel unter den Lenkungsdämpfern.

Amortisseur de direction Öhlins réglable. Indispensable pour réduire les vibrations au niveau du guidon et augmenter la stabilité de la moto, cet amortisseur de direction est un bijou de technologie.

Amortiguador de dirección Öhlins regulable. Indispensable para reducir las vibraciones del manillar y aumentar la estabilidad de la moto, este amortiguador de dirección representa la tecnología de vanguardia.

Amortecedor de direção Öhlins regulável. Indispensável para reduzir as vibrações no guidão e aumentar a estabilidade da moto, este amortecedor de direção é uma maravilha da tecnologia.

Öhlins 製アジャスタブルステアリングダンパー。テクノロジーを結集したステアリングダンパーがハンドルバーの振動を軽減して車両の安定性を高めます。

可调节 Öhlins 转向减震器。作为一项技术瑰宝，这款转向减震器是减少车把震动并增加摩托车稳定性方面不可或缺。



96280541A

SUPERSPORT 939, SUPERSPORT 939 S, SUPERSPORT 950, SUPERSPORT 950 S

Protezione leva freno. L'inconfondibile design Ducati si unisce all'esperienza di Rizoma in un accessorio sviluppato per migliorare la sicurezza del pilota, prevenendo l'attivazione accidentale del freno anteriore. Dotato di contrappeso sinistro per garantire la massima stabilità. L'anodizzazione di alta qualità mantiene l'aspetto originale nel tempo e il design raffinato esalta l'anima sportiva della moto.

Brake lever protection. The unmistakable Ducati design is combined with Rizoma's experience in an accessory that was developed to improve rider safety, preventing accidental front brake activation. Equipped with a left counterweight to ensure maximum stability. The high quality anodising maintains its original appearance over time and the refined design enhances the bike's sporty spirit.

Bremshebelschutz. Das unverkennbare Ducati Design in Kombination mit der Erfahrung von Rizoma in einem Zubehörteil, das zur Verbesserung der Sicherheit des Fahrers konzipiert wurde und der versehentlichen Betätigung der Vorderradbremse vorbeugt. Mit linkem Gegengewicht ausgestattet, damit maximale Stabilität gewährleistet ist. Durch die hochwertige Eloxierung bleibt das ursprüngliche Aussehen lange erhalten - das edle Design hebt die sportliche Seele dieses Motorrads hervor.

Protection levier de frein. Le design inimitable de Ducati s'allie à l'expérience de Rizoma pour créer un accessoire conçu pour améliorer la sécurité du pilote en empêchant l'activation accidentelle du frein avant. Équipé d'un contrepoids gauche pour assurer une stabilité maximale. L'anodisation de haute qualité conserve l'aspect d'origine au fil du temps et le design raffiné renforce l'âme sportive de la moto.

Protección leva freno. El inconfundible diseño Ducati se une a la experiencia de Rizoma en un accesorio desarrollado para mejorar la seguridad del piloto, evitando la activación accidental del freno delantero. Dotada de contrapeso izquierdo para garantizar la máxima estabilidad. La anodización de alta calidad mantiene el aspecto original a lo largo del tiempo y el diseño refinado acentúa el alma deportiva de la moto.

Proteção para alavanca de freio. O inconfundível design da Ducati junta-se à experiência da Rizoma em um acessório desenvolvido para melhorar a segurança do piloto, prevenindo a ativação acidental do freio dianteiro. Dotado de contrapeso esquerdo para garantir a máxima estabilidade. A anodização de alta qualidade mantém a aparência original ao longo do tempo e o design requintado desataca o espírito racing da moto.

ブレーキレバープロテクション。ライダーの安全を向上するために開発されたアクセサリの中に、Ducati 独特のデザインと Rizoma の豊富な経験がひとつになりました。安定性を最大限に高めるために、左側ハンドル用にカウンターウェイトを備えます。高品質アルマイト処理が施され、時間が経過しても変わらない美しさに加え、洗練されたデザインでバイク本来のスポーツスピリットを力強く表現します。

制动杆保护装置。杜卡迪无与伦比的设计与 Rizoma 的丰富经验在这款珍贵配件中相结合，配件生产用于提高车手的安全性，防止前制动器意外激活。配备了左侧配重以保证最大的稳定性。高质量的阳极氧化使其具有持久的原始外观，精致的设计突显了摩托车的运动灵魂。

96180521A

SUPERSPORT 939, SUPERSPORT 939 S, SUPERSPORT 950, SUPERSPORT 950 S



Da montare in abbinamento con [codice] 96180671A. Must be installed with [p/n] 96180671A. Zur Montage in Verbindung mit [Art.-Nr.] 96180671A. À installer en combinaison avec [référence] 96180671A. Para montar combinada con [código] 96180671A. A ser montada com [código] 96180671A. 組み合わせて使用する部品[部品コード] 96180671A. 结合【代码】安装 96180671A.



SuperSport

Adattatori protezione leva freno. Creati per il montaggio del set protezione leva freno e contrappeso sinistro. Prodotti in collaborazione con Rizoma.

Adapters for brake lever protection. Created for the assembly of LH counterweight and brake lever protection set. Manufactured in partnership with Rizoma.

Adapter für Bremshebelschutz. Für die Montage des Sets des Bremshebelschutzes und des linken Gegengewichts entwickelt. Hergestellt in Zusammenarbeit mit Rizoma.

Adaptateurs pour protection levier de frein. Réalisés pour la pose du jeu de protection levier de frein et contrepoids gauche. Produits en collaboration avec Rizoma.

Adaptadores protección leva freno. Creados para el montaje del set protección leva freno y contrapeso izquierdo. Producidos en colaboración con Rizoma.

Adaptadores de proteção para alavanca de freio. Criados para a montagem do conjunto de proteção para alavanca de freio e contrapeso esquerdo. Produzidos em colaboração com Rizoma.

ブレーキレバープロテクションアダプター。ブレーキレバーのプロテクションと左側カウンターウェイトのセット取り付け用です。Rizoma 社との共同開発。

制动杆保护装置适配器。用于制动杆保护装置套件和左侧配重的安装。与 Rizoma 合作生产。



Da montare in abbinamento con [codice] 96180521A.
Must be installed with [p/n] 96180521A.
Zur Montage in Verbindung mit [Art.-Nr.] 96180521A.
À installer en combinaison avec [référence] 96180521A.
Para montar combinada con [código] 96180521A.
A ser montada com [código] 96180521A.
組み合わせて使用する部品[部品コード] 96180521A。
结合 [代码] 安装 96180521A.

A 96180671A

SUPERSPORT 939, SUPERSPORT 939 S, SUPERSPORT 950, SUPERSPORT 950 S



Leva frizione. Realizzata con lavorazione 3D e caratterizzata da una linea tipicamente sportiva. Regolabile e snodata, per ridurre la possibilità di rottura. La leggerezza ed aerodinamicità, unite ad un elevato grip, forniscono un alto livello di performance. Sviluppata in collaborazione con Rizoma.

Clutch lever. Made with 3D machining and featuring a sporty line. Adjustable and articulated to reduce the possibility of breakage. Lightness and aerodynamics coupled with excellent grip provide a high level of performance. Developed in partnership with Rizoma.

Kupplungshebel. Mit 3D-Bearbeitung gefertigt und durch eine typisch sportliche Linie geprägt. Mit Gelenk und einstellbar - für eine geringere Bruchgefahr. Die Faktoren Leichtigkeit und Aerodynamik verbunden mit einem höheren Grip bieten ein hohes Niveau an Performance. In Zusammenarbeit mit Rizoma entwickelt.

Levier d'embrayage. Réalisé avec usinage 3D et caractérisé par une ligne typiquement sportive. Réglable et articulé, pour réduire la possibilité de rupture. La légèreté et l'aérodynamisme, unis à un grip élevé, fournissent un haut niveau de performance. Développé en collaboration avec Rizoma.

Leva embrague. Realizada con elaboración 3D y caracterizada por una línea típicamente deportiva. Regulable y articulada, para reducir la posibilidad de rotura. La ligereza y aerodinámica, unidas a una elevada adherencia, brindan un alto nivel de prestaciones. Desarrollada en colaboración con Rizoma.

Alavanca da embreagem. Realizada com usinagem 3D e caracterizada por uma linha tipicamente esportiva. Ajustável e articulada, para reduzir a possibilidade de ruptura. A leveza e o aerodinamismo, acompanhados de uma elevada aderência, fornecem um alto nível de desempenho. Desenvolvida em colaboração com Rizoma.

クラッチレバー。3D加工によるスポーティなエアロダイナミックデザインが特徴。破損しにくい調節可能な可倒式です。軽く、エアロダイナミクスとグリップ力に優れた高性能。Rizoma 社の共同開発。

离合器。经 3D 加工制成，具有典型的运动线条。采用铰接且可调节，可以减少断裂的可能性。高抓地力下的轻便和空气动力学，提供了高水平的性能。与 Rizoma 合作开发。

A 96180771AA

SUPERSPORT 950, SUPERSPORT 950 S



Leva freno. Realizzata con lavorazione 3D e caratterizzata da una linea tipicamente sportiva. Regolabile e snodata, per ridurre la possibilità di rottura. La leggerezza ed aerodinamicità, unite ad un elevato grip, forniscono un alto livello di performance. Sviluppata in collaborazione con Rizoma.

Brake lever. Made with 3D machining and featuring a sporty line. Adjustable and articulated to reduce the possibility of breakage. Lightness and aerodynamics coupled with excellent grip provide a high level of performance. Developed in partnership with Rizoma.

Bremshebel. Mit 3D-Bearbeitung gefertigt und durch eine typisch sportliche Linie geprägt. Mit Gelenk und einstellbar - für eine geringere Bruchgefahr. Die Faktoren Leichtigkeit und Aerodynamik verbunden mit einem höheren Grip bieten ein hohes Niveau an Performance. In Zusammenarbeit mit Rizoma entwickelt.

Levier de frein. Réalisé avec usinage 3D et caractérisé par une ligne typiquement sportive. Réglable et articulé, pour réduire la possibilité de rupture. La légèreté et l'aérodynamisme, unis à un grip élevé, fournissent un haut niveau de performance. Développé en collaboration avec Rizoma.

Leva freno. Realizada con elaboración 3D y caracterizada por una línea típicamente deportiva. Regulable y articulada, para reducir la posibilidad de rotura. La ligereza y aerodinámica, unidas a una elevada adherencia, brindan un alto nivel de prestaciones. Desarrollada en colaboración con Rizoma.

Alavanca de freio. Realizada com usinagem 3D e caracterizada por uma linha tipicamente esportiva. Ajustável e articulada, para reduzir a possibilidade de ruptura. A leveza e o aerodinamismo, acompanhados de uma elevada aderência, fornecem um alto nível de desempenho. Desenvolvida em colaboração com Rizoma.

ブレーキレバー。3D加工によるスポーティなエアロダイナミックデザインが特徴。破損しにくい調節可能な可倒式です。軽く、エアロダイナミクスとグリップ力に優れた高性能。Rizoma 社との共同開発。

制动杆。经 3D 加工制成，具有典型的运动线条。采用铰接且可调节，可以减少断裂的可能性。高抓地力下的轻便和空气动力学，提供了高水平的性能。与 Rizoma 合作开发。

A **96180761AA**

SUPERSPORT 950, SUPERSPORT 950 S



Componenti elettrici ed elettronici - Electric and electronic components - Elektrische und elektronische Komponenten - Composants électriques et électroniques - Componentes eléctricos y electrónicos - Componentes elétricos e eletrônicos - 電子部品と電子機器 - 电气与电子部件

Manopole riscaldabili. Grazie ai livelli di riscaldamento disponibili, permettono al pilota di trovare sempre il settaggio più adatto a ogni condizione atmosferica ed evitare il raffreddamento delle mani, per non rinunciare al piacere di guida neanche nelle giornate più fredde.

Heated handgrips. Thanks to the three available heating levels, they allow the rider to always select the most suitable setting for each weather condition; this helps to stop the hands from getting cold, maintaining riding pleasure even on the coldest days.

Beheizte Lenkergriffe Plug-&-Play. Dank der drei verfügbaren Heizstufen findet der Fahrer stets die für die aktuelle Witterung geeignetste Einstellung und kalte Hände sind Vergangenheit - damit Sie auch an kälteren Tagen nicht auf die Freude am Fahren verzichten müssen.

Poignées chauffantes. Grâce aux trois niveaux de chaleur disponibles, elles permettent au pilote de choisir le réglage le mieux adapté aux conditions météorologiques et d'éviter d'avoir froid aux mains, pour ne pas renoncer au plaisir de conduire, même dans les journées les plus froides.

Puños calefactados. Gracias a los tres niveles de calefacción disponibles, el piloto puede efectuar la selección más adecuada para cada condición atmosférica y evitar el enfriamiento de las manos, sin renunciar al placer de conducción ni siquiera durante los días más fríos.

Manoplas aquecidas. Graças aos níveis de aquecimento disponíveis, permitem ao piloto selecionar a configuração mais adequada para cada condição climática e evitar o resfriamento das mãos, mantendo o prazer de pilotar mesmo nos dias mais frios.

ヒーテッドグリップ ヒーターレベルは調節可能で、ライダーはその時々々の気象条件に合わせた設定を選ぶことができます。これで手がかじかむこともなく、寒い日でもライディングを存分に楽しむことができます。

加热车握把。由于具有三个可用的加热等级，车手始终可以找到最适合天气条件的设置，防止双手变冷，即使在最冷的日子里也不必放弃你的驾驶爱好。

96680573A

SUPERSPORT 939, SUPERSPORT 939 S, SUPERSPORT 950, SUPERSPORT 950 S



 **EU**  **UK**  **JPN** 97980601A

 **UK** 97980601AY

 **AUS** 97980601AX

SUPERSPORT 939, SUPERSPORT 939 S, SUPERSPORT 950, SUPERSPORT 950 S

Set Termocoperte. Di derivazione MotoGP, riscaldano e mantengono a temperatura ottimale gli pneumatici per avere la massima aderenza sin dai primi giri. Realizzate in tessuto ignifugo per una maggiore durata nel tempo e prevenire eventuali bruciature dovute alla vicinanza tra la ruota posteriore e i collettori di scarico. Il circuito riscaldante è rivestito in PTFE (politetrafluoroetilene), un materiale molto più robusto e duraturo rispetto alle altre soluzioni rivestite in silicone. Un accessorio indispensabile per i ducatiisti più esigenti, che in pista cercano il massimo delle prestazioni.

Tyre warmer set. Inspired by MotoGP, they heat and maintain the tyres at an optimum temperature for maximum grip right from the first laps. Made of fire-proof fabric for greater durability and to prevent burns due to the proximity between the rear wheel and the exhaust manifolds. The heating circuit is coated with PTFE (polytetrafluoroethylene), a material that is much more robust and durable than other silicone-coated solutions. An essential accessory for the most demanding Ducati fans who are looking for maximum performance on the track.

Satz Reifenwärmer. Aus der Welt des MotoGP stammend, wärmen sie die Reifen auf und halten sie auf einer optimalen Temperatur, damit maximale Bodenhaftung bereits ab den ersten Runden gegeben ist. Gefertigt aus feuerbeständigem Gewebe für längere Haltbarkeit und um möglichen Brandstellen aufgrund des geringen Abstands zwischen Hinterrad und Auspuffkrümmern vorzubeugen. Das Heizsystem ist mit PTFE (Polytetrafluorethylen) beschichtet, einem Material, das viel strapazierfähiger und dauerhafter ist als andere Produkte, die mit Silikon beschichtet sind. Ein unerlässliches Zubehörteil, auch für die anspruchsvollsten Ducatisti, die sich höchste Leistung wünschen.

Jeu de couvertures chauffantes. De dérivation MotoGP, elles chauffent et maintiennent les pneus à température optimale pour un maximum d'adhérence dès les premiers tours de piste. Réalisées avec un tissu ignifuge pour une plus grande durabilité et pour éviter les brûlures dues à la proximité entre la roue arrière et les collecteurs d'échappement. Le circuit de chauffage est revêtu de PTFE (polytétrafluoroéthylène) qui est un matériau beaucoup plus robuste et durable par rapport à d'autres circuits revêtus de silicone. Un accessoire indispensable pour les Ducatistes les plus exigeants, qui recherchent des performances maximales sur piste.

Set Calentadores de neumáticos. Derivados de la MotoGP, calientan y mantienen la óptima temperatura de los neumáticos para conseguir la máxima adherencia desde las primeras vueltas. Realizados de tejido ignífugo para una mayor duración a lo largo del tiempo y para prevenir quemaduras causadas por la aproximación de la rueda trasera y los colectores de escape. El circuito calentador está revestido de PTFE (politetrafluoroetileno), un material mucho más sólido y duradero con respecto a las demás opciones revestidas de silicona. Un accesorio indispensable para los ducatiistas más exigentes, que en la pista buscan las máximas prestaciones.

Conjunto tampas térmicas. De origem MotoGP, aquecem e conservam a temperatura perfeita dos pneus a fim de obter a máxima aderência desde as primeiras rodagens. Realizadas em tecido ignífugo para uma maior duração com o passar do tempo e prevenir queimaduras causadas pela proximidade entre a roda traseira e os coletores de escapamento. O circuito de aquecimento é revestido com PTFE (politetrafluoretileno), um material muito mais robusto e duradouro em relação às outras soluções revestidas de silicone. Um acessório indispensável para os fãs mais exigentes da Ducati que buscam na pista o máximo desempenho.

タイヤウォーマーセット MotoGP に由来し、タイヤを温め最適な温度に維持することで、スタート直後から最高のグリップを得ることができます。難燃性生地を使用し耐久性を高め、リアホイールとエキゾーストマニホールドが近接しているために起きる焼けを防止します。ヒーター回路は PTFE (ポリテトラフルオロエチレン) でコーティングされています。PTFE は他のシリコンコーティングよりもはるかに丈夫で耐久性に優れた素材です。究極のパフォーマンスを追求するエキスパートライダーに不可欠なアクセサリです。

暖胎器套装。源于 MotoGP，可加热轮胎并使其保持在最优温度下，从而在第一圈便可实现最大抓地力。由耐火材料制造，具有更高的耐用性，防止由于后轮和排气歧管之间的接近而引起的灼伤。加热回路涂有 PTFE（聚四氟乙烯），是一种比其他硅涂层解决方案更为坚固耐用的材料。对于追求赛道最大性能的杜卡迪粉来说，这是一款不可或缺的配件。



Ducati Quick Shift. Permette di aumentare le marce senza l'utilizzo della frizione e senza alleggerire il gas, incrementando così la rapidità di accelerazione della moto.

Ducati Quick Shift. Allows full-throttle clutchless up-shifts for faster acceleration.

Ducati Quick Shift. Ermöglicht das Einlegen der Gänge ohne eine Betätigung der Kupplung und ohne Gasrücknahme. Das Ergebnis: eine schnellere Beschleunigung des Motorrads.

Ducati Quick Shift. Permet d'augmenter les vitesses sans recourir à l'utilisation de l'embrayage et sans alléger le gaz, augmentant ainsi la rapidité d'accélération de la moto.

Ducati Quick Shift. Permite engranar marchas sin el uso del embrague y sin disminuir la aceleración, aumentando la rapidez de aceleración de la moto.

Ducati Quick Shift. Permite aumentar as marchas sem a utilização da embreagem e sem aliviar o acelerador, aumentando assim a rapidez de aceleração da moto.

ドゥカティクイックシフト。アクセル全開のままクラッチを使わず、シフトアップが可能。より速い加速が得られます。

杜卡迪快速换挡。可以在不使用离合器的情况下增加挡位，同时不会减少油量，从而提高摩托车提速的速度。

96580131A

SUPERSPORT 939

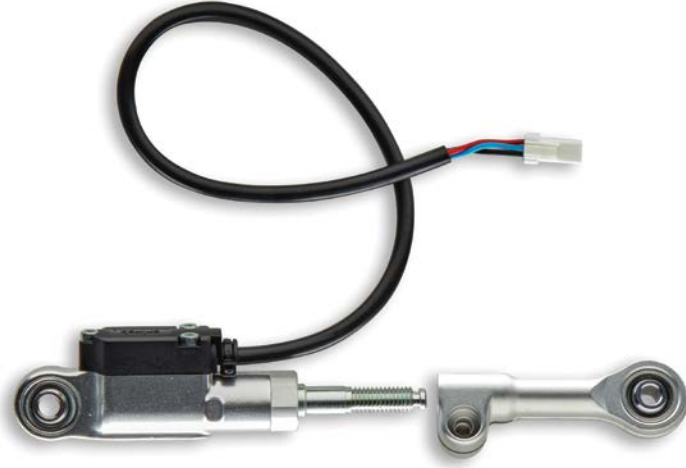

Ducati Multimedia System. Pratico sistema di infotainment per la connessione di smartphone, navigatori satellitari Ducati, headset Ducati per pilota e passeggero tramite Bluetooth. L'accessorio perfetto per sfruttare al meglio tutti i comfort che la moto può offrire.

Ducati Multimedia System. A practical infotainment system that allows for the connection of smartphones, Ducati satellite navigators, and Ducati rider and passenger headsets via Bluetooth. The perfect accessory to make the most of all the comforts the bike has to offer.

Ducati Multimedia-System. Praktisches Infotainment System für die Bluetooth-Verbindung von Smartphones, Ducati Satelliten-Navigationssystemen, Ducati Headsets für Fahrer und Beifahrer. Das perfekte Zubehör für beste Nutzung des gesamten Komforts, der dieses Motorrad bieten kann.

Ducati Multimedia System. Un système d'infotainment très pratique qui permet de connecter via Bluetooth le smartphone, les systèmes GPS Ducati et les écouteurs Ducati pilote et passager. L'accessoire idéal pour profiter à fond de tout le confort que la moto peut offrir.

Ducati Multimedia System. Práctico sistema de infotainment para la conexión de smartphone, navegadores por satélite Ducati, headset Ducati para piloto y pasajero por Bluetooth. El accesorio perfecto para aprovechar al máximo todas las comodidades que puede ofrecer la moto.

Ducati Multimedia System. Prático sistema de infotainment para a conexão de smartphone, navegadores de satélite Ducati, headset Ducati para piloto e passageiro por Bluetooth. O acessório perfeito para aproveitar da melhor maneira todas as comodidades que a moto pode oferecer.

ドゥカティマルチメディアシステム スマートフォン、Ducati 衛星ナビゲーター、ライダー/パッセンジャー用 Ducati ヘッドセットを Bluetooth 接続できる実用的なインフォテインメントシステムです。バイクが提供するすべての快適性を最大限に活用できる最高のアクセサリです。

杜卡迪多媒体系统。用于通过蓝牙连接智能手机、杜卡迪卫星导航仪、驾驶员和乘客的杜卡迪头戴式耳机的实用信息娱乐系统。可以让您充分享受摩托车所提供的全部舒适性的完美配件。



L'utilizzo del Ducati Multimedia System in abbinamento agli auricolari Cardo Pack Talk potrebbe limitare alcune funzionalità di quest'ultimi (soprattutto relative ai comandi vocali). Le funzionalità di sistema di infotainment DMS restano inalterate.

If Cardo Pack Talk earphones are used in combination with the Ducati Multimedia System, some of the earphones functions may be limited (particularly functions related to voice commands). The DMS infotainment system functions remain unchanged.

Das Verwenden des Ducati Multimedia Systems in Kombination mit dem Headset Cardo Pack Talk könnte einige seiner Funktionen einschränken (insbesondere die Sprachsteuerungen). Die Funktionen des Infotainment-Systems DMS bleiben unverändert.

Si les écouteurs Cardo Pack Talk sont utilisés en combinaison avec le Ducati Multimedia System, certaines fonctions de ces derniers peuvent être limitées (notamment les fonctions liées aux commandes vocales). Les fonctions liées au système d'infotainment DMS restent inchangées.

El uso del Ducati Multimedia System combinado con los auriculares Cardo Pack Talk podría limitar algunas funciones de estos últimos (sobre todo relativas a los mandos vocales). Las funciones de sistema de infotainment DMS se mantienen inalteradas.

A utilização do Ducati Multimedia System em conjunto com os fones de ouvido Cardo Pack Talk pode limitar algumas funcionalidades dos últimos (principalmente em relação aos comandos vocais). As funcionalidades do sistema de infotainment DMS permanecem inalteradas.

DucatiマルチメディアシステムをCardo PackTalkヘッドセットと一緒に使用されますと、ヘッドセットの一部の機能（特に音声コマンド関連）が制限される場合があります。DMSインフォテインメントシステムの機能は影響を受けません。

杜卡迪多媒体系统搭配 Cardo Pack Talk 耳机使用可能会限制耳机的部分功能（主要是语音控制相关功能）。DMS 信息娱乐系统的功能不受影响。

96681143AA

SUPERSPORT 950, SUPERSPORT 950 S



SuperSport

Ducati Multimedia System. Pratico sistema di infotainment per connettere smartphone, navigatori satellitari Ducati, headset Ducati per pilota e passeggero tramite Bluetooth e sfruttare al meglio tutti i comfort che la moto può offrire.

Ducati Multimedia System. Practical infotainment system to: connect the smartphone, Ducati satellite navigators, Ducati rider and passenger headsets via Bluetooth, and make the most of all the comforts that the bike has to offer.

Ducati Multimedia-System. Praktisches Infotainment-System, mit dem das Smartphone, Ducati Satelliten-Navigationsysteme, das Ducati Headset für Fahrer und Beifahrer verbunden und alle vom Motorrad gebotenen Komforts bestens genutzt werden können.

Ducati Multimedia System. Un système d'infotainment très pratique qui permet de connecter via Bluetooth le smartphone, les systèmes GPS Ducati et les écouteurs Ducati pilote et passager, pour profiter au maximum de tout le confort que la moto peut offrir.

Ducati Multimedia System. Práctico sistema de infoentrenimiento para conectar smartphone, navegadores por satélite Ducati, headset Ducati para piloto y pasajero a través del Bluetooth y aprovechar al máximo todas las comodidades que la moto puede ofrecer.

Ducati Multimedia System. Práctico sistema de infotainment para conectar smartphone, navegadores via satélite Ducati, auriculares Ducati para piloto e passageiro com Bluetooth e aproveitar da melhor maneira todas as comodidades que a moto pode oferecer.

ドゥカティマルチメディアシステム。スマートフォン、DucatiGPSナビゲーター、ライダー・パッセンジャー用 Ducatiインターコムを Bluetooth 接続し、バイクが提供するすべての快適性能を最大限に活用できる実用的なインフォテインメントシステム。

杜卡迪多媒体系统。使用的娱乐系统可以通过蓝牙连接到智能手机、杜卡迪卫星导航仪、杜卡迪车手和乘客耳机，充分利用摩托车所提供的所有舒适性。



L'utilizzo del Ducati Multimedia System in abbinamento agli auricolari Cardo Pack Talk potrebbe limitare alcune funzionalità di quest'ultimi (soprattutto relative ai comandi vocali). Le funzionalità di sistema di infotainment DMS restano inalterate.

If Cardo Pack Talk earphones are used in combination with the Ducati Multimedia System, some of the earphones functions may be limited (particularly functions related to voice commands). The DMS infotainment system functions remain unchanged.

Das Verwenden des Ducati Multimedia Systems in Kombination mit dem Headset Cardo Pack Talk könnte einige seiner Funktionen einschränken (insbesondere die Sprachsteuerungen). Die Funktionen des Infotainment-Systems DMS bleiben unverändert.

Si les écouteurs Cardo Pack Talk sont utilisés en combinaison avec le Ducati Multimedia System, certaines fonctions de ces derniers peuvent être limitées (notamment les fonctions liées aux commandes vocales). Les fonctions liées au système d'infotainment DMS restent inchangées.

El uso del Ducati Multimedia System combinado con los auriculares Cardo Pack Talk podría limitar algunas funciones de estos últimos (sobre todo relativas a los mandos vocales). Las funciones de sistema de infotainment DMS se mantienen inalteradas.

A utilização do Ducati Multimedia System em conjunto com os fones de ouvido Cardo Pack Talk pode limitar algumas funcionalidades dos últimos (principalmente em relação aos comandos vocais). As funcionalidades do sistema de infotainment DMS permanecem inalteradas.

DucatiマルチメディアシステムをCardo PackTalkヘッドセットと一緒に使用されますと、ヘッドセットの一部の機能(特に音声コマンド関連)が制限される場合があります。DMSインフォテインメントシステムの機能は影響を受けません。

杜卡迪多媒体系统搭配 Cardo Pack Talk 耳机使用可能会限制耳机的部分功能(主要是语音控制相关功能)。DMS 信息娱乐系统的功能不受影响。

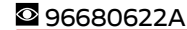

SUPERSPORT 939, SUPERSPORT 939 S



Coppia di indicatori di direzione a led. Kit composto da due indicatori di direzione a led dall'elevata luminosità. Leggeri e compatti, coniugano le eccellenti caratteristiche tecniche a un profilo ribassato che impreziosisce il design del retrotreno ed esalta il look aggressivo della moto.

Pair of LED turn indicators. Kit composed of two LED turn indicators with high brightness. Light and compact, they combine the excellent technical features with a low profile that enhances the design of the rear end and the assertive look of the motorbike.

Paar LED-Blinker. Kit mit zwei LED Blinkern mit hoher Leuchtkraft. Leicht und kompakt - vereinen hervorragende technische Werte mit flach gehaltenem Profil, welches das Design des Heckbereichs bereichert und den aggressiven Look des Motorrads unterstreicht.

Paire de clignotants à LED. Kit composé de deux clignotants à LED haute luminosité. Légers et compacts, ils allient d'excellentes caractéristiques techniques à un profil plus bas qui rehausse le design du train arrière et exalte l'allure agressive de la moto.

Par de indicadores de dirección de led. Kit compuesto por dos indicadores de dirección de led de elevada luminosidad. Ligeros y compactos, combinan las excelentes características técnicas con un perfil más bajo que completa el diseño del tren trasero y acentúa el look agresivo de la moto.

Par de indicadores de direção com led. Conjunto composto por dois indicadores de direção de led de alta luminosidade. Leves e compactos, unem as excelentes características técnicas ao baixo perfil que adorna o design do trem traseiro e destaca o visual imponente da moto.

LED ターンインジケータースセット。キットには高輝度 LED ターンインジケータースが 2 個含まれます。軽くてコンパクトだけでなく、シャープなシルエットと技術的にも優れた特性を兼ね備え、リアをアグレッシブに一層際立たせてくれます。

一对 LED 方向指示灯。套件由两个高亮度的 LED 方向指示灯组成。轻盈紧凑，将卓越的技术特性与丰富了后车架设计并突显了摩托车激进外观的降低轮廓相结合。



Kit composto da due indicatori, montabili con e senza porta targa Ducati Performance.

Kit consisting of two turn indicators that can be fitted with and without the Ducati Performance number plate holder.

Kit mit zwei Blinkern, die mit oder ohne Ducati Performance Kennzeichenhalter montiert werden können.

Kit composé de deux clignotants, à monter avec et sans support de plaque d'immatriculation Ducati Performance.

Kit compuesto por dos indicadores, que se pueden montar con y sin porta matrícula Ducati Performance.

Conjunto composto por dois indicadores que podem ser montados com e sem porta-matrícula Ducati Performance.

キットにはターンインジケータース 2 個が含まれます。Ducati Performance ナンバープレートホルダーの有無にかかわらず取り付け可能です。

套件由两个指示灯组成，可以与 Ducati Performance 牌照架一同安装或单独安装。



24 [min]



SUPERSPORT 939, SUPERSPORT 939 S



Indicatori di direzione posteriori.

Rear turn indicators.

Hinterer Blinker.

Clignotants arrière.

Indicadores de dirección traseros.

Indicadores de direção traseiros.

リアターンインジケータース。

后部方向指示灯。



Coppia di indicatori di direzione a led dinamici. Set composto da due indicatori di direzione. I led dinamici si illuminano in sequenza creando un effetto striscia luminosa che impreziosisce il design, conferendo alla moto un look ancora più accattivante. Leggeri e compatti, garantiscono un'elevata luminosità ed esaltano ulteriormente il carattere aggressivo della moto.

Pair of dynamic LED turn indicators. Set consisting of two turn indicators. The dynamic LEDs light up in sequence, creating a light stripe effect that enhances the design, giving the bike an even more captivating look. Light and compact, they ensure high brightness and further enhance the aggressive character of the bike.

Paar dynamischer LED-Blinker. Satz bestehend aus zwei Blinkern. Die dynamischen LED-Blinker leuchten aufeinanderfolgend und schaffen so den Effekt eines Leuchtstreifens, der das Design unterstreicht und das Motorrad noch ansprechender gestaltet. Mit ihrer leichten und kompakten Bauweise garantieren sie eine erhöhte Leuchtkraft und betonen den aggressiven Charakter des Motorrads noch stärker.

Paire de clignotants à LED dynamiques. Kit composé de deux clignotants. Les LED dynamiques s'allument en séquence et créent un effet de bande lumineuse qui met en valeur le design, en donnant à la moto un look encore plus captivant. Légers et compacts, ils garantissent une grande luminosité et accentuent encore davantage le caractère agressif de la moto.

Par de indicadores de dirección de led dinámicos. Set compuesto por dos indicadores de dirección. Los led dinámicos se iluminan en secuencia creando un efecto de franja luminosa que embellece el diseño, otorgando a la moto un look aún más atractivo. Ligeros y compactos, garantizan una elevada luminosidad y acentúan aún más el carácter agresivo de la moto.

Par de indicadores de direção com led dinâmicos. Jogo composto por dois piscas. Os leds dinâmicos se iluminam em sequência criando um efeito faixa luminosa que aprimora o design, dando à moto um visual ainda mais atraente. Leves e compactos, garantem uma elevada luminosidade e destacam ainda mais o caráter imponente da moto.

ダイナミック点灯LEDターンインジケータースセット。ターンインジケータ2個のセットです。LEDを順番に点灯させるダイナミック点灯方式を採用し、そのデザインを美しく魅せるストライプ照明効果で、いっそう魅力的なルックを演出します。軽くてコンパクトでありながら高輝度のLEDが、バイクのアグレッシブな性質をさらに際立たせます。

成对动态 LED 方向指示灯。套件由两个方向指示灯组成。动态 LED 依次点亮，创造出光带效果，强化了设计，同时为摩托车增添了更加迷人的外观。轻巧紧凑，可以保证高亮度并进一步凸显摩托车的侵略性。



Kit composto da due indicatori, montabili con e senza porta targa Ducati Performance.

Kit consisting of two turn indicators that can be fitted with and without the Ducati Performance number plate holder.

Kit mit zwei Blinkern, die mit oder ohne Ducati Performance Kennzeichenhalter montiert werden können.



Kit composé de deux clignotants, à monter avec et sans support de plaque d'immatriculation Ducati Performance.

Kit compuesto por dos indicadores, que se pueden montar con y sin porta matrícula Ducati Performance.

Conjunto composto por dois indicadores que podem ser montados com e sem porta-matrícula Ducati Performance.

キットにはターンインジケータ2個が含まれます。Ducati Performance ナンバープレートホルダーの有無にかかわらず取り付け可能です。

套件由两个指示灯组成，可以与 Ducati Performance 牌照架一同安装或单独安装。

   96680961BA

SUPERSPORT 950, SUPERSPORT 950 S



Indicatori di direzione posteriori.

Rear turn indicators.

Hintere Blinker.

Clignotants arrière.

Indicadores de dirección traseros.

Indicadores de direção traseiros.

リアターンインジケータ。

后部方向指示灯。

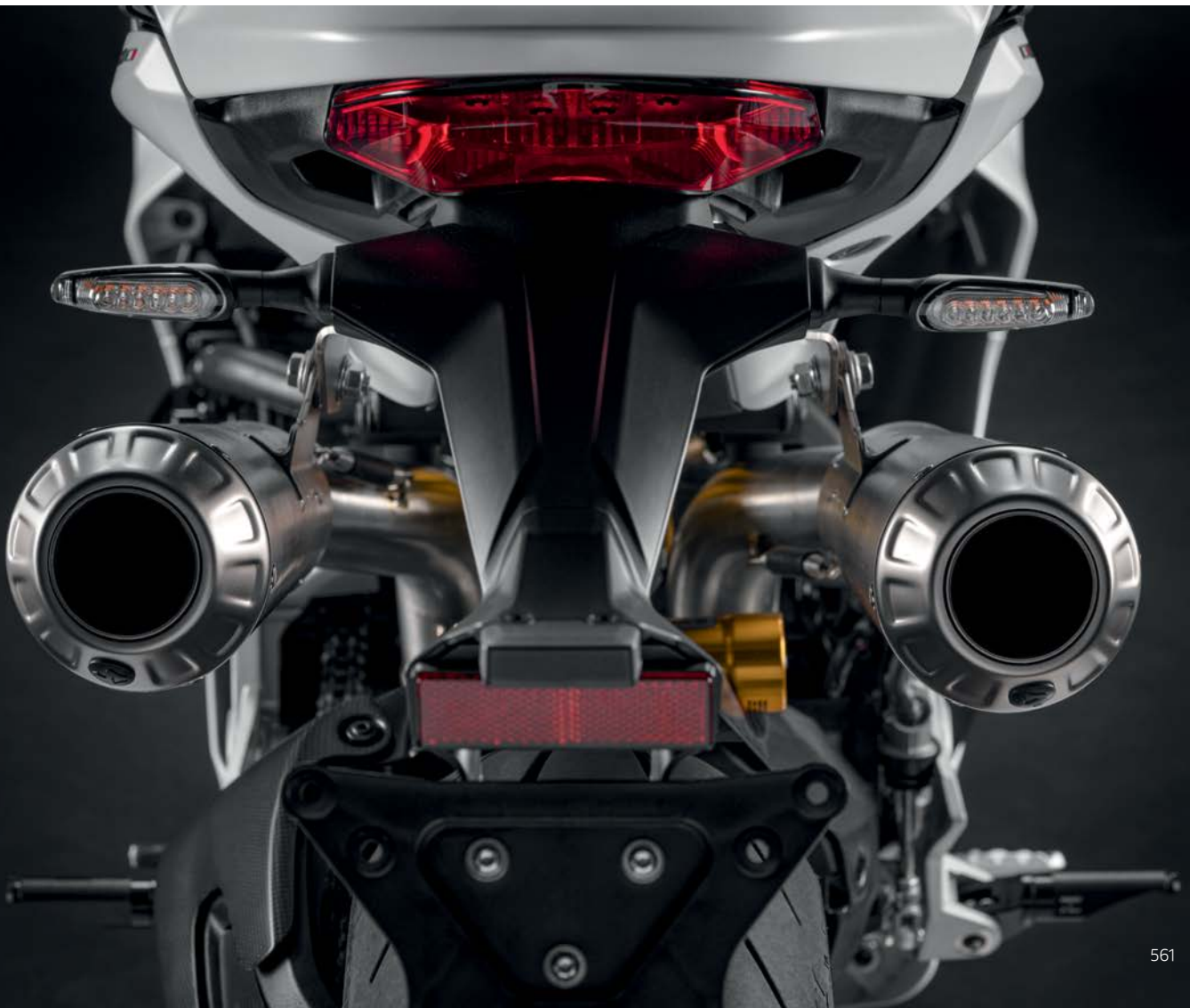

Kit antifurto. Accessorio dotato di sensori di movimento, antimanomissione e sollevamento. Coniuga efficacia e praticità grazie alla sirena integrata e all'attivazione con telecomando.

Anti-theft kit. Accessory equipped with motion, tamper and lift sensors. It combines efficiency and practicality thanks to the integrated siren and remote control activation.

Kit Diebstahlsicherung. Zubehör mit Bewegungs-, Manipulations- und Hebesensoren. Sie verbindet Effizienz und Zweckmäßigkeit dank der integrierten Sirene und der Fernauslösung.

Kit antivol. Accessoire doté de capteurs de mouvement, anti-vandalisme et levage. Le mariage parfait entre efficacité et praticité grâce à la sirène intégrée et à l'activation par télécommande.

Kit antirrobo. Accessorio dotato de sensores de movimiento, antimanipulación y elevación. Combina eficacia y practicidad gracias a la sirena integrada y a la activación con mando a distancia.

Conjunto de antifurto. Acessório dotado de sensores de movimento, antiviolação e elevação. Une eficácia e praticidade graças à sirena integrada e à ativação por meio de controle remoto.

盗難防止キット。モーションセンサー、いたずら防止センサー、リフティング感知センサーを備えています。サイレン内蔵でリモコン操作が可能な、実用性に優れた効果的なアクセサリです。

防盗套件。配件配备了运动、防篡改和升降传感器。由于具有集成报警器和遥控激活功能，该配件同时具备了有效性和实用性。



Da montare in abbinamento con [codice] 96680611B. Must be installed with [p/n] 96680611B.
Zur Montage in Verbindung mit [Art.-Nr.] 96680611B.
À installer en combinaison avec [référence] 96680611B.
Para montar combinada con [código] 96680611B.
A ser montada com [código] 96680611B.
組み合わせて使用する部品[部品コード] 96680611B.
结合 [代码] 安装 96680611B.

Il set include anche i relativi telecomandi.
The set includes also the relevant remote controls.
Im Satz sind auch die entsprechenden Fernbedienungen enthalten.
Le kit inclut également les télécommandes relatives.
El kit incluye también los controles remotos correspondientes.
O jogo também inclui os relativos controles remotos.
セットには対応するリモコンも含まれています。
套件中也包含相关遥控器。



JPN 96681181AA

SUPERSPORT 939, SUPERSPORT 939 S, SUPERSPORT 950, SUPERSPORT 950 S

Set montaggio antifurto. Pratico set necessario per il montaggio dell'antifurto.

Anti-theft system installation set. Practical set required to install the anti-theft system.

Montagesatz Diebstahlsicherung. Praktischer Montagesatz für Diebstahlsicherung.

Kit montage antivol. Kit pratique pour le montage de l'antivol.

Kit montaje antirrobo. Práctico kit necesario para el montaje del antirrobo.

Jogo para a montagem do dispositivo antirrobo. Prático jogo necessário para a montagem do dispositivo antirrobo.

盗難防止装置取り付け用セット。盗難防止装置を取り付けるために必須のセットです。

防盗系统安装套件。防盗系统安装所必须的实用套件。



Da montare in abbinamento con [codice] 96681181AA. Must be installed with [p/n] 96681181AA.
Zur Montage in Verbindung mit [Art.-Nr.] 96681181AA.
À installer en combinaison avec [référence] 96681181AA.
Para montar combinada con [código] 96681181AA.
A ser montada com [código] 96681181AA.
組み合わせて使用する部品[部品コード] 96681181AA.
结合 [代码] 安装 96681181AA.



JPN 96680611B

SUPERSPORT 939, SUPERSPORT 939 S, SUPERSPORT 950, SUPERSPORT 950 S



Touring - Touring - Touring - Touring - Touring - Touring - ツーリング - Touring

Borse laterali. Rigide, leggere ed espandibili, sono complete di staffe di fissaggio con sistema di aggancio-sgancio rapido. Realizzate in EVA termoformata e rivestite in Poliestere e PU, queste borse si distinguono per l'equilibrio tra capacità di carico, sufficiente per trasportare un casco di misura standard, e linee aerodinamiche e sportive. Dotate di cerniere waterproof, chiusura con lucchetto e inserti riflettenti.

Side panniers. Rigid, lightweight and expandable, they come complete with mounting brackets with quick release mounting system. Made of thermoformed EVA and coated with polyester and PU, these panniers are distinguished by their balance between load capacity - sufficient for a standard-size helmet - and their aerodynamic and sporty lines. Equipped with waterproof zips, padlocked closure and reflective inserts.

Seitenkoffer. Stabil, leicht und erweiterbar, einschließlich Befestigungsbügel mit Schnellverankerungs- und -lösesystem. Diese aus thermogeformtem EVA gefertigte und mit Polyester/PU-beschichtete Koffer zeichnen sich durch ihr optimales Fassungsvermögen, das einem Helm in Standardgröße ausreichend Platz bietet, und ihre aerodynamischen, sportlichen Linien aus. Sie sind mit wasserfesten Scharnieren, Schlossverschluss und reflektierenden Einsätzen ausgestattet.

Valises latérales. Rigides, légères et extensibles, elles sont munies de brides de fixation avec système accrochage-déaccrochage rapide. Réalisées en EVA thermoformée et revêtues de polyester et PU, ces valises se distinguent par l'équilibre entre la capacité de charge, suffisante pour transporter un casque de taille standard, et les lignes aérodynamiques et sportives. Elles sont dotées de charnières waterproof, d'une fermeture avec cadenas et d'inserts réfléchissants.

Bolsas laterales. Rígidas, ligeras y extensibles, están equipadas con un sistema de fijación rápido. Realizadas en EVA termoformada y revestidas de Poliéster y PU, estas bolsas se caracterizan por el equilibrio entre capacidad de carga, suficiente para transportar un casco de medida estándar, y líneas aerodinámicas y deportivas. Equipadas con bisagras waterproof, cierre con candado y aplicaciones reflectantes.

Bolsas laterais. Rígidas, leves e expansíveis, são equipadas com braçadeiras de fixação com sistema de engate-desengate rápido. Realizadas em EVA termoformada e revestidas em Poliéster e PU, essas bolsas distinguem-se pelo equilíbrio entre capacidade de carga, suficiente para transportar um capacete de tamanho padrão, e linhas aerodinâmicas e esportivas. Dotadas de zíperes à prova de água, fechamento com cadeado e insertos refletivos.

サイドバッグ。ハードタイプで軽量、そして拡張可能なこのバッグは、クイックロック-クイックリリースシステムを備えた固定ブラケットがついています。このバッグはEVA素材を使用し熱成形され、ポリエステルとポリウレタンでコーティングされており、標準サイズのヘルメットを運ぶのに十分な容量と、エアロダイナミックでスポーティなラインとのバランスが際立っています。防水ファスナー、ロック付きクロージャー、反射インサートがついています。

側边包。刚性、轻便且可拓展，配有固定支架和快速连接-释放系统。由热成型EVA制成并覆盖聚酯和PU，这些袋子在足以运输标准尺寸头盔的装载能力与空气动力学和运动线条之间取得了平衡。配备防水拉链、挂锁和反光嵌条。



Velocità Max con borse/top case montati [km/h] 130.
Max. speed with installed side bags/top case [km/h] 130.
Höchstgeschwindigkeit mit montierten Koffern/Topcase [km/h] 130.
Vitesse Max avec valises / top case installés [km/h] 130.
Velocidad Máx con bolsas/top case montadas [km/h] 130.
Velocidade Máx com bolsas/top case montados [km/h] 130.
バッグ/トップケースを取り付けた場合の最高速度 [km/h] 130.
安装边包/行李箱后的最大速度 [km/h] 130.

Non compatibile con [codice] 96481181A, 96481182A, 96482031AA.
Not compatible with [p/n] 96481181A, 96481182A, 96482031AA.
Nicht kompatibel mit [Art.-Nr.] 96481181A, 96481182A, 96482031AA.
Non compatible avec [référence] 96481181A, 96481182A, 96482031AA.
No compatible con [código] 96481181A, 96481182A, 96482031AA.
Não compatível com [código] 96481181A, 96481182A, 96482031AA.
一緒に使用できない(部品コード) 96481181A, 96481182A, 96482031AA.
不兼容 [代码] 96481181A, 96481182A, 96482031AA.



SWS 96781141B
96781341A

SUPERSPORT 939, SUPERSPORT 939 S



96781131B
AWS 96781681A

SUPERSPORT 939, SUPERSPORT 939 S, SUPERSPORT 950, SUPERSPORT 950 S



Capacità Borsa Destra [litri] 22.0+3.0.
Right Bag Capacity [litres] 22.0+3.0.
Fassungsvermögen - rechter Koffer [Liter] 22.0+3.0.
Contenance valise droite [litres] 22.0+3.0.
Capacidad Bolsa Derecha [litros] 22.0+3.0.
Capacidade da Bolsa Direita [litros] 22.0+3.0.
右バッグ容量 [リットル] 22.0+3.0.
右边包容量 [L] 22.0+3.0.

Capacità Borsa Sinistra [litri] 22.0+3.0.
Left Bag Capacity [litres] 22.0+3.0.
Fassungsvermögen - linker Koffer [Liter] 22.0+3.0.
Contenance valise gauche [litres] 22.0+3.0.
Capacidad Bolsa Izquierda [litros] 22.0+3.0.
Capacidade da Bolsa Esquerda [litros] 22.0+3.0.
左バッグ容量 [リットル] 22.0+3.0.
左边包容量 [L] 22.0+3.0.

Carico Massimo Trasportabile borsa destra [kg] 5.
Maximum Loading Capacity of right bag [kg] 5.
Max. transportierbare Last - rechter Koffer [kg] 5.
Capacité de charge max. transportable valise droite [kg] 5.
Carga Máxima Transportable bolsa derecha [kg] 5.
Carga Máxima Transportável da bolsa direita [kg] 5.
右バッグの最大積載量 [kg] 5.
右边包最大运输重量 [kg] 5.

Carico Massimo Trasportabile borsa sinistra [kg] 5.
Maximum Loading Capacity of left bag [kg] 5.
Max. transportierbare Last - linker Koffer [kg] 5.
Capacité de charge max. transportable valise gauche [kg] 5.
Carga Máxima Transportable bolsa izquierda [kg] 5.
Carga Máxima Transportável da bolsa esquerda [kg] 5.
左バッグの最大積載量 [kg] 5.
左边包最大运输重量 [kg] 5.



Supersport

Borsa da serbatoio magnetica. Realizzata in tessuto resistente agli agenti atmosferici, è dotata di tasche laterali, chiusure a zip e un sistema di montaggio estremamente rapido.

Magnetic tank bag. Made in weather-resistant fabric, it features two side pockets, zip closures and a quick-mount system.

Magnet-Tanktasche. Aus wetterfestem Gewebe mit Seitentaschen, Reißverschlüssen und mit einem Montagesystem, das sich schnell montieren lässt.

Sac de réservoir magnétique. Réalisée en tissu résistant aux intempéries, elle est dotée de poches latérales, de fermetures éclair et d'un système de montage extrêmement rapide.

Bolsa para depósito magnética. Fabricado con tejido resistente a los agentes atmosféricos, está dotado de bolsillos laterales, cierre con cremallera y un sistema de montaje sumamente rápido.

Bolsa de tanque magnética. Realizada em tecido resistente aos agentes atmosféricos, é dotada de bolsos laterais, fechos de zíper e um sistema de montagem extremamente rápido.

マグネット式タンクバッグ 耐候性に優れたファブリック製。サイドポケット、ファスナークロージング、クイックフックシステムが付いています。

磁性油箱包。采用耐大气因子面料制成，配有若干侧袋，拉链封口和极快速的安装系统。



Non compatibile con [codice] 96780262C.
Not compatible with [p/n] 96780262C.
Nicht kompatibel mit [Art.-Nr.] 96780262C.
Non compatible avec [référence] 96780262C.
Não compatível com [código] 96780262C.
一緒に使用できない[部品コード] 96780262C。
不兼容 [代码] 96780262C。

96781041A

SUPERSPORT 939, SUPERSPORT 939 S, SUPERSPORT 950, SUPERSPORT 950 S



Capacità [litri] 15.0+5.0.
Capacity [litres] 15.0+5.0.
Fassungsvermögen [Liter] 15.0+5.0.
Capacité [litres] 15.0+5.0.
Capacidad [litros] 15.0+5.0.
Capacidade [litros] 15.0+5.0.
容量 [リットル] 15.0+5.0.
容量 [L] 15.0+5.0.



Borsa pocket serbatoio. Utile accessorio dalla struttura semirigida e con capacità di 5 lt, per riporre cellulare, portafoglio, documenti e altri oggetti personali. Dotato di sistema di aggancio rapido al tappo serbatoio e tasca superiore per lo smartphone. Pratica cuffia anti pioggia inclusa nel kit. Un accessorio perfetto per avere sempre l'essenziale a portata di mano.

Tank pocket bag. Useful accessory with semi-rigid structure and 5-litre capacity to store mobile phone, wallet, documents and other personal belongings. Equipped with a quick coupling system to the tank cap and an upper pocket for the smartphone. Practical rain cover included in the kit. A perfect accessory to keep all your essentials at hand at all times.

Tanktasche Pocket. Ein nützliches Zubehör mit halbst-eifer Struktur und einem Fassungsvermögen von 5 Lit-tern, zum Verstauen von Handy, Geldbeutel, Fahrzeug-papieren und anderen persönlichen Gegenständen. Ausgestattet mit einem Schnellbefestigungssystem am Tankverschluss und mit oberer Tasche, in die das Smartphone passt. Auch eine praktische Regenschutz-haube ist in diesem Kit enthalten. Ein perfektes Zube-hör, um stets das Wesentliche zur Hand zu haben.

Sacoché de réservoir. Cet accessoire dispose d'une structure semi-rigide et d'une capacité de 5 litres, pour ranger téléphone portable, portefeuille, documents et autres effets personnels. Équipé d'un système de fixation rapide au bouchon de réservoir et d'une poche en haut dédiée au smartphone. Capuchon de pluie pratique inclus dans le kit. Un accessoire parfait pour avoir toujours l'essentiel à portée de main.

Bolsa pocket para depósito. Accesorio útil de estructura semirígida y con capacidad de 5 l, para guardar móvil, cartera, documentos y otros objetos personales. Equipado con un sistema de enganche rápido al tapón depósito y un bolsillo superior para el smartphone. Práctica protección impermeable incluida en el kit. Un accesorio perfecto para tener siempre lo esencial al alcance de la mano.

Bolsa de tanque tipo pochete. Acessório útil de estrutura semirígida e com capacidade de 5 litros, para colocar o telefone celular, a carteira, os documentos e outros objetos pessoais. Com sistema de engate rápido na tampa de tanque e bolso superior para o smartphone. Prática capa para chuva incluída no conjunto. Um acessório perfeito para ter sempre o essencial ao alcance das mãos.

タンクポケットバッグ セミハード構造で容量 5 リットル、携帯電話や財布、書類や貴重品などを収納できる便利なアクセサリ。ファイラープラグへのクイックフックシステムを備え、スマートフォン収納用に上部ポケットが付いています。便利な防水カバーもキットに付属しています。必要な物をいつでも手元に収納しておけるアクセサリです。

油箱口袋包。这款实用配件为半刚性结构，容积 5 升，可以放置手机、钱包、文件及其他个人物品。配备连接油箱盖的快速连接系统以及可容纳智能手机的上部口袋。包含在套件内的实用防雨罩。一款随身携带必需品时必不可少的配件。



Da montare in abbinamento con [codice] 96780371A.
Must be installed with [p/n] 96780371A.
Zur Montage in Verbindung mit [Art.-Nr.] 96780371A.
À installer en combinaison avec [référence] 96780371A.
Para montar combinada con [código] 96780371A.
A ser montada com [código] 96780371A.
組み合わせて使用する部品[部品コード] 96780371A.
结合 [代码] 安装 96780371A.

Non compatibile con [codice] 96781041A.
Not compatible with [p/n] 96781041A.
Nicht kompatibel mit [Art.-Nr.] 96781041A.
Non compatible avec [référence] 96781041A.
No compatible con [código] 96781041A.
Não compatível com [código] 96781041A.
一緒に使用できない[部品コード] 96781041A.
不兼容 [代码] 96781041A.



96780262C

SUPERSPORT 939, SUPERSPORT 939 S, SUPERSPORT 950, SUPERSPORT 950 S



Capacità [litri] 5.0.
Capacity [litres] 5.0.
Fassungsvermögen [Liter] 5.0.
Capacité [litres] 5.0.
Capacidad [litros] 5.0.
Capacidade [litros] 5.0.
容量 [リットル] 5.0.
容量 [L] 5.0.



Kit flangia "Tanklock®". Per fissaggio borsa pocket.

"Tanklock®" flange kit. For fastening pocket bag.

Kit „Tanklock®“-Flansch. Zur Befestigung der Pocket-Tanktasche.

Kit bride « Tanklock® ». Pour fixation sac pocket.

Kit brida "Tanklock®". Para fijación bolsa pocket.

Conjunto de flange "Tanklock®". Para a fixação da bolsa pocket.

「Tanklock®」フランジキットミニバッグ 固定用。

“Tanklock®” 法兰套件。用于固定口袋包。



Da montare in abbinamento con [codice] 96780262C.
Must be installed with [p/n] 96780262C.
Zur Montage in Verbindung mit [Art.-Nr.] 96780262C.
À installer en combinaison avec [référence] 96780262C.
Para montar combinada con [código] 96780262C.
A ser montada com [código] 96780262C.
組み合わせて使用する部品[部品コード] 96780262C.
结合 [代码] 安装 96780262C.



96780371A

SUPERSPORT 939, SUPERSPORT 939 S, SUPERSPORT 950, SUPERSPORT 950 S



Borsa per sella passeggero. La capienza fino a 15 litri assicura una buona capacità di carico e l'innovativo tessuto hi-tech le conferisce un'ottima resistenza all'usura.

Passenger seat bag. Up to 15 litre capacity ensures plenty of luggage space and the innovative hi-tech fabric makes for superior wear resistance.

Tasche für Beifahrersitzbank. Bietet mit ihrem Fassungsvermögen von bis zu 15 Litern reichlich Platz und das innovative Hi-Tech-Gewebe verleiht ihr optimale Verschleißfestigkeit.

Sac pour selle passager. La contenance jusqu'à 15 litres assure une bonne capacité de charge et l'innovant tissu hi-tech lui confère une résistance à l'usure optimale.

Bolsa para asiento pasajero. La capacidad de hasta 15 litros asegura una buena capacidad de carga y el innovador tejido de alta tecnología le proporciona una excelente resistencia al desgaste.

Bolsa para assento do passageiro. A capacidade para até 15 litros garante uma boa capacidade de carga e o inovador tecido hi-tech lhe confere uma ótima resistência contra o desgaste.

シートバッグ。最大容量 15 リットルと十分な積載が可能なおえ、革新的なハイテクファブリックによる優れた耐摩耗性を有します。

乘客鞍座包。容量高达 15 升，确保了良好的装载能力，创新的高科技面料带来了良好的耐磨性。



Capacità [litri] 15.0.
Capacity [litres] 15.0.
Fassungsvermögen [Liter] 15.0.
Capacité [litres] 15.0.
Capacidad [litros] 15.0.
Capacidade [litros] 15.0.
容量 [リットル] 15.0.
容量 [L] 15.0.



96780311C

SUPERSPORT 939, SUPERSPORT 939 S, SUPERSPORT 950, SUPERSPORT 950 S



Maniglie passeggero. Progettate per offrire ulteriore comfort al passeggero, si adattano armoniosamente alla linea della SuperSport.

Passenger grab handles. Designed to provide extra comfort to the passenger, they adapt perfectly to the lines of the SuperSport.

Beifahrergriffe. Sie wurden konzipiert, um dem Beifahrer zusätzlichen Komfort zu bieten und passen sich harmonisch der Linienführung der SuperSport an.

Poignées passager. Conçues pour offrir plus de confort au passager, elles s'adaptent harmonieusement à la ligne de la SuperSport.

Asas para el pasajero. Diseñadas para ofrecer mayor confort al pasajero, se adaptan en armonía a la línea de la SuperSport.

Alças para passageiro. Projetadas para oferecer mais conforto ao passageiro, adaptam-se harmoniosamente à linha da SuperSport.

パッセンジャーグラブハンドル。パッセンジャーのさらなる快適性を考えて設計され、SuperSport のボディラインと見事に調和しています。

乘客扶手。旨在为乘客提供更大的舒适度，和谐地适应 SuperSport 的线条。



Non compatibile con [codice] 96481181A, 96481182A, 96482031AA.
Not compatible with [p/n] 96481181A, 96481182A, 96482031AA.
Nicht kompatibel mit [Art.-Nr.] 96481181A, 96481182A, 96482031AA.
Non compatible avec [référence] 96481181A, 96481182A, 96482031AA.
No compatible con [código] 96481181A, 96481182A, 96482031AA.
Não compatível com [código] 96481181A, 96481182A, 96482031AA.
一緒に使用できない [部品コード] 96481181A, 96481182A, 96482031AA.
不兼容 [代码] 96481181A, 96481182A, 96482031AA.



96781021A

SUPERSPORT 939, SUPERSPORT 939 S, SUPERSPORT 950, SUPERSPORT 950 S



Sella alta. Realizzata con schiuma ad alta densità e rivestita con tessuti speciali antiscivolo e resistenti ad agenti atmosferici. Migliora la posizione di guida ed il comfort di pilota e passeggero.

Raised seat. Made with high density foam and covered with special anti-slip and weather-resistant fabrics. It improves riding position and rider and passenger comfort.

Hohe Sitzbank. Aus hochdichtem Schaumstoff mit speziellen rutschhemmenden Geweben und gegen Witterungseinflüsse beständigen Geweben verkleidet. Verbessert die Fahrposition sowie den Komfort für Fahrer und Beifahrer.

Selle rehaussée. Réalisée en mousse à haute densité et revêtue de tissus spéciaux antiglisse et résistants aux agents atmosphériques. Elle améliore la position de conduite et le confort du pilote et du passager.

Asiento alto. Realizado con espuma de alta densidad y revestido con tejidos especiales antideslizantes y resistentes a los agentes atmosféricos. Mejora la posición de conducción y el confort de piloto y pasajero.

Assento alto. Realizado em espuma de alta densidade e revestido com tecidos especiais antiderrapantes e resistentes aos agentes atmosféricos. Melhora a posição de pilotagem e o conforto do piloto e do passageiro.

ハイシート 高密度スポンジと表皮には滑り止め効果と耐候性に優れた素材を使用しています。ライディングポジションを改善、ライダーとパッセンジャーの快適性を向上します。

高鞍座。采用高密度海绵制造，表面由防滑耐大气物质腐蚀的特殊材料覆盖。改善驾驶姿态和驾驶员及乘客的舒适度。



Altezza [mm] +25.
Height [mm] +25.
Höhe [mm] +25.
Hauteur [mm] +25.
Altura [mm] +25.
Altura [mm] +25.
高さ [mm] +25.
高度 [mm] +25.

Non montabile in abbinamento ai cover sella passeggero di serie e Ducati Performance.
Cannot be installed together with standard and Ducati Performance passenger seat covers.
Nicht gemeinsam mit der serienmäßigen und der Ducati Performance Beifahrersitzbankabdeckung montierbar.
Ne peut pas être installé avec les caches de selle passager de série et de Ducati Performance.
No puede montarse junto a los covers asiento pasajero de serie ni Ducati Performance.
Não compatível com as coberturas do assento do passageiro de série e Ducati Performance.
標準装備および Ducati Performance のパッセンジャーシートカバーと組み合わせて取り付けすることはできません。
不可与标准和 Ducati Performance 乘客鞍座罩一同安装。



96880981AA

SUPERSPORT 939, SUPERSPORT 939 S, SUPERSPORT 950, SUPERSPORT 950 S



Sella bassa. Grazie alla diversa forma favorisce l'appoggio a terra, senza sacrificare il comfort.

Lowered seat. Its special shape gives rider better reach to the ground without affecting comfort.

Niedrige Sitzbank. Dank ihrer anderen Form begünstigt sie das Abstützen am Boden, ohne auf den Komfort verzichten zu müssen.

Selle basse. Grâce à sa forme différente, elle favorise l'appui sur le sol, sans sacrifier le confort.

Asiento bajo. Gracias a la forma diferente favorece el apoyo en el suelo, sin afectar el confort.

Assento baixo. Graças à forma diversa, favorece o apoio ao chão, sem prejudicar o conforto.

ローシート 異なる形状により、快適性を犠牲にすることなく足が地面につきやすくなります。

低鞍座。 不同的形状有利于在地面上的支撑，而不需要牺牲舒适性。



Altezza [mm] -20.
Height [mm] -20.
Höhe [mm] -20.
Hauteur [mm] -20.
Altura [mm] -20.
Altura [mm] -20.
高さ [mm] -20.
高度 [mm] -20.



96880991AA

SUPERSPORT 939, SUPERSPORT 939 S, SUPERSPORT 950, SUPERSPORT 950 S



Accessori vari - Sundry accessories - Verschiedenes Zubehör - Accessoires divers - Accesorios varios - Acessórios vários - 各種アクセサリ - 各种配件

Protezione adesiva in carbonio per serbatoio. Con anima in vera fibra, questo adesivo protegge il serbatoio e ne integra le forme con connotazioni racing.

Adhesive carbon tank protection. With its carbon fibre core, this sticker protects the tank and complements it with a racing-style accent.

Aufklebbarer Tankschutz aus Kohlefaser. Mit Kern aus Glasfaser schützt dieser Aufkleber den Tank und integriert seine Formen mit einem Touch Racing.

Protection adhésive en carbone pour réservoir. Avec âme en fibre véritable, cet adhésif protège le réservoir et en intègre les formes avec des connotations racing.

Protección adhesiva de carbono para depósito. Con estructura de fibra real, este adhesivo protege el depósito e integra las formas con connotaciones racing.

Proteção adesiva em carbono para tanque. Com núcleo em fibra original, este adesivo protege o tanque e integra as suas formas com conotações racing.

フューエルタンク用カーボン製プロテクター カーボン製コアによるシールがタンクをしっかりと保護し、レーシングテイストのフォルムに仕上げます。

油箱碳纤维粘贴保护装置。核心采用真正的纤维，这种胶粘剂可以保护油箱，并将这些形状与赛车的内涵融为一体。



97480151A

SUPERSPORT 939, SUPERSPORT 939 S, SUPERSPORT 950, SUPERSPORT 950 S



Telo coprimoto da interno. Realizzato su misura, protegge la moto da polvere e agenti esterni.

Indoor bike canvas. Tailor-made, it protects the bike against dust and external agents.

Motorradabdecktuch für Innenbereiche. Maßgeschneidert - schützt das Motorrad vor Staub und äußeren Einflüssen.

Housse de protection d'intérieur. Réalisé sur mesure, il protège la moto de la poussière et des agents extérieurs.

Funda para uso interior. Realizado a medida, protege la moto de polvo y agentes externos.

Capa para moto para interiores. Realizado sob medida, protege a moto contra a poeira e agentes externos.

屋内用バイクカバーシート ほこりなど外界からバイクを守る専用サイズ。

室内使用的摩托车篷布。量身定做，保护摩托车免受灰尘和外部因素影响。



Per moto senza valigie e/o topcase montati.
For motorcycle without panniers and/or top case.
Für Motorräder ohne montierte Koffer und/oder Topcase.
Pour motos sans valises et/ou top-case montés.
Para motos sin bolsas y/o baúl trasero montado.
Para moto sem malas e/ou topcase montados.
バックやトランクを取り付けていないバイク用。
适用于未安装行李箱和/或顶箱的摩托车。



97580071A

SUPERSPORT 939, SUPERSPORT 939 S, SUPERSPORT 950, SUPERSPORT 950 S



SuperSport

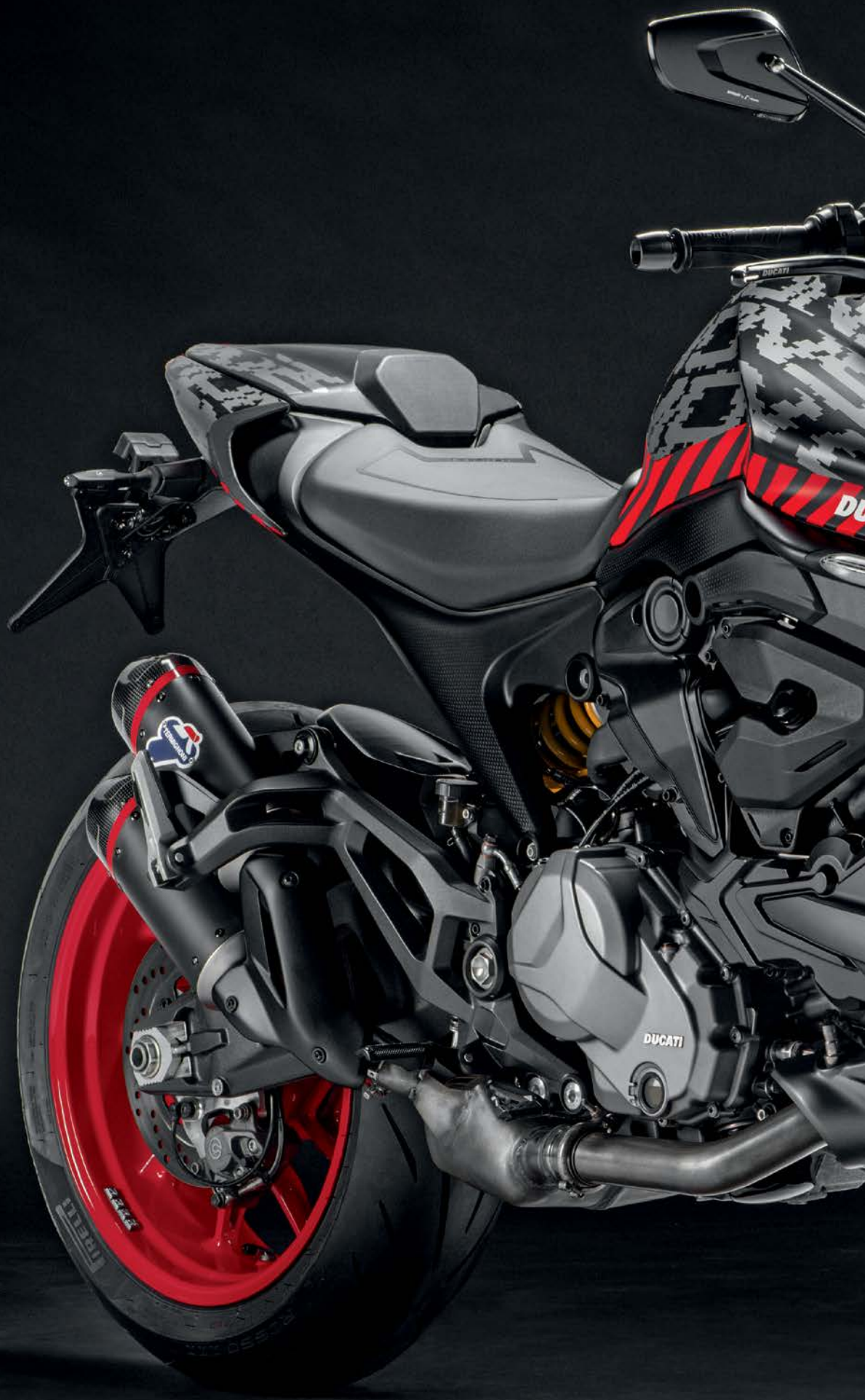



Monster



Monster Monster +

Sistemi di scarico 574
Exhaust systems
Auspuffsysteme
Systèmes d'échappement
Sistemas de escape
Sistemas de escape
エキゾーストシステム
排气系统

Carbonio 577
Carbon
Kohlefaser
Carbone
Carbono
Carbono
カーボン
碳纤维材质

Vetroresina e parti plastiche 578
Fibreglass and plastic parts
Fiberglas und Kunststoffteile
Fibre de verre et parties plastiques
Fibra de vidrio y partes plásticas
Plástico reforçado com fibras de vidro e partes plásticas
ガラス纖維強化樹脂およびプラスチック部品
玻璃纤维和塑料部件

Materiali speciali 584
Special materials
Spezielles Material
Matériaux spéciaux
Materiales especiales
Materiais especiais
特別材
特殊材料

Ciclistica e impianti frenanti 597
Chassis and brake systems
Fahrwerk und Bremsanlagen
Partie-cycle et systèmes de freinage
Bastidor y sistemas de frenos
Ciclística e sistemas de frenagem
車体およびブレーキシステム
骑行与制动系统

Componenti elettrici ed elettronici 603
Electric and electronic components
Elektrische und elektronische Komponenten
Composants électriques et électroniques
Componentes eléctricos y electrónicos
Componentes elétricos e eletrônicos
電子部品と電子機器
电气与电子部件

Touring 605
Touring
Touring
Touring
Touring
Touring
ツーリング
Touring

Accessori vari 610
Sundry accessories
Verschiedenes Zubehör
Accessoires divers
Accesorios varios
Acessórios vários
各種アクセサリ
各种配件

Sistemi di scarico - Exhaust systems - Auspuffsysteme - Systèmes d'échappement - Sistemas de escape - Sistemas de escapamento - エキゾーストシステム - 排气系统

Silenziatore. Racing nello stile, urban nel carattere. La leggerezza della fibra di carbonio e il design di questo accessorio sprigionano tutto il carattere sportivo della moto, esaltando il look giovane e fresco, tipico della naked sportiva. Prodotto in collaborazione con Termignoni, offre emozioni già dal primo sguardo.

Silencer. Racing style, urban character. The lightness of the carbon fibre and the design of this accessory bring out all the sporty character of the bike, enhancing its young fresh look, typical of the naked sports bike. Manufactured in collaboration with Termignoni, it is designed for true excitement right from the first glance.

Schalldämpfer. Racing-Stil und Urban-Charakter. Die Leichtigkeit der Kohlefaser und das Design dieses Zubehörs bringen den sportlichen Charakter dieses Motorrads voll zur Geltung und unterstreichen den für dieses sportliche Naked Bike typischen, jungen und frischen Look. In Zusammenarbeit mit Termignoni produziert, erweckt er Emotionen bereits auf den ersten Blick.

Silencieux. Racing dans le style, urban dans le caractère. La légèreté de la fibre de carbone et le design de cet accessoire dégagent tout le caractère sportif de la moto, en mettant en valeur son aspect jeune et frais, typique de la moto de sport naked. Produit en collaboration avec Termignoni, il donne des émotions dès le premier regard.

Silenciador. Racing en su estilo, urban de carácter. La ligereza de la fibra de carbono y el diseño de este accesorio liberan todo el carácter deportivo de la moto, acentuando el look juvenil y fresco, típico de la naked deportiva. Producido en colaboración con Termignoni, ofrece emociones ya a primera vista.

Ponteira. Racing no estilo, urban no caráter. A leveza da fibra de carbono e o design desse acessório irradiam todo o caráter esportivo da moto, ressaltando o visual jovem e fresco, típico da naked esportiva. Produzido em colaboração com Termignoni, oferece emoção à primeira vista.

サイレンサー。スタイルはレーシングでも、アーバンモデルの乗りやすさ。このアクセサリのデザインとカーボンファイバーの軽さが、バイク本来のスポーティーな性質を余すところなく解放します。ネイキッドスポーツバイク特有の、若々しく爽やかな外観を際立たせます。Termignoniとの共同開発製品。ひと目見ただけで感情が揺さぶられます。

消音器。竞赛风格，都市灵魂。碳纤维的轻盈感与这个配件的设计彰显了摩托车的全部运动特性，突出了运动街车典型的年轻清新感外观。与 Termignoni 合作生产，让人们一瞥之下即可感受到激情。

OK EU S OK USA 96481832AA

MONSTER, MONSTER +





Silenziatori racing. Sistema di silenziatori slip-on prodotto da Termignoni, sviluppato per esaltare le prestazioni del Monster. La mappatura racing dedicata massimizza potenza e performance, sprigionando un sound entusiasmante. La leggerezza della fibra di carbonio e il design di questo accessorio impreziosiscono la linea della moto, esaltandone il carattere sportivo.

Racing silencers. Slip-on silencer system produced by Termignoni, developed to enhance the performance of the Monster. Dedicated racing map maximises power and performance, delivering a thrilling sound. The lightness of the carbon fibre and the design of this accessory complement the lines of the bike, enhancing its sporty character.

Racing-Schalldämpfer. Slip-on Schalldämpfersystem von Termignoni, entwickelt, um die Leistung der Monster zu powern. Das spezifische Racing-Mapping treibt Leistung und Performance auf Spitzenwerte und gibt einen überragenden Sound frei. Die Leichtigkeit der Kohlefaser und das Design dieses Zubehörs werten die Linien dieses Motorrads weiter auf und unterstreichen seinen sportlichen Charakter.

Silencieux racing. Système de silencieux slip-on fabriqué par Termignoni, développé pour améliorer les performances du Monster. La cartographie racing dédiée maximise la puissance et les performances, en diffusant un son passionnant. La légèreté de la fibre de carbone et le design de cet accessoire embellissent la ligne de la moto, ce qui en exalte le caractère sportif.

Silenciadores racing. Sistema de silenciadores slip-on producido por Termignoni, desarrollado para acentuar las prestaciones de la Monster. El mapa racing especial maximiza la potencia y las prestaciones, emitiendo un sonido electrizante. La ligereza de la fibra de carbono y el diseño de este accesorio enriquecen la línea de la moto, resaltando su carácter deportivo.

Ponteiras racing. Sistema de ponteiras slip-on produzido pela Termignoni, desenvolvido para elevar o desempenho da Monster. O mapeamento racing dedicado maximiza a potência e o desempenho, irradiando um som entusiasmante. A leveza da fibra de carbono e o design desse acessório aprimoram a linha da moto, ressaltando o seu caráter esportivo.

レーシングサイレンサー Termignoni 製スリップオンサイレンサーシステムは、Monster の性能を高めるために開発されたものです。専用レーシングマッピングがそのパワーと性能を極限まで高め、エキサイティングなサウンドを響かせます。このアクセサリーのデザインとカーボンファイバーの軽さがバイクのボデイラインをより一層美しく魅せ、スポーティーなキャラクターを際立たせます。

赛车消音器。Termignoni 所生产的滑入式消音器系统增强了 Monster 的性能。专用的赛车映射可以最大程度发挥摩托车的功率和性能，传递出充满激情的声音。碳纤维的轻盈感与这个配件的设计突出了摩托车的线条，增强了其运动特性。



Max. Potenza [cv] +4%; Max. Coppia [Nm] +4%.
Max. Power [hp] +4%; Max. Torque [Nm] +4%.
Max. Leistung [PS] +4%; Max. Drehmoment [Nm] +4%.
Max. Puissance [cv] +4%; Max. Couple [Nm] +4%.
Máx. Potencia [cv] +4%; Máx. Par [Nm] +4%.
Máx. Potência [cv] +4%; Máx. Torque [Nm] +4%.
最大出力 [HP] +4%; 最大トルク [Nm] +4%.
最大电压 [cv] +4%; 最大扭矩 [Nm] +4%.

Alliegerimento [kg] 2.2.
Weight reduction [kg] 2.2.
Gewichtsminderung [kg] 2.2.
Allégement [kg] 2.2.
Aligeração [kg] 2.2.
Alívio [kg] 2.2.
減重 [kg] 2.2.
減重 [kg] 2.2.

 96481842AA

MONSTER, MONSTER +



This product is intended for racing vehicles used only in closed-course competition. Operation on public roads is prohibited by law.



Carbonio - Carbon - Kohlefaser - Carbone - Carbonio - Carbonio - カーボン - 碳纤维材质

Parafango anteriore in carbonio. Il carbonio aggiunge un elemento di contrasto, sostituendo il componente di serie verniciato.

Carbon front mudguard. Carbon adds contrast by replacing the OE painted version.

Vorderer Kotflügel aus Kohlefaser. Die Kohlefaser ergänzt ein Kontrastelement und ersetzt das lackierte serienmäßige Bauteil.

Garde-boue avant en carbone. Le carbone ajoute un élément de contraste en remplaçant le composant de série peint.

Guardabarros delantero de carbono. El carbono agrega un elemento de contraste sustituyendo el componente de serie pintado.

Paralama dianteiro em carbono. O carbono acrescenta um elemento de contraste, substituindo o componente de série pintado.

カーボン製フロントマッドガード 塗装仕様の標準マッドガードの代わりに、カーボン素材がコントラストを演出します。

碳纤维前部挡泥板。通过将标准喷漆组件替换为碳纤维，增添了对比元素。

M 96980991A

MONSTER, MONSTER +



Parafango posteriore in carbonio. La leggerezza della fibra di carbonio si unisce alle linee decise e alla geometria unica di questo accessorio, per esaltare il muscoloso retrotreno del nuovo Monster in perfetto stile racing.

Carbon rear mudguard. The lightness of carbon fibre combines with the strong lines and unique geometry of this accessory, enhancing the muscular rear end of the new Monster in perfect racing style.

Hinterer Kotflügel aus Kohlefaser. Die Leichtigkeit der Kohlefaser verbündet sich mit den entschlossenen Linienführungen und der einzigartigen Geometrie dieses Zubehörs und macht auf das Muskelpaket des Heckbereichs der neuen Monster im perfekten Racing-Stil aufmerksam.

Garde-boue arrière en carbone. La légèreté de la fibre de carbone se combine avec les lignes incisives et la géométrie unique de cet accessoire, pour mettre en valeur le train arrière musclé du nouveau Monster dans un style racing parfait.

Guardabarros trasero de carbono. La ligereza de la fibra de carbono se combina con las líneas definidas y la geometría única de este accesorio, para destacar el tren trasero musculoso de la nueva Monster en perfecto estilo racing.

Para-lama traseiro de carbono. A leveza da fibra de carbono combina-se com as linhas intensas e a geometria única desse acessório, para realçar o robusto trem traseiro da nova Monster em perfeito estilo racing.

カーボン製リアマッドガード カーボンファイバーの軽さが、このアクセサリならではのクリーンなデザイン、ジオメトリと相まって、新型 Monster のたくましいリア部を引き立ててパーフェクトなレーシングスタイルに仕上げてくれます。

碳纤维后挡泥板。碳纤维的轻盈感与这个配件的简洁线条和独特几何图形相结合，增强了这款完美赛车风格 Monster 全新的强壮后车身。

M 96981421AA

MONSTER, MONSTER +



Cover strumentazione in carbonio. Realizzata in fibra di carbonio e materiali hi-tech, sostituisce la cover cruscotto di serie, aggiungendo una protezione aerodinamica. Finishing dal carattere sportivo e design minimal, per un accessorio che si sposa perfettamente con lo stile della moto.

Carbon instrument cover. Made of carbon fibre and hi-tech materials, it replaces the standard instrument panel cover, adding streamlined protection. Sporty finish and minimalist design, for an accessory that perfectly matches the style of the motorbike.

Cover für Cockpit aus Kohlefaser. Aus Kohlefaser und High-Tech-Materialien gefertigt, ersetzt es die serienmäßige Cockpitabdeckung und fügt dabei einen aerodynamischen Schutz hinzu. Ein Finish mit sportlichem Charakter und mit minimalistischem Design für ein Zubehör, das perfekt zum Stil dieses Motorrads passt.

Cover instrumentation en carbone. Fabriqué en fibre de carbone et en matériaux de haute technologie, cela remplace le cache standard du tableau de bord, en ajoutant une protection aérodynamique. Une finition au caractère sportif et au design minimaliste, pour un accessoire qui s'harmonise parfaitement avec le style de la moto.

Cover instrumentos de carbono. Realizado de fibra de carbono y materiales hi-tech, sustituye el cover salpicadero de serie, añadiendo una protección aerodinámica. Acabado de carácter deportivo y diseño minimalista, para un accesorio que se armoniza perfectamente con el estilo de la moto.

Cobertura instrumentos em carbono. Realizada em fibra de carbono e materiais hi-tech, substitui a cobertura do painel de instrumentos, dando proteção aerodinâmica. Acabamento de caráter esportivo e design minimalista, para um acessório que combina perfeitamente com o estilo da moto.

カーボン製インストルメントパネルカバー。カーボンファイバーとハイテク素材を使用。標準装備のインストルメントカバーの代わりに取り付け、防風性能も追加されます。スポーティーな仕上がりとミニマルなデザインで、バイクのスタイルにぴったりマッチするアクセサリです。

碳纤维仪表罩。采用碳纤维和高科技材料制成，替换了标准的仪表盘罩，增加了空气动力学保护。充满运动特性和极简设计的饰面使配件与摩托车的风格完美融合。



96981431AA

MONSTER



Non compatible con [codice] 97180971AA, 97180971AB, 97180971AC.
Not compatible with [p/n] 97180971AA, 97180971AB, 97180971AC.
Nicht kompatibel mit [Art.-Nr.] 97180971AA, 97180971AB, 97180971AC.
Non compatible avec [référence] 97180971AA, 97180971AB, 97180971AC.
No compatible con [código] 97180971AA, 97180971AB, 97180971AC.
Não compatível com [código] 97180971AA, 97180971AB, 97180971AC.
一緒に使用できない\部品コード] 97180971AA, 97180971AB, 97180971AC.
不兼容 [代码] 97180971AA, 97180971AB, 97180971AC.

Vetroresina e parti plastiche - Fibreglass and plastic parts - Fibreglas und Kunststoffteile - Fibre de verre et parties plastiques - Fibra de vidrio y partes plásticas - Plástico reforçado com fibras de vidro e partes plásticas - ガラス繊維強化樹脂およびプラスチック部品 - 玻璃纤维和塑料部件

Cupolino Sport. Accessorio dal design aerodinamico e filante, che dona un look spiccatamente sportivo al frontale del Monster. Completo di tutte le staffe necessarie per il montaggio. Disponibile in diverse colorazioni, per donare alla moto un carattere inconfondibile.

Sport Headlight Fairing. Aerodynamically designed and streamlined accessory, giving a distinctly sporty look to the front end of the Monster. Complete with all the necessary brackets for assembly. Available in a variety of colours to give the bike an unmistakable character.

Cockpitverkleidung Sport. Zubehör mit aerodynamischem und fließendem Design, das dem Frontbereich der Monster einen deutlich sportlichen Look verpasst. Komplett mit allen, für die Montage erforderlichen Bügel. In verschiedenen Farben erhältlich, um Ihrem Motorrad einen unverwechselbaren Charakter zu verleihen.

Bulle Sport. Accessoire au design aérodynamique et effilé, qui donne un aspect décidément sportif à l'avant du Monster. Complet avec toutes les brides nécessaires pour la pose. Disponible en plusieurs couleurs, pour donner à la moto un caractère incomparable.

Cúpula Sport. Accesorio con un diseño aerodinámico y esbelto que brinda un look marcadamente deportivo a la parte delantera de la Monster. Suministrado con todos los sostenes necesarios para el montaje. Disponible en varios colores, para ofrecer a la moto un estilo inconfundible.

Cúpula Sport. Acessório de design aerodinâmico e elegante, que confere um visual acentuadamente esportivo à parte frontal da Monster. Equipado com todas as braçadeiras necessárias para a montagem. Disponível em diversas cores, para dar à moto um caráter inconfundível.

Sport ヘッドライトフェアリング。エアロダイナミクスで流れるようなラインのデザインを採用したアクセサリで、Monster フロント部のスポーティーさを際立たせます。取り付けに必要なブラケットがすべて付属しています。複数のカラーリングが用意され、バイクを個性的なスタイルに演出します。

Sport 整流罩。配件采用了符合空气动力学的流线型设计，为 Monster 的正面带来了极具运动感的外观。配备了所有安装所需的支架。提供多种配色，为摩托车赋予鲜明的特性。

97180971AA

97180971AB

97180971AC

MONSTER



Non compatible con [codice] 96981431AA.
Not compatible with [p/n] 96981431AA.
Nicht kompatibel mit [Art.-Nr.] 96981431AA.
Non compatible avec [référence] 96981431AA.
No compatible con [código] 96981431AA.
Não compatível com [código] 96981431AA.
一緒に使用できない\部品コード] 96981431AA.
不兼容 [代码] 96981431AA.



Puntale motore. Realizzato in materiale leggero e molto resistente, garantisce una adeguata protezione al motore. Design curato, carattere moderno e deciso.

Engine belly fairing. Made of a lightweight and high-resistance material, provides excellent engine protection. Strikingly designed in every detail, with a modern and clear style.

Untere Motorverkleidung. Aus leichtem und besonders widerstandsfähigem Material gefertigt, garantiert sie dem Motor den geeigneten Schutz. Gepflegtes Design, moderner und entschlossener Charakter.

Support moteur. Réalisé en un matériau léger et très résistant, le carénage inférieur garantit une bonne protection du moteur. Design soigné, caractère moderne et empreint d'une forte personnalité

Tope motor. Fabricado en material ligero y muy resistente, garantiza una adecuada protección al motor. Diseño detallado, carácter moderno y decidido.

Bico de pato do motor. Realizado com material leve e muito resistente, garante uma proteção adequada do motor. Design cuidado, caráter moderno e decidido.

エンジンアンダーフェアリング。軽量が高剛性素材がエンジンを確実にプロテクトします。ディテールにこだわったモダンでシャープなデザインです。

发动机罩。采用轻质耐磨材料制成，可确保为发动机提供足够的保护。精心设计，现代鲜明的特点。

97180961AA
97180961AB
97180961AC

MONSTER, MONSTER +

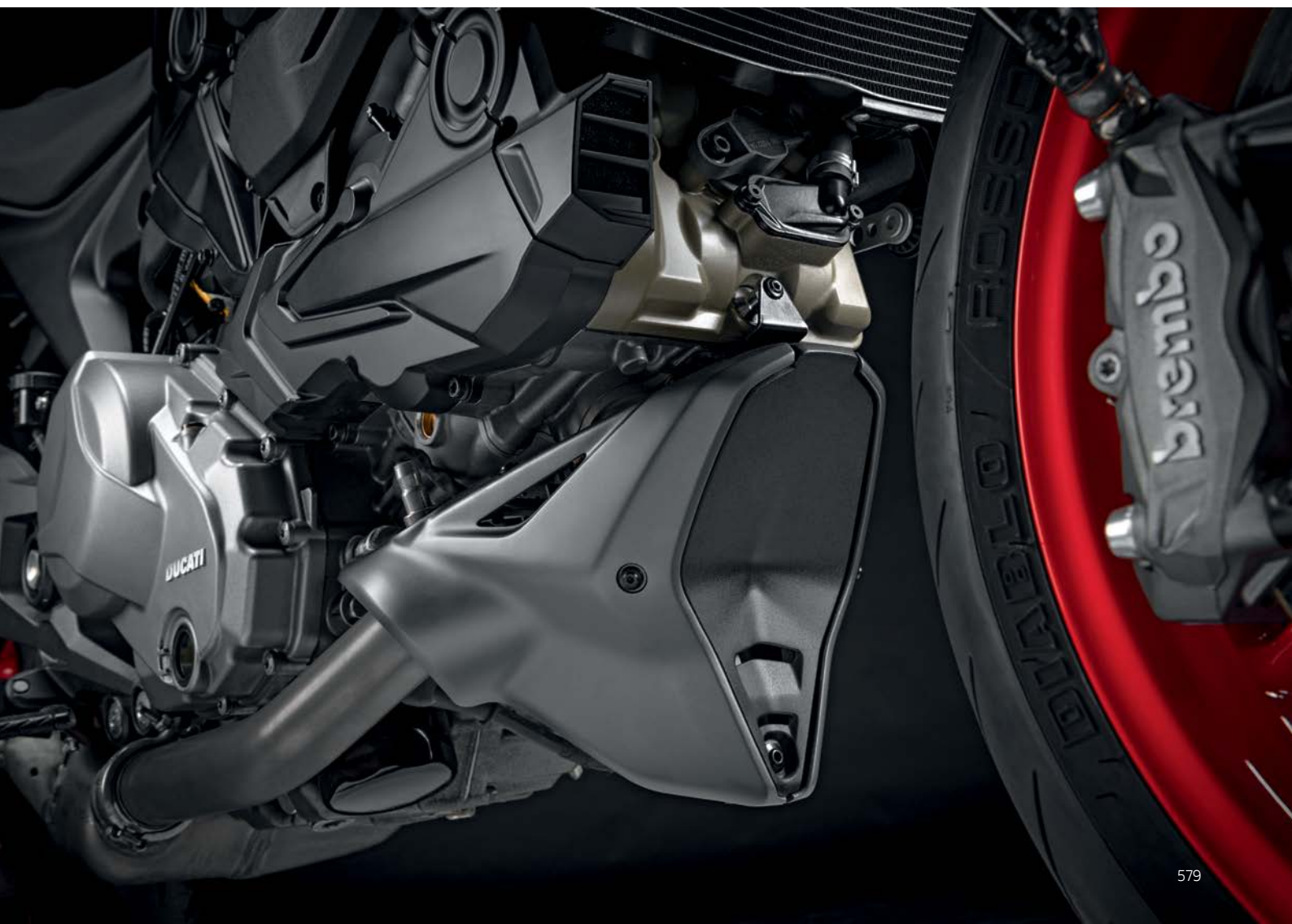

Cover sella passeggero. Realizzata con lo stesso processo produttivo della carenatura di serie, per assicurare una verniciatura perfettamente armonizzata con la moto. L'accessorio perfetto per trasformare una biposto stradale in una sportiva di razza con un semplice gesto.

Passenger seat cover. Made with the same production process as the standard fairing, to ensure a perfectly harmonised finish with the motorbike. The perfect accessory to transform a twin-seater road bike into a genuine sports motorbike with a simple addition.

Beifahrersitzbankabdeckung. Wird mit dem gleichen Herstellungsprozess wie die serienmäßige Verkleidung hergestellt, um so eine perfekte, auf das Motorrad abgestimmte Lackierung zu gewährleisten. Das perfekte Zubehör mit dem eine Biposto im Handumdrehen in eine rassistige Sportmaschine verwandelt werden kann.

Cache selle passager. Réalisé en suivant le même processus de production que celui du carénage de série, pour assurer une peinture parfaitement harmonisée avec la moto. L'accessoire parfait pour transformer d'un simple geste une moto de route biplace en une moto sportive pur-sang.

Cover asiento pasajero. Realizado con el mismo proceso de producción del carenado de serie, para asegurar una pintura perfectamente armonizada con la moto. El accesorio perfecto para transformar una plaza de carretera en una gran deportiva con un solo gesto.

Cobertura do assento do passageiro. Realizada com o mesmo processo de produção da carenagem de série, para garantir uma pintura perfeitamente harmonizada com a moto. O acessório perfeito para transformar uma bilugar para uso na estrada em uma esportiva puro-sangue com um simples gesto.

パッセンジャーシートカバー。バイクのカラーリングと調和する塗装に仕上げるために、標準フェアリングと全く同じ製造プロセスで製作されています。ビポストのロードバイクを簡単に、純粋なスポーツバイクに変身させてくれるアクセサリです。

乘客鞍座盖。与标准整流罩采用相同生产工艺制造，确保了漆面与摩托车完美和谐。只需要简单操作，使用这款完美配件就可以将双座位的公路摩托车转变为脚踏车车轮的运动摩托。

97180951AA
97180951AB
97180951AC

MONSTER



Parabrezza fumè. Completo di fissaggi. Design minimalista per una protezione aerodinamica efficace che non pregiudica l'equilibrio delle linee della moto.

Smoke-tinted windscreen. Complete with fasteners. Minimalist design for effective aerodynamic protection that does not affect the balance of the bike's lines.

Getönte Windschutzscheibe. Mit Befestigungselementen. Minimalistisches Design für einen wirksamen aerodynamischen Schutz, der sich nicht störend auf die Ausgewogenheit der Motorradlinien auswirkt.

Pare-brise fumé. Doté de système de fixation. Design minimaliste pour une protection aérodynamique efficace qui ne porte pas préjudice à l'équilibre des lignes de la moto.

Parabrisas ahumado. Con todas las fijaciones. Diseño minimalista para una protección aerodinámica eficaz que no afecta al equilibrio de las líneas de la moto.

Para-brisas fumê. Equipado com fixações. Design minimalista para uma proteção aerodinâmica eficaz que não prejudique o equilíbrio das linhas da moto.

スモークウィンドスクリーン。取付具が装備されています。バイク本来のデザインバランスを損なうことなく、効果的な暴風性能を実現するミニマルデザイン。

烟灰色风挡。整套固定件。极简主义的设计提供了不影响摩托车线条平衡的有效空气动力学保护。



Da montare in abbinamento con cover strumentazione in carbonio su Monster +.

To be fitted with carbon instrument cover on Monster +.

In Kombination mit der Cockpitabdeckung aus Kohlefaser an Monster + zu montieren.

À poser en combinaison avec le kit cache instrumentation en carbone sur Monster +.

Para montar en combinación con cover instrumentos de carbono en Monster +.

Para montar com a cobertura para painel de instrumentos em carbono na Monster +.

Monster + にはカーボン製インストルメントパネルカバーと組み合わせて取り付けてください。

在 Monster + 上搭配碳纤维仪表罩一同安装。

97181001AA

MONSTER, MONSTER +



Set personalizzazione Monster GP. Personalizzate il Monster con questo set composto da cover serbatoio e fianchetti sella, disponibile nei toni delle tre elettrizzanti colorazioni della gamma. Fascino giovane e sportività dinamica per veri Monsteristi.

Monster GP customisation set. Personalise your Monster with this set of tank cover and seat side body panels, available in the three exciting colours of the range. Young charm and dynamic sportiness for true Monsteristi.

Personalisierungs-Set Monster GP. Personalisieren Sie Ihre Monster mit diesem Set mit einer Tankabdeckung und Seitenabdeckungen der Sitzbank, die in den elektrisierenden Farbtönen dieser Serie erhältlich sind. Junge und sportlich-dynamische Faszination für die echten Monsteristi.

Jeu de personnalisation Monster GP. Personnalisez votre Monster avec ce kit se composant de cache réservoir et caches latéraux selle, disponible dans les trois couleurs épatantes de la gamme. Du charme jeune et une sportivité dynamique pour les vrais motards du Monster.

Set de personalización Monster GP. Es posible personalizar la Monster con este set compuesto por cover depósito y carenados laterales asiento, disponible en las tres electrizantes tonalidades de la gama. Atractivo juvenil y deportividad dinámica para Monsteristas verdaderos.

Jogo de personalização Monster GP. Personalizar a Monster com esse jogo composto por cobertura de tanque e painéis laterais para assento, disponível nas tonalidades das três cores eletrizantes da gama. Charme jovem e esportividade dinâmica para verdadeiros fãs da Monster.

Monster GP カスタマイズセット。シリーズと同じ3種類の刺激的なカラーが用意されたフューエルタンクカバーとシートサイドパネルのキットで、ぜひ Monster をカスタマイズしてください。真のモンスターファンを虜にする、若さあふれるスポーツスタイルです。

Monster GP 个性定制套装。可以使用这款由油箱盖和鞍座侧板组成的套装对 Monster 进行个性定制。套件提供本系列三种鲜艳颜色的色调。献给真正 Monster 爱好者的青春魅力与动感活力。



Il set è composto da cover serbatoio e fianchetti sella.
The set includes tank cover and seat side body panels.
Das Set besteht aus Tankabdeckung und Seitenabdeckungen für Sitzbank.

Le kit comprend cache réservoir et caches latéraux selle.
El set está compuesto por cover depósito y carenados laterales asiento.
O jogo é composto por cobertura do tanque e das laterais do assento.
本セットにはフューエルタンクカバーとシートサイドパネルが含まれます。
该套装包括油箱盖和鞍座侧面板。



97181011AA



97181011AB



97181011AC

MONSTER, MONSTER +



Set personalizzazione Monster Pixel. Un set unico che racchiude in sé tutta la gamma colori del Monster. Composto da cover serbatoio, fianchetti sella, cover sella, cupolino e parafango anteriore, è compatibile con tutte le versioni. Un solo accessorio per caratterizzare e personalizzare al massimo la moto conferendo al Monster un look ancora più aggressivo.

Monster Pixel customisation set. A unique set that encompasses the entire Monster colour range. Consisting of tank cover, seat side body panels, seat cover, headlight fairing and front mudguard, it is compatible with all models. A single accessory to characterise and personalise the bike to the maximum, giving the Monster an even more aggressive look.

Personalisierungs-Set Monster Pixel. Ein einzigartiges Set, das die gesamte Farbpalette der Monster umfasst. Besteht aus einer Tankabdeckung, Seitenabdeckungen für Sitzbank, Sitzbankabdeckung, Cockpitverkleidung und vorderem Kotflügel - mit allen Versionen kompatibel. Ein einziges Zubehör für mehr Charakter und die maximale Personalisierung dieses Motorrads - für eine Monster mit einem noch aggressiveren Look.

Jeu de personnalisation Monster Pixel. Un kit unique qui englobe toute la gamme de couleurs du Monster. Il se compose de cache réservoir, caches latéraux selle, couvercle selle, bulle et garde-boue avant ; il est compatible avec toutes les versions. Un seul accessoire pour caractériser et personnaliser au maximum la moto, en donnant au Monster un look encore plus agressif.

Set de personalización Monster Pixel. Un set exclusivo que comprende la entera gama de colores de la Monster. Compuesto por cover depósito, carenados laterales asiento, cover asiento, cúpula y guardabarros delantero, es compatible con todas las versiones. Un solo accesorio para caracterizar y personalizar al máximo la Monster, brindándole un aspecto aún más determinado.

Jogo de personalização Monster Pixel. Um jogo único que reúne em si toda a gama de cores da Monster. Composto por cobertura de tanque, painéis laterais para assento, cobertura de assento, bolha e para-lama dianteiro, é compatível com todas as versões. Um único acessório para caracterizar e personalizar ao máximo a moto, dando à Monster um visual ainda mais imponente.

Monster Pixel カスタマイズセット。Monster のカラーリングをすべて網羅した、他にはないセットです。フューエルタンクカバー、シートサイドパネル、シートカバー、ヘッドライトフェアリング、フロントマッドガードが含まれるこのセットは、すべてのバージョンに取り付け可能です。それぞれのアクセサリが、Monster の外観をさらに個性的に、さらにアグレッシブに演出します。

Monster Pixel 个性定制套装。囊括了 Monster 全系颜色的独特套装。包括油箱盖、座椅侧面板、鞍座罩、整流罩和前挡泥板，适用于所有版本。只用一个配件就能最大程度赋予 Monster 的特点和个性，带来更为激进的外观。



Il set è composto da cover serbatoio, fianchetti sella, cover sella, cupolino e parafango anteriore.

The set consists of tank cover, seat side body panels, seat cover, headlight fairing and front mudguard.

Das Set besteht aus Tankabdeckung, Seitenabdeckungen für Sitzbank, Sitzbankabdeckung, Cockpitverkleidung und vorderem Kotflügel.

Le kit comprend cache réservoir, caches latéraux selle, couverture selle, bulle et garde-boue avant.

El set está compuesto por cover depósito, carenados laterales asiento, cover asiento, cúpula y guardabarros delantero.

O jogo é composto por cobertura do tanque, painéis laterais do assento, cobertura do assento, bolha e para-lama dianteiro.

本セットにはフューエルタンクカバー、シートサイドパネル、シートカバー、ヘッドライトフェアリング、フロントマッドガードが含まれます。

该套装包括油箱盖、座椅侧面板、鞍座罩、整流罩和前挡泥板。

Fianchetti sella non montabili in abbinamento alle maniglie passeggero.

Side body panels cannot be fitted in combination with grab handles.

Seitenabdeckungen nicht in Kombination mit Beifahrerhaltgriffen montierbar.

Les caches latéraux ne peuvent pas être posés en combinaison avec les poignées passager.

Los carenados laterales no se pueden montar con las asas pasajero.

Os painéis laterais não são montados com as alças de segurança para passageiro.

シートサイドパネルは、パッセンジャーハンドルと併せて取り付けることはできません。

车身侧板不能与乘客把手一起安装。

97181021AA

MONSTER, MONSTER +





Materiali speciali - Special materials - Spezielles Material - Matériaux spéciaux - Materiales especiales - Materiais especiais - スペシャルマテリアル - 特殊材料

Contrappesi manubrio in alluminio dal pieno. L'inconfondibile design Ducati si unisce all'esperienza di Rizoma in un prezioso accessorio, che oltre a offrire una protezione per il manubrio in caso di caduta, riduce le vibrazioni. Realizzati in alluminio dal pieno, l'alta qualità dell'anodizzazione e la lavorazione di CNC mantengono l'aspetto originale nel tempo. Le eleganti rifiniture conferiscono ancora più grinta al look della moto.

Billet aluminium handlebar balancing weights. The unmistakable Ducati design is combined with Rizoma's experience in this fine accessory, which not only offers protection for the handlebar in the event of a fall, but also reduces vibrations. Made from billet aluminium, the high quality of anodising and CNC machining allow it to maintain its original appearance over time. The elegant finishes make the bike's look that extra bit bolder.

Lenker-Gegengewichte aus Aluminium, aus dem Vollen gearbeitet. Das unverkennbare Ducati Design vereint sich mit der Erfahrung von Rizoma in einem Zubehörteil, das nicht nur den Lenker im Falle eines Sturzes schützt, sondern auch die Vibrationen mindert. Sie bestehen Aluminium, das aus dem Vollen bearbeitet wurde, und die hochwertige Eloxierung und sowie die CNC-Bearbeitung sorgen für die langwährende Beibehaltung des ursprünglichen Aussehens. Die eleganten Endbearbeitungen verleihen dem Motorrad noch mehr Biss.

Contrepoids guidon en aluminium usiné dans la masse. Le design inimitable de Ducati s'allie à l'expérience de Rizoma pour créer un accessoire précieux qui, en plus de protéger le guidon en cas de chute, réduit les vibrations. Fabriqués en aluminium usiné dans la masse, la qualité exceptionnelle de l'anodisation et l'usinage par CNC permettent de conserver l'aspect d'origine au fil du temps. Les finitions élégantes donnent à la moto une allure encore plus mordante.

Contrapesos manillar de aluminio de pieza plena. El inconfundible diseño Ducati se une a la experiencia de Rizoma en un elegante accesorio, que además de ofrecer una protección para el manillar en caso de caída, reduce las vibraciones. Realizados de aluminio de pieza maciza, la alta calidad de la anodización y la elaboración de CNC mantienen el aspecto original a lo largo del tiempo. Los elegantes acabados proporcionan una mayor determinación al look de la moto.

Contrapesos para guidão em alumínio trabalhados em peça única. O inconfundível design da Ducati junta-se à experiência da Rizoma em um precioso acessório, que além de proteger o guidão no caso de queda, reduz as vibrações. Realizados em alumínio, a alta qualidade da anodização e a usinagem em CNC mantêm a aparência original ao longo do tempo. Os elegantes acabamentos dão ainda mais determinação ao visual da moto.

ビレットアルミニウム製ハンドルバー用カウンターウェイト。Ducati 独特のデザインと Rizoma の豊富な経験をひとつに融合したアクセサリは、転倒時にハンドルバーを守るだけでなく、振動も低減します。高品質アルマイト処理と CNC 加工が施されたビレットアルミニウム製で、時間が経過しても本来の美しさは変わりません。その仕上がりはエレガントでありながら、バイクの外観はさらにアクレッシブになります。

铝制车把握把配重。杜卡迪无与伦比的设计与 Rizoma 的丰富经验在这款珍贵配件中相结合，除了在跌倒情况下为车把提供保护之外，还减少了震动。采用铝坯加工而成，高质量的阳极氧化和 CNC 加工使其具有持久的原始外观。优雅的装饰为摩托车增添了更多的气魄。

   97380861AA
   97380861AB

MONSTER, MONSTER +



Non compatible con [codice] 96180521A.
Not compatible with [p/n] 96180521A.
Nicht kompatibel mit [Art.-Nr.] 96180521A.
Non compatible avec [référence] 96180521A.
No compatible con [código] 96180521A.
Não compatível com [código] 96180521A.
一緒に使用できない[部品コード] 96180521A.
不兼容 [代码] 96180521A.



Contrappesi manubrio in alluminio dal pieno. Pregiati componenti, rifiniti con eleganza, migliorano l'estetica della moto. Prodotti in collaborazione con Rizoma.

Billet aluminium handlebar balancing weights. Precious components, elegantly finished, that improve the look of the bike. Manufactured in partnership with Rizoma.

Lenker-Gegengewichte aus Aluminium, aus dem Vollen gearbeitet. Hochwertige, elegant verarbeitete Komponenten, die die Ästhetik des Motorrads aufwerten. Hergestellt in Zusammenarbeit mit Rizoma.

Contrepoids guidon en aluminium usiné dans la masse. Composants précieux, finis avec élégance, ils améliorent l'esthétique de la moto. Produits en collaboration avec Rizoma.

Contrapesos manillar de aluminio de pieza plena. Componentes de alta calidad, con acabado elegante, mejoran la estética de la moto. Producidos en colaboración con Rizoma.

Contrapesos para guidão em alumínio trabalhados em peça única. Componentes refinados, elegantemente acabados, melhoram a estética da moto. Produzidos em colaboração com Rizoma.

ビレットアルミニウム製ハンドルバー用カウンターウェイト。上品に仕上がった高級感ある部品、バイクの外観をいっそう引き立てます。Rizoma 社との共同開発。

铝制车把把配重。精美的部件，优雅完美，优化了摩托车的美观性。与 Rizoma 合作生产。



Non compatibile con [codice] 96180521A.
Not compatible with [p/n] 96180521A.
Nicht kompatibel mit [Art.-Nr.] 96180521A.
Non compatible avec [référence] 96180521A.
No compatible con [código] 96180521A.
Não compatível com [código] 96180521A.
一緒に使用できない[部品コード] 96180521A.
不兼容 [代码] 96180521A.

A 97380951AA
 A 97380951AB

MONSTER, MONSTER +



Tappo carico olio. L'inconfondibile design Ducati si unisce all'esperienza di Rizoma per dare vita a un dettaglio unico che impreziosisce il motore. La pregiata lavorazione dell'alluminio anodizzato mantiene l'aspetto originale nel tempo ed esalta il carattere della moto.

Oil filler plug. The unmistakable Ducati design is combined with Rizoma's experience to create a unique detail that enhances the engine. The fine workmanship of anodised aluminium maintains its original appearance over time and enhances the bike's character.

Öleinfüllverschluss. Das unverwechselbare Ducati Design wird mit der Erfahrung von Rizoma kombiniert, um ein einzigartiges Detail zu schaffen, das den Motor der Hypermotard verbessert. Die edle Verarbeitung von eloxiertem Aluminium behält im Laufe der Zeit ihr ursprüngliches Aussehen und unterstreicht den Charakter des Motorrads.

Bouchon de remplissage d'huile. Le design inimitable de Ducati s'allie à l'expérience de Rizoma pour créer un détail unique qui exalte le moteur. Le traitement exclusif d'anodisation de l'aluminium permet de conserver l'aspect d'origine de la pièce au fil du temps et d'exalter le caractère de la moto.

Tapón carga aceite. El inconfundible diseño Ducati se une a la experiencia Rizoma para dar vida a un detalle único que completa el motor. La refinada elaboración del aluminio anodizado mantiene el aspecto original a lo largo del tiempo y resalta el carácter de la moto.

Tampa de enchimento do óleo. O inconfundível design da Ducati junta-se à experiência da Rizoma para criar um detalhe único que adorna o motor. A excelente usinagem do alumínio anodizado mantém a aparência original ao longo do tempo e destaca o caráter da moto.

オイルフィラープラグ Ducati 独特のデザインと Rizoma の豊富な経験がひとつになり、エンジンを美しく演出する他にはないディテールです。アルマイト処理を施した高品質アルミニウム加工でバイク本来のキャラクターを際立たせ、時間が経ってもその美しさは変わりません。

加油口盖。杜卡迪无与伦比的设计与 Rizoma 的丰富经验相结合，诞生了使发动机更为充实的这一独特细节。精细的阳极氧化铝工艺使其具有持久的原始外观并突显了摩托车的特性。

A 97380871AA
A 97380871AB

MONSTER, MONSTER +



Coppia supporti serbatoi. Creati per il montaggio dei serbatoi liquido freno e frizione. Prodotti in collaborazione con Rizoma.

Pair of reservoir supports. Designed for mounting brake and clutch fluid reservoirs. Manufactured in partnership with Rizoma.

Paar Behälterhalter. Für die Montage der Brems- und Kupplungsflüssigkeitsbehälter entwickelt. Hergestellt in Zusammenarbeit mit Rizoma.

Paire de supports réservoirs. Réalisés pour la pose des réservoirs liquide frein et embrayage. Produits en collaboration avec Rizoma.

Par de soportes depósitos. Creados para el montaje de los depósitos líquido de frenos y embrague. Producidos en colaboración con Rizoma.

Par de suportes para reservatórios. Criados para a montagem dos reservatórios do fluido de freio e embreagem. Produzidos em colaboração com Rizoma.

フルードタンクサポートセット ブレーキ&クラッチフルードタンク取付け用。Rizoma 社との共同開発。

一对油箱支架。用于制动器和离合器油箱安装。与 Rizoma 合作生产。



Da montare in abbinamento con [codice] 96180511AA, 96180511AB, 96180561AA, 96180561AB, 96180571AA, 96180571AB, 96180581AA, 96180581AB.

Must be installed with [p/n] 96180511AA, 96180511AB, 96180561AA, 96180561AB, 96180571AA, 96180571AB, 96180581AA, 96180581AB.

Zur Montage in Verbindung mit [Art.-Nr.] 96180511AA, 96180511AB, 96180561AA, 96180561AB, 96180571AA, 96180571AB, 96180581AA, 96180581AB.

À installer en combinaison avec [référence] 96180511AA, 96180511AB, 96180561AA, 96180561AB, 96180571AA, 96180571AB, 96180581AA, 96180581AB.

Para montar combinada con [código] 96180511AA, 96180511AB, 96180561AA, 96180561AB, 96180571AA, 96180571AB, 96180581AA, 96180581AB.

A ser montada com [código] 96180511AA, 96180511AB, 96180561AA, 96180561AB, 96180571AA, 96180571AB, 96180581AA, 96180581AB.

組み合わせて使用する部品[部品コード] 96180511AA, 96180511AB, 96180561AA, 96180561AB, 96180571AA, 96180571AB, 96180581AA, 96180581AB.

结合 [代码] 安装 96180511AA, 96180511AB, 96180561AA, 96180561AB, 96180571AA, 96180571AB, 96180581AA, 96180581AB.

97380972A

MONSTER, MONSTER +



Serbatoio liquido freno. L'inconfondibile design Ducati si unisce all'esperienza di Rizoma per dare vita a un prezioso accessorio, tutto made in Italy, che rispecchia la vocazione sportiva della casa di Borgo Panigale. Realizzato in alluminio dal pieno, mantiene l'aspetto originale nel tempo grazie all'anodizzazione di alta qualità e alla lavorazione di CNC. Un dettaglio che rappresenta il connubio perfetto tra funzionalità ed estetica, esaltando il look prettamente racing della moto.

Brake fluid reservoir. The unmistakable Ducati design is combined with Rizoma's experience to create an invaluable accessory, made entirely in Italy, that reflects Borgo Panigale's sporting vocation. Made from billet aluminium, it maintains its original appearance over time thanks to high quality anodising and CNC machining. A detail that represents the perfect combination of functionality and aesthetics, enhancing the motorbike's pure racing look.

Bremsflüssigkeitsbehälter. Aus der Verbindung des unverkennbaren Ducati Designs mit der Erfahrung von Rizoma ist ein edles Zubehörteil - vollkommen „made in Italy“ - entstanden, das den sportlichen Charakter des Unternehmens in Borgo Panigale widerspiegelt. Er ist aus dem Vollen bearbeitetem Aluminium angefertigt und die hochwertige Eloxierung sowie die CNC-Bearbeitung sorgen dafür, dass er auf über die Zeit hinweg sein ursprüngliches Aussehen beibehält. Ein Detail, das die perfekte Vereinigung von Funktionalität und Ästhetik verkörpert und den klaren Racing-Look des Motorrads betont.

Réservoir liquide de frein. Le design inimitable de Ducati s'allie à l'expérience de Rizoma pour créer un accessoire précieux, entièrement made in Italy, qui incarne la vocation sportive du constructeur de Borgo Panigale. Fabriqué en aluminium usiné dans la masse, il conserve son aspect d'origine au fil du temps grâce au processus d'anodisation de haute qualité et à l'usinage par CNC. Un détail qui représente le mariage parfait entre la fonctionnalité et l'esthétique, en accentuant l'allure purement racing de la moto.

Depósito del líquido de freno. El inconfundible diseño Ducati se une a la experiencia de Rizoma para dar vida a un elegante accesorio, completamente made in Italy, que refleja la vocación deportiva del establecimiento de Borgo Panigale. Realizado de aluminio de pieza maciza, mantiene el aspecto original a lo largo del tiempo gracias a la anodización de alta calidad y a la elaboración de CNC. Un detalle que representa la combinación perfecta entre funcionalidad y estética, acentuando el look estrictamente racing de la moto.

Reservatório do líquido de freio. O inconfundível design da Ducati junta-se à experiência da Rizoma para criar um precioso acessório totalmente made in Italy que reflète a vocação esportiva da casa de Borgo Panigale. Realizado em alumínio, mantém a sua aparência original ao longo do tempo graças à anodização de alta qualidade e à usinagem CNC. Um detalhe que representa a perfeita união entre funcionalidade e estética, destacando o visual tipicamente racing da moto.

ブレーキフルードタンク。Ducati 独特のデザインと Rizoma の豊富な経験がひとつになり、Borgo Panigale 生粋のスポーツ・スピリットを惜しみなく反映するイタリア製のアクセサリが生まれます。CNC 加工が施されたビレットアルミニウムに高品質アルマイト処理が施され、長期の耐候性を維持します。機能美を追求したディテールが、バイクをアグレッシブに演出します。

制动器油箱。杜卡迪无与伦比的设计与 Rizoma 的丰富经验相结合，诞生了这款纯意大利制造的珍贵配件，体现了 Borgo Panigale 工厂的运动天分。采用铝坯加工而成，由于采用高质量的阳极氧化和 CNC 加工，使其具有持久的原始外观。细节体现了功能性与美学的完美结合，突出了摩托车的完美赛车外观。



Da montare in abbinamento con [codice] 97380972A.
Must be installed with [p/n] 97380972A.
Zur Montage in Verbindung mit [Art.-Nr.] 97380972A.
À installer en combinaison avec [référence] 97380972A.
Para montar combinada con [código] 97380972A.
A ser montada com [código] 97380972A.
組み合わせて使用する部品[部品コード] 97380972A.
结合 [代码] 安装 97380972A.



96180581AA
96180581AB

MONSTER, MONSTER +



Serbatoio liquido frizione. L'inconfondibile design Ducati si unisce all'esperienza di Rizoma per dare vita a un prezioso accessorio tutto made in Italy. Realizzato in alluminio dal pieno, mantiene l'aspetto originale nel tempo grazie all'anodizzazione di alta qualità e alla lavorazione di CNC. Un dettaglio che rappresenta il connubio perfetto tra funzionalità ed estetica, accentuando ancora di più lo spiccato look racing della moto.

Clutch fluid reservoir. The unmistakable Ducati design is combined with Rizoma's experience to create an invaluable accessory made entirely in Italy. Made from billet aluminium, it maintains its original appearance over time thanks to high quality anodising and CNC machining. A detail that represents the perfect combination of functionality and aesthetics, further accentuating the motorbike's distinct racing look.

Kupplungsflüssigkeitsbehälter. Das unverwechselbare Ducati Design wird mit der Erfahrung von Rizoma kombiniert, um ein wertvolles Accessoire zu kreieren, das vollständig in Italien hergestellt wird. Hergestellt aus Knüppelaluminium, behält es dank hochwertiger Eloxierung und CNC-Bearbeitung sein ursprüngliches Aussehen über die Zeit. Ein Detail, das die perfekte Kombination aus Funktionalität und Ästhetik darstellt und den unverwechselbaren Rennsportlook des Motorrads zusätzlich unterstreicht.

Réservoir liquide d'embrayage. Le design inimitable de Ducati s'allie à l'expérience de Rizoma pour créer un accessoire précieux, entièrement made in Italy. Fabriqué en aluminium usiné dans la masse, il conserve son aspect d'origine au fil du temps grâce au processus d'anodisation de haute qualité et à l'usinage par CNC. Un détail qui représente le mariage parfait entre la fonctionnalité et l'esthétique, en accentuant encore plus l'allure racing de la moto.

Depósito del líquido de embrague. El inconfundible diseño Ducati se une a la experiencia de Rizoma para dar vida a un elegante accesorio completamente Made in Italy. Realizado de aluminio de pieza maciza, mantiene el aspecto original a lo largo del tiempo gracias a la anodización de alta calidad y a la elaboración de CNC. Un detalle que representa el connubio perfecto entre funcionalidad y estética, acentuando aún más el atractivo look racing.

Reservatório do líquido da embreagem. O inconfundível design da Ducati junta-se à experiência da Rizoma para criar um precioso acessório totalmente made in Italy. Realizado em alumínio, mantém a sua aparência original ao longo do tempo graças à anodização de alta qualidade e à usinagem CNC. Um detalhe que representa a perfeita união entre funcionalidade e estética, destacando ainda mais o acentuado visual racing da moto.

クラッチフルードタンク。Ducati 独特のデザインと Rizoma の豊富な経験がひとつになった、イタリア製の特別なアクセサリです。CNC 加工が施されたビレットアルミニウムに高品質アルマイト処理が施され、長期の耐候性を維持します。機能美を追求したディテールが、バイクを一層レーシングなルックに演出します。

离合器油液箱。杜卡迪无与伦比的设计与 Rizoma 的丰富经验相结合，诞生了这一纯意大利制造的珍贵配件。采用铝坯加工而成，由于采用高质量的阳极氧化和 CNC 加工，使其具有持久的原始外观。细节体现了功能性与美学的完美结合，更加突出了摩托车强烈的赛车外观。



Da montare in abbinamento con [codice] 97380972A.
Must be installed with [p/n] 97380972A.
Zur Montage in Verbindung mit [Art.-Nr.] 97380972A.
À installer en combinaison avec [référence] 97380972A.
Para montar combinada con [código] 97380972A.
A ser montada com [código] 97380972A.
組み合わせて使用する部品[部品コード] 97380972A.
结合 [代码] 安装 97380972A.

A 96180511AA
 A 96180511AB

MONSTER, MONSTER +



Serbatoio liquido freno. L'inconfondibile design Ducati si unisce all'esperienza di Rizoma per dare vita a un prezioso accessorio tutto made in Italy che rispetta la vocazione sportiva della casa di Borgo Panigale. Realizzato in alluminio dal pieno, mantiene l'aspetto originale nel tempo grazie all'anodizzazione di alta qualità e alla lavorazione di CNC. Un dettaglio che rappresenta il connubio perfetto tra funzionalità ed estetica, esaltando il look aggressivo della moto.

Brake fluid reservoir. The unmistakable Ducati design is combined with Rizoma's experience to create an invaluable accessory, made entirely in Italy, that reflects Borgo Panigale's sporting vocation. Made from billet aluminium, it maintains its original appearance over time thanks to high quality anodising and CNC machining. A detail that represents the perfect combination of functionality and aesthetics, enhancing the motorbike's aggressive look.

Bremsflüssigkeitsbehälter. Das unverwechselbare Ducati Design wird mit der Erfahrung von Rizoma kombiniert, um ein wertvolles Accessoire zu kreieren, das vollständig in Italien hergestellt wird und die sportliche Ausrichtung von Borgo Panigale widerspiegelt. Hergestellt aus Aluminium, behält es dank hochwertiger Eloxierung und CNC-Bearbeitung sein ursprüngliches Aussehen über die Zeit. Ein Detail, das die perfekte Kombination aus Funktionalität und Ästhetik darstellt und den aggressiven Look des Motorrads unterstreicht.

Réservoir liquide de frein. Le design inimitable de Ducati s'allie à l'expérience de Rizoma pour créer un accessoire précieux, entièrement made in Italy, qui incarne la vocation sportive du constructeur de Borgo Panigale. Fabriqué en aluminium usiné dans la masse, il conserve son aspect d'origine au fil du temps grâce au processus d'anodisation de haute qualité et à l'usinage par CNC. Un détail qui représente le mariage parfait entre la fonctionnalité et l'esthétique, en accentuant l'allure agressive de la moto.

Depósito del líquido de freno. El infundible diseño Ducati se une a la experiencia de Rizoma para dar vida a un elegante accesorio completamente made in Italy que refleja la vocación deportiva del establecimiento de Borgo Panigale. Realizado de aluminio de pieza maciza, mantiene el aspecto original a lo largo del tiempo gracias a la anodización de alta calidad y a la elaboración de CNC. Un detalle que representa el connubio perfecto entre funcionalidad y estética, resaltando el look agresivo de la moto.

Reservatório do líquido de freio. O infundível design da Ducati junta-se à experiência da Rizoma para criar um precioso acessório totalmente made in Italy que reflete a vocação esportiva da casa de Borgo Panigale. Realizado em alumínio, mantém a sua aparência original ao longo do tempo graças à anodização de alta qualidade e à usinagem CNC. Um detalhe que representa a perfeita união entre funcionalidade e estética, destacando o visual imponente da moto.

ブレーキフルードタンク。Ducati 独特のデザインと Rizoma の豊富な経験がひとつになり、Borgo Panigale 生粋のスポーツ・スピリットを惜みなく反映するイタリア製のアクセサリが生まれます。CNC 加工が施されたビレットアルミニウムに高品質アルマイト処理が施され、長期の耐候性を維持します。機能美を追求したディテールが、バイクをアグレッシブに演出します。

制动器油箱。杜卡迪无与伦比的设计与 Rizoma 的丰富经验相结合，诞生了这款纯意大利制造的珍贵配件，体现了 Borgo Panigale 工厂的运动天分。采用铝坯加工而成，由于采用高质量的阳极氧化和 CNC 加工，使其具有持久的原始外观。细节体现了功能性与美学的完美结合，突出了摩托车的激进外观。



Da montare in abbinamento con [codice] 97380972A.
Must be installed with [p/n] 97380972A.
Zur Montage in Verbindung mit [Art.-Nr.] 97380972A.
À installer en combinaison avec [référence] 97380972A.
Para montar combinada con [código] 97380972A.
A ser montada com [código] 97380972A.
組み合わせて使用する部品[部品コード] 97380972A。
结合 [代码] 安装 97380972A。



96180571AA
96180571AB

MONSTER, MONSTER +



Serbatoio liquido frizione. L'inconfondibile design Ducati si unisce all'esperienza di Rizoma per dare vita a un prezioso accessorio tutto made in Italy. Realizzato in alluminio dal pieno, mantiene l'aspetto originale nel tempo grazie all'anodizzazione di alta qualità e alla lavorazione di CNC. Un dettaglio che rappresenta il connubio perfetto tra funzionalità ed estetica, accentuando ancora di più lo spiccato look racing della moto.

Clutch fluid reservoir. The unmistakable Ducati design is combined with Rizoma's experience to create an invaluable accessory made entirely in Italy. Made from billet aluminium, it maintains its original appearance over time thanks to high quality anodising and CNC machining. A detail that represents the perfect combination of functionality and aesthetics, further accentuating the motorbike's distinct racing look.

Kupplungsflüssigkeitsbehälter. Das unverwechselbare Ducati Design wird mit der Erfahrung von Rizoma kombiniert, um ein wertvolles Accessoire zu kreieren, das vollständig in Italien hergestellt wird. Hergestellt aus Knüppelaluminium, behält es dank hochwertiger Eloxierung und CNC-Bearbeitung sein ursprüngliches Aussehen über die Zeit. Ein Detail, das die perfekte Kombination aus Funktionalität und Ästhetik darstellt und den unverwechselbaren Rennsportlook des Motorrads zusätzlich unterstreicht.

Réservoir liquide d'embrayage. Le design inimitable de Ducati s'allie à l'expérience de Rizoma pour créer un accessoire précieux, entièrement made in Italy. Fabriqué en aluminium usiné dans la masse, il conserve son aspect d'origine au fil du temps grâce au processus d'anodisation de haute qualité et à l'usinage par CNC. Un détail qui représente le mariage parfait entre la fonctionnalité et l'esthétique, en accentuant encore plus l'allure racing de la moto.

Depósito del líquido de embrague. El inconfundible diseño Ducati se une a la experiencia de Rizoma para dar vida a un elegante accesorio completamente Made in Italy. Realizado de aluminio de pieza maciza, mantiene el aspecto original a lo largo del tiempo gracias a la anodización de alta calidad y a la elaboración de CNC. Un detalle que representa el connubio perfecto entre funcionalidad y estética, acentuando aún más el atractivo look racing.

Reservatório do líquido da embreagem. O inconfundível design da Ducati junta-se à experiência da Rizoma para criar um precioso acessório totalmente made in Italy. Realizado em alumínio, mantém a sua aparência original ao longo do tempo graças à anodização de alta qualidade e à usinagem CNC. Um detalhe que representa a perfeita união entre funcionalidade e estética, destacando ainda mais o acentuado visual racing da moto.

クラッチフルードタンク。Ducati 独特のデザインと Rizoma の豊富な経験がひとつになった、イタリア製の特別なアクセサリです。CNC 加工が施されたビレットアルミニウムに高品質アルマイト処理が施され、長期の耐候性を維持します。機能美を追求したディテールが、バイクを一層レーシングなルックに演出します。

离合器油液箱。杜卡迪无与伦比的设计与 Rizoma 的丰富经验相结合，诞生了这一纯意大利制造的珍贵配件。采用铝坯加工而成，由于采用高质量的阳极氧化和 CNC 加工，使其具有持久的原始外观。细节体现了功能性与美学的完美结合，更加突出了摩托车强烈的赛车外观。



Da montare in abbinamento con [codice] 97380972A.
Must be installed with [p/n] 97380972A.
Zur Montage in Verbindung mit [Art.-Nr.] 97380972A.
À installer en combinaison avec [référence] 97380972A.
Para montar combinada con [código] 97380972A.
A ser montada com [código] 97380972A.
組み合わせて使用する部品[部品コード] 97380972A.
结合 [代码] 安装 97380972A.

A 96180561AA
 A 96180561AB

MONSTER, MONSTER +



Portatarga in alluminio sotto-sella. Accessorio omologato per la circolazione su strada, dal design studiato per snellire ulteriormente il retrotreno della moto ed esaltarne il look racing.

Underseat aluminium number plate holder. Accessory approved for road use, designed to further streamline the rear of the motorbike and enhance its racing look.

Kennzeichenhalter aus Aluminium unter Sitzbank. Ein für den Straßenverkehr zugelassenes Zubehör mit einem Design, das den Heckbereich des Motorrads noch schlanker gestaltet und seinen Racing-Look prägt.

Support de plaque d'immatriculation en aluminium dessous-de-selle. Accessoire homologué pour la circulation routière, dont le design a été étudié pour affiner davantage le train arrière de la moto et améliorer son aspect racing.

Porta-matrícula de aluminio bajo el asiento. Accesorio homologado para la circulación en carretera, con un diseño concebido para agilizar aún más el tren trasero de la moto y destacar su look racing.

Suporte da chapa de matrícula em alumínio embaixo do assento. Acessório homologado para a circulação em estrada, com design estudado para agilizar ainda mais o trem traseiro da moto e ressaltar o seu visual racing.

アルミニウム製アンダーシートナンバープレートホルダー。バイクのリア部をさらにスリムに仕上げ、専用デザインでレーシングルックを強調しながらも、公道走行が可能な基準適合アクセサリーです。

鞍座下铝制牌照架。这款配件经认证可用于公路通行，精心设计进一步收窄了摩托车后部车身，增强了其赛车外观。

OK 97381881AA

MONSTER, MONSTER +



Rete di protezione per radiatore acqua. Realizzata in alluminio, contribuisce a proteggere l'impianto di raffreddamento dai detriti, esaltando al contempo l'estetica della moto.

Protective mesh for water radiator. Made from aluminium, helps protect the cooling system from rocks and road debris while providing aesthetic appeal.

Schutzgitter für Wasserkühler. Aus Aluminium gefertigt, eignet es sich zum Schutz der Kühlanlage vor Steinschlag und unterstreicht gleichzeitig die Ästhetik des Motorrads.

Grille de protection pour radiateur eau. Réalisée en aluminium, elle contribue à protéger le circuit de refroidissement contre les débris tout en exaltant l'esthétique de la moto.

Red de protección para el radiador de agua. Realizada en aluminio, contribuye a proteger el sistema de refrigeración de los detritos, resaltando al mismo tiempo la estética de la moto.

Rede de proteção para o radiador de água. Realizada em alumínio, contribui a proteger o sistema de arrefecimento contra os detritos, exaltando ao mesmo tempo a estética da moto.

ラジエーター用プロテクショングリッド。アルミニウム製でラジエーターを破片から保護すると同時に、バイクをより美しく飾ります。

水冷却器保护网。采用铝金属制成，有助于保护冷却系统免受碎屑的侵袭，同时强化了摩托车的外观。

A 97381891A

MONSTER, MONSTER +

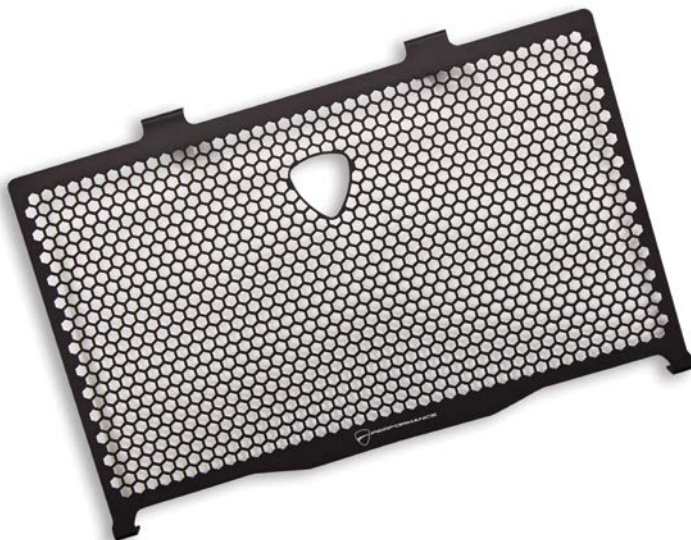

Set di 2 adattatori per specchi retrovisori. L'inconfondibile design Ducati si unisce all'esperienza di Rizoma in un accessorio per il montaggio degli specchi retrovisori. Realizzato in alluminio, mantiene l'aspetto originale nel tempo grazie all'anodizzazione di alta qualità.

Set of 2 adapters for rear-view mirrors. The unmistakable Ducati design is combined with Rizoma's experience into an accessory for installing the rear-view mirrors. Made from aluminium, it maintains its original appearance over time thanks to high quality anodising.

Satz 2 Adapter für die Rückspiegel. Bei diesem Zubehör für die Rückspiegelmontage kommen das unverkennbare Ducati Design und die Erfahrung von Rizoma auf einen Nenner. Aus Aluminium mit hochwertiger Eloxierung, behält es sein ursprüngliches Aussehen für lange Zeit bei.

Jeu de 2 adaptateurs pour rétroviseurs. Le design inimitable de Ducati s'allie à l'expérience de Rizoma dans la création d'un accessoire pour le montage des rétroviseurs. Fabriqué en aluminium, il conserve son aspect d'origine au fil du temps grâce au processus d'anodisation de haute qualité.

Set de 2 adaptadores para espejos retrovisores. El inconfundible diseño de Ducati se combina con la experiencia de Rizoma en un accesorio para el montaje de los espejos retrovisores. Realizado de aluminio, mantiene el aspecto original a lo largo del tiempo gracias al anodizado de alta calidad.

Conjunto de 2 adaptadores para espelhos retrovisores. O design inconfundível da Ducati é combinado com a experiência da Rizoma em um acessório para a instalação dos espelhos retrovisores. Feito em alumínio, mantém a sua aparência original ao longo do tempo graças à anodização de alta qualidade.

リアビューミラー用アダプター 2 個セット リアビューミラー取り付け用アクセサリにも、Ducati 独特のデザインと Rizoma の豊富な経験が生かされています。アルミニウム素材に高品質アルマイト処理が施され、時間が経ってもその美しさは変わりません。

2 个后视镜适配器套装。无与伦比的杜卡迪设计与 Rizoma 的丰富经验在这款后视镜安装配件上相结合。采用铝金属制成，由于采用高质量的阳极氧化，使其具有持久的原始外观。



A 96880552A

MONSTER, MONSTER +



Da montare in abbinamento con [codice] 96880531AA, 96880531AB, 96880541AA, 96880541AB, 96880701AA, 96880701AB, 96880711AA, 96880711AB.

Must be installed with [p/n] 96880531AA, 96880531AB, 96880541AA, 96880541AB, 96880701AA, 96880701AB, 96880711AA, 96880711AB.

Zur Montage in Verbindung mit [Art.-Nr.] 96880531AA, 96880531AB, 96880541AA, 96880541AB, 96880701AA, 96880701AB, 96880711AA, 96880711AB.

À installer en combinaison avec [référence] 96880531AA, 96880531AB, 96880541AA, 96880541AB, 96880701AA, 96880701AB, 96880711AA, 96880711AB.

Para montar combinada con [código] 96880531AA, 96880531AB, 96880541AA, 96880541AB, 96880701AA, 96880701AB, 96880711AA, 96880711AB.

A ser montada com [código] 96880531AA, 96880531AB, 96880541AA, 96880701AA, 96880701AB, 96880711AA, 96880711AB.

組み合わせて使用する部品[部品コード] 96880531AA, 96880531AB, 96880541AA, 96880541AB, 96880701AA, 96880701AB, 96880711AA, 96880711AB.

結合 [代码] 安装 96880531AA, 96880531AB, 96880541AA, 96880541AB, 96880701AA, 96880701AB, 96880711AA, 96880711AB.



Specchio retrovisore sinistro in alluminio. Con il suo design unico, permette il minimo impatto aerodinamico donando un tocco di stile inconfondibile alla moto. Sviluppato in collaborazione con Rizoma.

LH aluminium rear-view mirror. With its unique design, it has a minimal aerodynamic impact while adding a touch of unmistakable style to the bike. Developed in partnership with Rizoma.

Rückspiegel links aus Aluminium. Dank dem einzigartigen Design ist die aerodynamische Auswirkung minimal und er verleiht dem Motorrad einen unverkennbaren Stil. In Zusammenarbeit mit Rizoma entwickelt.

Rétroviseur gauche en aluminium. Avec son design unique, il permet un impact aérodynamique minimal, en donnant une touche de style incomparable à la moto. Développé en collaboration avec Rizoma.

Espejo retrovisor izquierdo de aluminio. Con su diseño único, permite el mínimo impacto aerodinámico dando un toque de estilo inconfundible a la moto. Desarrollado en colaboración con Rizoma.

Espelho retrovisor esquerdo em alumínio. Com o seu design único, permite o mínimo impacto aerodinâmico dando um toque de estilo inconfundível à moto. Desenvolvido em colaboração com Rizoma.

アルミニウム製左リアビューミラー。ユニークなデザインでエアロダイナミクスに与える影響を抑えながらも、他にはないテイストのスタイルを実現しています。Rizoma 社との共同開発。

铝制左侧后视镜。采用独特设计，可将空气动力学影响降到最低，为摩托车增添一抹无可挑剔的风格。与 Rizoma 合作开发。



Da montare in abbinamento con [codice] 96880552A.
Must be installed with [p/n] 96880552A.
Zur Montage in Verbindung mit [Art.-Nr.] 96880552A.
À installer en combinaison avec [référence] 96880552A.
Para montar combinada con [código] 96880552A.
A ser montada com [código] 96880552A.
組み合わせて使用する部品[部品コード] 96880552A。
结合 [代码] 安装 96880552A。

     96880711AA
 96880711AB

MONSTER, MONSTER +



Specchio retrovisore destro in alluminio. Con il suo design unico, permette il minimo impatto aerodinamico donando un tocco di stile inconfondibile alla moto. Sviluppato in collaborazione con Rizoma.

RH aluminium rear-view mirror. With its unique design, it has a minimal aerodynamic impact while adding a touch of unmistakable style to the bike. Developed in partnership with Rizoma.

Rückspiegel rechts aus Aluminium. Dank dem einzigartigen Design ist die aerodynamische Auswirkung minimal und er verleiht dem Motorrad einen unverkennbaren Stil. In Zusammenarbeit mit Rizoma entwickelt.

Rétroviseur droit en aluminium. Avec son design unique, il permet un impact aérodynamique minimal, en donnant une touche de style incomparable à la moto. Développé en collaboration avec Rizoma.

Espejo retrovisor derecho de aluminio. Con su diseño único, permite el mínimo impacto aerodinámico dando un toque de estilo inconfundible a la moto. Desarrollado en colaboración con Rizoma.

Espelho retrovisor direito em alumínio. Com o seu design único, permite o mínimo impacto aerodinâmico dando um toque de estilo inconfundível à moto. Desenvolvido em colaboração com Rizoma.

アルミニウム製右リアビューミラー。ユニークなデザインでエアロダイナミクスに与える影響を抑えながらも、他にはないテイストのスタイルを実現しています。Rizoma 社との共同開発。

铝制右侧后视镜。采用独特设计，可将空气动力学影响降到最低，为摩托车增添一抹无可挑剔的风格。与 Rizoma 合作开发。



Da montare in abbinamento con [codice] 96880552A.
Must be installed with [p/n] 96880552A.
Zur Montage in Verbindung mit [Art.-Nr.] 96880552A.
À installer en combinaison avec [référence] 96880552A.
Para montar combinada con [código] 96880552A.
A ser montada com [código] 96880552A.
組み合わせて使用する部品[部品コード] 96880552A.
结合 [代码] 安装 96880552A.

96880701AA
 96880701AB

MONSTER, MONSTER +



Specchio retrovisore sinistro in alluminio. Realizzato con lavorazione 3D, garantisce massima stabilità, grazie alla linea aerodinamica. Design accattivante che migliora l'estetica della moto. Prodotto in collaborazione con Rizoma.

LH aluminium rear-view mirror. Made with 3D machining, maximum stability is guaranteed thanks to its aerodynamic profile. Attractive design that improves the look of the bike. Manufactured in partnership with Rizoma.

Rückspiegel links aus Aluminium. Mit 3D-Bearbeitung gefertigt, gewährleistet er, dank der aerodynamischen Linienführung, maximale Stabilität. Ansprechendes Design - ein ästhetischer Pluspunkt für das Motorrad. Hergestellt in Zusammenarbeit mit Rizoma.

Rétroviseur gauche en aluminium. Réalisé avec usinage 3D, il garantit la stabilité maximale, grâce à la ligne aérodynamique. Design captivant qui améliore l'esthétique de la moto. Produit en collaboration avec Rizoma.

Espejo retrovisor izquierdo de aluminio. Realizado con elaboración 3D, garantiza máxima estabilidad, gracias a la línea aerodinámica. Diseño atractivo que mejora la estética de la moto. Producido en colaboración con Rizoma.

Espelho retrovisor esquerdo em alumínio. Realizado com usinagem 3D, assegura máxima estabilidade graças à linha aerodinâmica. Design fascinante que melhora a estética da moto. Produzido em colaboração com Rizoma.

アルミニウム製左リアビューミラー。3D加工によるエアロダイナミックなデザインで最大の安定性を確保しました。魅力的なデザインはバイクの外観を美しくみせてくれます。Rizoma 社との共同開発。

铝制左侧后视镜。采用 3D 处理技术制造，通过空气动力学线条确保最大的稳定性。优化了摩托车美观度的具有吸引力的设计。与 Rizoma 合作生产。



Da montare in abbinamento con [codice] 96880552A.
Must be installed with [p/n] 96880552A.
Zur Montage in Verbindung mit [Art.-Nr.] 96880552A.
À installer en combinaison avec [référence] 96880552A.
Para montar combinada con [código] 96880552A.
A ser montada com [código] 96880552A.
組み合わせて使用する部品[部品コード] 96880552A.
结合 [代码] 安装 96880552A.

96880541AA
 96880541AB

MONSTER, MONSTER +



Specchio retrovisore destro in alluminio. Realizzato con lavorazione 3D, garantisce massima stabilità, grazie alla linea aerodinamica. Design accattivante che migliora l'estetica della moto. Prodotto in collaborazione con Rizoma.

RH aluminium rear-view mirror. Made with 3D machining, maximum stability is guaranteed thanks to its aerodynamic profile. Attractive design that improves the look of the bike. Manufactured in partnership with Rizoma.

Rückspiegel rechts aus Aluminium. Mit 3D-Bearbeitung gefertigt, gewährleistet er, dank der aerodynamischen Linienführung, maximale Stabilität. Ansprechendes Design - ein ästhetischer Pluspunkt für das Motorrad. Hergestellt in Zusammenarbeit mit Rizoma.

Rétroviseur droit en aluminium. Réalisé avec usinage 3D, il garantit la stabilité maximale, grâce à la ligne aérodynamique. Design captivant qui améliore l'esthétique de la moto. Produit en collaboration avec Rizoma.

Espejo retrovisor derecho de aluminio. Realizado con elaboración 3D, garantiza máxima estabilidad, gracias a la línea aerodinámica. Diseño atractivo que mejora la estética de la moto. Producido en colaboración con Rizoma.

Espeelho retrovisor direito em alumínio. Realizado com usinagem 3D, assegura máxima estabilidade graças à linha aerodinâmica. Design fascinante que melhora a estética da moto. Produzido em colaboração com Rizoma.

アルミニウム製右リアビューミラー。3D加工によるエアロダイナミックなデザインで最大の安定性を確保しました。魅力的なデザインはバイクの外観を美しくみせてくれます。Rizoma 社との共同開発。

铝制右侧后视镜。采用 3D 处理技术制造，通过空气动力学线条确保最大的稳定性。优化了摩托车美观度的具有吸引力的设计。与 Rizoma 合作生产。



Da montare in abbinamento con [codice] 96880552A.
Must be installed with [p/n] 96880552A.
Zur Montage in Verbindung mit [Art.-Nr.] 96880552A.
À installer en combinaison avec [référence] 96880552A.
Para montar combinada con [código] 96880552A.
A ser montada com [código] 96880552A.
組み合わせて使用する部品[部品コード] 96880552A。
结合 [代码] 安装 96880552A。

OK A 96880531AA
OK A 96880531AB

MONSTER, MONSTER +



Specchio retrovisore sinistro in alluminio. Accessorio omologato per la circolazione su strada. L'anodizzazione di alta qualità mantiene l'aspetto originale nel tempo. Le linee decise e il design ricco di stile impreziosiscono il carattere forte e muscoloso della moto.

LH aluminium rear-view mirror. Accessory approved for road use. The high quality anodising process ensures the original appearance is retained over time. The sharp lines and the stylish design enhance the bike's strong and muscular character.

Rückspiegel links aus Aluminium. Für den Straßenverkehr zugelassenes Zubehör. Die hochwertige Eloxierung sorgt für den langen Erhalt des ursprünglichen Aussehens. Die entschlossenen Linien und das besonders stylische Design werten den starken, kraftvollen Charakter des Motorrads weiter auf.

Rétroviseur gauche en aluminium. Accessoire homologué pour la circulation routière. L'anodisation de haute qualité permet de conserver l'aspect d'origine au fil du temps. Les lignes épurées et le design élégant rehaussent le caractère fort et musclé de la moto.

Espejo retrovisor izquierdo de aluminio. Accessorio homologado para la circulación en carretera. El anodizado de alta calidad mantiene el aspecto original a lo largo del tiempo. Las líneas definidas y el diseño refinado embellecen el carácter fuerte y muscoloso de la moto.

Espeelho retrovisor esquerdo em alumínio. Acessório homologado para a circulação em estrada. O processo de anodização de alta qualidade mantém o aspecto original ao longo do tempo. As linhas marcantes e o design rico de estilo aprimoram o caráter forte e robusto da moto.

アルミニウム製左リアビューミラー。保安基準適合品です。高品質アルマイト処理が施され、時間が経ってもその美しさは変わりません。シャープなラインとスタイリッシュなデザインで、バイクの力強く逞し特性をより美しく魅せます。

铝制左侧后视镜。配件已通过道路交通认证。高品质的阳极氧化使其可以长久保持原始外观。锋利的线条和设计感丰富的风格彰显了摩托车强壮和肌肉感的特质。

OK A 96880791AA
OK A 96820071A

MONSTER, MONSTER +



Specchio retrovisore destro in alluminio. Accessorio omologato per la circolazione su strada. L'anodizzazione di alta qualità mantiene l'aspetto originale nel tempo. Le linee decise e il design ricco di stile impreziosiscono il carattere forte e muscoloso della moto.

RH aluminium rear-view mirror. Accessory approved for road use. The high quality anodising process ensures the original appearance is retained over time. The sharp lines and the stylish design enhance the bike's strong and muscular character.

Rückspiegel rechts aus Aluminium. Für den Straßenverkehr zugelassenes Zubehör. Die hochwertige Eloxyerung sorgt für den langen Erhalt des ursprünglichen Aussehens. Die entschlossenen Linien und das besonders stylische Design werten den starken, kraftvollen Charakter des Motorrads weiter auf.

Rétroviseur droit en aluminium. Accessoire homologué pour la circulation routière. L'anodisation de haute qualité permet de conserver l'aspect d'origine au fil du temps. Les lignes épurées et le design élégant rehausent le caractère fort et musclé de la moto.

Espejo retrovisor derecho de aluminio. Accesorio homologado para la circulación en carretera. El anodizado de alta calidad mantiene el aspecto original a lo largo del tiempo. Las líneas definidas y el diseño refinado embellecen el carácter fuerte y musculoso de la moto.

Espelho retrovisor direito em alumínio. Acessório homologado para a circulação em estrada. O processo de anodização de alta qualidade mantém o aspecto original ao longo do tempo. As linhas marcantes e o design rico de estilo aprimoram o caráter forte e robusto da moto.

アルミニウム製右リアビューミラー。保安基準適合品です。高品質アルマイト処理が施され、時間が経ってもその美しさは変わりません。シャープなラインとスタイリッシュなデザインで、バイクの力強く逞し特性をより美しく魅せます。

铝制右侧后视镜。配件已通过道路交通认证。高品质的阳极氧化使其可以长久保持原始外观。锋利的线条和设计感丰富的风格彰显了摩托车强壮和肌肉感的特质。

OK A 96880781AA
OK A 96820061A

MONSTER, MONSTER +



Cover pompa acqua in alluminio dal pieno. Il design Ducati si unisce all'esperienza di Rizoma per dare vita a un accessorio dalle linee decise e dalla pregiata finitura 3D. Realizzato in alluminio dal pieno, mantiene l'aspetto originale nel tempo grazie all'anodizzazione di alta qualità e garantisce un'ottima protezione della pompa in caso di caduta. Un dettaglio che conferisce un look ancora più inconfondibile alla moto.

Billet aluminium water pump cover. Ducati design is combined with Rizoma's experience to create an accessory featuring bold lines and a fine 3D finish. Made from billet aluminium, it maintains its original appearance over time thanks to high quality anodising and it guarantees excellent pump protection in case of a fall. A detail that lends an even more unmistakable look to the bike.

Wasserpumpenabdeckung aus Aluminium, aus dem Vollen gearbeitet. Das Ducati Design wird mit der Erfahrung von Rizoma kombiniert, um ein Accessoire mit kräftigen Linien und einer feinen 3D-Oberfläche zu kreieren. Hergestellt aus KAluminium, behält es dank hochwertiger Eloxyerung sein ursprüngliches Aussehen und garantiert einen hervorragenden Pumpenschutz im Falle eines Sturzes. Ein Detail, das dem Fahrrad einen noch unverwechselbareren Look verleiht.

Cache de pompe eau en aluminium usiné dans la masse. Le design de Ducati s'allie à l'expérience de Rizoma pour créer un accessoire aux lignes épurées et aux finitions précieuses 3D. Fabriqué en aluminium usiné dans la masse, il conserve son aspect d'origine au fil du temps grâce au processus d'anodisation de haute qualité et assure une excellente protection de la pompe en cas de chute. Un détail qui confère à la moto une allure encore plus incomparable.

Cover bomba del agua de aluminio de pieza maciza. El diseño Ducati se une a la experiencia Rizoma para dar vida a un accesorio de líneas determinadas y acabado refinado 3D. Realizado de aluminio de pieza maciza, mantiene el aspecto original a lo largo del tiempo gracias a la anodización de alta calidad que garantiza una óptima protección de la bomba en caso de caída. Un detalle que brinda un look aún más inconfundible a la moto.

Cobertura da bomba de água em alumínio usinada em peça única. O design da Ducati junta-se à experiência da Rizoma para criar um acessório de linhas determinadas e de excelente acabamento 3D. Realizada em alumínio, mantém a sua aparência original ao longo do tempo graças à anodização de alta qualidade e garante uma ótima proteção da bomba no caso de queda. Um detalhe que dá um visual ainda mais inconfundível à moto.

ビレットアルミニウム製ウォーターポンプカバー。Ducati 独特のデザインと Rizoma の豊富な経験がひとつになり、シャープなラインが美しい 3D仕上げのアクセサリです。ビレットアルミニウムに高品質アルマイト処理が施され、時間が経ってもその美しさは変わることなく、転倒時にウォーターポンプを確実に守ります。バイクの外観をより一層特別なルックに仕上げてくれるディテールです。

实心加工而成的铝制水泵盖。杜卡迪的设计与 Rizoma 的丰富经验相结合，诞生了这款线具有简洁线条和精细 3D 饰面的配件。采用铝坯加工而成。由于采用高质量的阳极氧化，使其具有持久的原始外观，并在跌倒的情况下保证了对泵的保护。这一细节使摩托车的外观更加独一无二。

A 97381041AA

MONSTER, MONSTER +



Ciclistica e impianti frenanti - Chassis and brake systems - Fahrwerk und Bremsanlagen - Partie-cycle et systèmes de freinage - Bastidor y sistemas de frenos - Ciclística e sistemas de frenagem - 車体およびブレーキシステム - 骑行与制动系统

Pedane poggiapiedi in alluminio dal pieno. Il design Ducati si unisce all'esperienza di Rizoma per dare vita a un accessorio unico che si sposa perfettamente con la linea della moto. Realizzate in alluminio dal pieno, grazie all'anodizzazione di alta qualità e alla lavorazione superficiale CNC, garantiscono un'elevata resistenza e un miglior appoggio.

Billet aluminium footpegs. Ducati design is combined with Rizoma's experience to create a unique accessory that fits in perfectly with the bike's line. Made from billet aluminium, thanks to high quality anodising and CNC surface machining, they guarantee high strength and better support.

Fußrasten aus Aluminium, aus dem Vollen bearbeitet. Das Ducati Design wird mit der Erfahrung von Rizoma kombiniert, um ein Accessoire mit kräftigen Linien und einer feinen 3D-Oberfläche zu kreieren. Hergestellt aus KAluminium, behält es dank hochwertiger Eloxierung sein ursprüngliches Aussehen und garantiert einen hervorragenden Pumpenschutz im Falle eines Sturzes. Ein Detail, das dem Fahrrad einen noch unverwechselbareren Look verleiht.

Repose-pieds en aluminium usiné dans la masse. Le design de Ducati s'allie à l'expérience de Rizoma pour créer un accessoire unique, qui se marie parfaitement avec les lignes de la moto. Fabriqués en aluminium usiné dans la masse, le traitement exclusif d'anodisation et l'usinage de surface par CNC assurent une résistance élevée et un meilleur appui.

Estribos apoya pies de aluminio de pieza maciza. El diseño Ducati se une a la experiencia de Rizoma para dar vida a un accesorio único, que combina perfectamente con la línea de la moto. Realizados de aluminio de pieza maciza, gracias a la anodización de alta calidad y a la elaboración superficial CNC, garantizan una elevada resistencia y un mejor apoyo.

Adattatore per pedane poggiapiedi. Accessorio sviluppato da Ducati in collaborazione con Rizoma per il montaggio delle pedane poggiapiedi. Un dettaglio che si contraddistingue per la sua praticità e per l'alta qualità dell'alluminio anodizzato.

Adapter for footpegs. An accessory developed by Ducati in partnership with Rizoma for mounting footpegs. A detail that stands out for its convenience and for the high quality of anodised aluminium.

Adapter für Fußrasten. Ein von Ducati in Zusammenarbeit mit Rizoma entwickeltes Zubehör zur Befestigung von Fußrasten. Ein Detail, das sich durch seinen Komfort und die hohe Qualität von eloxiertem Aluminium auszeichnet.

Adaptateur pour repose-pieds. Accessoire développé par Ducati en collaboration avec Rizoma pour le montage des repose-pieds. Un détail qui se distingue par sa fonctionnalité et par la haute qualité de l'aluminium anodisé.

Adaptador para estribos apoya pies. Accesorio desarrollado por Ducati en colaboración con Rizoma para el montaje de los estribos apoya pie. Un detalle que se caracteriza por su practicidad y por la alta calidad del aluminio anodizado.

Adaptador para pedaleiras de apoio dos pés. Acessório desenvolvido pela Ducati em colaboração com Rizoma para a montagem das pedaleiras de apoio dos pés. Um detalhe que se distingue pela sua praticidade e pela alta qualidade do alumínio anodizado.

フットベグ用アダプター。Ducati と Rizoma が共同で開発したフットベグ取り付け用アクセサリです。アルマイト処理を施した高品質アルミニウムと優れた実用性が光るディテールです。

小脚踏板适配器。由杜卡迪与 Rizoma 合作生产的配件，用于小脚踏板的安装。这一细节以其实用性和阳极氧化铝的高质量而著称。

Pedais de apoio dos pés em alumínio. O design da Ducati junta-se à experiência da Rizoma para criar um acessório único que integra-se perfeitamente à linha da moto. Realizadas em alumínio, graças à anodização de alta qualidade e à usinagem superficial CNC, garantem uma elevada resistência e um apoio melhor.

ビレットアルミニウム製フットベグ。Ducati デザインと Rizoma の豊富な経験がひとつになり、バイクのデザインに溶け込む特別なアクセサリです。ビレットアルミニウム製。高品質アルマイト処理と CNC 加工が施され、高い剛性と快適なサポートを実現しています。

实坯加工而成的铝制脚踏板。杜卡迪的设计与 Rizoma 的丰富经验相结合，诞生了这一独特细节，与摩托车的线条完美结合。采用铝坯加工而成，由于采用高质量的阳极氧化和 CNC 加工，使其具有持久的原始外观，并保证了高度的耐用性和良好的支撑。



A **96280501AA**

MONSTER, MONSTER +



Da montare in abbinamento con [codice] 96280532A. Must be installed with [p/n] 96280532A. Zur Montage in Verbindung mit [Art.-Nr.] 96280532A. À installer en combinaison avec [référence] 96280532A. Para montar combinada con [código] 96280532A. A ser montada com [código] 96280532A. 組み合わせて使用する部品[部品コード] 96280532A. 结合 [代码] 安装 96280532A.



A **96280532A**

MONSTER, MONSTER +

Da montare in abbinamento con [codice] 96280501AA, 96280501AB. Must be installed with [p/n] 96280501AA, 96280501AB. Zur Montage in Verbindung mit [Art.-Nr.] 96280501AA, 96280501AB. À installer en combinaison avec [référence] 96280501AA, 96280501AB. Para montar combinada con [código] 96280501AA, 96280501AB. A ser montada com [código] 96280501AA, 96280501AB. 組み合わせて使用する部品[部品コード] 96280501AA, 96280501AB. 结合 [代码] 安装 96280501AA, 96280501AB.



Adattatori protezione leva freno. Creati per il montaggio del set protezione leva freno e contrappeso sinistro. Prodotti in collaborazione con Rizoma.

Adapters for brake lever protection. Created for the assembly of LH counterweight and brake lever protection set. Manufactured in partnership with Rizoma.

Adapter für Bremshebelschutz. Für die Montage des Sets des Bremshebelschutzes und des linken Gegengewichts entwickelt. Hergestellt in Zusammenarbeit mit Rizoma.

Adaptateurs pour protection levier de frein. Réalisés pour la pose du jeu de protection levier de frein et contrepoids gauche. Produits en collaboration avec Rizoma.

Adaptadores protección leva freno. Creados para el montaje del set protección leva freno y contrapeso izquierdo. Producidos en colaboración con Rizoma.

Adaptadores de proteção para alavanca de freio. Criados para a montagem do conjunto de proteção para alavanca de freio e contrapeso esquerdo. Produzidos em colaboração com Rizoma.

ブレーキレバープロテクションアダプター。ブレーキレバーのプロテクションと左側カウンターウェイトのセット取り付け用です。Rizoma 社との共同開発。

制动杆保护装置适配器。用于制动杆保护装置套件和左侧配重的安装。与 Rizoma 合作生产。

Protezione leva freno. L'inconfondibile design Ducati si unisce all'esperienza di Rizoma in un accessorio sviluppato per migliorare la sicurezza del pilota, prevenendo l'attivazione accidentale del freno anteriore. Dotato di contrappeso sinistro per garantire la massima stabilità. L'anodizzazione di alta qualità mantiene l'aspetto originale nel tempo e il design raffinato esalta l'anima sportiva della moto.

Brake lever protection. The unmistakable Ducati design is combined with Rizoma's experience in an accessory that was developed to improve rider safety, preventing accidental front brake activation. Equipped with a left counterweight to ensure maximum stability. The high quality anodising maintains its original appearance over time and the refined design enhances the bike's sporting spirit.

Bremshebelschutz. Das unverkennbare Ducati Design in Kombination mit der Erfahrung von Rizoma in einem Zubehörteil, das zur Verbesserung der Sicherheit des Fahrers konzipiert wurde und der versehentlichen Betätigung der Vorderradbremse vorbeugt. Mit linkem Gegengewicht ausgestattet, damit maximale Stabilität gewährleistet ist. Durch die hochwertige Eloxierung bleibt das ursprüngliche Aussehen lange erhalten - das edle Design hebt die sportliche Seele dieses Motorrads hervor.

Protection levier de frein. Le design inimitable de Ducati s'allie à l'expérience de Rizoma pour créer un accessoire conçu pour améliorer la sécurité du pilote en empêchant l'activation accidentelle du frein avant. Équipé d'un contrepoids gauche pour assurer une stabilité maximale. L'anodisation de haute qualité conserve l'aspect d'origine au fil du temps et le design raffiné renforce l'âme sportive de la moto.

Protección leva freno. El inconfundible diseño Ducati se une a la experiencia de Rizoma en un accesorio desarrollado para mejorar la seguridad del piloto, evitando la activación accidental del freno delantero. Dotada de contrapeso izquierdo para garantizar la máxima estabilidad. La anodización de alta calidad mantiene el aspecto original a lo largo del tiempo y el diseño refinado acentúa el alma deportiva de la moto.



Da montare in abbinamento con [codice] 96180521A. Must be installed with [p/n] 96180521A. Zur Montage in Verbindung mit [Art.-Nr.] 96180521A. À installer en combinaison avec [référence] 96180521A. Para montar combinada con [código] 96180521A. A ser montada com [código] 96180521A. 組み合わせて使用する部品[部品コード] 96180521A. 结合 [代码] 安装 96180521A.

A 96180671A

MONSTER, MONSTER +



A 96180521A

MONSTER, MONSTER +



Da montare in abbinamento con [codice] 96180671A. Must be installed with [p/n] 96180671A. Zur Montage in Verbindung mit [Art.-Nr.] 96180671A. À installer en combinaison avec [référence] 96180671A. Para montar combinada con [código] 96180671A. A ser montada com [código] 96180671A. 組み合わせて使用する部品[部品コード] 96180671A. 结合 [代码] 安装 96180671A.

Proteção para alavanca de freio. O inconfundível design da Ducati junta-se à experiência da Rizoma em um acessório desenvolvido para melhorar a segurança do piloto, prevenindo a ativação acidental do freio dianteiro. Dotado de contrapeso esquerdo para garantir a máxima estabilidade. A anodização de alta qualidade mantém a aparência original ao longo do tempo e o design requintado desataca o espírito racing da moto.

ブレーキレバープロテクション。ライダーの安全を向上するために開発されたアクセサリの中に、Ducati 独特のデザインと Rizoma の豊富な経験がひとつになりました。安定性を最大限に高めるために、左側ハンドル用にカウンターウェイトを備えます。高品質アルマイト処理が施され、時間が経過しても変わらない美しさに加え、洗練されたデザインでバイク本来のスポーツスピリットを力強く表現します。

制动杆保护装置。杜卡迪无与伦比的设计与 Rizoma 的丰富经验在这款珍贵配件中相结合，配件生产用于提高车手的安全性，防止前制动器意外激活。配备了左侧配重以保证最大的稳定性。高质量的阳极氧化使其具有持久的原始外观，精致的设计突显了摩托车的运动灵魂。



Leva freno. Realizzata con lavorazione 3D e caratterizzata da una linea tipicamente sportiva. Regolabile e snodata, per ridurre la possibilità di rottura. La leggerezza ed aerodinamicità, unite ad un elevato grip, forniscono un alto livello di performance. Sviluppata in collaborazione con Rizoma.

Brake lever. Made with 3D machining and featuring a sporty line. Adjustable and articulated to reduce the possibility of breakage. Lightness and aerodynamics coupled with excellent grip provide a high level of performance. Developed in partnership with Rizoma.

Bremshebel. Mit 3D-Bearbeitung gefertigt und durch eine typisch sportliche Linie geprägt. Mit Gelenk und einstellbar - für eine geringere Bruchgefahr. Die Faktoren Leichtigkeit und Aerodynamik verbunden mit einem höheren Grip bieten ein hohes Niveau an Performance. In Zusammenarbeit mit Rizoma entwickelt.

Levier de frein. Réalisé avec usinage 3D et caractérisé par une ligne typiquement sportive. Réglable et articulé, pour réduire la possibilité de rupture. La légèreté et l'aérodynamisme, unis à un grip élevé, fournissent un haut niveau de performance. Développé en collaboration avec Rizoma.

Leva freno. Realizada con elaboración 3D y caracterizada por una línea típicamente deportiva. Regulable y articulada, para reducir la posibilidad de rotura. La ligereza y aerodinámica, unidas a una elevada adherencia, brindan un alto nivel de prestaciones. Desarrollada en colaboración con Rizoma.

Alavanca de freio. Realizada com usinagem 3D e caracterizada por uma linha tipicamente esportiva. Ajustável e articulada, para reduzir a possibilidade de ruptura. A leveza e o aerodinamismo, acompanhados de uma elevada aderência, fornecem um alto nível de desempenho. Desenvolvida em colaboração com Rizoma.

ブレーキレバー。3D加工によるスポーティなエアロダイナミックデザインが特徴。破損しにくい調節可能な可倒式です。軽く、エアロダイナミクスとグリップ力に優れた高性能。Rizoma 社との共同開発。

制动杆。经 3D 加工制成，具有典型的运动线条。采用铰接且可调节，可以减少断裂的可能性。高抓地力下的轻便和空气动力学，提供了高水平的性能。与 Rizoma 合作开发。

A ■ 96180761AA

MONSTER, MONSTER +



Leva frizione. Realizzata con lavorazione 3D e caratterizzata da una linea tipicamente sportiva. Regolabile e snodata, per ridurre la possibilità di rottura. La leggerezza ed aerodinamicità, unite ad un elevato grip, forniscono un alto livello di performance. Sviluppata in collaborazione con Rizoma.

Clutch lever. Made with 3D machining and featuring a sporty line. Adjustable and articulated to reduce the possibility of breakage. Lightness and aerodynamics coupled with excellent grip provide a high level of performance. Developed in partnership with Rizoma.

Kupplungshebel. Mit 3D-Bearbeitung gefertigt und durch eine typisch sportliche Linie geprägt. Mit Gelenk und einstellbar - für eine geringere Bruchgefahr. Die Faktoren Leichtigkeit und Aerodynamik verbunden mit einem höheren Grip bieten ein hohes Niveau an Performance. In Zusammenarbeit mit Rizoma entwickelt.

Levier d'embrayage. Réalisé avec usinage 3D et caractérisé par une ligne typiquement sportive. Réglable et articulé, pour réduire la possibilité de rupture. La légèreté et l'aérodynamisme, unis à un grip élevé, fournissent un haut niveau de performance. Développé en collaboration avec Rizoma.

Leva embrague. Realizada con elaboración 3D y caracterizada por una línea típicamente deportiva. Regulable y articulada, para reducir la posibilidad de rotura. La ligereza y aerodinámica, unidas a una elevada adherencia, brindan un alto nivel de prestaciones. Desarrollada en colaboración con Rizoma.

Alavanca da embreagem. Realizada com usinagem 3D e caracterizada por uma linha tipicamente esportiva. Ajustável e articulada, para reduzir a possibilidade de ruptura. A leveza e o aerodinamismo, acompanhados de uma elevada aderência, fornecem um alto nível de desempenho. Desenvolvida em colaboração com Rizoma.

Ammortizzatore di sterzo Öhlins regolabile. Un gioiello di tecnologia di derivazione racing che si rivela utile nell'utilizzo estremo in pista, per migliorare ulteriormente la stabilità in uscita di curva e alle alte velocità. Le staffe di fissaggio in alluminio, finemente lavorate di CNC, mantengono l'aspetto originale nel tempo grazie all'anodizzazione di alta qualità. Un dettaglio che rappresenta il connubio perfetto tra prestazioni ed estetica, esaltando il look aggressivo della moto.

Öhlins adjustable steering damper. A jewel of racing-inspired technology that is useful for extreme use on the track to further improve stability when exiting bends and at high speeds. The finely CNC machined aluminium mounting brackets maintain their original appearance over time thanks to high quality anodising. A detail that represents the perfect combination of performance and aesthetics, enhancing the aggressive look of the bike.

Einstellbarer Öhlins Lenkungsdämpfer. Ein vom Rennsport abgeleitetes, technologisches Schmuckstück, das sich beim Extremeinsatz auf der Rennstrecke als nützlich erweist, um eine noch bessere Stabilität beim Herausfahren aus der Kurve und bei hohen Geschwindigkeiten zu erlangen. Die Befestigungsbügel aus Aluminium mit feiner CNC-Bearbeitung weisen ein hochwertiges Eloxierung auf, die für die Beibehaltung des ursprünglichen Aussehen auch über die Zeit hinweg sorgt. Ein Detail, das die perfekte Vereinigung von Leistungen und Ästhetik verkörpert und den aggressiven Look des Motorrads betont.

Amortisseur de direction Öhlins réglable. Un fleuron technologique dérivé du monde racing qui s'avère utile en cas d'utilisation « extrême » sur piste, pour améliorer la stabilité de la moto en sortie de virage et à grande vitesse. Les brides de fixation en aluminium, finement usinées par CNC, conservent leur aspect d'origine au fil du temps grâce au processus d'anodisation de haute qualité. Un détail qui représente le mariage parfait entre les performances et l'esthétique, en accentuant l'allure agressive de la moto.

クラッチレバー。3D加工によるスポーティなエアロダイナミックデザインが特徴。破損しにくい調節可能な可倒式です。軽く、エアロダイナミクスとグリップ力に優れた高性能。Rizoma 社との共同開発。

离合杆。经 3D 加工制成，具有典型的运动线条。采用铰接且可调节，可以减少断裂的可能性。高抓地力下的轻便和空气动力学，提供了高水平的性能。与 Rizoma 合作开发。



A 96180771AA

MONSTER, MONSTER +

Amortiguador de dirección Öhlins regulable. Una joya de la tecnología de derivación racing que se revela necesario para el uso extremo en la pista, para mejorar ulteriormente la estabilidad en la salida de la curva y a altas velocidades. Los sostenes de fijación de aluminio, elaborados con precisión de CNC, mantienen el aspecto original a lo largo del tiempo gracias a la anodización de alta calidad. Un detalle que representa el connubio perfecto entre prestaciones y estética, acentuando el look agresivo de la moto.

Amortecedor de direção Öhlins regulável. Um joia da tecnologia de origem racing útil durante o uso extremo na pista, para melhorar ainda mais a estabilidade na saída de curva e em altas velocidades. As braçadeiras de fixação em alumínio, finamente usinadas em CNC, mantêm a aparência original ao longo do tempo graças à anodização de alta qualidade. Um detalhe que representa a perfeita união entre desempenho e estética, ressaltando o visual imponente da moto.

Öhlins 製アジャスタブルステアリングダンパー。レースという極限条の使用においてその有効性が証明されているテクノロジーの結晶が、コーナー出口や高速走行時の安定性を高めま。アルミニウム製固定用ブラケットは緻密な CNC 加工と高品質アルマイト処理が施され、時間が経ってもその美しさは変わりません。この性能と美を追求したディテールが、バイクをアグレッシブに演出します。

可调节 Öhlins 转向减震器。源自赛车的技术瑰宝，适合赛道上的极限使用，可以进一步提高出弯道和高速下的稳定性。CNC 精细加工的铝制固定支架，由于采用高质量的阳极氧化，使其具有持久的原始外观。细节体现了性能与美学的完美结合，突出了摩托车的激进外观。



96280791AA

MONSTER, MONSTER +

Set abbassamento moto. Set composto da molle forcella, molla ammortizzatore e cavalletto laterale, progettato per abbassare la moto di 25 mm, portando l'altezza sella a 795 mm, senza rinunciare all'agilità e al piacere di guida che contraddistinguono la naked sportiva. Il set di accessori perfetto per godersi al massimo il carattere grintoso della moto e assaporare tutto il divertimento della guida in puro stile Monster adattandosi al meglio alle esigenze di ogni pilota. In abbinamento è possibile acquistare la sella bassa, che consente di portare l'altezza totale a 775 mm.

Bike lowering set. Set consisting of fork springs, shock absorber spring and side stand, designed to lower the bike by 25 mm, bringing the seat height to 795 mm, without compromising on agility and riding pleasure that distinguish the naked sports bike. The perfect set of accessories to fully enjoy the gritty character of the bike and enjoy all the fun of riding in pure Monster style, adapting to the needs of every rider. In combination with it, it is possible to purchase the low seat, which will bring the total height to 775 mm.

Set für Tieferlegung des Motorrads. Satz bestehend aus Gabelfedern, Federbeinfeder und Seitenständer, um das Motorrad um 25 mm tiefer zu legen und die Sitzbankhöhe auf 795 mm zu bringen, ohne auf die Wendigkeit und das Fahrvergnügen verzichten zu müssen, die dieses sportliche Naked Bike auszeichnen. Das perfekte Zubehörkit, das sich den Bedürfnissen jedes Fahrers anpasst, um den Kampfgeist dieses Motorrads voll auszukosten und den Fahrspaß im puren Monster-Stil genießen zu können. Als Kombination kann die niedrige Sitzbank erworben werden, die die Gesamthöhe auf 775 mm bringt.

Kit de rabaissement moto. Kit composé de ressorts de fourche, d'un ressort d'amortisseur et d'une béquille latérale, conçu pour abaisser la moto de 25 mm, ce qui porte la hauteur de la selle à 795 mm, sans sacrifier l'agilité et le plaisir de conduite qui distinguent la naked sport. Le kit d'accessoires parfait pour profiter pleinement du caractère foncé de la moto et savourer tout le plaisir de conduire dans le pur style Monster, en s'adaptant aux besoins de chaque pilote. En combinaison, il est possible d'acheter la selle basse, ce qui permet de porter la hauteur totale à 775 mm.

Set bajada moto. Set compuesto por muelles horquilla, muelle amortiguador y caballete lateral, diseñado para bajar la moto 25 mm, colocando la altura del asiento a 795 mm, sin renunciar a la agilidad y al placer de conducción que caracterizan la naked deportiva. El set de accesorios perfecto para disfrutar al máximo el carácter audaz de la moto y deleitarse con toda la diversión de la conducción en puro estilo Monster adaptándose al máximo a las exigencias de cada piloto. En combinación, se puede comprar el asiento bajo, que permitirá colocar la altura total a 775 mm.

Set para abaixamento da moto. Jogo composto por molas para garfo, mola para amortecedor e descanso lateral, projetado para abaixar a moto de 25 mm, levando a altura do assento a 795 mm, sem renunciar à agilidade e ao prazer em conduzir que caracterizam a naked esportiva. O jogo de acessórios perfeito para aproveitar ao máximo o caráter arrojado da moto e experimentar toda a diversão da condução em puro estilo Monster, adequando-se da melhor maneira às exigências de cada piloto. Em combinação, é possível adquirir o assento baixo, que permite levar a altura total a 775 mm.

ローダウンセット。フォークスプリング、ショックアブソーバースプリング、サイドスタンドのセットです。車高を25 mm下げ、シート高を795 mmにすることで、ネイキッドスポーツバイク特有の俊敏性とライディングの楽しみを犠牲にすることはありません。バイクのアグレッシブな性質を存分に楽しみながら、あらゆるライダーのニーズに合わせて純粋な Monster スタイルでライディングを満喫できるパーフェクトなアクセサリセットです。別売のローシートを組み合わせれば、シート高を775 mmまで下げることが可能です。

摩托车低位套装。套装包括车叉弹簧、减震器弹簧和侧脚架，在将摩托车降低 25 mm，令座椅高度低至 795 mm 的同时，丝毫不牺牲运动街车鲜明的敏捷性和驾驶乐趣。完美的配件套装，可尽情享受摩托车的坚韧特性，领略具有纯粹 Monster 风格的骑行乐趣，充分适应每位车手的需求。还可搭配选购低位鞍座，使总高度降低至 775 mm。



Altezza [mm] -25.
Height [mm] -25.
Höhe [mm] -25.
Hauteur [mm] -25.
Altura [mm] -25.
Altura [mm] -25.
高さ [mm] -25.
高度 [mm] -25.



96280801AA

MONSTER, MONSTER +



Set sospensioni rialzate. Set composto da molle forcella, molla ammortizzatore e cavalletto laterale. Progettato per alzare di 25 mm le moto che nascono in configurazione bassa, portando quindi l'altezza sella a 820 mm e mantenendo inalterate l'agilità e il piacere di guida che contraddistinguono la naked sportiva. Il set di accessori perfetto per godersi al massimo il carattere grintoso della moto e assaporare tutto il divertimento della guida in puro stile Monster, adattandosi al meglio alle esigenze di ogni pilota.

Raised suspension set. Set consisting of fork springs, shock absorber spring and side stand. Designed to raise low configuration bikes by 25 mm, thus bringing the seat height to 820 mm and fully preserving the agility and riding pleasure that characterise the naked sport bikes. The perfect set of accessories to fully enjoy the gritty character of the bike and all the fun of riding in pure Monster style, perfectly adapting to the needs of every rider.

Satz erhöhte Radfederungen. Satz bestehend aus Gabelfedern, Federbeinfeder und Seitenständer. Entwickelt, um die Höhe von Motorrädern mit niedriger Konfiguration um 25 mm anzuheben, wodurch die Sitzhöhe auf 820 mm gestiegen wird und die Wendigkeit und der Fahrspaß, die die Markenzeichen von Naked-Sport Motorrädern sind, erhalten bleiben. Der perfekte Zubehörsatz, um den bissigen Charakter des Motorrads voll auszukosten und den Fahrspaß im reinen Monster-Stil zu genießen, der sich den Bedürfnissen jedes Fahrers anpasst.

Jeu de suspensions rehaussées. Jeu composé de ressorts fourche, ressort amortisseur et béquille latérale. Destiné à rehausser de 25 mm les motos conçues en configuration basse, ce jeu porte la hauteur de la selle à 820 mm sans modifier l'agilité et le plaisir de conduite caractérisant la moto naked sportive. Le jeu d'accessoires parfait pour profiter à fond de l'aspect mordant de la moto et pour savourer le divertissement total de la conduite en pur style Monster, en s'adaptant au mieux aux exigences de chaque pilote.

Set suspensiones elevadas. Set compuesto por muelles horquilla, muelle amortiguador y caballete lateral. Diseñado para levantar 25 mm las motos diseñadas con configuración baja, llevando la altura del asiento a 820 mm y manteniendo inalteradas la agilidad y el placer de conducción que caracterizan la naked deportiva. El set de accesorios perfecto para disfrutar al máximo el carácter audaz de la moto y deleitarse con toda la diversión de la conducción en puro estilo Monster, adaptándose al máximo a las exigencias de cada piloto.

Jogo de suspensões elevadas. Jogo composto por molas para garfo, mola para amortecedor e descanso lateral. Projetado para elevar de 25 mm as motos que em configuração baixa, colocando o assento a 820 mm de altura e mantendo inalterados a agilidade e o prazer de dirigir que caracterizam a naked esportiva. O jogo de acessórios perfeito para aproveitar ao máximo o caráter arrojado da moto e desfrutar de toda a diversão da condução no puro estilo Monster, adaptando-se da melhor maneira às exigências de cada piloto.

ハイアップサスペンションセット。セットはフォークスプリング、ショックアブソーバースプリング、サイドスタンドで構成されています。ネイキッドスポーツバイクならではの俊敏性とライディングプレジャーはそのままに、ロープロファイルバイクを25mm高くし、シート高を820mmに上げるために設計されました。ライダーのニーズに合わせて、モンスターの個性を最大限に引き出し、純粋なモンスタースタイルでライディングを楽しめる完璧なアクセサリセットです。

凸起式悬挂套件。套件由前叉弹簧、减震器弹簧和侧脚架组成。套件设计用于将低配置摩托车升高 25 毫米，从而将鞍座高度提高到 820 毫米，并保持街车独特的敏捷性和驾驶乐趣。完美的配件套装，适应每位骑手的需求，让您充分享受摩托车的坚韧特性，并以纯粹的 Monster 风格享受全部的驾驶乐趣。



Altezza [mm] +25.
Height [mm] +25.
Höhe [mm] +25.
Hauteur [mm] +25.
Altura [mm] +25.
Altura [mm] +25.
高さ [mm] +25.
高度 [mm] +25.



96280821AA

MONSTER, MONSTER +



Slider forcella anteriore. L'inconfondibile design Ducati si unisce all'esperienza di Rizoma per dare vita a un prezioso accessorio, realizzato in alluminio anodizzato di alta qualità, che protegge la forcella in caso di caduta. La pregiata lavorazione a macchina aggiunge un tocco di stile che arricchisce l'avantreno della moto.

Front fork slider. The unmistakable Ducati design is combined with Rizoma's experience to create an invaluable accessory, made of high quality anodised aluminium, which protects the fork in the event of a fall. The high-quality machining adds a touch of style that enriches the front end of the bike.

Slider für Vorderradgabel. Aus der Verbindung des unverkennbaren Ducati Designs mit der Erfahrung von Rizoma ist ein edles Zubehörteil aus hochwertigem, eloxiertem Aluminium entstanden, das die Gabel bei einem Sturz schützt. Die hochwertige maschinelle Bearbeitung fügt einen Touch Stil hinzu, der den Vorderadaufbau des Motorrads aufwertet.

Slider fourche avant. Le design inimitable de Ducati s'allie à l'expérience de Rizoma pour créer un accessoire précieux, en aluminium anodisé de haute qualité, qui protège la fourche en cas de chute. L'usinage CNC exclusif ajoute une touche de style qui exalte le train avant de la moto.

Slider horquilla delantera. El infundible diseño Ducati se une a la experiencia de Rizoma para dar vida a un elegante accesorio, realizado de aluminio anodizado de alta calidad, que protege la horquilla en caso de caída. La refinada elaboración mecanizada añade un toque de estilo que completa el tren delantero de la moto.

Slider de garfo dianteiro. O infundível design da Ducati junta-se à experiência da Rizoma para criar um precioso acessório, feito em alumínio anodizado de alta qualidade, que protege o garfo em caso de queda. A usinagem de alta qualidade acrescenta um toque de estilo que enriquece o trem dianteiro da moto.

フロントフォークスライダー Ducati 独特のデザインと Rizoma の豊富な経験がひとつになったアクセサリです。アルマイト処理が施された高品質アルミニウム製で転倒時にフォークをしっかりと守ります。高品質なマシニング加工が施され、スタイリッシュなテイストによりバイクのフロントをより美しく魅せます。

前叉滑块。杜卡迪无与伦比的设计与 Rizoma 的丰富经验相结合，诞生了这款高质量阳极氧化铝制成的珍贵配件，在跌倒的情况下可以为前叉提供保护。精细的机器加工为其增添了一抹韵味，丰富了摩托车的前转向架。

A 97381061A

MONSTER, MONSTER +



Componenti elettrici ed elettronici - Electric and electronic components - Elektrische und elektronische Komponenten - Composants électriques et électroniques - Componentes eléctricos y electrónicos - Componentes eléctricos e eletrônicos - 電子部品と電子機器 - 电气与电子部件

Manopole riscaldabili. Grazie ai livelli di riscaldamento disponibili, permettono al pilota di trovare sempre il settaggio più adatto a ogni condizione atmosferica ed evitare il raffreddamento delle mani, per non rinunciare al piacere di guida neanche nelle giornate più fredde.

Heated handgrips. Thanks to the three available heating levels, they allow the rider to always select the most suitable setting for each weather condition; this helps to stop the hands from getting cold, maintaining riding pleasure even on the coldest days.

Beheizte Lenkergriffe Plug-&-Play. Dank der drei verfügbaren Heizstufen findet der Fahrer stets die für die aktuelle Witterung geeignetste Einstellung und kalte Hände sind Vergangenheit - damit Sie auch an kälteren Tagen nicht auf die Freude am Fahren verzichten müssen.

Poignées chauffantes. Grâce aux trois niveaux de chaleur disponibles, elles permettent au pilote de choisir le réglage le mieux adapté aux conditions météorologiques et d'éviter d'avoir froid aux mains, pour ne pas renoncer au plaisir de conduire, même dans les journées les plus froides.

Puños calefactados. Gracias a los tres niveles de calefacción disponibles, el piloto puede efectuar la selección más adecuada para cada condición atmosférica y evitar el enfriamiento de las manos, sin renunciar al placer de conducción ni siquiera durante los días más fríos.

Manoplas aquecidas. Graças aos níveis de aquecimento disponíveis, permitem ao piloto selecionar a configuração mais adequada para cada condição climática e evitar o resfriamento das mãos, mantendo o prazer de pilotar mesmo nos dias mais frios.

ヒーターグリップ ヒーターレベルは調節可能で、ライダーはその時々々の気象条件に合わせた設定を選ぶことができます。これで手がかじかむこともなく、寒い日でもライディングを存分に楽しむことができます。

加热车握把。由于具有三个可用的加热等级，车手始终可以找到最适合天气条件的设置，防止双手变冷，即使在最冷的日子里也不必放弃你的驾驶爱好。

96680573A

MONSTER, MONSTER +



Kit antifurto. Composto da sensori di movimento, anti-manomissione e sollevamento; sirena integrata e attivazione con telecomando.

Anti-theft kit. Consisting of movement, tamper, and lift sensors. This kit features an audible alarm and remote control activation.

Kit Diebstahlsicherung. Bestehend aus Bewegungs-, Aufbruchschutz- und Hebesensoren, mit eingebauter Sirene und Fernsteuerung.

Kit antivol. Composé de capteurs de mouvement, anti-altération et levage ; sirène intégrée et activation par télécommande.

Kit antirrobo. Integrado con sensores de movimiento, anti-manipulación y levantamiento; sirena integrada y activación con mando a distancia.

Conjunto de antifurto. Composto por sensores de movimento, anti-ativação e levantamento; sirene integrada e ativação com controle remoto.

盗難防止キット。 モーションセンサー、アンチタンパリング、アンチリフティングセンサーを搭載。アラーム内蔵、リモコンによる起動。

防盗套件。 由移动、篡改和抬升传感器组成；集成报警器和遥控激活。

Ducati Multimedia System. Pratico sistema di infotainment per la connessione di smartphone, navigatori satellitari Ducati, headset Ducati per pilota e passeggero tramite Bluetooth. L'accessorio perfetto per sfruttare al meglio tutti i comfort che la moto può offrire.

Ducati Multimedia System. A practical infotainment system that allows for the connection of smartphones, Ducati satellite navigators, and Ducati rider and passenger headsets via Bluetooth. The perfect accessory to make the most of all the comforts the bike has to offer.

Ducati Multimedia-System. Praktisches Infotainment System für die Bluetooth-Verbindung von Smartphones, Ducati Satelliten-Navigationssystemen, Ducati Headsets für Fahrer und Beifahrer. Das perfekte Zubehör für beste Nutzung des gesamten Komforts, der dieses Motorrad bieten kann.

Ducati Multimedia System. Un système d'infotainment très pratique qui permet de connecter via Bluetooth le smartphone, les systèmes GPS Ducati et les écouteurs Ducati pilote et passager. L'accessoire idéal pour profiter à fond de tout le confort que la moto peut offrir.

Ducati Multimedia System. Práctico sistema de infotainment para la conexión de smartphone, navegadores por satélite Ducati, headset Ducati para piloto y pasajero por Bluetooth. El accesorio perfecto para aprovechar al máximo todas las comodidades que puede ofrecer la moto.

Ducati Multimedia System. Prático sistema de infotainment para a conexão de smartphone, navegadores de satélite Ducati, headset Ducati para piloto e passageiro por Bluetooth. O acessório perfeito para aproveitar da melhor maneira todas as comodidades que a moto pode oferecer.

ドゥカティマルチメディアシステム スマートフォン、Ducati 衛星ナビゲーター、ライダー/パッセンジャー用 Ducati ヘッドセットを Bluetooth 接続できる実用的なインフォテインメントシステムです。バイクが提供するすべての快適性能を最大限に活用できる最高のアクセサリです。

 96681011AA

MONSTER, MONSTER +



Monster

杜卡迪多媒体系统。 用于通过蓝牙连接智能手机、杜卡迪卫星导航仪、驾驶员和乘客的杜卡迪头戴式耳机的实用信息娱乐系统。可以让您充分享受摩托车所提供的全部舒适性的完美配件。



L'utilizzo del Ducati Multimedia System in abbinamento agli auricolari Cardio Pack Talk potrebbe limitare alcune funzionalità di quest'ultimi (soprattutto relative ai comandi vocali). Le funzionalità di sistema di infotainment DMS restano inalterate.

If Cardio Pack Talk earphones are used in combination with the Ducati Multimedia System, some of the earphones functions may be limited (particularly functions related to voice commands). The DMS infotainment system functions remain unchanged.

Das Verwenden des Ducati Multimedia Systems in Kombination mit dem Headset Cardio Pack Talk könnte einige seiner Funktionen einschränken (insbesondere die Sprachsteuerungen). Die Funktionen des Infotainment-Systems DMS bleiben unverändert.

Si les écouteurs Cardio Pack Talk sont utilisés en combinaison avec le Ducati Multimedia System, certaines fonctions de ces derniers peuvent être limitées (notamment les fonctions liées aux commandes vocales). Les fonctions liées au système d'infotainment DMS restent inchangées.

El uso del Ducati Multimedia System combinado con los auriculares Cardio Pack Talk podría limitar algunas funciones de estos últimos (sobre todo relativas a los mandos vocales). Las funciones de sistema de infotainment DMS se mantienen inalteradas.

A utilização do Ducati Multimedia System em conjunto com os fones de ouvido Cardio Pack Talk pode limitar algumas funcionalidades dos últimos (principalmente em relação aos comandos vocais). As funcionalidades do sistema de infotainment DMS permanecem inalteradas.

Ducatiマルチメディアシステムを Cardio PackTalkヘッドセットと一緒に使用されますと、ヘッドセットの一部の機能(特に音声コマンド関連)が制限される場合があります。DMSインフォテインメントシステムの機能は影響を受けません。

杜卡迪多媒体系统搭配 Cardio Pack Talk 耳机使用可能会限制耳机的部分功能(主要是语音控制相关功能)。DMS 信息娱乐系统的功能不受影响。

 96681143AA

MONSTER, MONSTER +



Coppia di indicatori di direzione a led dinamici anteriori integrati. L'illuminazione in sequenza ad effetto "sweeping", a rientro automatico, crea una striscia luminosa che impreziosisce le linee semplici e pulite della moto, conferendole un look ancora più accattivante. Garantiscono un'elevata luminosità ed esaltano ulteriormente lo stile altamente iconico e contemporaneo del Monster.

Pair of front integrated dynamic LED turn indicators. The sequenced sweeping lighting with automatic turning off creates a light strip that embellishes the simple and clean lines of the bike, for an even more captivating look. They ensure high brightness and further enhance the highly iconic and contemporary style of the Monster.

Paar dynamische vordere integrierte LED-Blinker. Das sequenzielle Aufleuchten mit "Sweeping"-Effekt und automatischer Rückstellung erzeugt ein Lichtband, das die schlichten, sauberen Linien des Motorrads schmückt und ihm ein noch gefälligeres Aussehen verleiht. Sie sorgen für große Helligkeit und unterstreichen das kultige und moderne Design der Monster.

Paire de clignotants à LED dynamiques avant intégrés. L'allumage en séquence avec un effet « sweeping », à rentrée automatique, crée une bande lumineuse qui met en valeur les lignes épurées et essentielles de la moto, en lui donnant un look encore plus captivant. Ils assurent une luminosité élevée et accentuent davantage le style extrêmement iconique et contemporain du Monster.

Par de indicadores de dirección de led dinámicos delanteros integrados. La iluminación en secuencia de efecto "sweeping", de retorno automático, crea una banda luminosa que embellece las líneas simples y limpias de la moto, dándole un look aún más atractivo. Garantizan una elevada luminosidad y acentúan ulteriormente el estilo altamente icónico y contemporáneo de la Monster.

Par de piscas de led dinâmicos dianteiros integrados. A iluminação em sequência com efeito "sweeping", de re- tração automática, cria uma faixa luminosa que adorna as linhas simples e elegantes da moto, conferindo-lhe um visual ainda mais cativante. Garantem elevada luminosidade e destacam ainda mais o estilo altamente icônico e contemporâneo da Monster.

一体型ダイナミック点灯LEDターンインジケータースセット。自動解除機能を備えた「スイープ」シーケンス照明が描き出す光の帯が、シンプルでクリーンなバイクのボディラインを引き立たせ、より一層目を引くルックスに仕上げます。高輝度照明で、Monsterのアイコンックで現代的なスタイルがさらに際立ちます。

成对集成式前侧动态 LED 方向指示灯。具有“扫视”效果的循序照明，自动返回，创造出一条光带，突出摩托车简洁的线条，使外观更加迷人。确保了灯光的高亮度并进一步增强了 Monster 极具标志性的现代风格。

 **96681221AA**

MONSTER, MONSTER +



This product is intended for racing vehicles used only in closed-course competition. Operation on public roads is prohibited by law.



Touring - Touring - Touring - Touring - Touring - Touring - ツーリング - Touring

Sella bassa. Seduta ribassata di 20 mm per facilitare l'appoggio a terra, con imbottitura di spessore elevato per garantire un ottimo livello di comfort. La linea di questo accessorio si sposa perfettamente con il design della moto, aumentando il piacere di guida senza modificare il look.

Lowered seat. The seat is lowered by 20 mm to facilitate touching the ground, with thick padding to ensure a high level of comfort. The line of this accessory goes perfectly with the design of the bike, increasing the riding pleasure without changing the look.

Niedrige Sitzbank. Um 20 mm niedrigere Sitzfläche, die ein einfacheres Abstützen am Boden ermöglicht, und mit dickerem Polster, das einen optimalen Komfortlevel garantiert. Die Linie dieses Zubehörs passt perfekt zum Design dieses Motorrads, ändert dabei nichts an seinem Look und erhöht den Fahrgegnuss.

Selle basse. Selle surbaissée de 20 mm pour faciliter l'appui au sol, avec un rembourrage épais visant à assurer un excellent niveau de confort. La ligne de cet accessoire s'intègre parfaitement au design de la moto, ce qui augmente le plaisir de conduite sans modifier son look.

Asiento bajo. Asiento rebajado de 20 mm para favorecer el apoyo en el suelo, con un forro de elevado espesor para garantizar un excelente grado de confort. La línea de este accesorio combina perfectamente con el diseño de la moto, acrecentando el placer de conducción sin variar su aspecto.

Assento baixo. Assento abaixado de 20 mm para facilitar o apoio no chão, com estofamento de elevada espessura para garantir um ótimo nível de conforto. A linha desse acessório combina perfeitamente com o design da moto, aumentando a satisfação ao conduzir sem alterar o seu visual.

ローシート ライダーの足つきを向上するためにシート高が20 mm低くなったシートは、厚めのクッションを採用して快適な座り心地を実現しています。このアクセサリのスタイルがバイクのデザインと見事にマッチし、見た目を変えることなくライディングをさらに楽しいものにしてくれます。

低鞍座。鞍座高度降低 20 mm 便于双脚支撑地面，鞍座加厚垫保证了出色的舒适度。这款配件的线条与摩托车的设计完美融合，不需要改变外观即可增强驾驶中的愉悦感。



Altezza [mm] -20.
Height [mm] -20.
Höhe [mm] -20.
Hauteur [mm] -20.
Altura [mm] -20.
Altura [mm] -20.
高さ [mm] -20.
高度 [mm] -20.

 **96880961BA**

MONSTER, MONSTER +



Monster

Sella alta. Maggiorata in altezza di 20 mm, è realizzata con schiumati ad alta densità e rivestita con tessuti tecnici. Un accessorio studiato per ottimizzare l'ergonomia qualsiasi sia l'altezza del pilota e sposarsi perfettamente con il look della moto.

Raised seat. Increased in height by 20 mm, it is made from high-density foam and lined with technical fabric. An accessory designed to optimise ergonomics whatever the height of the rider and to match the look of the bike perfectly.

Hohe Sitzbank. Um 20 mm höher, aus hoch dichtem Polsterschaum gefertigt und mit technischen Geweben überzogen. Ein Zubehör, das - egal wie groß der Fahrer auch sein mag - für die Optimierung der Ergonomie entwickelt wurde und perfekt zum Look dieses Motorrads passt.

Selle rehaussée. Surhaussée de 20 mm, elle est fabriquée en mousse haute densité et recouverte de tissus techniques. Un accessoire conçu pour optimiser l'ergonomie quelle que soit la taille du pilote et pour s'adapter parfaitement au look de la moto.

Asiento alto. 20 mm más alto, está realizado con espuma de alta densidad y revestido con tejidos técnicos. Un accesorio diseñado para optimizar la ergonomía de los pilotos de cualquier estatura y combinar perfectamente con el look de la moto.

Assento alto. Altura aumentada de 20 mm, é realizado com espumas de alta densidade e é revestido com tecidos técnicos. Um acessório estudado para aperfeiçoar a ergonomia qualquer que seja a altura do piloto e para combinar perfeitamente com o visual da moto.

ハイシート シート高が20 mm高くなります。高密度スポンジ、テクニカルファブリック製カバーを採用。ライダーの身長に左右されることなく最適なエルゴノミクスを実現し、バイクの外観に溶け込むようにデザインされたアクセサリです。

高鞍座。高度增加了 20 mm, 采用高密度泡沫制成, 并覆盖有科技织物。这款配件旨在优化任何身高车手的人体工程学姿态, 并且可以完美匹配摩托车外观。



Altezza [mm] +20.
Height [mm] +20.
Höhe [mm] +20.
Hauteur [mm] +20.
Altura [mm] +20.
Altura [mm] +20.
高さ [mm] +20.
高度 [mm] +20.



96880971BA

MONSTER, MONSTER +

Borsa per sella passeggero. La capienza fino a 15 litri assicura una buona capacità di carico e l'innovativo tessuto hi-tech le conferisce un'ottima resistenza all'usura.

Passenger seat bag. Up to 15 litre capacity ensures plenty of luggage space and the innovative hi-tech fabric makes for superior wear resistance.

Tasche für Beifahrersitzbank. Bietet mit ihrem Fassungsvermögen von bis zu 15 Litern reichlich Platz und das innovative Hi-Tech-Gewebe verleiht ihr optimale Verschleißfestigkeit.

Sac pour selle passager. La contenance jusqu'à 15 litres assure une bonne capacité de charge et l'innovant tissu hi-tech lui confère une résistance à l'usure optimale.

Bolsa para asiento pasajero. La capacidad de hasta 15 litros asegura una buena capacidad de carga y el innovador tejido de alta tecnología le proporciona una excelente resistencia al desgaste.

Bolsa para assento do passageiro. A capacidade para até 15 litros garante uma boa capacidade de carga e o inovador tecido hi-tech lhe confere uma ótima resistência contra o desgaste.

シートバッグ。最大容量 15 リットルと十分な積載が可能なおえ、革新的なハイテクファブリックによる優れた耐摩耗性を有します。

乘客鞍座包。容量高达 15 升, 确保了良好的装载能力, 创新的高科技面料带来了良好的耐磨性。



Capacità [litri] 15.0.
Capacity [litres] 15.0.
Fassungsvermögen [Liter] 15.0.
Capacité [litres] 15.0.
Capacidad [litros] 15.0.
Capacidade [litros] 15.0.
容量 [リットル] 15.0.
容量 [L] 15.0.

96780311C

MONSTER, MONSTER +



Kit flangia "Tanklock®". Per fissaggio borsa pocket.

"Tanklock®" flange kit. For fastening pocket bag.

Kit „Tanklock®“-Flansch. Zur Befestigung der Pocket-Tanktasche.

Kit bride « Tanklock® ». Pour fixation sac pocket.

Kit brida "Tanklock®". Para fijación bolsa pocket.

Conjunto de flange "Tanklock®". Para a fixação da bolsa pocket.

「Tanklock®」フランジキット ミニバッグ 固定用。

“Tanklock®” 法兰套件。用于固定口袋包。



Da montare in abbinamento con [codice] 96780262C, 96781602A, 96781691AA.
Must be installed with [p/n] 96780262C, 96781602A, 96781691AA.
Zur Montage in Verbindung mit [Art.-Nr.] 96780262C, 96781602A, 96781691AA.
À installer en combinaison avec [référence] 96780262C, 96781602A, 96781691AA.
Para montar combinada con [código] 96780262C, 96781602A, 96781691AA.
A ser montada com [código] 96780262C, 96781602A, 96781691AA.
組み合わせて使用する部品[部品コード] 96780262C, 96781602A, 96781691AA.
结合 [代码] 安装 96780262C, 96781602A, 96781691AA.



96780371A

MONSTER, MONSTER +



Borsa serbatoio con fissaggio tanklock. Studiata per garantire la massima sicurezza e praticità. La sua capienza di 18 litri lo rende un accessorio ideale in città, che diventa indispensabile per l'uso turistico.

Tank bag with tank-lock fastener. Designed to guarantee maximum safety and practicality. Its 18-litre capacity makes it an ideal accessory in the city, which becomes indispensable for touring use.

Tanktasche mit Tanklock-Befestigung. Im Sinne der maximalen Sicherheit und Zweckmäßigkeit entwickelt. Ihr Fassungsvermögen von 18 Litern macht sie zum idealen Zubehör in der Stadt und zum unverzichtbaren Wegbegleiter im Touring-Einsatz.

Sac de réservoir avec fixation tanklock. Conçu pour assurer le maximum de sécurité et de praticité. Sa capacité de 18 litres en fait un accessoire idéal en ville, ce qui le rend indispensable pour un usage Touring.

Bolsa depósito con fijación tanklock. Estudiada para garantizar la máxima seguridad y practicidad. Su capacidad de 18 litros permite que sea un accesorio ideal para la ciudad, resultando indispensable para el uso turístico.

Bolsa de tanque com fixação tanklock. Concebida para garantir a máxima segurança e praticidade. A sua capacidade para 18 litros faz com que seja um acessório ideal no ambiente urbano, tornando-se indispensável para o uso turístico.

タンクロック取付式タンクバッグ 実用性と安全性を特に重視して設計されています。18 リットルの容量は市街地を走る時に使いやすいだけでなく、ツーリングにも欠かせないアクセサリです。

带有油箱锁固定部件的油箱包。旨在保证最大的安全性和实用性。其容量为 18 升，令这款城市使用的理想配件成为旅行中不可或缺的一部分。



Da montare in abbinamento con [codice] 96780371A.
Must be installed with [p/n] 96780371A.
Zur Montage in Verbindung mit [Art.-Nr.] 96780371A.
À installer en combinaison avec [référence] 96780371A.
Para montar combinada con [código] 96780371A.
A ser montada com [código] 96780371A.
組み合わせて使用する部品[部品コード] 96780371A.
结合 [代码] 安装 96780371A.



96781691AA

MONSTER, MONSTER +



Capacità [litri] 18.0.
Capacity [litres] 18.0.
Fassungsvermögen [Liter] 18.0.
Capacité [litres] 18.0.
Capacidad [litros] 18.0.
Capacidade [litros] 18.0.
容量 [リットル] 18.0.
容量 [L] 18.0.



Monster

Borsa pocket serbatoio. Utile accessorio dalla struttura semirigida e con capacità di 5 lt, per riporre cellulare, portafoglio, documenti e altri oggetti personali. Dotato di sistema di aggancio rapido al tappo serbatoio e tasca superiore per lo smartphone. Pratica cuffia anti pioggia inclusa nel kit. Un accessorio perfetto per avere sempre l'essenziale a portata di mano.

Tank pocket bag. Useful accessory with semi-rigid structure and 5-litre capacity to store mobile phone, wallet, documents and other personal belongings. Equipped with a quick coupling system to the tank cap and an upper pocket for the smartphone. Practical rain cover included in the kit. A perfect accessory to keep all your essentials at hand at all times.

Tanktasche Pocket. Ein nützliches Zubehör mit halbstarrer Struktur und einem Fassungsvermögen von 5 Litern, zum Verstauen von Handy, Geldbeutel, Fahrzeugpapieren und anderen persönlichen Gegenständen. Ausgestattet mit einem Schnellbefestigungssystem am Tankverschluss und mit oberer Tasche, in die das Smartphone passt. Auch eine praktische Regenschutzhülle ist in diesem Kit enthalten. Ein perfektes Zubehör, um stets das Wesentliche zur Hand zu haben.

Sacoche de réservoir. Cet accessoire dispose d'une structure semi-rigide et d'une capacité de 5 litres, pour ranger téléphone portable, portefeuille, documents et autres effets personnels. Équipé d'un système de fixation rapide au bouchon de réservoir et d'une poche en haut dédiée au smartphone. Capuchon de pluie pratique inclus dans le kit. Un accessoire parfait pour avoir toujours l'essentiel à portée de main.

Bolsa pocket para depósito. Accesorio útil de estructura semirígida y con capacidad de 5 l, para guardar móvil, cartera, documentos y otros objetos personales. Equipado con un sistema de enganche rápido al tapón depósito y un bolsillo superior para el smartphone. Práctica protección impermeable incluida en el kit. Un accesorio perfecto para tener siempre lo esencial al alcance de la mano.

Bolsa de tanque tipo pochete. Acessório útil de estrutura semirígida e com capacidade de 5 litros, para colocar o telefone celular, a carteira, os documentos e outros objetos pessoais. Com sistema de engate rápido na tampa de tanque e bolso superior para o smartphone. Prática capa para chuva incluída no conjunto. Um acessório perfeito para ter sempre o essencial ao alcance das mãos.

タンクポケットバッグ セミハード構造で容量 5 リットル、携帯電話や財布、書類や貴重品などを収納できる便利なアクセサリ。ファイラープラグへのクイックフックシステムを備え、スマートフォン収納用に上部ポケットが付いています。便利な防水カバーもキットに付属しています。必要な物をいつでも手元に収納しておけるアクセサリです。

油箱口袋包。这款实用配件为半刚性结构，容积 5 升，可以放置手机、钱包、文件及其他个人物品。配备连接油箱盖的快速连接系统以及可容纳智能手机的上部口袋。包含在套件内的实用防雨罩。一款随身携带必需品时必不可少的配件。



Da montare in abbinamento con [codice] 96780371A.
Must be installed with [p/n] 96780371A.
Zur Montage in Verbindung mit [Art.-Nr.] 96780371A.
À installer en combinaison avec [référence] 96780371A.
Para montar combinada con [código] 96780371A.
A ser montada com [código] 96780371A.
組み合わせて使用する部品[部品コード] 96780371A。
结合 [代码] 安装 96780371A。



96780262C

MONSTER, MONSTER +



Capacità [litri] 5.0.
Capacity [litres] 5.0.
Fassungsvermögen [Liter] 5.0.
Capacité [litres] 5.0.
Capacidad [litros] 5.0.
Capacidade [litros] 5.0.
容量 [リットル] 5.0.
容量 [L] 5.0.



Borsa pocket serbatoio. Utile accessorio dalla struttura semirigida e con capacità di 6 lt, per riporre cellulare, portafoglio, documenti e altri oggetti personali. Dotato di sistema di aggancio/sgancio rapido al tappo serbatoio e tasca superiore per lo smartphone. Pratica cuffia anti pioggia inclusa nel kit. Un accessorio perfetto per avere sempre l'essenziale a portata di mano.

Tank pocket bag. Useful accessory with semi-rigid structure and 6-litre capacity to store mobile phone, wallet, documents and other personal belongings. Equipped with a system for quickly coupling/releasing from the tank cap, and an upper smartphone pocket. Practical rain cover included in the kit. A perfect accessory to keep all your essentials at hand at all times.

Tanktasche Pocket. Ein nützliches Zubehör mit halbst-eifer Struktur und einem Fassungsvermögen von 6 Litern, zum Verstauen von Handy, Geldbeutel, Fahrzeugpapieren und anderen persönlichen Gegenständen. Mit Schnellbefestigungs-/Lösesystem am Tankverschluss und oberer Tasche, in die das Smartphone passt. Auch eine praktische Regenschutzhäube ist in diesem Kit enthalten. Ein perfektes Zubehör, um stets das Wesentliche zur Hand zu haben.

Sacoché de réservoir. Cet accessoire dispose d'une structure semi-rigide et d'une capacité de 6 litres, pour ranger téléphone portable, portefeuille, documents et autres effets personnels. Équipé d'un système de fixation/décrochage rapide au bouchon de réservoir et d'une poche en haut dédiée au smartphone. Capuchon de pluie pratique inclus dans le kit. Un accessoire parfait pour avoir toujours l'essentiel à portée de main.

Bolsa pocket para depósito. Accesorio útil de estructura semirrígida y con capacidad de 6 l, para guardar móvil, cartera, documentos y otros objetos personales. Equipado con un sistema de enganche/desenganche rápido al tapón depósito y un bolsillo superior para el smartphone. Práctica protección impermeable incluida en el kit. Un accesorio perfecto para tener siempre lo esencial al alcance de la mano.

Bolsa de tanque tipo pochete. Acessório útil de estrutura semirrígida e com capacidade de 6 litros, para colocar o telefone celular, a carteira, os documentos e outros objetos pessoais. Com sistema de engate/desengate rápido na tampa de tanque e bolso superior para o smartphone. Prática capa para chuva incluída no conjunto. Um acessório perfeito para ter sempre o essencial ao alcance das mãos.

タンクポケットバッグ セミハード構造で容量 6 リットル、携帯電話や財布、書類や貴重品などを収納できる便利なアクセサリ。ファイラープラグへのクイックフックシステムを備え、スマートフォン収納用に上部ポケットが付いています。便利な防水カバーもキットに付属しています。必要な物をいつでも手元に収納しておけるアクセサリです。

油箱口袋包。这款实用配件为半刚性结构，容积 6 升，可以放置手机、钱包、文件及其他个人物品。配备连接/松开油箱盖的快速连接系统以及可容纳智能手机的上部口袋。包含在套件内的实用防雨罩。一款随身携带必需品时必不可少的配件。



Da montare in abbinamento con [codice] 96780371A.
Must be installed with [p/n] 96780371A.
Zur Montage in Verbindung mit [Art.-Nr.] 96780371A.
À installer en combinaison avec [référence] 96780371A.
Para montar combinada con [código] 96780371A.
A ser montada com [código] 96780371A.
組み合わせて使用する部品[部品コード] 96780371A.
结合 [代码] 安装 96780371A.



96781602A

MONSTER, MONSTER +



Capacità [litri] 6.0.
Capacity [litres] 6.0.
Fassungsvermögen [Liter] 6.0.
Capacité [litres] 6.0.
Capacidad [litros] 6.0.
Capacidade [litros] 6.0.
容量 [リットル] 6.0.
容量 [L] 6.0.



Maniglie passeggero. Accessorio studiato per assicurare sostegno e stabilità al passeggero, dal design che si integra perfettamente con la linea della moto, per aumentare il comfort di viaggio senza modificare il look del retrotreno.

Passenger grab handles. Accessory designed to provide support and stability to the passenger, with a design that integrates perfectly with the line of the motorbike, to increase travel comfort without changing the look of the rear end.

Beifahrergriffe. Ein Zubehör mit einem Design, das sich perfekt in die Linienführung des Motorrads integriert und entwickelt wurde, um dem Beifahrer Abstützung und Stabilität zu bieten, ohne dabei den Look des Heckbereichs zu ändern - eben für mehr Reisekomfort.

Poignées passager. Accessoire conçu pour assurer du soutien et de la stabilité au passager, avec un design qui s'intègre parfaitement à la ligne de la moto, pour augmenter le confort de voyage sans changer l'aspect du train arrière.

Asas para el pasajero. Un accesorio estudiado para garantizar soporte y estabilidad al pasajero, con un diseño que se armoniza perfectamente con la línea de la moto, para aumentar el confort de viaje sin variar el aspecto del tren trasero.

Alças para passageiro. Acessório estudado para garantir sustentação e estabilidade ao passageiro, com design que se integra perfeitamente com a linha da moto, para aumentar o conforto durante a viagem sem alterar o visual do trem traseiro.

パッセンジャーグリップハンドル。同乗者の安定性を高め、しっかりとサポートできるように設計されたアクセサリです。バイクのボディラインと一体化するデザインで、リアエンドの見た目を悪くすることなく、走行時の快適性を高めています。

乘客扶手。配件旨在保证对乘客的支撑及其稳定性。配件设计与摩托车线条完美融合，在不改变后车外观的情况下，提高旅行的舒适度。

96781571AA

MONSTER, MONSTER +



Accessori vari - Sundry accessories - Verschiedenes Zubehör - Accessoires divers - Accesorios varios - Acessórios vários - 各種アクセサリ - 各种配件

Protezione adesiva per serbatoio. Realizzata con materiali di qualità per proteggere la parte del serbatoio più esposta a graffi e sfregamento. Grafica esclusiva e un design che non passa inosservato, per esaltare l'animo sportivo del Monster.

Adhesive tank protector. Made with quality materials to protect the area of the tank most exposed to scratches and rubbing. Exclusive graphics and a design that never goes unnoticed to enhance the Monster sporting soul.

Aufklebbarer Tankschutz. Aus Qualitätsmaterialien angefertigt, schützt er den Teil des Tanks, der Kratzern und Reibungen am meisten ausgesetzt ist. Exklusive Grafik und ein Design, das nicht zu übersehen ist, bringen die sportliche Seele der Monster voll zur Geltung.

Protection adhésive pour réservoir. Fabriquée avec des matériaux de qualité pour protéger la partie du réservoir la plus exposée aux égratignures et aux frottements. Un graphisme exclusif et un design qui ne passe pas inaperçu renforcent l'âme sportive du Monster.

Protección adhesiva para depósito. Realizada con materiales de calidad para proteger la parte del depósito más expuesta a rayas y roces. Elaboración gráfica exclusiva y un diseño que no pasa desapercibido, para acentuar el alma racing de la Monster.

Proteção adesiva para tanque. Realizada com materiais de qualidade para proteger a parte do tanque mais exposta a arranhões e atritos. Visual exclusivo e design que não passa despercebido, para destacar o espírito esportivo da Monster.

フューエルタンク用プロテクター 高品質素材を採用し、タンクを傷や摩擦からしっかりと守ります。スペシャルグラフィックと見る人の視線を惹きつけるデザインで、Monster のレーシング・スピリットを強く表現します。

油箱粘贴保护装置。采用高质量的材料为油箱最易受到刮擦的部分提供保护。独特的图形和不容忽视的设计凸显了 Monster 的运动灵魂。

97480301AA

MONSTER, MONSTER +



Adesivi con logo Monster. Set di adesivi per cover serbatoio, fianchetti sella e parafango anteriore, indispensabile per personalizzare il look del Monster. Realizzati in materiali di altissima qualità, si adattano perfettamente alle plastiche della moto e possono essere rimossi senza lasciare residui. Il logo Monster rende ancora più distintivo questo look giovane e dinamico che non passerà inosservato.

Decals with Monster logo. Set of decals for tank cover, seat side body panels and front mudguard, essential to customise the look of the Monster. Made of the highest quality materials, they fit perfectly to the motorbike plastics and can be removed without leaving any residue. The Monster logo makes this young and dynamic look even more distinctive and will not go unnoticed.

Aufkleber mit Monster-Logo. Aufkleber-Set für Tankabdeckung, Seitenabdeckungen der Sitzbank und den vorderen Kotflügel, die für die Personalisierung des Looks Ihrer Monster unverzichtbar sind. Aus hochwertigen Materialien gefertigt, passen sie sich perfekt an die Kunststoffteile des Motorrads an und können problemlos entfernt werden, ohne Rückstände zu hinterlassen. Das Monster Logo drückt diesem jungen und dynamischen Look einen weiteren, nicht übersehbaren Kennzeichnungsstempel auf.

Stickers avec logo Monster. Kit de stickers pour le cache réservoir, les caches latéraux selle et le garde-boue avant, essentiel pour personnaliser l'aspect du Monster. Fabriqués en matériaux de très haute qualité, ils s'adaptent parfaitement aux parties plastiques de la moto et peuvent être retirés sans laisser de résidus. Le logo du Monster rend encore plus distinctif ce look jeune et dynamique qui ne passera pas inaperçu.

Calcomanías con logotipo Monster. Set de calcomanías para cover depósito, carenados laterales asiento y guardabarros delantero, indispensable para personalizar el look de la Monster. Realizadas de material de calidad muy alta, se adaptan perfectamente a las partes de plástico de la moto y no dejan residuos cuando se despegan. El logotipo de la Monster caracteriza de manera distintiva este look joven y dinámico que no pasa desapercibido.

Decalques com logotipo Monster. Jogo de decalques para cobertura do tanque, painéis laterais para assento e para-lama dianteiro, indispensável para personalizar o visual da Monster. Realizados com materiais de alta qualidade, se adaptam perfeitamente aos plásticos da moto e podem ser removidos sem deixar resíduos. O logotipo Monster torna esse visual jovem e dinâmico ainda mais distinto, que não passará despercebido.

Monster ロゴ入りデカール。Monster のカスタマイズには欠かせないフューエルタンクカバー、シートサイドパネル、フロントマッドガード用デカールセットです。バイクのプラスチック部品にマッチする高品質素材を使用し、取り外しても跡が残りません。モンスターのロゴが若々しく、かつダイナミックな印象を際立たせ、誰もが振り向かずにはいられないルックに仕上げます。

帶有 Monster 标志的贴花。用于油箱盖、鞍座侧板和前挡泥板的贴纸套装，是 Monster 个性化外观不可或缺的配件。采用最优质的材料制成，完美搭配摩托车的塑料配件，并且在去除后不会留下任何痕迹。Monster 的徽标使这种引人注目的年轻动感外观更为独特。

Il set è composto di adesivi per cover serbatoio, fianchetti sella e parafango anteriore.
The set consists of stickers for tank cover, seat side body panels and front mudguard.
Das Set enthält Aufkleber für die Tankabdeckung, die Seitenabdeckungen der Sitzbank und den vorderen Kotflügel.
Le kit comprend des stickers pour cache réservoir, caches latéraux selle et garde-boue avant.
El set está compuesto por calcomanías para cover depósito, carenados laterales asiento y guardabarros delantero.
O jogo é composto por decalques para cobertura do tanque, painéis laterais para assento e para-lama dianteiro.
フューエルタンクカバー、シートサイドパネル、フロントマッドガード用デカールのセットです。
该套装包括油箱盖、鞍座侧面板和前挡泥板的贴花。

   **97480281AA**
   **97480281AB**
   **97480281AC**

MONSTER, MONSTER +



Set compatibile con colorazione Ducati Red.
Set compatible with Ducati Red colouring.
Set mit Farbe Ducati Red kompatibel.
Ensemble compatible avec couleurs Ducati Red.
Set compatible con el color Ducati Red.
Conjunto compatível com a cor Ducati Red.
Ducati Red カラーリングに対応するセット。
套件与 Ducati Red 配色兼容。

Set compatibile con colorazione Dark Stealth.
Set compatible with Dark Stealth colouring.
Set mit Farbe Dark Stealth kompatibel.
Ensemble compatible avec couleurs Dark Stealth.
Set compatible con el color Dark Stealth.
Conjunto compatível com a cor Dark Stealth.
Dark Stealth カラーリングに対応するセット。
套件与 Dark Stealth 配色兼容。

Set compatibile con colorazione Aviator Grey.
Set compatible with Aviator Grey colouring.
Set mit Farbe Aviator Grey kompatibel.
Ensemble compatible avec couleurs Aviator Grey.
Set compatible con el color Aviator Grey.
Conjunto compatível com a cor Aviator Grey.
Aviator Grey カラーリングに対応するセット。
套件与 Aviator Grey 配色兼容。



Monster

Adesivi Ducati Corse. Set di adesivi per cover serbatoio, fianchetti sella e parafango anteriore, indispensabile per personalizzare il look del Monster. Realizzati in materiali di altissima qualità, si adattano perfettamente alle plastiche della moto e possono essere rimossi senza lasciare residui. La grafica ispirata alla livrea MotoGP accentua l'aggressività e la sportività del Monster, per un look giovane e dinamico che non passerà inosservato.

Ducati Corse decals. Set of decals for tank cover, seat side body panels and front mudguard, essential to customise the look of the Monster. Made of the highest quality materials, they fit perfectly to the motorbike plastics and can be removed without leaving any residue. The graphics inspired by the MotoGP livery accentuate the Monster's aggressiveness and sportiness, for a young and dynamic look that will not go unnoticed.

Aufkleber Ducati Corse. Aufkleber-Set für Tankabdeckung, Seitenabdeckungen der Sitzbank und den vorderen Kotflügel, die für die Personalisierung des Looks Ihrer Monster unverzichtbar sind. Aus hochwertigen Materialien gefertigt, passen sie sich perfekt an die Kunststoffteile des Motorrads an und können problemlos entfernt werden, ohne Rückstände zu hinterlassen. Die an der Verkleidung der MotoGP inspirierte Grafik unterlegt den aggressiven und sportlichen Eindruck der Monster - für einen jungen und dynamischen Look, der nicht zu übersehen ist.

Stickers Ducati Corse. Kit de stickers pour le cache réservoir, les caches latéraux selle et le garde-boue avant, essentiel pour personnaliser l'aspect du Monster. Fabriqués en matériaux de très haute qualité, ils s'adaptent parfaitement aux parties plastiques de la moto et peuvent être retirés sans laisser de résidus. Les graphismes inspirés de la livrée de MotoGP accentuent l'agressivité et la sportivité du Monster, pour un look jeune et dynamique qui ne passera pas inaperçu.

Calcomanías Ducati Corse. Set de calcomanías para cover depósito, carenados laterales asiento y guardabarros delantero, indispensable para personalizar el look de la Monster. Realizadas de material de calidad muy alta, se adaptan perfectamente a las partes de plástico de la moto y no dejan residuos cuando se despegan. La gráfica se inspira en los colores de MotoGP que destacan la firmeza y la deportividad de la Monster, para un look joven y dinámico que no pasa desapercibido.

Decalques Ducati Corse. Jogo de decalques para cobertura do tanque, painéis laterais para assento e para-lama dianteiro, indispensável para personalizar o visual da Monster. Realizados com materiais de alta qualidade, se adaptam perfeitamente aos plásticos da moto e podem ser removidos sem deixar resíduos. O desenho inspirado na divisa MotoGP acentua a imponência e a esportividade da Monster, para um visual jovem e dinâmico que não passa despercebido.

デカール Ducati Corse. Monster のカスタマイズには欠かせないフューエルタンクカバー、シートサイドパネル、フロントマッドガード用デカールセットです。バイクのプラスチック部品にマッチする高品質素材を使用し、取り外しても跡が残りません。MotoGP マシンのカラーリングにインスパイアされたグラフィックは、Monster のアグレッシブでスポーティな印象を際立たせ、皆の視線を捉えて放さない、若々しくダイナミックなルックに仕上げます。

Ducati Corse 贴花。用于油箱盖、鞍座侧板和前挡泥板的贴纸套装，是 Monster 个性化外观不可或缺的配件。采用最优质的材料制成，完美搭配摩托车的塑料配件，并且在去除后不会留下任何痕迹。贴纸的图形灵感来自于 MotoGP 制服，突出了 Monster 的侵略性和运动性，为摩托车带来引人注目的年轻动感的外观。

Il set è composto di adesivi per cover serbatoio, fianchetti sella e parafango anteriore. The set consists of stickers for tank cover, seat side body panels and front mudguard.

Das Set enthält Aufkleber für die Tankabdeckung, die Seitenabdeckungen der Sitzbank und den vorderen Kotflügel.

Le kit comprend des stickers pour cache réservoir, caches latéraux selle et garde-boue avant.

El set está compuesto por calcomanías para cover depósito, carenados laterales asiento y guardabarros delantero.

O jogo é composto por decalques para cobertura do tanque, painéis laterais para assento e para-lama dianteiro.

该套装包括油箱盖、鞍座侧面板和前挡泥板的贴花。

   **97480271AA**
97480271AB
97480271AC

MONSTER, MONSTER +



Set compatibile con colorazione Ducati Red. Set compatible with Ducati Red colouring. Set mit Farbe Ducati Red kompatibel. Ensemble compatible avec couleurs Ducati Red. Set compatible con el color Ducati Red. Conjunto compatible con a cor Ducati Red. Ducati Red カラーリングに対応するセット。套件与 Ducati Red 配色兼容。

Set compatibile con colorazione Dark Stealth. Set compatible with Dark Stealth colouring. Set mit Farbe Dark Stealth kompatibel. Ensemble compatible avec couleurs Dark Stealth. Set compatible con el color Dark Stealth. Conjunto compatible con a cor Dark Stealth. Dark Stealth カラーリングに対応するセット。套件与 Dark Stealth 配色兼容。

Set compatibile con colorazione Aviator Grey. Set compatible with Aviator Grey colouring. Set mit Farbe Aviator Grey kompatibel. Ensemble compatible avec couleurs Aviator Grey. Set compatible con el color Aviator Grey. Conjunto compatible con a cor Aviator Grey. Aviator Grey カラーリングに対応するセット。套件与 Aviator Grey 配色兼容。



Telo coprimoto da interno. Personalizzato Monster e realizzato con materiali di alta qualità, è stato studiato per proteggere la moto da polvere e umidità durante la notte e nel periodo invernale, mantenendola in forma e perfetta per il prossimo viaggio!

Indoor storage bike canvas cover. Monster-customised, made of high-quality materials, it has been designed to protect the bike from dust and humidity during the night and in winter, keeping it in perfect shape for the next trip!

Motorradabdecktuch für Innenbereiche. Für die Monster personalisiert und aus hochwertigen Materialien gefertigt, schützt sie das Motorrad vor Staub und nachts und im Winter Feuchtigkeit, damit es für die nächste Fahrt in perfekter Form startbereit ist!

Housse de protection moto d'intérieur. Personnalisée Monster et fabriquée avec des matériaux de haute qualité, elle a été conçue pour protéger la moto contre la poussière et l'humidité pendant la nuit et en hiver, la maintenant ainsi en parfait état en vue du prochain voyage !

Funda cubre moto para interior. Personalizada Monster y realizada con materiales de alta calidad, ha sido estudiada para proteger la moto de polvo y humedad durante la noche y en el período invernal, ¡conservándola en forma para el próximo viaje!

Capa para cobrir moto para utilização em ambientes fechados. Personalizada Monster e realizada com materiais de alta qualidade, foi concebida para proteger a moto contra a poeira e a umidade durante a noite e no inverno, mantendo-a em perfeita forma para a próxima viagem!

屋内用バイクカバーシート。Monster 専用。高品質素材を使用し、夜間や冬期でもバイクをホコリや湿気からしっかりと守り、次のツーリングまでバイクを完璧なコンディションに維持します！

室内使用的摩托车篷布。采用高品质材料专为 Monster 定制，用于在夜晚或冬季保护摩托车免受灰尘和潮气的影响，使摩托车保持完美状态以应对未来的旅程。

97580161AA

MONSTER, MONSTER +



Monster



Monster 1200

Model Year 2017/2021

Monster 821

Model Year 2018/2021

Monster 797 - 659

Sistemi di scarico Exhaust systems Auspuffsysteme Systèmes d'échappement Sistemas de escape Sistemas de escape エキゾーストシステム 排气系统	616
Carbonio Carbon Kohlefaser Carbone Carbono Carbono カーボン 碳纤维材质	620
Vetroresina e parti plastiche Fibreglass and plastic parts Fiberglas und Kunststoffteile Fibre de verre et parties plastiques Fibra de vidrio y partes plásticas Plástico reforçado com fibras de vidro e partes plásticas ガラス繊維強化樹脂およびプラスチック部品 玻璃纤维和塑料部件	624
Materiali speciali Special materials Spezielles Material Matériaux spéciaux Materiales especiales Materiais especiais 特別材 - 特殊材料	627
Ciclistica e impianti frenanti Chassis and brake systems Fahrwerk und Bremsanlagen Partie-cycle et systèmes de freinage Bastidor y sistemas de frenos Ciclística e sistemas de frenagem 車体およびブレーキシステム 骑行与制动系统	637
Componenti elettrici ed elettronici Electric and electronic components Elektrische und elektronische Komponenten Composants électriques et électroniques Componentes eléctricos y electrónicos Componentes elétricos e eletrônicos 電子部品と電子機器 电气与电子部件	641
Touring Touring Touring Touring Touring Touring ツーリング Touring	644
Accessori vari Sundry accessories Verschiedenes Zubehör Accessoires divers Accessorios varios Acessórios vários 各種アクセサリ 各种配件	648

Sistemi di scarico - Exhaust systems - Auspuffsysteme - Systèmes d'échappement - Sistemas de escape - Sistemas de escapamento - エキゾーストシステム - 排气系统

Gruppo di scarico completo. Prodotto da Termignoni con collettori in acciaio e silenziatori in fibra di carbonio. I silenziatori sono dotati di fondelli lavorati dal pieno che ne evidenziano il design curatissimo. Più efficiente e leggero rispetto allo scarico di serie, il kit è completo di mappatura motore dedicata che incrementa fino al 5% le performance della moto.



Complete exhaust assembly. Produced by Termignoni with steel manifolds and carbon fiber silencers. The silencers are assembled with machined billet end caps which showcase their meticulous design. Lighter and more efficient than the OE exhaust, the kit includes dedicated engine mapping to help provide a 5% increase in performance.

Komplette Auspuffeinheit. Von Termignoni produziert mit Krümmern aus Stahl und Schalldämpfern aus Kohlefaser. Die Schalldämpfer sind mit aus dem Vollem gearbeiteten Auspuffendkappen ausgestattet, die das vollendete Design unterstreichen. Wirkungsvoller und leichter als die Standard-Anlage - dank des spezifischen Mappings steigert dieser Auspuff die Performance des Motorrads um bis zu 5%.

Ensemble d'échappement complet. Produit par Termignoni, avec collecteurs en acier et silencieux en fibre de carbone. Les silencieux sont dotés de culots usinés dans la masse qui en rehaussent le design extrêmement soigné. Plus efficace et léger par rapport au système d'échappement de série, le kit comprend la cartographie moteur dédiée qui augmente jusqu'à 5% les performances de la moto.

Grupo de escape completo. Fabricado por Termignoni con colectores de acero y silenciadores de carbono. Los silenciadores están dotados de fondillos obtenidos de pieza llena que evidencian el diseño perfecto. Más eficiente y ligero con respecto al escape de serie; el kit incluye el mapa específico del motor que incrementa hasta el 5% las prestaciones de la moto.

Grupo de escapamento completo. Produzido pela Termignoni com coletores em aço e silenciadores em carbono. Os silenciadores são dotados de capas usinadas em peça única que exaltam o desing meticuloso. Mais eficiente e leve em relação ao escapamento de série, o conjunto é dotado de mapeamento dedicado do motor que aumenta em até 5% os desempenhos da moto.

コンプリートエキゾーストユニット。テルミニョーニ製、スチール製マニホールドとカーボンファイバー製サイレンサー付き。サイレンサーはその緻密なデザインが際立つビレットアルミニウム製エンドキャップを備えます。標準エキゾーストシステムに比べ軽量であるのに加えて、排気効率の向上にも貢献。キットにはパフォーマンスの最大 5% アップを可能にする専用エンジンマッピングが付属します。

整套排气组件。由 Termignoni 制造，带有钢制歧管和碳纤维消音器。消音器配有实心加工而成的底部，突出了其精心的设计。相比标准排气设备更加高效轻便，套件配有专用发动机映射，可以将摩托车性能提高 5%。

   96481211A

MONSTER 1200 >= MY17, MONSTER 1200S >= MY17, MONSTER 1200 25° ANNIV. >= MY19



This product is intended for racing vehicles used only in closed-course competition. Operation on public roads is prohibited by law.



Silenziatori racing in carbonio. Questo sistema di silenziatori slip-on, prodotti da Termignoni, con mappatura dedicata e db killer removibile, libera il suono e la potenza del Monster.

Carbon racing silencers. This system with slip-on silencers is manufactured by Termignoni, features a special map and removable db killer, and unleashes the sound and power of the Monster.

Racing-Schalldämpfer aus Kohlefaser. Dieses Slip-on-Schalldämpfersystem, von Termignoni hergestellt, mit spezifischem Mapping und entfernbarem dB-Killer, gibt den Sound und die Leistung der Monster frei.

Silencieux racing en carbone. Ce système de silencieux slip-on, fabriqués par Termignoni, avec cartographie dédiée et db killer amovible, dégage le son et la puissance du Monster.

Silenciadores racing de fibra de carbono. Este sistema de silenciadores slip-on, producidos por Termignoni, con mapeado dedicado y db killer extraíble, libera el sonido y la potencia de la Monster.

Silenciadores racing em carbono. Este sistema de silenciadores slip-on, produzidos pela Termignoni, com mapeamento dedicado e db killer removível, libera o som e a potência da Monster.

カーボンファイバー製レーシングサイレンサー。専用マッピングと取り外しが可能な db キラーを備えるテルミニョーニ製スリップオンサイレンサーシステムが、Monster のサウンドとパワーを解放します。

碳纤维竞赛 (racing) 消音器。这种由 Termignoni 生产的滑入式消音器系统具有专门的映射和可拆卸的 db killer 静音设备, 释放 Monster 的声音和功率。



Max. Potenza [cv] +3%; Max. Coppia [Nm] +3%.
Max. Power [hp] +3%; Max. Torque [Nm] +3%.
Max. Leistung [PS] +3%; Max. Drehmoment [Nm] +3%.
Max. Puissance [cv] +3%; Max. Couple [Nm] +3%.
Máx. Potencia [cv] +3%; Máx. Par [Nm] +3%.
Máx. Potência [cv] +3%; Máx. Torque [Nm] +3%.
最大出力 [HP] +3%; 最大トルク [Nm] +3%.
最大电压 [cv] +3%; 最大扭矩 [Nm] +3%.



25 [min]



MONSTER 1200 >= MY17, MONSTER 1200S >= MY17,
MONSTER 1200 25° ANNIV. >= MY19



This product is intended for racing vehicles used only in closed-course competition. Operation on public roads is prohibited by law.

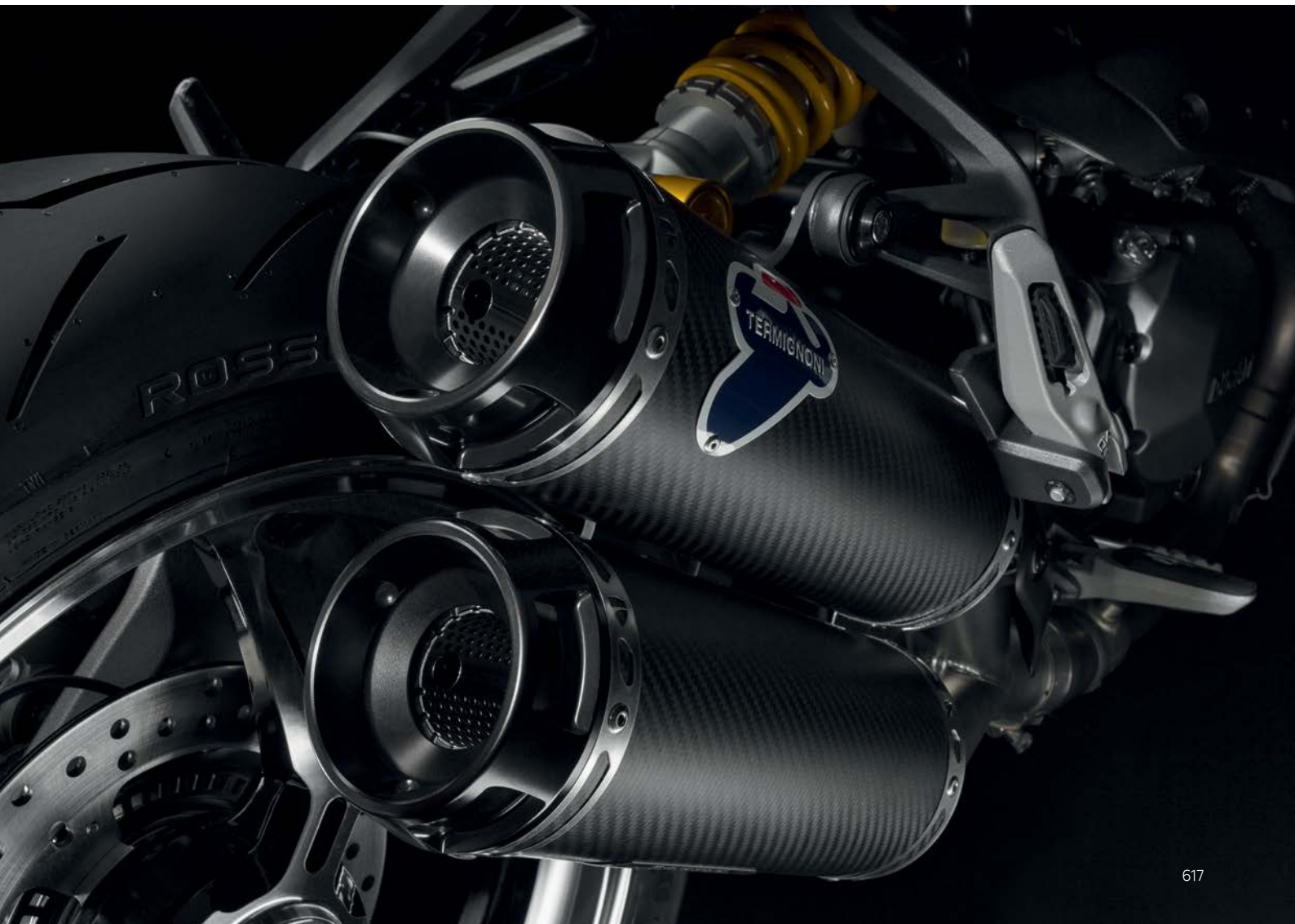

Silenziatori racing in carbonio. Prodotto da Termignoni, questo sistema di silenziatori slip-on esalta le prestazioni del Monster. La mappatura racing dedicata fornisce maggior potenza ed un consistente incremento delle performance. Il sound sprigionato è entusiasmante. La leggerezza della fibra di carbonio ed il design sportivo impreziosiscono la linea della moto regalando emozioni già dal primo sguardo.

Carbon racing silencers. Produced by Termignoni, this slip-on silencer system improves the Monster's performance. Dedicated racing mapping delivers more power and a dramatic increase in performance. The sound produced is thrilling. The lightness of the carbon fibre and the sporty design complement the lines of the motorcycle offering excitement from the first glance.

Racing-Schalldämpfer aus Kohlefaser. Das von Termignoni hergestellte Slip-on-Schalldämpfer-System steigert die Leistung der Monster. Das dedizierte Racing-Mapping bringt mehr Leistung und einen wesentlichen Anstieg der Performance. Der Sound sorgt für Begeisterung. Die Leichtigkeit der Kohlefaser und das sportliche Design veredeln die Linienführung des Motorrads und wecken schon auf den ersten Blick Emotionen.

Silencieux racing en carbone. Le silencieux slip-on produit par Termignoni rehausse les performances du Monster. La cartographie racing dédiée fournit davantage de puissance et de bien meilleures performances. Son bruit est enthousiasmant. La légèreté de la fibre de carbone et le design sportif enrichissent la ligne de la moto, procurant de fortes émotions dès le premier regard.

Silenciadores racing de fibra de carbono. Producido por Termignoni, este sistema de silenciadores slip-on exalta las prestaciones de la Monster. El mapa racing específico suministra mayor potencia y un notable incremento de las prestaciones. El sonido que se libera es excitante. La ligereza de la fibra de carbono y el diseño deportivo mejoran la línea de la moto brindando emociones ya desde el primer momento.

Silenciadores racing em carbono. Produzido por Termignoni, este sistema de silenciadores "slip-on" melhora o desempenho da Monster. O mapeamento racing específico oferece maior potência e um aumento considerável do desempenho. O som irradiado é emocionante. A leveza da fibra de carbono e o design esportivo embelezam a linha da moto proporcionando emoções desde o primeiro olhar.

カーボンファイバー製レーシングサイレンサー。テルミニョーニ製のスリップオンサイレンサーが、Monster のパフォーマンスを強化しています。専用のレーシングマッピングが、最大のパワーと充実した性能の向上を実現しています。解放されたエキサイティングなサウンド。カーボンファイバーの軽さとスポーティなデザインがバイクのラインを美しく飾り、初めて見たその瞬間から胸が高鳴ります。

碳纤维竞赛 (racing) 消音器。由 Termignoni 制造, 这种滑入式消音系统增强了 Monster 的性能。专用的竞赛 (racing) 映射提供了更多的动力和持续增长的性能。释放的轰鸣声令人振奋无比。碳纤维的轻盈感和运动风格的设计在一瞥之下进一步强化了摩托车的澎湃激情。



Potenza ai medi regimi [cv] +7%; Coppia ai medi regimi [Nm] +7%; Max. Potenza [cv] NA; Max. Coppia [Nm] +3%.
 Power at medium rpm [hp] +7%; Torque at medium rpm [Nm] +7%; Max. Power [hp] NA; Max. Torque [Nm] +3%.
 Leistung in mittleren Drehzahlbereichen [PS] +7%; Drehmoment in mittleren Drehzahlbereichen [Nm] +7%; Max. Leistung [PS] NA; Max. Drehmoment [Nm] +3%.
 Puissance aux régimes moyens [cv] +7%; Couple aux régimes moyens [Nm] +7%; Max. Puissance [cv] NA; Max. Couple [Nm] +3%.
 Potencia a regímenes intermedios [cv] +7%; Par a regímenes intermedios [Nm] +7%; Máx. Potencia [cv] NA; Máx. Par [Nm] +3%.
 Potência nos regimes médios [cv] +7%; Torque nos regimes médios [Nm] +7%; Máx. Potência [cv] NA; Máx. Torque [Nm] +3%.
 平均出力 [HP] +7%; 平均トルク [Nm] +7%; 最大出力 [HP] NA; 最大トルク [Nm] +3%.
 中等转速下电压 [cv] +7%; 中等转速下扭矩 [Nm] +7%; 最大电压 [cv] NA; 最大扭矩 [Nm] +3%.

Alleggerimento [kg] 4.0.
 Weight reduction [kg] 4.0.
 Gewichtsreduzierung [kg] 4.0.
 Allègement [kg] 4.0.
 Aligeramiento [kg] 4.0.
 Alívio [kg] 4.0.
 減重 [kg] 4.0.
 減重 [kg] 4.0.



MONSTER 821 >= MY18, MONSTER 821 STEALTH >= MY19



This product is intended for racing vehicles used only in closed-course competition. Operation on public roads is prohibited by law.



Silenziatore racing Sport-line. Sound da brivido con il db-killer removibile ed erogazione piena con la mappatura dedicata; questo silenziatore in acciaio, prodotto da Termignoni, con chiave up-map a corredo, regala emozioni sin dal primo colpo di gas.

Sport-line racing silencer. Thrilling sound with removable db-killer and full power delivery thanks to the dedicated mapping; produced by Termignoni, this steel silencer with up-map key makes for an exciting ride right from the word go.

Racing-Schalldämpfer Sport-line. Aufregender Sound, mit entfernbarem dB-Killer und begeisternder Drehfreude dank des spezifischen Mappings. Dieser, von Termignoni produzierte Schalldämpfer aus Stahl mit Up-Map-Stick im Lieferumfang beschert Ihnen bereits ab dem ersten Gasstoß Emotionen pur.

Silencieux racing Sport-line. Son à vous faire venir la chair de poule avec db-killer amovible et pleine distribution avec la cartographie dédiée ; ce silencieux en acier, produit par Termignoni, avec clé up-map en dotation, vous excitera dès le premier coup de gaz.

Silenciador racing Sport-line. Sonido impactante con el db-killer extraíble y plena erogación con mapeado dedicado, este silenciador de acero, fabricado por Termignoni, con llave up-map suministrada, regala emociones desde la primera aceleración.

Silenciador racing Sport-line. Som de arrepiar com o db-killer removível e entrega plena com o mapeamento dedicado; este silenciador em aço, produzido pela Termignoni, com chave up-map fornecida, oferece emoções desde o primeiro toque no acelerador.

Sport-Line レーシングサイレンサー。取り外し可能な DB キラー付きのスリリングなサウンドと専用マッピングが実現するフルパワー。アクセルを開けた瞬間から鼓動が高鳴るテルミニョーニ製、UP-MAP キー付属スチール製サイレンサーです。

Sport-line 竞赛 (racing) 消音器。带有可拆卸的 db-killer 消音装置的令人震撼的声音和带有专用映射的全面输出; 这款由 Termignoni 生产的钢制消音器, 配备了 up-map 钥匙, 可以从首次送气时就获得激情。



Potenza ai medi regimi [cv] +2%; Coppia ai medi regimi [Nm] +4%; Max. Potenza [cv] +5%; Max. Coppia [Nm] +2%.
Power at medium rpm [hp] +2%; Torque at medium rpm [Nm] +4%; Max. Power [hp] +5%; Max. Torque [Nm] +2%.
Leistung in mittleren Drehzahlbereichen [PS] +2%; Drehmoment in mittleren Drehzahlbereichen [Nm] +4%; Max. Leistung [PS] +5%; Max. Drehmoment [Nm] +2%.
Puissance aux régimes moyens [cv] +2%; Couple aux régimes moyens [Nm] +4%; Max. Puissance [cv] +5%; Max. Couple [Nm] +2%.
Potencia a regímenes intermedios [cv] +2%; Par a regímenes intermedios [Nm] +4%; Máx. Potencia [cv] +5%; Máx. Par [Nm] +2%.
Potência nos regimes médios [cv] +2%; Torque nos regimes médios [Nm] +4%; Máx. Potência [cv] +5%; Máx. Torque [Nm] +2%.
平均出力 [HP] +2%; 平均トルク [Nm] +4%; 最大出力 [HP] +5%; 最大トルク [Nm] +2%。
中等转速下电压 [cv] +2%; 中等转速下扭矩 [Nm] +4%; 最大电压 [cv] +5%; 最大扭矩 [Nm] +2%。



96480681A

96481401A

MONSTER 659 >= MY18, MONSTER 797, MONSTER 797 PLUS



This product is intended for racing vehicles used only in closed-course competition. Operation on public roads is prohibited by law.



Cover silenziatore. In alluminio, leggeri e performanti, completano l'impianto di scarico Termignoni nel colore che si intona di più alla tua moto.

Silencer cover. In aluminium, light and high-performing, they complete the Termignoni exhaust in the colour that best fits with your bike.

Cover für Schalldämpfer. Aus Aluminium, leicht und leistungsstark, vervollständigen sie die Auspuffanlage von Termignoni in der Farbe, die am besten zu Ihrem Motorrad passt.

Caches silencieux. En aluminium, légers et performants, ils complètent le système d'échappement Termignoni selon la couleur la mieux assortie à votre moto.

Cover silenciador. De aluminio, ligeros y de altas prestaciones, completan el sistema de escape Termignoni del color que más se combina con tu moto.

Coberturas para ponteira. Em alumínio, leves e de alto desempenho, completam o sistema de escapamento Termignoni na cor que combina melhor com a sua moto.

サイレンサーカバー。アルミニウム製、軽量で高性能。テルミニョーニ製エキゾーストシステムと組み合わせ、お客様のモーターサイクルに調和した色で仕上げます。

消音器罩。采用铝合金制造, 轻盈高性能, 在最适合您摩托车的颜色中构成了 Termignoni 排气系统。



Da montare in abbinamento con [codice] 96481271A, 96481272A. Must be installed with [p/n] 96481271A, 96481272A.
Zur Montage in Verbindung mit [Art.-Nr.] 96481271A, 96481272A.
À installer en combinaison avec [référence] 96481271A, 96481272A.
Para montar combinada con [código] 96481271A, 96481272A.
A ser montada com [código] 96481271A, 96481272A.
組み合わせて使用する部品[部品コード] 96481271A, 96481272A.
结合 [代码] 安装 96481271A, 96481272A.

96481291B

MONSTER 797, MONSTER 797 PLUS



Silenziatore Evo-line. Racing nello stile, urban nel carattere. Prodotto da Termignoni, questo scarico in acciaio con catalizzatore nasce dall'esigenza di avere una moto "easy", senza rinunciare al brivido della sportività.

Evo-line silencer. Racing style, urban character. Produced by Termignoni, this steel exhaust with catalytic converter meets the need for an "easy" bike, without giving up its sporty attitude.

Schalldämpfer Evo-Line. Racing im Stil, Urban im Charakter. Dieser, von Termignoni produzierte Auspuff aus Stahl mit Katalysator entstand aus dem Wunsch heraus, ein „Easy“-Motorrad zu bauen, ohne auf das prickelnde Gefühl von Sportlichkeit verzichten zu müssen.

Silencieux Evo-line. Racing dans le style, urban dans le caractère. Produit par Termignoni, cet échappement en acier avec catalyseur naît de l'exigence d'avoir une moto « easy », sans renoncer à la grisurie de l'esprit sportif.

Silenciador Evo-line. Racing en su estilo, urban de carácter. Fabricado por Termignoni, este escape de acero con catalizador nace de la exigencia de contar con una moto "easy", sin renunciar a la deportividad.

Ponteira Evo-line. Racing no estilo, urban no caráter. Produzido pela Termignoni, este escapamento em aço com catalisador surge da exigência de possuir uma moto "easy", sem renunciar à emoção da esportividade.

Evo-Line サイレンサー。スタイルはレーシングでも、アーバンモデルの乗りやすさ。アルミニウム製で触媒コンバーターを備えるスチール製エキゾーストは、刺激的なスポーツテイストを犠牲にすることなく乗りやすいイージーなバイクをというニーズに応えて開発されました。

Evo-line 消音器。竞赛风格，都市灵魂。由 Termignoni 制造，这种带催化剂的钢制排气装置来源于对“简单”的摩托车的诉求，同时不会放弃运动的快感。



Da montare in abbinamento con [codice] 96481281A, 96481291A, 96481291B.
 Must be installed with [p/n] 96481281A, 96481291A, 96481291B.
 Zur Montage in Verbindung mit [Art.-Nr.] 96481281A, 96481291A, 96481291B.
 À installer en combinaison avec [référence] 96481281A, 96481291A, 96481291B.
 Para montar combinada con [código] 96481281A, 96481291A, 96481291B.
 A ser montada com [código] 96481281A, 96481291A, 96481291B.
 組み合わせて使用する部品[部品コード] 96481281A, 96481291A, 96481291B.
 结合 [代码] 安装 96481281A, 96481291A, 96481291B.

96481272A

MONSTER 797, MONSTER 797 PLUS



Carbonio - Carbon - Kohlefaser - Carbone - Carbonio - Carbonio - カーボン - 碳纤维材质

Parafango anteriore in carbonio. Il carbonio aggiunge un elemento di contrasto, sostituendo il componente di serie verniciato.



Carbon front mudguard. Carbon adds contrast by replacing the OE painted version.

Vorderer Kotflügel aus Kohlefaser. Die Kohlefaser ergänzt ein Kontrastelement und ersetzt das lackierte serienmäßige Bauteil.

Garde-boue avant en carbone. Le carbone ajoute un élément de contraste en remplaçant le composant de série peint.

Guardabarros delantero de carbono. El carbono agrega un elemento de contraste sustituyendo el componente de serie pintado.

Paralama dianteiro em carbono. O carbono acrescenta um elemento de contraste, substituindo o componente de série pintado.

カーボン製フロントマッドガード 塗装仕様の標準マッドガードの代わりに、カーボン素材がコントラストを演出します。

碳纤维前部挡泥板。通过将标准喷漆组件替换为碳纤维，增添了对比元素。

96980991A

MONSTER 1200 >= MY17, MONSTER 659 >= MY18, MONSTER 797, MONSTER 797 PLUS, MONSTER 821 >= MY18, MONSTER 821 STEALTH >= MY19



Parafango posteriore in carbonio. Linee decise e geometria unica per esaltare il muscoloso retrotreno del nuovo Monster.



Carbon rear mudguard. Clear-cut lines and unique geometry stress the muscular look of the new Monster's tail section.

Hinterer Kotflügel aus Kohlefaser. Scharfe Konturen und eine einzigartige Geometrie unterstreichen den muskulösen Heckbereich der neuen Monster.

Garde-boue arrière en carbone. Lignes nettes et géométrie unique pour exalter le train arrière musclé du nouveau Monster.

Guardabarros trasero de carbono. Líneas decididas y geometría única para exaltar el muscoloso tren trasero de la nueva Monster.

Para-lama traseiro de carbono. Linhas decididas e geometria única para acentuar o potente trem traseiro da nova Monster.

カーボン製リアマッドガード しっかりとしたラインとユニークな形で新 Monster の力強いリアエンドを際立たせます。

碳纤维后挡泥板。硬朗的线条和独特的几何形状，强化了全新 Multistrada 的肌肉型后部设计。

M 96981021A

MONSTER 659 >= MY18, MONSTER 797, MONSTER 797 PLUS



Parafango posteriore in carbonio. Esalta la linea del retrotreno conferendogli un aspetto più racing.



Carbon rear mudguard. It enhances the line of the rear end, giving it a more racing look.

Hinterer Kotflügel aus Kohlefaser. Bringen Sie die Linieneinführung des Hecksnock mehr zur Geltung mit einem Heck im Racing-Look.

Garde-boue arrière en carbone. Il sublime la ligne arrière en lui donnant un aspect plus racing.

Guardabarros trasero de carbono. Acentúa la línea del tren trasero brindándole un aspecto más racing.

Para-lama traseiro de carbono. Destaca a linha do trem traseiro dando-lhe um aspecto mais racing.

カーボン製リアマッドガード バイクのテールエンドをよりレーシーなスタイルに仕上げます。

碳纤维后挡泥板。强化后部线条，使其更具竞赛(racing)风格。

M 96980861A

MONSTER 1200 >= MY17

M 96980941A

MONSTER 1200S >= MY17



Cover forcellone in carbonio. Fabbricato in carbonio opaco per proteggere ed esaltare l'estetica del forcellone.

Carbon swingarm guard. Made in matt carbon to protect and highlight the look of the swinging arm.

Abdeckung für Hinterradschwinge aus Kohlefaser. Hergestellt aus Kohlefaser mit mattem Finish, schützt die Hinterradschwinge und betont das Design.

Cache bras oscillant en carbone. Fabriqué en carbone mat pour protéger et sublimer le bras oscillant.

Cover basculante de carbono. Fabricado de carbono opaco para proteger y acentuar la estética del basculante.

Cobertura para braço oscilante em carbono. Fabricado em carbono opaco para proteger e destacar o design do braço oscilante.

カーボン製スイングアームカバー。マットカーボン製、スイングアームを見た目美しく守ります。

碳纤维摇臂罩。由亚光碳纤维制成，以起到保护和强化摇臂美感的作用。

Cover blocchetto accensione in carbonio. Esalta l'estetica della moto rispetto alla versione di serie in plastica: dettagli che fanno la differenza.

Carbon ignition switch cover. Enhances the look of the bike versus the OE plastic version. Details that make a difference.

Zündschlüsselblockumrandung aus Kohlefaser. Im Gegensatz zur Kunststoffserie unterstreicht dieses Finish die Ästhetik des Motorrads: Details, die den Unterschied ausmachen.

Cover barillet clé de contact en carbone. Il exalte l'esthétique de la moto par rapport à la version de série en plastique : détails qui font la différence.

Cover bloque llaves de carbono. Resalta la estética de la moto con respecto a la versión de serie de plástico: detalles que marcan la diferencia.

Cobertura do bloco de ignição em carbono. Exalta a estética da moto em relação à versão de série de plástico: detalhes que fazem a diferença.

カーボンファイバー製イグニッションスイッチカバー。プラスチック製標準モデルとその美しさで差をつけるディテール。

碳纤维启动锁盖。相比标准版本的塑料材质，碳纤维强化了摩托车的外观：与众不同的细节。

M 96980891A

MONSTER 1200 >= MY17, MONSTER 1200S >= MY17, MONSTER 1200 25° ANNIV. >= MY19



M 96980871A

MONSTER 1200 >= MY17, MONSTER 1200S >= MY17, MONSTER 659 >= MY18, MONSTER 797, MONSTER 797 PLUS, MONSTER 821 >= MY18, MONSTER 821 STEALTH >= MY19



Paracalore in carbonio. Creato per collettori racing e di serie, aggiunge design alla protezione dalle alte temperature.

Carbon heat guard. Created for racing and standard manifolds, it adds a touch of design to the protection against high temperatures.

Wärmeschutz aus Kohlefaser. Er ist für Racing- und serienmäßige Krümmer konzipiert und verleiht dem Hochtemperaturschutz den Designfaktor.

Pare-chaleur en carbone. Conçu pour des collecteurs racing et de série, il ajoute du design à la protection contre les températures élevées.

Protector calor de carbonio. Creado para colectores racing y de serie, añade diseño a la protección de las altas temperaturas.

Protetor antic calor em carbonio. Criada para coletores racing e de série, acrescenta design à proteção contra altas temperaturas.

カーボン製ヒートガード。標準マニホールドとレーシングマニホールド用。高温からの保護性能にデザイン性を兼ね備えています。

碳纤维隔热罩。专为竞赛（racing）和标配歧管设计，在提供高温保护的同时强化设计风格。

M 96980971A

MONSTER 659 >= MY18, MONSTER 797, MONSTER 797 PLUS



Paracalore in carbonio. Creato per collettori racing e di serie, aggiunge design alla protezione dalle alte temperature.

Carbon heat guard. Created for racing and standard manifolds, it adds a touch of design to the protection against high temperatures.

Wärmeschutz aus Kohlefaser. Er ist für Racing- und serienmäßige Krümmer konzipiert und verleiht dem Hochtemperaturschutz den Designfaktor.

Pare-chaleur en carbone. Conçu pour des collecteurs racing et de série, il ajoute du design à la protection contre les températures élevées.

Protector calor de carbonio. Creado para colectores racing y de serie, añade diseño a la protección de las altas temperaturas.

Protetor antic calor em carbonio. Criada para coletores racing e de série, acrescenta design à proteção contra altas temperaturas.

カーボン製ヒートガード。標準マニホールドとレーシングマニホールド用。高温からの保護性能にデザイン性を兼ね備えています。

碳纤维隔热罩。专为竞赛（racing）和标配歧管设计，在提供高温保护的同时强化设计风格。

M 96980961A

MONSTER 1200 >= MY17, MONSTER 1200S >= MY17, MONSTER 821 >= MY18, MONSTER 821 STEALTH >= MY19



Paracatena in carbonio. Facile da montare, protegge la catena da detriti e sporczia, integrandosi perfettamente all'interno del design della moto.

Carbon chain guard. Easy to mount, it protects the chain from debris and dirt, perfectly integrating into the design of the motorbike.

Kettenschutz aus Kohlefaser. Einfache Montage, schützt die Kette vor Schmutz und Schotter und integriert sich perfekt in das Motorrad-Design.

Cache-chaîne en carbone. Facile à installer, il protège la chaîne des projections et de la saleté, tout en s'intégrant parfaitement au design de la moto.

Protector de cadena de carbono. Fácil de montar, protege la cadena de detritos y suciedad, integrándose perfectamente en el diseño de la moto.

Protetor de corrente de carbono. Fácil de montar, protege a corrente contra detritos e sujeira, integrando-se perfeitamente ao design da moto.

カーボン製チェーンガード。簡単に取り付けことができ、破片や汚れからチェーンを守ります。またバイクのデザインに完全に溶け込みます。

碳纤维链条挡板。易于安装，保护链条免受杂物和污垢的侵害，并完美融入了摩托车的设计之中。

M 96980911A

MONSTER 1200 >= MY17, MONSTER 1200S >= MY17, MONSTER 1200 25° ANNIV. >= MY19



Vetroresina e parti plastiche - Fibreglass and plastic parts - Fiberglass und Kunststoffteile - Fibre de verre et parties plastiques - Fibra de vidrio y partes plásticas - Plástico reforçado com fibras de vidro e partes plásticas - ガラス繊維強化樹脂およびプラスチック部品 - 玻璃纤维和塑料部件

Parabrezza fumè. Completo di fissaggi. Design minimalista per una protezione aerodinamica efficace che non pregiudica l'equilibrio delle linee della moto.

Smoke-tinted windscreen. Complete with fasteners. Minimalist design for effective aerodynamic protection that does not affect the balance of the bike's lines.

Getönte Windschutzscheibe. Mit Befestigungselementen. Minimalistisches Design für einen wirksamen aerodynamischen Schutz, der sich nicht störend auf die Ausgewogenheit der Motorradlinien auswirkt.

Pare-brise fumé. Doté de système de fixation. Design minimaliste pour une protection aérodynamique efficace qui ne porte pas préjudice à l'équilibre des lignes de la moto.

Parabrisas ahumado. Con todas las fijaciones. Diseño minimalista para una protección aerodinámica eficaz que no afecta al equilibrio de las líneas de la moto.

Para-brisas fumê. Equipado com fixações. Design minimalista para uma proteção aerodinâmica eficaz que não prejudique o equilíbrio das linhas da moto.

スモークウインドスクリーン。取付具が装備されています。バイク本来のデザインバランスを損なうことなく、効果的な暴風性能を実現するミニマルデザイン。

烟灰色风挡。整套固定件。极简主义的设计提供了不影响摩托车线条平衡的有效空气动力学保护。

F 97180481B

MONSTER 1200 >= MY17, MONSTER 1200S >= MY17, MONSTER 797 >= MY17, MONSTER 797 PLUS >= MY17, MONSTER 821 >= MY18



Cover sella passeggero. Realizzata nello stesso processo produttivo della carenatura di serie, per assicurare una verniciatura perfettamente armonizzata alla moto; da biposto stradale a sportiva di razza in un semplice gesto.

Passenger seat cover. It comes off the same production line as the OE fairing to ensure paint-finish will match 100%. Provides one-step conversion from road twin-seater to thoroughbred sports bike.

Beifahrersitzbankabdeckung. Wird im gleichen Herstellungsprozess wie die Standard-Verkleidung hergestellt, um eine perfekte, auf das Motorrad abgestimmte Lackierung zu gewährleisten - im Handumdrehen vom Zweisitzer-Straßenmotorrad zum reinrassigen Sportmotorrad.

Cache selle passager. Réalisé suivant le même processus de production que celui du carénage de série pour garantir une peinture qui s'harmonise à la perfection avec la moto ; de biplace routière à sportive hors classe d'un simple geste.

Cover asiento pasajero. Realizado siguiendo el mismo proceso productivo que el carenado en serie, para asegurar una pintura que combina perfectamente con la moto; de biplaza de carretera a deportiva de raza con un simple gesto.

Cobertura do assento do passageiro. Realizada com o mesmo processo de produção da carenagem de série, para garantir uma pintura perfeitamente em harmonia com a moto; de biposto urbano a esportivo de classe em um simples gesto.

パッセンジャーシートカバー。標準フェアリングと同様の製造工程を採用、これによりバイクのカラーリングに完璧にマッチする塗装に仕上げています。簡単な操作でストリート用タンデムからスポーツバイクに変身します。

乘客鞍座盖。采用与标准整流罩相同的生产工艺，以确保摩托车喷漆的完美协调；一个简单的动作就可以调整公路和运动两种驾驶位置。

Cupolino Sport. Aerodinamico e filante, cambia il frontale del tuo Monster. Disponibile in diverse colorazioni, è completo di tutte le staffe di fissaggio.

Sport Headlight Fairing. Streamlined and aerodynamic, changes the front end of your Monster. Available in various colours, and complete with all the necessary mounting brackets.

Cockpitverkleidung Sport. Aerodynamische und schlanke Form - die Front Ihrer Monster bekommt ein neues Gesicht. In verschiedenen Farben erhältlich, mit allen Befestigungsbügeln im Lieferumfang.

Bulle Sport. Aérodynamique et effilée, elle change la partie frontale de votre Monster. Disponible en différentes couleurs, elle est complète de toutes les brides de fixation.

Cúpula Sport. Aerodinámica y elegante, cambia la parte delantera de tu Monster. Disponible en diferentes colores, está equipada con todos los soportes de fijación.

Cúpula Sport. Aerodinâmica e elegante, muda a parte frontal da sua Monster. Disponível em diversas cores, vem com todos os suportes de fixação.

Sport ヘッドライトフェアリング。エアロダイナミックな流線型、あなたの Monster の表情が一変します。複数のカラーリングをご用意、すべての固定用金具が付属します。

Sport 整流罩。符合空气动力学且具有流线型，改变你的 Monster 的正面外观。多种颜色可选，配备所有的固定支架。

DS 97180571A

MONSTER 659 >= MY18, MONSTER 797



97180581A

MONSTER 659 >= MY18, MONSTER 797, MONSTER 821 >= MY18



Cupolino Sport. Aerodinamico e filante, cambia il frontale del tuo Monster. Disponibile in diverse colorazioni, è completo di tutte le staffe di fissaggio.

Sport Headlight Fairing. Streamlined and aerodynamic, changes the front end of your Monster. Available in various colours, and complete with all the necessary mounting brackets.

Cockpitverkleidung Sport. Aerodynamische und schlanke Form - die Front Ihrer Monster bekommt ein neues Gesicht. In verschiedenen Farben erhältlich, mit allen Befestigungsbügel in Lieferumfang.

Bulle Sport. Aérodynamique et effilée, elle change la partie frontale de votre Monster. Disponible en différentes couleurs, elle est complète de toutes les brides de fixation.

Cúpula Sport. Aerodinámica y elegante, cambia la parte delantera de tu Monster. Disponible en diferentes colores, está equipada con todos los sostenes de fijación.

Cúpula Sport. Aerodinâmica e elegante, muda a parte frontal da sua Monster. Disponível em diversas cores, vem com todos os suportes de fixação.

Sport ヘッドライトフェアリング。エアロダイナミックな流線型、あなたの Monster の表情が一変します。複数のカラーリングをご用意、すべての固定用金具が付属します。

Sport 整流罩。符合空气动力学且具有流线型，改变你的 Monster 的正面外观。多种颜色可选，配备所有的固定支架。

Tampone di copertura fissaggio portatarga. Permette di occludere il foro dovuto alla rimozione del portatarga per l'uso della moto in pista.

Number plate holder fastening cover pad. It makes it possible to plug the hole left after removing the number plate holder when using the motorbike on the racing track.

Verschlussstopfen für die Befestigungsbohrung des Kennzeichenhalters. Zum Verschließen der Bohrung, die frei bleibt, wenn der Kennzeichenhalter für den Motorradeinsatz auf der Rennstrecke abgenommen wird.

Cache de fixation du support de plaque d'immatriculation. Il permet d'obstruer le vide laissé lorsqu'on enlève le support de plaque d'immatriculation pour un usage sur piste.

Tapón de cobertura fijación porta-matrícula. Permite cerrar el orificio realizado por la extracción del porta-matrícula para el uso de la moto en la pista.

Protetor de cobertura para a fixação do porta-chapa de matrícula. Permite fechar o furo devido à remoção do porta-chapa de matrícula para o uso da moto na pista.

ナンバープレート固定部カバープラグ。サーキット走行時、ナンバープレートを取り外した際にできる穴をふさぎます。

牌照架固定盖填充塞。可以填充由于牌照架的拆除留下的孔洞，适用于赛道摩托。

97180471B

LCG 97180511B

BOB 97180811AA

MONSTER 1200 >= MY17, MONSTER 1200S >= MY17



👁️ ⚠️ 📄 A 97180501A

MONSTER 1200 >= MY17, MONSTER 1200S >= MY17, MONSTER 659 >= MY18, MONSTER 797, MONSTER 797 PLUS, MONSTER 821 >= MY18, MONSTER 1200 25° ANNIV. >= MY19, MONSTER 821 STEALTH >= MY19



This product is intended for racing vehicles used only in closed-course competition. Operation on public roads is prohibited by law.



Materiali speciali - Special materials - Spezielles Material - Matériaux spéciaux - Materiales especiales - Materiais especiais - スペシャルマテリアル - 特殊材料

Tappo serbatoio in alluminio dal pieno. Dettaglio unico che esalta l'estetica della moto. Grazie all'apposita chiave fornita a corredo, il rifornimento diventa molto più rapido. La chiave, dal design unico, che riproduce lo scudetto Ducati, è dotata di sistema anti-manomissione che garantisce una maggiore sicurezza. Prodotto in collaborazione con Rizoma.

Billet aluminium tank cap. Unique detail that complements the bike's look. Thanks to the special key supplied, refuelling is much faster. The unique design of the key reproduces the Ducati shield and is equipped with an anti-tamper system that guarantees greater security. Manufactured in partnership with Rizoma.

Tankverschluss aus Aluminium, aus dem Vollen gearbeitet. Ein einzigartiges Detail, das die Ästhetik des Motorrads hervorhebt. Dank des mitgelieferten Schlüssels wird das Tanken jetzt noch schneller möglich sein. Dieser Schlüssel mit einzigartigem Design, das das Ducati-Abzeichen wiedergibt, ist mit einem Handhabungsschutzsystem ausgestattet, das mehr Sicherheit bietet. In Zusammenarbeit mit Rizoma hergestellt.

Bouchon du réservoir en aluminium usiné dans la masse. Détail unique qui met en encore plus en valeur l'esthétique de la moto. Grâce à la clé spéciale fournie en dotation, le ravitaillement devient bien plus rapide. La clé au design unique reproduisant l'écusson Ducati, est dotée d'un système anti-manipulation qui garantit une sécurité accrue. Produit en collaboration avec Rizoma.

Tapón depósito de aluminio de pieza maciza. Detalle único que acentúa la estética de la moto. Gracias a la llave específica suministrada, el abastecimiento es mucho más rápido. La llave, de diseño único, que reproduce el escudo Ducati, está dotada de sistema anti-manipulación que garantiza una mayor seguridad. Producido en colaboración con Rizoma.

Tampa de tanque em alumínio usinada em peça única. Detalhe único que exalta o design da moto. Graças à chave específica fornecida, o abastecimento é muito mais rápido. A chave, de design único, com a forma do escudo Ducati, possui sistema antivolação que garante maior segurança. Produzida em colaboração com Rizoma.

ビレットアルミニウム製フィルタープラグ。バイクをより美しく見せてくれる個性的なディテールです。専用キーが付属し、さらに素早い給油が可能になります。ドゥカティシールドを再現したユニークなデザインが光る専用キーには、高い安全性を確保するタンパリング防止システムが搭載されています。Rizoma 社との共同開発。

实心加工而成的铝制油箱盖。突出了摩托车美观度的独特细节。配套提供的专用钥匙让加油更加便捷。钥匙采用了独特的设计，重现了杜卡迪盾徽，同时配备的防篡改系统可以确保更大的安全性。与 Rizoma 合作生产。

A **97780111AA**

MONSTER 659, MONSTER 1200 >= MY17, MONSTER 1200S >= MY17, MONSTER 797, MONSTER 797 PLUS, MONSTER 821 >= MY18, MONSTER 821 STEALTH >= MY19



Specchio retrovisore sinistro in alluminio. Realizzato con lavorazione 3D, garantisce massima stabilità, grazie alla linea aerodinamica. Design accattivante che migliora l'estetica della moto. Prodotto in collaborazione con Rizoma.

LH aluminium rear-view mirror. Made with 3D machining, maximum stability is guaranteed thanks to its aerodynamic profile. Attractive design that improves the look of the bike. Manufactured in partnership with Rizoma.

Rückspiegel links aus Aluminium. Mit 3D-Bearbeitung gefertigt, gewährleistet er, dank der aerodynamischen Linienführung, maximale Stabilität. Ansprechendes Design - ein ästhetischer Pluspunkt für das Motorrad. Hergestellt in Zusammenarbeit mit Rizoma.

Rétroviseur gauche en aluminium. Réalisé avec usinage 3D, il garantit la stabilité maximale, grâce à la ligne aérodynamique. Design captivant qui améliore l'esthétique de la moto. Produit en collaboration avec Rizoma.

Espejo retrovisor izquierdo de aluminio. Realizado con elaboración 3D, garantiza máxima estabilidad, gracias a la línea aerodinámica. Diseño atractivo que mejora la estética de la moto. Producido en colaboración con Rizoma.

Espelho retrovisor esquerdo em alumínio. Realizado com usinagem 3D, assegura máxima estabilidade graças à linha aerodinâmica. Design fascinante que melhora a estética da moto. Produzido em colaboração com Rizoma.

アルミニウム製左リアビューミラー。3D加工によるエアロダイナミックなデザインで最大の安定性を確保しました。魅力的なデザインはバイクの外観を美しくみせてくれます。Rizoma 社との共同開発。

铝制左侧后视镜。采用 3D 处理技术制造，通过空气动力学线条确保最大的稳定性。优化了摩托车美观度的具有吸引力的设计。与 Rizoma 合作生产。



Da montare in abbinamento con [codice] 96880552A. Must be installed with [p/n] 96880552A. Zur Montage in Verbindung mit [Art.-Nr.] 96880552A. À installer en combinaison avec [référence] 96880552A. Para montar combinada con [código] 96880552A. A ser montada com [código] 96880552A. 組み合わせて使用する部品[部品コード] 96880552A. 结合 [代码] 安装 96880552A.

OK A **96880541AA**
OK A **96880541AB**

MONSTER 1200 >= MY17, MONSTER 1200S >= MY17, MONSTER 659 >= MY18, MONSTER 797, MONSTER 797 PLUS, MONSTER 821 >= MY18, MONSTER 1200 25° ANNIV. >= MY19, MONSTER 821 STEALTH >= MY19



Specchio retrovisore destro in alluminio. Realizzato con lavorazione 3D, garantisce massima stabilità, grazie alla linea aerodinamica. Design accattivante che migliora l'estetica della moto. Prodotto in collaborazione con Rizoma.

RH aluminium rear-view mirror. Made with 3D machining, maximum stability is guaranteed thanks to its aerodynamic profile. Attractive design that improves the look of the bike. Manufactured in partnership with Rizoma.

Rückspiegel rechts aus Aluminium. Mit 3D-Bearbeitung gefertigt, gewährleistet er, dank der aerodynamischen Linienführung, maximale Stabilität. Ansprechendes Design - ein ästhetischer Pluspunkt für das Motorrad. Hergestellt in Zusammenarbeit mit Rizoma.

Rétroviseur droit en aluminium. Réalisé avec usinage 3D, il garantit la stabilité maximale, grâce à la ligne aérodynamique. Design captivant qui améliore l'esthétique de la moto. Produit en collaboration avec Rizoma.

Espejo retrovisor derecho de aluminio. Realizado con elaboración 3D, garantiza máxima estabilidad, gracias a la línea aerodinámica. Diseño atractivo que mejora la estética de la moto. Producido en colaboración con Rizoma.

Espelho retrovisor direito em alumínio. Realizado com usinagem 3D, assegura máxima estabilidade graças à linha aerodinâmica. Design fascinante que melhora a estética da moto. Produzido em colaboração com Rizoma.

アルミニウム製右リアビューミラー。3D加工によるエアロダイナミックなデザインで最大の安定性を確保しました。魅力的なデザインはバイクの外観を美しくみせてくれます。Rizoma 社との共同開発。

铝制右侧后视镜。采用 3D 处理技术制造，通过空气动力学线条确保最大的稳定性。优化了摩托车美观度的具有吸引力的设计。与 Rizoma 合作生产。



Da montare in abbinamento con [codice] 96880552A.
Must be installed with [p/n] 96880552A.
Zur Montage in Verbindung mit [Art.-Nr.] 96880552A.
À installer en combinaison avec [référence] 96880552A.
Para montar combinada con [código] 96880552A.
A ser montada com [código] 96880552A.
組み合わせて使用する部品[部品コード] 96880552A.
结合 [代码] 安装 96880552A.



96880531AA
96880531AB

MONSTER 1200 >= MY17, MONSTER 1200S >= MY17,
MONSTER 659 >= MY18, MONSTER 797, MONSTER 797
PLUS, MONSTER 821 >= MY18, MONSTER 1200 25° ANNIV.
>= MY19, MONSTER 821 STEALTH >= MY19



Specchio retrovisore sinistro in alluminio. Con il suo design unico, permette il minimo impatto aerodinamico donando un tocco di stile inconfondibile alla moto. Sviluppato in collaborazione con Rizoma.

LH aluminium rear-view mirror. With its unique design, it has a minimal aerodynamic impact while adding a touch of unmistakable style to the bike. Developed in partnership with Rizoma.

Rückspiegel links aus Aluminium. Dank dem einzigartigen Design ist die aerodynamische Auswirkung minimal und er verleiht dem Motorrad einen unverkennbaren Stil. In Zusammenarbeit mit Rizoma entwickelt.

Rétroviseur gauche en aluminium. Avec son design unique, il permet un impact aérodynamique minimal, en donnant une touche de style incomparable à la moto. Développé en collaboration avec Rizoma.

Espejo retrovisor izquierdo de aluminio. Con su diseño único, permite el mínimo impacto aerodinámico dando un toque de estilo inconfundible a la moto. Desarrollado en colaboración con Rizoma.

Espelho retrovisor esquerdo em alumínio. Com o seu design único, permite o mínimo impacto aerodinámico dando um toque de estilo inconfundível à moto. Desenvolvido em colaboração com Rizoma.

アルミニウム製左リアビューミラー。ユニークなデザインでエアロダイナミクスに与える影響を抑えながらも、他にはないテイストのスタイルを実現しています。Rizoma 社との共同開発。

铝制左侧后视镜。采用独特设计，可将空气动力学影响降到最低，为摩托车增添一抹无可挑剔的风格。与 Rizoma 合作开发。



Da montare in abbinamento con [codice] 96880552A.
Must be installed with [p/n] 96880552A.
Zur Montage in Verbindung mit [Art.-Nr.] 96880552A.
À installer en combinaison avec [référence] 96880552A.
Para montar combinada con [código] 96880552A.
A ser montada com [código] 96880552A.
組み合わせて使用する部品[部品コード] 96880552A.
结合 [代码] 安装 96880552A.



96880711AA
96880711AB

MONSTER 659 >= MY18, MONSTER 1200 >= MY17,
MONSTER 1200S >= MY17, MONSTER 797, MONSTER 797
PLUS, MONSTER 821 >= MY18, MONSTER 1200 25° ANNIV.
>= MY19, MONSTER 821 STEALTH >= MY19



Specchio retrovisore destro in alluminio. Con il suo design unico, permette il minimo impatto aerodinamico donando un tocco di stile inconfondibile alla moto. Sviluppato in collaborazione con Rizoma.

RH aluminium rear-view mirror. With its unique design, it has a minimal aerodynamic impact while adding a touch of unmistakable style to the bike. Developed in partnership with Rizoma.

Rückspiegel rechts aus Aluminium. Dank dem einzigartigen Design ist die aerodynamische Auswirkung minimal und er verleiht dem Motorrad einen unverkennbaren Stil. In Zusammenarbeit mit Rizoma entwickelt.

Rétroviseur droit en aluminium. Avec son design unique, il permet un impact aérodynamique minimal, en donnant une touche de style incomparable à la moto. Développé en collaboration avec Rizoma.

Espejo retrovisor derecho de aluminio. Con su diseño único, permite el mínimo impacto aerodinámico dando un toque de estilo inconfundible a la moto. Desarrollado en colaboración con Rizoma.

Espelho retrovisor direito em alumínio. Com o seu design único, permite o mínimo impacto aerodinâmico dando um toque de estilo inconfundível à moto. Desenvolvido em colaboração com Rizoma.

アルミニウム製右リアビューミラー。ユニークなデザインでエアロダイナミクスに与える影響を抑えながらも、他にはないテイストのスタイルを実現しています。Rizoma 社との共同開発。

铝制右侧后视镜。采用独特设计，可将空气动力学影响降到最低，为摩托车增添一抹无可挑剔的风格。与 Rizoma 合作开发。



Da montare in abbinamento con [codice] 96880552A. Must be installed with [p/n] 96880552A. Zur Montage in Verbindung mit [Art.-Nr.] 96880552A. À installer en combinaison avec [référence] 96880552A. Para montar combinada con [código] 96880552A. A ser montada com [código] 96880552A. 組み合わせて使用する部品[部品コード] 96880552A. 结合 [代码] 安装 96880552A.

96880701AA
 96880701AB

MONSTER 659 >= MY18, MONSTER 1200 >= MY17, MONSTER 1200S >= MY17, MONSTER 797, MONSTER 797 PLUS, MONSTER 821 >= MY18, MONSTER 1200 25° ANNIV. >= MY19, MONSTER 821 STEALTH >= MY19



Set di 2 adattatori per specchi retrovisori. L'inconfondibile design Ducati si unisce all'esperienza di Rizoma in un accessorio per il montaggio degli specchi retrovisori. Realizzato in alluminio, mantiene l'aspetto originale nel tempo grazie all'anodizzazione di alta qualità.

Set of 2 adapters for rear-view mirrors. The unmistakable Ducati design is combined with Rizoma's experience into an accessory for installing the rear-view mirrors. Made from aluminium, it maintains its original appearance over time thanks to high quality anodising.

Satz 2 Adapter für die Rückspiegel. Bei diesem Zubehör für die Rückspiegelmontage kommen das unverkennbare Ducati Design und die Erfahrung von Rizoma auf einen Nenner. Aus Aluminium mit hochwertiger Eloxierung, behält es sein ursprüngliches Aussehen für lange Zeit bei.

Jeu de 2 adaptateurs pour rétroviseurs. Le design inimitable de Ducati s'allie à l'expérience de Rizoma dans la création d'un accessoire pour le montage des rétroviseurs. Fabriqué en aluminium, il conserve son aspect d'origine au fil du temps grâce au processus d'anodisation de haute qualité.

Set de 2 adaptadores para espejos retrovisores. El inconfundible diseño de Ducati se combina con la experiencia de Rizoma en un accesorio para el montaje de los espejos retrovisores. Realizado de aluminio, mantiene el aspecto original a lo largo del tiempo gracias al anodizado de alta calidad.

Conjunto de 2 adaptadores para espelhos retrovisores. O design inconfundível da Ducati é combinado com a experiência da Rizoma em um acessório para a instalação dos espelhos retrovisores. Feito em alumínio, mantém a sua aparência original ao longo do tempo graças à anodização de alta qualidade.

リアビューミラー用アダプター 2 個セット リアビューミラー取り付け用アクセサリにも、Ducati 独特のデザインと Rizoma の豊富な経験が生かされています。アルミニウム素材に高品質アルマイト処理が施され、時間が経ってもその美しさは変わりません。

2 个后视镜适配器套装。无与伦比的杜卡迪设计与 Rizoma 的丰富经验在这款后视镜安装配件上相结合。采用铝金属制成，由于采用高质量的阳极氧化，使其具有持久的原始外观。



Da montare in abbinamento con [codice] 96880531AA, 96880531AB, 96880541AA, 96880541AB, 96880701AA, 96880701AB, 96880711AA, 96880711AB. Must be installed with [p/n] 96880531AA, 96880531AB, 96880541AA, 96880541AB, 96880701AA, 96880701AB, 96880711AA, 96880711AB. Zur Montage in Verbindung mit [Art.-Nr.] 96880531AA, 96880531AB, 96880541AA, 96880541AB, 96880701AA, 96880701AB, 96880711AA, 96880711AB. À installer en combinaison avec [référence] 96880531AA, 96880531AB, 96880541AA, 96880541AB, 96880701AA, 96880701AB, 96880711AA, 96880711AB. Para montar combinada con [código] 96880531AA, 96880531AB, 96880541AA, 96880541AB, 96880701AA, 96880701AB, 96880711AA, 96880711AB. A ser montada com [código] 96880531AA, 96880531AB, 96880541AA, 96880701AA, 96880701AB, 96880711AA, 96880711AB. 組み合わせて使用する部品[部品コード] 96880531AA, 96880531AB, 96880541AA, 96880541AB, 96880701AA, 96880701AB, 96880711AA, 96880711AB. 结合 [代码] 安装 96880531AA, 96880531AB, 96880541AA, 96880541AB, 96880701AA, 96880701AB, 96880711AA, 96880711AB.



96880552A

MONSTER 1200 >= MY17, MONSTER 1200R, MONSTER 1200S >= MY17, MONSTER 659 >= MY18, MONSTER 797, MONSTER 797 PLUS, MONSTER 821 >= MY18, MONSTER 1200 25° ANNIV. >= MY19, MONSTER 821 STEALTH >= MY19

Specchio retrovisore sinistro in alluminio. Accessorio omologato per la circolazione su strada. L'anodizzazione di alta qualità mantiene l'aspetto originale nel tempo. Le linee decise e il design ricco di stile impreziosiscono il carattere forte e muscoloso della moto.

LH aluminium rear-view mirror. Accessory approved for road use. The high quality anodising process ensures the original appearance is retained over time. The sharp lines and the stylish design enhance the bike's strong and muscular character.

Rückspiegel links aus Aluminium. Für den Straßenverkehr zugelassenes Zubehör. Die hochwertige Eloxierung sorgt für den langen Erhalt des ursprünglichen Aussehens. Die entschlossenen Linien und das besonders stylische Design werten den starken, kraftvollen Charakter des Motorrads weiter auf.

Rétroviseur gauche en aluminium. Accessoire homologué pour la circulation routière. L'anodisation de haute qualité permet de conserver l'aspect d'origine au fil du temps. Les lignes épurées et le design élégant rehaussent le caractère fort et musclé de la moto.

Espejo retrovisor izquierdo de aluminio. Accessorio homologado para la circulación en carretera. El anodizado de alta calidad mantiene el aspecto original a lo largo del tiempo. Las líneas definidas y el diseño refinado embellecen el carácter fuerte y musculoso de la moto.

Espelho retrovisor esquerdo em alumínio. Acessório homologado para a circulação em estrada. O processo de anodização de alta qualidade mantém o aspecto original ao longo do tempo. As linhas marcantes e o design rico de estilo aprimoram o caráter forte e robusto da moto.

アルミニウム製左リアビューミラー。保安基準適合品です。高品質アルマイト処理が施され、時間が経ってもその美しさは変わりません。シャープなラインとスタイリッシュなデザインで、バイクの力強く逞し特性をより美しく魅せます。

铝制左侧后视镜。配件已通过道路交通认证。高品质的阳极氧化使其可以长久保持原始外观。锋利的线条和设计感丰富的风格彰显了摩托车强壮和肌肉感的特质。



OK A 96880791AA
OK A 96820071A

MONSTER 1200 >= MY17, MONSTER 1200S >= MY17, MONSTER 659 >= MY18, MONSTER 797, MONSTER 797 PLUS, MONSTER 821 >= MY18, MONSTER 821 STEALTH >= MY19



Specchio retrovisore destro in alluminio. Accessorio omologato per la circolazione su strada. L'anodizzazione di alta qualità mantiene l'aspetto originale nel tempo. Le linee decise e il design ricco di stile impreziosiscono il carattere forte e muscoloso della moto.

RH aluminium rear-view mirror. Accessory approved for road use. The high quality anodising process ensures the original appearance is retained over time. The sharp lines and the stylish design enhance the bike's strong and muscular character.

Rückspiegel rechts aus Aluminium. Für den Straßenverkehr zugelassenes Zubehör. Die hochwertige Eloxierung sorgt für den langen Erhalt des ursprünglichen Aussehens. Die entschlossenen Linien und das besonders stylische Design werten den starken, kraftvollen Charakter des Motorrads weiter auf.

Rétroviseur droit en aluminium. Accessoire homologué pour la circulation routière. L'anodisation de haute qualité permet de conserver l'aspect d'origine au fil du temps. Les lignes épurées et le design élégant rehaussent le caractère fort et musclé de la moto.

Espejo retrovisor derecho de aluminio. Accessorio homologado para la circulación en carretera. El anodizado de alta calidad mantiene el aspecto original a lo largo del tiempo. Las líneas definidas y el diseño refinado embellecen el carácter fuerte y musculoso de la moto.

Espelho retrovisor direito em alumínio. Acessório homologado para a circulação em estrada. O processo de anodização de alta qualidade mantém o aspecto original ao longo do tempo. As linhas marcantes e o design rico de estilo aprimoram o caráter forte e robusto da moto.

アルミニウム製右リアビューミラー。保安基準適合品です。高品質アルマイト処理が施され、時間が経ってもその美しさは変わりません。シャープなラインとスタイリッシュなデザインで、バイクの力強く逞し特性をより美しく魅せます。

铝制右侧后视镜。配件已通过道路交通认证。高品质的阳极氧化使其可以长久保持原始外观。锋利的线条和设计感丰富的风格彰显了摩托车强壮和肌肉感的特质。



OK A 96880781AA
OK A 96820061A

MONSTER 1200 >= MY17, MONSTER 1200S >= MY17, MONSTER 659 >= MY18, MONSTER 797, MONSTER 797 PLUS, MONSTER 821 >= MY18, MONSTER 821 STEALTH >= MY19



Portatarga in alluminio. Omologato per la circolazione su strada, snellisce ulteriormente il retrotreno della moto.

Aluminium number plate holder. Homologated for road use, it makes the bike's rear end even more streamlined.

Kennzeichenhalter aus Aluminium. Für den Straßenverkehr zugelassen, gestaltet er das Motorradheck noch schlanker.

Support de plaque d'immatriculation en aluminium. Homologué pour la circulation routière, il allège davantage le train arrière de la moto.

Porta-matrícula de aluminio. Homologado para la circulación en carretera, estiliza aún más el tren trasero de la moto.

Suporte de placa em alumínio. Homologado para a circulação na estrada, agiliza ulteriormente o trem traseiro da moto.

アルミニウム製ナンバープレートホルダー。一般公道走行が認められる基準適合モデルで、すっきりとしたテールエンドに仕上げます。

铝制牌照架。批准上路行驶，进一步简化了摩托车的后部。



Compatible con gli indicatori di direzione di serie e cod. 96680201A. Compatible with standard turn indicators and part no. 96680201A. Mit den serienmäßigen Blinkern und Art.-Nr. 96680201A kompatibel. Compatible avec les clignotants de série et réf. 96680201A. Compatible con los indicadores de dirección de serie y cód. 96680201A. Compatível com os indicadores de direção de série e cód. 96680201A. 標準仕様のターンインジケータ (部品番号:96680201A) と併せて取り付けすることができます。与标准的方向指示灯和代码96680201A 兼容。



OK A 97380721A

MONSTER 1200 >= MY17, MONSTER 1200S >= MY17, MONSTER 659 >= MY18, MONSTER 797, MONSTER 797 PLUS, MONSTER 821 >= MY18, MONSTER 821 STEALTH >= MY19



Serbatoio liquido freno. L'inconfondibile design Ducati si unisce all'esperienza di Rizoma per dare vita a un prezioso accessorio tutto made in Italy che rispecchia la vocazione sportiva della casa di Borgo Panigale. Realizzato in alluminio dal pieno, mantiene l'aspetto originale nel tempo grazie all'anodizzazione di alta qualità e alla lavorazione di CNC. Un dettaglio che rappresenta il connubio perfetto tra funzionalità ed estetica, esaltando il look aggressivo della moto.

Brake fluid reservoir. The unmistakable Ducati design is combined with Rizoma's experience to create an invaluable accessory, made entirely in Italy, that reflects Borgo Panigale's sporting vocation. Made from billet aluminium, it maintains its original appearance over time thanks to high quality anodising and CNC machining. A detail that represents the perfect combination of functionality and aesthetics, enhancing the motorbike's aggressive look.

Bremsflüssigkeitsbehälter. Das unverwechselbare Ducati Design wird mit der Erfahrung von Rizoma kombiniert, um ein wertvolles Accessoire zu kreieren, das vollständig in Italien hergestellt wird und die sportliche Ausrichtung von Borgo Panigale widerspiegelt. Hergestellt aus Aluminium, behält es dank hochwertiger Eloxierung und CNC-Bearbeitung sein ursprüngliches Aussehen über die Zeit. Ein Detail, das die perfekte Kombination aus Funktionalität und Ästhetik darstellt und den aggressiven Look des Motorrads unterstreicht.

Réservoir liquide de frein. Le design inimitable de Ducati s'allie à l'expérience de Rizoma pour créer un accessoire précieux, entièrement made in Italy, qui incarne la vocation sportive du constructeur de Borgo Panigale. Fabriqué en aluminium usiné dans la masse, il conserve son aspect d'origine au fil du temps grâce au processus d'anodisation de haute qualité et à l'usinage par CNC. Un détail qui représente le mariage parfait entre la fonctionnalité et l'esthétique, en accentuant l'allure agressive de la moto.

Depósito del líquido de freno. El inconfundible diseño Ducati se une a la experiencia de Rizoma para dar vida a un elegante accesorio completamente made in Italy que refleja la vocación deportiva del establecimiento de Borgo Panigale. Realizado de aluminio de pieza maciza, mantiene el aspecto original a lo largo del tiempo gracias a la anodización de alta calidad y a la elaboración de CNC. Un detalle que representa el connubio perfecto entre funcionalidad y estética, resaltando el look agresivo de la moto.

Reservatório do líquido de freio. O inconfundível design da Ducati junta-se à experiência da Rizoma para criar um precioso acessório totalmente made in Italy que reflete a vocação esportiva da casa de Borgo Panigale. Realizado em alumínio, mantém a sua aparência original ao longo do tempo graças à anodização de alta qualidade e à usinagem CNC. Um detalhe que representa a perfeita união entre funcionalidade e estética, destacando o visual imponente da moto.

ブレーキフルードタンク。Ducati 独特のデザインと Rizoma の豊富な経験がひとつになり、Borgo Panigale 生粋のスポーツ・スピリットを借しなく反映するイタリア製のアクセサリが生まれます。CNC 加工が施されたビレットアルミニウムに高品質アルマイト処理が施され、長期の耐候性を維持します。機能美を追求したディテールが、バイクをアグレッシブに演出します。

制动器油箱。杜卡迪无与伦比的设计与 Rizoma 的丰富经验相结合，诞生了这款纯意大利制造的珍贵配件，体现了 Borgo Panigale 工厂的运动天分。采用铝坯加工而成，由于采用高质量的阳极氧化和 CNC 加工，使其具有持久的原始外观。细节体现了功能性与美学的完美结合，突出了摩托车的激进外观。



A 96180571AA



A 96180571AB

MONSTER 1200 >= MY17, MONSTER 1200S >= MY17, MONSTER 1200 25° ANNIV. >= MY19



Da montare in abbinamento con [codice] 97380971A, 97380972A. Must be installed with [p/n] 97380971A, 97380972A. Zur Montage in Verbindung mit [Art.-Nr.] 97380971A, 97380972A. À installer en combinaison avec [référence] 97380971A, 97380972A. Para montar combinada con [código] 97380971A, 97380972A. A ser montada com [código] 97380971A, 97380972A. 組み合わせて使用する部品[部品コード] 97380971A, 97380972A. 结合 [代码] 安装 97380971A, 97380972A.



Monster

Serbatoio liquido frizione. L'inconfondibile design Ducati si unisce all'esperienza di Rizoma per dare vita a un prezioso accessorio tutto made in Italy. Realizzato in alluminio dal pieno, mantiene l'aspetto originale nel tempo grazie all'anodizzazione di alta qualità e alla lavorazione di CNC. Un dettaglio che rappresenta il connubio perfetto tra funzionalità ed estetica, accentuando ancora di più lo spiccato look racing della moto.

Clutch fluid reservoir. The unmistakable Ducati design is combined with Rizoma's experience to create an invaluable accessory made entirely in Italy. Made from billet aluminium, it maintains its original appearance over time thanks to high quality anodising and CNC machining. A detail that represents the perfect combination of functionality and aesthetics, further accentuating the motorbike's distinct racing look.

Kupplungsflüssigkeitsbehälter. Das unverwechselbare Ducati Design wird mit der Erfahrung von Rizoma kombiniert, um ein wertvolles Accessoire zu kreieren, das vollständig in Italien hergestellt wird. Hergestellt aus Knüppelaluminium, behält es dank hochwertiger Eloxierung und CNC-Bearbeitung sein ursprüngliches Aussehen über die Zeit. Ein Detail, das die perfekte Kombination aus Funktionalität und Ästhetik darstellt und den unverwechselbaren Rennsportlook des Motorrads zusätzlich unterstreicht.

Réservoir liquide d'embrayage. Le design inimitable de Ducati s'allie à l'expérience de Rizoma pour créer un accessoire précieux, entièrement made in Italy. Fabriqué en aluminium usiné dans la masse, il conserve son aspect d'origine au fil du temps grâce au processus d'anodisation de haute qualité et à l'usinage par CNC. Un détail qui représente le mariage parfait entre la fonctionnalité et l'esthétique, en accentuant encore plus l'allure racing de la moto.

Depósito del líquido de embrague. El inconfundible diseño Ducati se une a la experiencia de Rizoma para dar vida a un elegante accesorio completamente Made in Italy. Realizado de aluminio de pieza maciza, mantiene el aspecto original a lo largo del tiempo gracias a la anodización de alta calidad y a la elaboración de CNC. Un detalle que representa el connubio perfecto entre funcionalidad y estética, acentuando aún más el atractivo look racing.

Reservatório do líquido da embreagem. O inconfundível design da Ducati junta-se à experiência da Rizoma para criar um precioso acessório totalmente made in Italy. Realizado em alumínio, mantém a sua aparência original ao longo do tempo graças à anodização de alta qualidade e à usinagem CNC. Um detalhe que representa a perfeita união entre funcionalidade e estética, destacando ainda mais o acentuado visual racing da moto.

クラッチフルードタンク。Ducati 独特のデザインと Rizoma の豊富な経験がひとつになった、イタリア製の特別なアクセサリです。CNC 加工が施されたビレットアルミニウムに高品質アルマイト処理が施され、長期の耐候性を維持します。機能美を追求したディテールが、バイクを一層レーシングなルックに演出します。

离合器油液箱。杜卡迪无与伦比的设计与 Rizoma 的丰富经验相结合，诞生了这一纯意大利制造的珍贵配件。采用铝坯加工而成，由于采用高质量的阳极氧化和 CNC 加工，使其具有持久的原始外观。细节体现了功能性与美学的完美结合，更加突出了摩托车强烈的赛车外观。



Da montare in abbinamento con [codice] 97380971A, 97380972A.
Must be installed with [p/n] 97380971A, 97380972A.
Zur Montage in Verbindung mit [Art.-Nr.] 97380971A, 97380972A.
À installer en combinaison avec [référence] 97380971A, 97380972A.
Para montar combinada con [código] 97380971A, 97380972A.
A ser montada com [código] 97380971A, 97380972A.
組み合わせて使用する部品[部品コード] 97380971A, 97380972A.
结合 [代码] 安装 97380971A, 97380972A.

A **96180561AA**
 A **96180561AB**

MONSTER 1200 >= MY17, MONSTER 1200S >= MY17,
MONSTER 1200 25° ANNIV. >= MY19



Serbatoio liquido freno. L'inconfondibile design Ducati si unisce all'esperienza di Rizoma per dare vita a un prezioso accessorio, tutto made in Italy, che rispecchia la vocazione sportiva della casa di Borgo Panigale. Realizzato in alluminio dal pieno, mantiene l'aspetto originale nel tempo grazie all'anodizzazione di alta qualità e alla lavorazione di CNC. Un dettaglio che rappresenta il connubio perfetto tra funzionalità ed estetica, esaltando il look prettamente racing della moto.

Brake fluid reservoir. The unmistakable Ducati design is combined with Rizoma's experience to create an invaluable accessory, made entirely in Italy, that reflects Borgo Panigale's sporting vocation. Made from billet aluminium, it maintains its original appearance over time thanks to high quality anodising and CNC machining. A detail that represents the perfect combination of functionality and aesthetics, enhancing the motorbike's pure racing look.

Bremsflüssigkeitsbehälter. Aus der Verbindung des unverkennbaren Ducati Designs mit der Erfahrung von Rizoma ist ein edles Zubehörteil - vollkommen „made in Italy“ - entstanden, das den sportlichen Charakter des Unternehmens in Borgo Panigale widerspiegelt. Er ist aus dem Vollen bearbeitetem Aluminium angefertigt und die hochwertige Eloxierung sowie die CNC-Bearbeitung sorgen dafür, dass er auf über die Zeit hinweg sein ursprüngliches Aussehen beibehält. Ein Detail, das die perfekte Vereinigung von Funktionalität und Ästhetik verkörpert und den klaren Racing-Look des Motorrads betont.

Réservoir liquide de frein. Le design inimitable de Ducati s'allie à l'expérience de Rizoma pour créer un accessoire précieux, entièrement made in Italy, qui incarne la vocation sportive du constructeur de Borgo Panigale. Fabriqué en aluminium usiné dans la masse, il conserve son aspect d'origine au fil du temps grâce au processus d'anodisation de haute qualité et à l'usinage par CNC. Un détail qui représente le mariage parfait entre la fonctionnalité et l'esthétique, en accentuant l'allure purement racing de la moto.

Depósito del líquido de freno. El inconfundible diseño Ducati se une a la experiencia de Rizoma para dar vida a un elegante accesorio, completamente made in Italy, que refleja la vocación deportiva del establecimiento de Borgo Panigale. Realizado de aluminio de pieza maciza, mantiene el aspecto original a lo largo del tiempo gracias a la anodización de alta calidad y a la elaboración de CNC. Un detalle que representa la combinación perfecta entre funcionalidad y estética, acentuando el look estrictamente racing de la moto.

Reservatório do líquido de freio. O inconfundível design da Ducati junta-se à experiência da Rizoma para criar um precioso acessório totalmente made in Italy que reflète a vocação esportiva da casa de Borgo Panigale. Realizado em alumínio, mantém a sua aparência original ao longo do tempo graças à anodização de alta qualidade e à usinagem CNC. Um detalhe que representa a perfeita união entre funcionalidade e estética, destacando o visual tipicamente racing da moto.

ブレーキフルードタンク。Ducati 独特のデザインと Rizoma の豊富な経験がひとつになり、Borgo Panigale 生粋のスポーツ・スピリットを惜しみなく反映するイタリア製のアクセサリが生まれます。CNC 加工が施されたビレットアルミニウムに高品質アルマイト処理が施され、長期の耐候性を維持します。機能美を追求したディテールが、バイクをアグレッシブに演出します。

制动器油箱。杜卡迪无与伦比的设计与 Rizoma 的丰富经验相结合，诞生了这款纯意大利制造的珍贵配件，体现了 Borgo Panigale 工厂的运动天分。采用铝坯加工而成，由于采用高质量的阳极氧化和 CNC 加工，使其具有持久的原始外观。细节体现了功能性与美学的完美结合，突出了摩托车的完美赛车外观。



Da montare in abbinamento con [codice] 97380971A, 97380972A.
Must be installed with [p/n] 97380971A, 97380972A.
Zur Montage in Verbindung mit [Art.-Nr.] 97380971A, 97380972A.
À installer en combinaison avec [référence] 97380971A, 97380972A.
Para montar combinada con [código] 97380971A, 97380972A.
A ser montada com [código] 97380971A, 97380972A.
組み合わせて使用する部品[部品コード] 97380971A, 97380972A.
结合 [代码] 安装 97380971A, 97380972A.



96180581AA
96180581AB

MONSTER 1200 >= MY17, MONSTER 1200S >= MY17,
MONSTER 1200 25° ANNIV. >= MY19



Serbatoio liquido frizione. L'inconfondibile design Ducati si unisce all'esperienza di Rizoma per dare vita a un prezioso accessorio tutto made in Italy. Realizzato in alluminio dal pieno, mantiene l'aspetto originale nel tempo grazie all'anodizzazione di alta qualità e alla lavorazione di CNC. Un dettaglio che rappresenta il connubio perfetto tra funzionalità ed estetica, accentuando ancora di più lo spiccato look racing della moto.

Clutch fluid reservoir. The unmistakable Ducati design is combined with Rizoma's experience to create an invaluable accessory made entirely in Italy. Made from billet aluminium, it maintains its original appearance over time thanks to high quality anodising and CNC machining. A detail that represents the perfect combination of functionality and aesthetics, further accentuating the motorbike's distinct racing look.

Kupplungsflüssigkeitsbehälter. Das unverwechselbare Ducati Design wird mit der Erfahrung von Rizoma kombiniert, um ein wertvolles Accessoire zu kreieren, das vollständig in Italien hergestellt wird. Hergestellt aus Knüppelaluminium, behält es dank hochwertiger Eloxierung und CNC-Bearbeitung sein ursprüngliches Aussehen über die Zeit. Ein Detail, das die perfekte Kombination aus Funktionalität und Ästhetik darstellt und den unverwechselbaren Rennsportlook des Motorrads zusätzlich unterstreicht.

Réservoir liquide d'embrayage. Le design inimitable de Ducati s'allie à l'expérience de Rizoma pour créer un accessoire précieux, entièrement made in Italy. Fabriqué en aluminium usiné dans la masse, il conserve son aspect d'origine au fil du temps grâce au processus d'anodisation de haute qualité et à l'usinage par CNC. Un détail qui représente le mariage parfait entre la fonctionnalité et l'esthétique, en accentuant encore plus l'allure racing de la moto.

Depósito del líquido de embrague. El inconfundible diseño Ducati se une a la experiencia de Rizoma para dar vida a un elegante accesorio completamente Made in Italy. Realizado de aluminio de pieza maciza, mantiene el aspecto original a lo largo del tiempo gracias a la anodización de alta calidad y a la elaboración de CNC. Un detalle que representa el connubio perfecto entre funcionalidad y estética, acentuando aún más el atractivo look racing.

Reservatório do líquido da embreagem. O inconfundível design da Ducati junta-se à experiência da Rizoma para criar um precioso acessório totalmente made in Italy. Realizado em alumínio, mantém a sua aparência original ao longo do tempo graças à anodização de alta qualidade e à usinagem CNC. Um detalhe que representa a perfeita união entre funcionalidade e estética, destacando ainda mais o acentuado visual racing da moto.

クラッチフルードタンク。Ducati 独特のデザインと Rizoma の豊富な経験がひとつになった、イタリア製の特別なアクセサリです。CNC 加工が施されたビレットアルミニウムに高品質アルマイト処理が施され、長期の耐候性を維持します。機能美を追求したディテールが、バイクを一層レーシングなルックに演出します。

离合器油液箱。杜卡迪无与伦比的设计与 Rizoma 的丰富经验相结合，诞生了这一纯意大利制造的珍贵配件。采用铝坯加工而成，由于采用高质量的阳极氧化和 CNC 加工，使其具有持久的原始外观。细节体现了功能性与美学的完美结合，更加突出了摩托车强烈的赛车外观。



Da montare in abbinamento con [codice] 97380971A, 97380972A.
Must be installed with [p/n] 97380971A, 97380972A.
Zur Montage in Verbindung mit [Art.-Nr.] 97380971A, 97380972A.
À installer en combinaison avec [référence] 97380971A, 97380972A.
Para montar combinada con [código] 97380971A, 97380972A.
A ser montada com [código] 97380971A, 97380972A.
組み合わせて使用する部品[部品コード] 97380971A, 97380972A.
结合 [代码] 安装 97380971A, 97380972A.

A **96180511AA**
 A **96180511AB**

MONSTER 1200 >= MY17, MONSTER 1200S >= MY17,
MONSTER 1200 25° ANNIV. >= MY19



Coppia supporti serbatoi. Creati per il montaggio dei serbatoi liquido freno e frizione. Prodotti in collaborazione con Rizoma.

Pair of reservoir supports. Designed for mounting brake and clutch fluid reservoirs. Manufactured in partnership with Rizoma.

Paar Behälterhalter. Für die Montage der Brems- und Kupplungsflüssigkeitsbehälter entwickelt. Hergestellt in Zusammenarbeit mit Rizoma.

Paire de supports réservoirs. Réalisés pour la pose des réservoirs liquide frein et embrayage. Produits en collaboration avec Rizoma.

Par de soportes depósitos. Creados para el montaje de los depósitos líquido de frenos y embrague. Producidos en colaboración con Rizoma.

Par de suportes para reservatórios. Criados para a montagem dos reservatórios do fluido de freio e embreagem. Produzidos em colaboração com Rizoma.

フルードタンクサポートセットブレーキ&クラッチフルードタンク取付け用。Rizoma 社との共同開発。

一对油箱支架。用于制动器和离合器油箱安装。与 Rizoma 合作生产。



Da montare in abbinamento con [codice] 96180511AA, 96180511AB, 96180561AA, 96180561AB, 96180571AA, 96180571AB, 96180581AA, 96180581AB.

Must be installed with [p/n] 96180511AA, 96180511AB, 96180561AA, 96180561AB, 96180571AA, 96180571AB, 96180581AA, 96180581AB.

Zur Montage in Verbindung mit [Art.-Nr.] 96180511AA, 96180511AB, 96180561AA, 96180561AB, 96180571AA, 96180571AB, 96180581AA, 96180581AB.

À installer en combinaison avec [référence] 96180511AA, 96180511AB, 96180561AA, 96180561AB, 96180571AA, 96180571AB, 96180581AA, 96180581AB.

Para montar combinada con [código] 96180511AA, 96180511AB, 96180561AA, 96180561AB, 96180571AA, 96180571AB, 96180581AA, 96180581AB.

A ser montada com [código] 96180511AA, 96180511AB, 96180561AA, 96180561AB, 96180571AA, 96180571AB, 96180581AA, 96180581AB.

組み合わせて使用する部品[部品コード] 96180511AA, 96180511AB, 96180561AA, 96180561AB, 96180571AA, 96180571AB, 96180581AA, 96180581AB.

结合 [代码] 安装 96180511AA, 96180511AB, 96180561AA, 96180561AB, 96180571AA, 96180571AB, 96180581AA, 96180581AB.

A 97380972A

MONSTER 1200 >= MY17, MONSTER 1200S >= MY17, MONSTER 1200 25° ANNIV. >= MY19



Cover pompa acqua in alluminio dal pieno. Il design Ducati si unisce all'esperienza di Rizoma per dare vita a un accessorio dalle linee decise e dalla pregiata finitura 3D. Realizzato in alluminio dal pieno, mantiene l'aspetto originale nel tempo grazie all'anodizzazione di alta qualità e garantisce un'ottima protezione della pompa in caso di caduta. Un dettaglio che conferisce un look ancora più inconfondibile alla moto.

Billet aluminium water pump cover. Ducati design is combined with Rizoma's experience to create an accessory featuring bold lines and a fine 3D finish. Made from billet aluminium, it maintains its original appearance over time thanks to high quality anodising and it guarantees excellent pump protection in case of a fall. A detail that lends an even more unmistakable look to the bike.

Wasserpumpenabdeckung aus Aluminium, aus dem Vollen gearbeitet. Das Ducati Design wird mit der Erfahrung von Rizoma kombiniert, um ein Accessoire mit kräftigen Linien und einer feinen 3D-Oberfläche zu kreieren. Hergestellt aus KAluminium, behält es dank hochwertiger Eloxierung sein ursprüngliches Aussehen und garantiert einen hervorragenden Pumpenschutz im Falle eines Sturzes. Ein Detail, das dem Fahrrad einen noch unverwechselbareren Look verleiht.

Cache de pompe eau en aluminium usiné dans la masse. Le design de Ducati s'allie à l'expérience de Rizoma pour créer un accessoire aux lignes épurées et aux finitions précieuses 3D. Fabriqué en aluminium usiné dans la masse, il conserve son aspect d'origine au fil du temps grâce au processus d'anodisation de haute qualité et assure une excellente protection de la pompe en cas de chute. Un détail qui confère à la moto une allure encore plus incomparable.

Cover bomba del agua de aluminio de pieza maciza. El diseño Ducati se une a la experiencia Rizoma para dar vida a un accesorio de líneas determinadas y acabado refinado 3D. Realizado de aluminio de pieza maciza, mantiene el aspecto original a lo largo del tiempo gracias a la anodización de alta calidad que garantiza una óptima protección de la bomba en caso de caída. Un detalle que brinda un look aún más inconfundible a la moto.

Cobertura da bomba de água em alumínio usinada em peça única. O design da Ducati junta-se à experiência da Rizoma para criar um acessório de linhas determinadas e de excelente acabamento 3D. Realizada em alumínio, mantém a sua aparência original ao longo do tempo graças à anodização de alta qualidade e garante uma ótima proteção da bomba no caso de queda. Um detalhe que dá um visual ainda mais inconfundível à moto.

ビレットアルミニウム製ウォーターポンプカバー Ducati 独特のデザインと Rizoma の豊富な経験がひとつになり、シャープなラインが美しい 3D仕上げのアクセサリです。ビレットアルミニウムに高品質アルマイト処理が施され、時間が経ってもその美しさは変わることなく、転倒時にウォーターポンプを確実に守ります。バイクの外観をより一層特別なルックに仕上げてくれるディテールです。

实心加工而成的铝制水泵盖。杜卡迪的设计与 Rizoma 的丰富经验相结合，诞生了这款线具有简洁线条和精细 3D 饰面的配件。采用铝坯加工而成，由于采用高质量的阳极氧化，使其具有持久的原始外观，并在跌倒的情况下保证了对泵的保护。这一细节使摩托车的外观更加独一无二。

A 97381041AA

MONSTER 1200 >= MY17, MONSTER 1200S >= MY17, MONSTER 821 >= MY18, MONSTER 1200 25° ANNIV. >= MY19, MONSTER 821 STEALTH >= MY19



Set di tappi telaio in alluminio dal pieno. La minuziosa lavorazione CNC dell'alluminio fa sì che i tappi telaio, non solo si integrino perfettamente nella linea del Monster, ma ne diventino un prezioso arricchimento.

Set of billet aluminium frame plugs. Painstakingly machined on CNC machines, these aluminium frame plugs blend seamlessly into the Monster lines for an added stylish touch.

Satz Rahmenverschlüsse aus Aluminium, aus dem Vollen gearbeitet. Die präzise CNC-Bearbeitung des Aluminiums ermöglicht nicht nur die perfekte Integration der Rahmenverschlüsse in die Linie der Monster, sondern sie bieten ihr auch eine wertvolle Bereicherung.

Jeu de bouchons cadre en aluminium usiné dans la masse. L'usinage minutieux CNC de l'aluminium fait en sorte que les bouchons cadre s'intègrent parfaitement dans la ligne du Monster et en deviennent un précieux enrichissement.

Set de tapones bastidor de aluminio obtenidos de pieza llena. La cuidadosa elaboración CNC del aluminio no solo hace que los tapones del bastidor se integren perfectamente a la línea de la Monster sino que sean un elemento de embellecimiento.

Set de tampas de chassi em alumínio obtidas em peça única. O minucioso processamento CNC do alumínio faz com que as tampas de chassi, não apenas se integrem perfeitamente na linha da Monster, mas tornem-se um precioso enriquecimento.

ピレットアルミ製フレームプラグセット。緻密なアルミ CNC 加工によるフレームプラグはモンスターのボディラインに完璧に溶け込むワンポイントアクセントです。

实心加工而成的铝制车架盖套装。精致的 CNC 数控加工意味着车架盖不仅能够完美地融入到 Monster 的线条中，而且可以丰富车辆的元素。

Contrappesi manubrio in alluminio dal pieno. Pregiati componenti, rifiniti con eleganza, migliorano l'estetica della moto. Prodotti in collaborazione con Rizoma.

Billet aluminium handlebar balancing weights. Precious components, elegantly finished, that improve the look of the bike. Manufactured in partnership with Rizoma.

Lenker-Gegengewichte aus Aluminium, aus dem Vollen gearbeitet. Hochwertige, elegant verarbeitete Komponenten, die die Ästhetik des Motorrads aufwerten. Hergestellt in Zusammenarbeit mit Rizoma.

Contrepoids guidon en aluminium usiné dans la masse. Composants précieux, finis avec élégance, ils améliorent l'esthétique de la moto. Produits en collaboration avec Rizoma.

Contrapesos manillar de aluminio de pieza plena. Componentes de alta calidad, con acabado elegante, mejoran la estética de la moto. Producidos en colaboración con Rizoma.

Contrapesos para guidão em alumínio trabalhados em peça única. Componentes refinados, elegantemente acabados, melhoram a estética da moto. Produzidos em colaboração com Rizoma.

ピレットアルミニウム製ハンドルバー用カウンターウェイト。上品に仕上がった高級感ある部品、バイクの外観をいっそう引き立てます。Rizoma 社との共同開発。

铝制车把握把配重。精美的部件，优雅完美，优化了摩托车的美观性。与 Rizoma 合作生产。

A 97380731A
A 97380781A

MONSTER 659 >= MY18, MONSTER 797, MONSTER 797 PLUS



A 97380951AA
A 97380951AB

MONSTER 1200 >= MY17, MONSTER 1200S >= MY17, MONSTER 659 >= MY18, MONSTER 797, MONSTER 797 PLUS, MONSTER 821 >= MY18, MONSTER 821 STEALTH >= MY19



Ciclistica e impianti frenanti - Chassis and brake systems - Fahrwerk und Bremsanlagen - Partie-cycle et systèmes de freinage - Bastidor y sistemas de frenos - Ciclística e sistemas de frenagem - 車体およびブレーキシステム - 骑行与制动系统

Slider forcella anteriore. L'inconfondibile design Ducati si unisce all'esperienza di Rizoma per dare vita a un prezioso accessorio, realizzato in alluminio anodizzato di alta qualità, che protegge la forcella in caso di caduta. La pregiata lavorazione a macchina aggiunge un tocco di stile che arricchisce l'avantreno della moto.

Front fork slider. The unmistakable Ducati design is combined with Rizoma's experience to create an invaluable accessory, made of high quality anodised aluminium, which protects the fork in the event of a fall. The high-quality machining adds a touch of style that enriches the front end of the bike.

Slider für Vorderradgabel. Aus der Verbindung des unverkennbaren Ducati Designs mit der Erfahrung von Rizoma ist ein edles Zubehörteil aus hochwertigem, eloxiertem Aluminium entstanden, das die Gabel bei einem Sturz schützt. Die hochwertige maschinelle Bearbeitung fügt einen Touch Stil hinzu, der den Vorderaufbau des Motorrads aufwertet.

Slider fourche avant. Le design inimitable de Ducati s'allie à l'expérience de Rizoma pour créer un accessoire précieux, en aluminium anodisé de haute qualité, qui protège la fourche en cas de chute. L'usinage CNC exclusif ajoute une touche de style qui exalte le train avant de la moto.

Slider horquilla delantera. El inconfundible diseño Ducati se une a la experiencia de Rizoma para dar vida a un elegante accesorio, realizado de aluminio anodizado de alta calidad, que protege la horquilla en caso de caída. La refinada elaboración mecanizada añade un toque de estilo que completa el tren delantero de la moto.

Slider de garfo dianteiro. O inconfundível design da Ducati junta-se à experiência da Rizoma para criar um precioso acessório, feito em alumínio anodizado de alta qualidade, que protege o garfo em caso de queda. A usinagem de alta qualidade acrescenta um toque de estilo que enriquece o trem dianteiro da moto.

フロントフォークスライダー Ducati 独特のデザインと Rizoma の豊富な経験がひとつになったアクセサリです。アルマイト処理が施された高品質アルミニウム製で転倒時にフォークをしっかり守ります。高品質なマシニング加工が施され、スタイリッシュなテイストによりバイクのフロントをより美しく魅せます。

前叉滑块。杜卡迪无与伦比的设计与 Rizoma 的丰富经验相结合，诞生了这款高质量阳极氧化铝制成的珍贵配件，在跌倒的情况下可以为前叉提供保护。精细的机器加工为其增添了一抹韵味，丰富了摩托车的前转向架。

A 97381061A

MONSTER 1200 >= MY17, MONSTER 1200S >= MY17, MONSTER 659 >= MY18, MONSTER 797, MONSTER 797 PLUS, MONSTER 821 >= MY18, MONSTER 1200 25° ANNIV. >= MY19, MONSTER 821 STEALTH >= MY19



Ammortizzatore di sterzo Öhlins regolabile. Indispensabile per ridurre le vibrazioni al manubrio ed aumentare la stabilità della moto, questo ammortizzatore di sterzo è un gioiello di tecnologia.

Öhlins adjustable steering damper. This steering damper is a gem of engineering, a must-have to reduce handlebar vibration and improve motorcycle stability.

Einstellbarer Öhlins Lenkungsdämpfer. Für weniger Vibrationen am Lenker und mehr Stabilität des Motorrads - dieser Lenkungsdämpfer ist ein Juwel unter den Lenkungsdämpfern.

Amortisseur de direction Öhlins réglable. Indispensable pour réduire les vibrations au niveau du guidon et augmenter la stabilité de la moto, cet amortisseur de direction est un bijou de technologie.

Amortiguador de dirección Öhlins regulable. Indispensable para reducir las vibraciones del manillar y aumentar la estabilidad de la moto, este amortiguador de dirección representa la tecnología de vanguardia.

Amortecedor de direção Öhlins regulável. Indispensável para reduzir as vibrações no guidão e aumentar a estabilidade da moto, este amortecedor de direção é uma maravilha da tecnologia.

Öhlins 製アジャスタブルステアリングダンパー。テクノロジーを結集したステアリングダンパーがハンドルバーの振動を軽減して車両の安定性を高めます。

可调节 Öhlins 转向减震器。作为一项技术瑰宝，这款转向减震器是减少车把震动并增加摩托车稳定性方面不可或缺。

96280161A

MONSTER 1200 >= MY17, MONSTER 1200S >= MY17



Pedane poggiapiedi in alluminio dal pieno. Il design Ducati si unisce all'esperienza di Rizoma per dare vita a un accessorio unico che si sposa perfettamente con la linea della moto. Realizzate in alluminio dal pieno, grazie all'anodizzazione di alta qualità e alla lavorazione superficiale CNC, garantiscono un'elevata resistenza e un miglior appoggio.

Billet aluminium footpegs. Ducati design is combined with Rizoma's experience to create a unique accessory that fits in perfectly with the bike's line. Made from billet aluminium, thanks to high quality anodising and CNC surface machining, they guarantee high strength and better support.

Fußrasten aus Aluminium, aus dem Vollen bearbeitet. Das Ducati Design wird mit der Erfahrung von Rizoma kombiniert, um ein Accessoire mit kräftigen Linien und einer feinen 3D-Oberfläche zu kreieren. Hergestellt aus KAluminium, behält es dank hochwertiger Eloxierung sein ursprüngliches Aussehen und garantiert einen hervorragenden Pumpenschutz im Falle eines Sturzes. Ein Detail, das dem Fahrrad einen noch unverwechselbareren Look verleiht.

Repose-pieds en aluminium usiné dans la masse. Le design de Ducati s'allie à l'expérience de Rizoma pour créer un accessoire unique, qui se marie parfaitement avec les lignes de la moto. Fabriqués en aluminium usiné dans la masse, le traitement exclusif d'anodisation et l'usinage de surface par CNC assurent une résistance élevée et un meilleur appui.

Estribos apoya pies de aluminio de pieza maciza. El diseño Ducati se une a la experiencia de Rizoma para dar vida a un accesorio único, que combina perfectamente con la línea de la moto. Realizados de aluminio de pieza maciza, gracias a la anodización de alta calidad y a la elaboración superficial CNC, garantizan una elevada resistencia y un mejor apoyo.

Adattatore per pedane poggiapiedi. Accessorio sviluppato da Ducati in collaborazione con Rizoma per il montaggio delle pedane poggiapiedi. Un dettaglio che si contraddistingue per la sua praticità e per l'alta qualità dell'alluminio anodizzato.

Adapter for footpegs. An accessory developed by Ducati in partnership with Rizoma for mounting footpegs. A detail that stands out for its convenience and for the high quality of anodised aluminium.

Adapter für Fußrasten. Ein von Ducati in Zusammenarbeit mit Rizoma entwickeltes Zubehör zur Befestigung von Fußrasten. Ein Detail, das sich durch seinen Komfort und die hohe Qualität von eloxiertem Aluminium auszeichnet.

Adaptateur pour repose-pieds. Accessoire développé par Ducati en collaboration avec Rizoma pour le montage des repose-pieds. Un détail qui se distingue par sa fonctionnalité et par la haute qualité de l'aluminium anodisé.

Adaptador para estribos apoya pies. Accesorio desarrollado por Ducati en colaboración con Rizoma para el montaje de los estribos apoya pie. Un detalle que se caracteriza por su practicidad y por la alta calidad del aluminio anodizado.

Adaptador para pedaleiras de apoio dos pés. Acessório desenvolvido pela Ducati em colaboração com Rizoma para a montagem das pedaleiras de apoio dos pés. Um detalhe que se distingue pela sua praticidade e pela alta qualidade do alumínio anodizado.

フットペグ用アダプター。Ducati と Rizoma が共同で開発したフットペグ取り付け用アクセサリです。アルマイト処理を施した高品質アルミニウムと優れた実用性が光るディテールです。

小脚踏板适配器。由杜卡迪与 Rizoma 合作生产的配件，用于小脚踏板的安装。这一细节以其实用性和阳极氧化铝的高质量而著称。

Pedais de apoio dos pés em alumínio. O design da Ducati junta-se à experiência da Rizoma para criar um acessório único que integra-se perfeitamente à linha da moto. Realizadas em alumínio, graças à anodização de alta qualidade e à usinagem superficial CNC, garantem uma elevada resistência e um apoio melhor.

ビレットアルミニウム製フットペグ。Ducati デザインと Rizoma の豊富な経験がひとつになり、バイクのデザインに溶け込む特別なアクセサリです。ビレットアルミニウム製。高品質アルマイト処理と CNC 加工が施され、高い剛性と快適なサポートを実現しています。

实坯加工而成的铝制脚踏板。杜卡迪的设计与 Rizoma 的丰富经验相结合，诞生了这一独特细节，与摩托车的线条完美结合。采用铝坯加工而成，由于采用高质量的阳极氧化和 CNC 加工，使其具有持久的原始外观，并保证了高度的耐用性和良好的支撑。



A 96280501AA

MONSTER 1200 >= MY17, MONSTER 1200S >= MY17, MONSTER 659 >= MY18, MONSTER 797, MONSTER 797 PLUS, MONSTER 821 >= MY18, MONSTER 1200 25° ANNIV. >= MY19, MONSTER 821 STEALTH >= MY19



Da montare in abbinamento con [codice] 96280531A, 96280532A. Must be installed with [p/n] 96280531A, 96280532A. Zur Montage in Verbindung mit [Art.-Nr.] 96280531A, 96280532A. À installer en combinaison avec [référence] 96280531A, 96280532A. Para montar combinada con [código] 96280531A, 96280532A. A ser montada com [código] 96280531A, 96280532A. 組み合わせて使用する部品[部品コード] 96280531A, 96280532A. 结合 [代码] 安装 96280531A, 96280532A.



Da montare in abbinamento con [codice] 96280501AA, 96280501AB. Must be installed with [p/n] 96280501AA, 96280501AB. Zur Montage in Verbindung mit [Art.-Nr.] 96280501AA, 96280501AB. À installer en combinaison avec [référence] 96280501AA, 96280501AB. Para montar combinada con [código] 96280501AA, 96280501AB. A ser montada com [código] 96280501AA, 96280501AB. 組み合わせて使用する部品[部品コード] 96280501AA, 96280501AB. 结合 [代码] 安装 96280501AA, 96280501AB.

A 96280532A

MONSTER 1200 >= MY17, MONSTER 1200S >= MY17, MONSTER 659 >= MY18, MONSTER 797, MONSTER 797 PLUS, MONSTER 821 >= MY18, MONSTER 1200 25° ANNIV. >= MY19, MONSTER 821 STEALTH >= MY19



Protezione leva freno. L'inconfondibile design Ducati si unisce all'esperienza di Rizoma in un accessorio sviluppato per migliorare la sicurezza del pilota, prevenendo l'attivazione accidentale del freno anteriore. Dotato di contrappeso sinistro per garantire la massima stabilità. L'anodizzazione di alta qualità mantiene l'aspetto originale nel tempo e il design raffinato esalta l'anima sportiva della moto.

Brake lever protection. The unmistakable Ducati design is combined with Rizoma's experience in an accessory that was developed to improve rider safety, preventing accidental front brake activation. Equipped with a left counterweight to ensure maximum stability. The high quality anodising maintains its original appearance over time and the refined design enhances the bike's sporting spirit.

Bremshebelschutz. Das unverkennbare Ducati Design in Kombination mit der Erfahrung von Rizoma in einem Zubehörteil, das zur Verbesserung der Sicherheit des Fahrers konzipiert wurde und der versehentlichen Betätigung der Vorderradbremse vorbeugt. Mit linkem Gegengewicht ausgestattet, damit maximale Stabilität gewährleistet ist. Durch die hochwertige Eloxierung bleibt das ursprüngliche Aussehen lange erhalten - das edle Design hebt die sportliche Seele dieses Motorrads hervor.

Protection levier de frein. Le design inimitable de Ducati s'allie à l'expérience de Rizoma pour créer un accessoire conçu pour améliorer la sécurité du pilote en empêchant l'activation accidentelle du frein avant. Équipé d'un contrepoids gauche pour assurer une stabilité maximale. L'anodisation de haute qualité conserve l'aspect d'origine au fil du temps et le design raffiné renforce l'âme sportive de la moto.

Protección leva freno. El inconfundible diseño Ducati se une a la experiencia de Rizoma en un accesorio desarrollado para mejorar la seguridad del piloto, evitando la activación accidental del freno delantero. Dotada de contrapeso izquierdo para garantizar la máxima estabilidad. La anodización de alta calidad mantiene el aspecto original a lo largo del tiempo y el diseño refinado acentúa el alma deportiva de la moto.

Proteção para alavanca de freio. O inconfundível design da Ducati junta-se à experiência da Rizoma em um acessório desenvolvido para melhorar a segurança do piloto, prevenindo a ativação acidental do freio dianteiro. Dotado de contrapeso esquerdo para garantir a máxima estabilidade. A anodização de alta qualidade mantém a aparência original ao longo do tempo e o design requintado desataca o espírito racing da moto.

ブレーキレバープロテクション。ライダーの安全を向上するために開発されたアクセサリの中に、Ducati 独特のデザインと Rizoma の豊富な経験がひとつになりました。安定性を最大限に高めるために、左側ハンドル用にカウンターウェイトを備えます。高品質アルマイト処理が施され、時間が経過しても変わらない美しさに加え、洗練されたデザインでバイク本来のスポーツ・スピリットを力強く表現します。

制动杆保护装置。杜卡迪无与伦比的设计与 Rizoma 的丰富经验在这款珍贵配件中相结合，配件生产用于提高车手的安全性，防止前制动器意外激活。配备了左侧配重以保证最大的稳定性。高质量的阳极氧化使其具有持久的原始外观，精致的设计突显了摩托车的运动灵魂。



Da montare in abbinamento con [codice] 96180671A.
Must be installed with [p/n] 96180671A.
Zur Montage in Verbindung mit [Art.-Nr.] 96180671A.
À installer en combinaison avec [référence] 96180671A.
Para montar combinada con [código] 96180671A.
A ser montada com [código] 96180671A.
組み合わせて使用する部品[部品コード] 96180671A。
结合 [代码] 安装 96180671A。

A 96180521A

MONSTER 1200 >= MY17, MONSTER 1200R >= MY17,
MONSTER 1200S >= MY17, MONSTER 659 >= MY18,
MONSTER 797, MONSTER 797 PLUS, MONSTER 821 >= MY18,
MONSTER 1200 25° ANNIV. >= MY19, MONSTER 821 STEALTH >= MY19



Adattatori protezione leva freno. Creati per il montaggio del set protezione leva freno e contrappeso sinistro. Prodotti in collaborazione con Rizoma.

Adapters for brake lever protection. Created for the assembly of LH counterweight and brake lever protection set. Manufactured in partnership with Rizoma.

Adapter für Bremshebelschutz. Für die Montage des Sets des Bremshebelschutzes und des linken Gegengewichts entwickelt. Hergestellt in Zusammenarbeit mit Rizoma.

Adaptateurs pour protection levier de frein. Réalisés pour la pose du jeu de protection levier de frein et contrepoids gauche. Produits en collaboration avec Rizoma.

Adaptadores protección leva freno. Creados para el montaje del set protección leva freno y contrapeso izquierdo. Producidos en colaboración con Rizoma.

Adaptadores de proteção para alavanca de freio. Criados para a montagem do conjunto de proteção para alavanca de freio e contrapeso esquerdo. Produzidos em colaboração com Rizoma.

ブレーキレバープロテクションアダプター。ブレーキレバーのプロテクションと左側カウンターウェイトのセット取り付け用です。Rizoma 社との共同開発。

制动杆保护装置适配器。用于制动杆保护装置套件和左侧配重的安装。与 Rizoma 合作生产。



Da montare in abbinamento con [codice] 96180521A. Must be installed with [p/n] 96180521A. Zur Montage in Verbindung mit [Art.-Nr.] 96180521A. À installer en combinaison avec [référence] 96180521A. Para montar combinada con [código] 96180521A. A ser montada com [código] 96180521A. 組み合わせて使用する部品[部品コード] 96180521A. 结合 [代码] 安装 96180521A.

A 96180671A

MONSTER 1200 >= MY17, MONSTER 1200S >= MY17, MONSTER 659 >= MY18, MONSTER 797, MONSTER 797 PLUS, MONSTER 821 >= MY18, MONSTER 1200 25° ANNIV. >= MY19, MONSTER 821 STEALTH >= MY19



Leva frizione. Realizzata con lavorazione 3D e caratterizzata da una linea tipicamente sportiva. Regolabile e snodata, per ridurre la possibilità di rottura. La leggerezza ed aerodinamicità, unite ad un elevato grip, forniscono un alto livello di performance. Sviluppata in collaborazione con Rizoma.

Clutch lever. Made with 3D machining and featuring a sporty line. Adjustable and articulated to reduce the possibility of breakage. Lightness and aerodynamics coupled with excellent grip provide a high level of performance. Developed in partnership with Rizoma.

Kupplungshebel. Mit 3D-Bearbeitung gefertigt und durch eine typisch sportliche Linie geprägt. Mit Gelenk und einstellbar - für eine geringere Bruchgefahr. Die Faktoren Leichtigkeit und Aerodynamik verbunden mit einem höheren Grip bieten ein hohes Niveau an Performance. In Zusammenarbeit mit Rizoma entwickelt.

Levier d'embrayage. Réalisé avec usinage 3D et caractérisé par une ligne typiquement sportive. Réglable et articulé, pour réduire la possibilité de rupture. La légèreté et l'aérodynamisme, unis à un grip élevé, fournissent un haut niveau de performance. Développé en collaboration avec Rizoma.

Leva embrague. Realizada con elaboración 3D y caracterizada por una línea típicamente deportiva. Regulable y articulada, para reducir la posibilidad de rotura. La ligereza y aerodinámica, unidas a una elevada adherencia, brindan un alto nivel de prestaciones. Desarrollada en colaboración con Rizoma.

Alavanca da embreagem. Realizada com usinagem 3D e caracterizada por uma linha tipicamente esportiva. Ajustável e articulada, para reduzir a possibilidade de ruptura. A leveza e o aerodinamismo, acompanhados de uma elevada aderência, fornecem um alto nível de desempenho. Desenvolvida em colaboração com Rizoma.

クラッチレバー。3D加工によるスポーティなエアロダイナミックデザインが特徴。破損しにくい調節可能な可倒式です。軽く、エアロダイナミクスとグリップ力に優れた高性能。Rizoma 社の共同開発。

离合器。经 3D 加工制成，具有典型的运动线条。采用铰接且可调节，可以减少断裂的可能性。高抓地力下的轻便和空气动力学，提供了高水平的性能。与 Rizoma 合作开发。

A 96180771AA

MONSTER 1200 >= MY17, MONSTER 1200S >= MY17



Leva freno. Realizzata con lavorazione 3D e caratterizzata da una linea tipicamente sportiva. Regolabile e snodata, per ridurre la possibilità di rottura. La leggerezza ed aerodinamicità, unite ad un elevato grip, forniscono un alto livello di performance. Sviluppata in collaborazione con Rizoma.

Brake lever. Made with 3D machining and featuring a sporty line. Adjustable and articulated to reduce the possibility of breakage. Lightness and aerodynamics coupled with excellent grip provide a high level of performance. Developed in partnership with Rizoma.

Bremshebel. Mit 3D-Bearbeitung gefertigt und durch eine typisch sportliche Linie geprägt. Mit Gelenk und einstellbar - für eine geringere Bruchgefahr. Die Faktoren Leichtigkeit und Aerodynamik verbunden mit einem höheren Grip bieten ein hohes Niveau an Performance. In Zusammenarbeit mit Rizoma entwickelt.

Levier de frein. Réalisé avec usinage 3D et caractérisé par une ligne typiquement sportive. Réglable et articulé, pour réduire la possibilité de rupture. La légèreté et l'aérodynamisme, unis à un grip élevé, fournissent un haut niveau de performance. Développé en collaboration avec Rizoma.

Leva freno. Realizada con elaboración 3D y caracterizada por una línea típicamente deportiva. Regulable y articulada, para reducir la posibilidad de rotura. La ligereza y aerodinámica, unidas a una elevada adherencia, brindan un alto nivel de prestaciones. Desarrollada en colaboración con Rizoma.

Alavanca de freio. Realizada com usinagem 3D e caracterizada por uma linha tipicamente esportiva. Ajustável e articulada, para reduzir a possibilidade de ruptura. A leveza e o aerodinamismo, acompanhados de uma elevada aderência, fornecem um alto nível de desempenho. Desenvolvida em colaboração com Rizoma.

ブレーキレバー。3D加工によるスポーティなエアロダイナミックデザインが特徴。破損しにくい調節可能な可倒式です。軽く、エアロダイナミクスとグリップ力に優れた高性能。Rizoma 社との共同開発。

制动杆。经 3D 加工制成，具有典型的运动线条。采用铰接且可调节，可以减少断裂的可能性。高抓地力下的轻便和空气动力学，提供了高水平的性能。与 Rizoma 合作开发。

A **96180761AA**

MONSTER 1200 >= MY17, MONSTER 1200S >= MY17



Componenti elettrici ed elettronici - Electric and electronic components - Elektrische und elektronische Komponenten - Composants électriques et électroniques - Componentes eléctricos y electrónicos - Componentes elétricos e eletrônicos - 電子部品と電子機器 - 电气与电子部件

Ducati Quick Shift. Permette di aumentare le marce senza l'utilizzo della frizione e senza alleggerire il gas, incrementando così la rapidità di accelerazione della moto.

Ducati Quick Shift. Allows full-throttle clutchless upshifts for faster acceleration.

Ducati Quick Shift. Ermöglicht das Einlegen der Gänge ohne eine Betätigung der Kupplung und ohne Gasrücknahme. Das Ergebnis: eine schnellere Beschleunigung des Motorrads.

Ducati Quick Shift. Permet d'augmenter les vitesses sans recourir à l'utilisation de l'embrayage et sans alléger le gaz, augmentant ainsi la rapidité d'accélération de la moto.

Ducati Quick Shift. Permite engranar marchas sin el uso del embrague y sin disminuir la aceleración, aumentando la rapidez de aceleración de la moto.

Ducati Quick Shift. Permite aumentar as marchas sem a utilização da embreagem e sem aliviar o acelerador, aumentando assim a rapidez de aceleração da moto.

ドゥカティクイックシフト。アクセル全開のままクラッチを使わず、シフトアップが可能。より速い加速が得られます。

杜卡迪快速换挡。可以在不使用离合器的情况下增加挡位，同时不会减少油量，从而提高摩托车提速的速度。

96580131A

MONSTER 1200 >= MY17, MONSTER 821 >= MY18

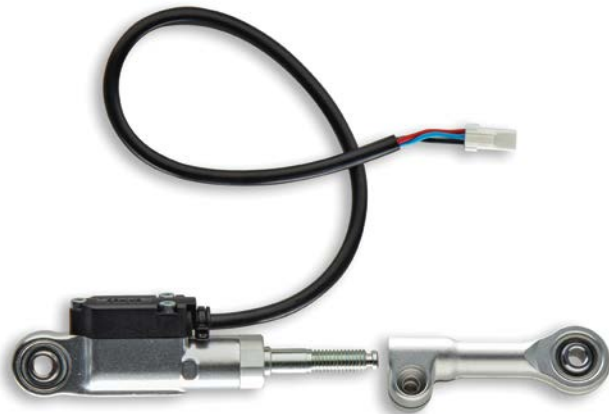

Coppia di indicatori di direzione a led. Kit composto da due indicatori di direzione a led dall'elevata luminosità. Leggeri e compatti, coniugano le eccellenti caratteristiche tecniche a un profilo ribassato che impreziosisce il design del retrotreno ed esalta il look aggressivo della moto.

Pair of LED turn indicators. Kit composed of two LED turn indicators with high brightness. Light and compact, they combine the excellent technical features with a low profile that enhances the design of the rear end and the assertive look of the motorbike.

Paar LED-Blinker. Kit mit zwei LED Blinkern mit hoher Leuchtkraft. Leicht und kompakt - vereinen hervorragende technische Werte mit flach gehaltenem Profil, welches das Design des Heckbereichs bereichert und den aggressiven Look des Motorrads unterstreicht.

Paire de clignotants à LED. Kit composé de deux clignotants à LED haute luminosité. Légers et compacts, ils allient d'excellentes caractéristiques techniques à un profil plus bas qui rehausse le design du train arrière et exalte l'allure agressive de la moto.

Par de indicadores de dirección de led. Kit compuesto por dos indicadores de dirección de led de elevada luminosidad. Ligeros y compactos, combinan las excelentes características técnicas con un perfil más bajo que completa el diseño del tren trasero y acentúa el look agresivo de la moto.

Par de indicadores de direção com led. Conjunto composto por dois indicadores de direção de led de alta luminosidade. Leves e compactos, unem as excelentes características técnicas ao baixo perfil que adorna o design do trem traseiro e destaca o visual imponente da moto.

LED ターンインジケータースセット。キットには高輝度 LED ターンインジケータが 2 個含まれます。軽くてコンパクトだけでなく、シャープなシルエットと技術的にも優れた特性を兼ね備え、リアをアグレッシブに一層際立たせてくれます。

一对 LED 方向指示灯。套件由两个高亮度的 LED 方向指示灯组成。轻盈紧凑，将卓越的技术特性与丰富了后车架设计并突显了摩托车激进外观的降低轮廓相结合。



Kit composto da due indicatori. Montabili anteriormente e posteriormente, con o senza il portatarga codice 97380721A. Kit consisting of two turn indicators. They can be fitted on the front or rear side, with and without the number plate holder part no. 97380721A. Kit mit zwei Blinkern. Vorne und hinten montierbar, mit und ohne Kennzeichenhalter Artikelnummer 97380721A.

Kit composé de deux clignotants. À monter à l'avant ou à l'arrière, avec ou sans le support de plaque d'immatriculation référence 97380721A. Kit compuesto por dos indicadores. Se pueden montar en la parte delantera o trasera, con y sin porta-matrícula código 97380721A.

Conjunto composto por dois indicadores. Podem ser montados na parte frontal e traseira, com ou sem o suporte de placa código 97380721A. キットにはターンインジケータ 2 個が含まれます。ナンバープレートホルダー (部品番号:97380721A) の有無にかかわらず、フロントまたはリアに取り付け可能です。

套件由两个指示灯组成。可以与代码 97380721A 牌照架共同或单独安装在前部或后部。



30 [min]



96680201A

MONSTER 1200 >= MY17, MONSTER 1200S >= MY17, MONSTER 659 >= MY18, MONSTER 797, MONSTER 797 PLUS, MONSTER 821 >= MY18, MONSTER 1200 25° ANNIV. >= MY19, MONSTER 821 STEALTH >= MY19

Kit antifurto. Accessorio dotato di sensori di movimento, antimanomissione e sollevamento. Coniuga efficacia e praticità grazie alla sirena integrata e all'attivazione con telecomando.

Anti-theft kit. Accessory equipped with motion, tamper and lift sensors. It combines efficiency and practicality thanks to the integrated siren and remote control activation.

Kit Diebstahlsicherung. Zubehör mit Bewegungs-, Manipulations- und Hebesensoren. Sie verbindet Effizienz und Zweckmäßigkeit dank der integrierten Sirene und der Fernauslösung.

Kit antivol. Accessoire doté de capteurs de mouvement, anti-vandalisme et levage. Le mariage parfait entre efficacité et praticité grâce à la sirène intégrée et à l'activation par télécommande.

Kit antirrobo. Accesorio dotado de sensores de movimiento, antimanipulación y elevación. Combina eficacia y practicidad gracias a la sirena integrada y a la activación con mando a distancia.

Conjunto de antifurto. Acessório dotado de sensores de movimento, antiavaliação e elevação. Une eficácia e praticidade graças à sirene integrada e à ativação por meio de controle remoto.

盗難防止キット。モーションセンサー、いたづら防止センサー、リフティング感知センサーを備えています。サイレン内蔵でリモコン操作が可能な、実用性に優れた効果的なアクセサリです。

防盜套件。配件配备了运动、防篡改和升降传感器。由于具有集成报警器和遥控激活功能，该配件同时具备了有效性和实用性。



Da montare in abbinamento con [codice] 96680611B. Must be installed with [p/n] 96680611B. Zur Montage in Verbindung mit [Art.-Nr.] 96680611B. À installer en combinaison avec [référence] 96680611B. Para montar combinada con [código] 96680611B. A ser montada com [código] 96680611B. 組み合わせて使用する部品[部品コード] 96680611B. 結合 [代码] 安装 96680611B.

Il set include anche i relativi telecomandi. The set includes also the relevant remote controls. Im Satz sind auch die entsprechenden Fernbedienungen enthalten. Le kit inclut également les télécommandes relatives. El kit incluye también los controles remotos correspondientes. O jogo também inclui os relativos controles remotos. セットには対応するリモコンも含まれています。套件中也包含相关遥控器。

96681181AA

MONSTER 1200 >= MY17, MONSTER 1200S >= MY17, MONSTER 659 >= MY18, MONSTER 797, MONSTER 797 PLUS, MONSTER 821 >= MY18, MONSTER 1200 25° ANNIV. >= MY19, MONSTER 821 STEALTH >= MY19



Set montaggio antifurto. Pratico set necessario per il montaggio dell'antifurto.

Anti-theft system installation set. Practical set required to install the anti-theft system.

Montagesatz Diebstahlsicherung. Praktischer Montagesatz für Diebstahlsicherung.

Kit montage antivol. Kit pratique pour le montage de l'antivol.

Kit montaje antirrobo. Práctico kit necesario para el montaje del antirrobo.

Jogo para a montagem do dispositivo antirroubo. Prático jogo necessário para a montagem do dispositivo antirroubo.

盗難防止装置取り付け用セット。盗難防止装置を取り付けるために必須のセットです。

防盗系统安装套件。防盗系统安装所必须的实用套件。



Da montare in abbinamento con [codice] 96681181AA. Must be installed with [p/n] 96681181AA. Zur Montage in Verbindung mit [Art.-Nr.] 96681181AA. À installer en combinaison avec [référence] 96681181AA. Para montar combinada con [código] 96681181AA. A ser montada com [código] 96681181AA. 組み合わせて使用する部品[部品コード] 96681181AA. 结合 [代码] 安装 96681181AA.



JPN 96680611B

MONSTER 1200 >= MY17, MONSTER 1200S >= MY17, MONSTER 659 >= MY18, MONSTER 797, MONSTER 797 PLUS, MONSTER 821 >= MY18, MONSTER 1200 25° ANNIV. >= MY19, MONSTER 821 STEALTH >= MY19



Ducati Multimedia System. Pratico sistema di infotainment per connettere smartphone, navigatori satellitari Ducati, headset Ducati per pilota e passeggero tramite Bluetooth e sfruttare al meglio tutti i comfort che la moto può offrire.

Ducati Multimedia System. Practical infotainment system to: connect the smartphone, Ducati satellite navigators, Ducati rider and passenger headsets via Bluetooth, and make the most of all the comforts that the bike has to offer.

Ducati Multimedia-System. Praktisches Infotainment-System, mit dem das Smartphone, Ducati Satelliten-Navigationssysteme, das Ducati Headset für Fahrer und Beifahrer verbunden und alle vom Motorrad gebotenen Komforts bestens genutzt werden können.

Ducati Multimedia System. Un système d'infotainment très pratique qui permet de connecter via Bluetooth le smartphone, les systèmes GPS Ducati et les écouteurs Ducati pilote et passager, pour profiter au maximum de tout le confort que la moto peut offrir.

Ducati Multimedia System. Práctico sistema de infoentretenimiento para conectar smartphone, navegadores por satélite Ducati, headset Ducati para piloto y pasajero a través del Bluetooth y aprovechar al máximo todas las comodidades que la moto puede ofrecer.

Ducati Multimedia System. Prático sistema de infotainment para conectar smartphone, navegadores via satélite Ducati, auriculares Ducati para piloto e passageiro com Bluetooth e aproveitar da melhor maneira todas as comodidades que a moto pode oferecer.

ドゥカティマルチメディアシステム スマートフォン、DucatiGPSナビゲーター、ライダー・パッセンジャー用 Ducatiインターコムを Bluetooth 接続し、バイクが提供するすべての快適性能を最大限に活用できる実用的なインフォテインメントシステム。

杜卡迪多媒体系统。使用的娱乐系统可以通过蓝牙连接到智能手机、杜卡迪卫星导航仪、杜卡迪车手和乘客耳机，充分利用摩托车所提供的的所有舒适性。



L'utilizzo del Ducati Multimedia System in abbinamento agli auricolari Cardo Pack Talk potrebbe limitare alcune funzionalità di quest'ultimi (soprattutto relative ai comandi vocali). Le funzionalità di sistema di infotainment DMS restano inalterate.

If Cardo Pack Talk earphones are used in combination with the Ducati Multimedia System, some of the earphones functions may be limited (particularly functions related to voice commands). The DMS infotainment system functions remain unchanged.

Das Verwenden des Ducati Multimedia Systems in Kombination mit dem Headset Cardo Pack Talk könnte einige seiner Funktionen einschränken (insbesondere die Sprachsteuerungen). Die Funktionen des Infotainment-Systems DMS bleiben unverändert.

Si les écouteurs Cardo Pack Talk sont utilisés en combinaison avec le Ducati Multimedia System, certaines fonctions de ces derniers peuvent être limitées (notamment les fonctions liées aux commandes vocales). Les fonctions liées au système d'infotainment DMS restent inchangées. El uso del Ducati Multimedia System combinado con los auriculares Cardo Pack Talk podría limitar algunas funciones de estos últimos (sobre todo relativas a los mandos vocales). Las funciones de sistema de infotainment DMS se mantienen inalteradas.

A utilização do Ducati Multimedia System em conjunto com os fones de ouvido Cardo Pack Talk pode limitar algumas funcionalidades dos últimos (principalmente em relação aos comandos vocais). As funcionalidades do sistema de infotainment DMS permanecem inalteradas.

DucatiマルチメディアシステムをCardo PackTalkヘッドセットと一緒に使用されますと、ヘッドセットの一部の機能(特に音声コマンド関連)が制限される場合があります。DMSインフォテインメントシステムの機能は影響を受けません。

杜卡迪多媒体系统搭配 Cardo Pack Talk 耳机使用可能会限制耳机的部分功能(主要是语音控制相关功能)。DMS 信息娱乐系统的功能不受影响。



96680622A

MONSTER 1200 >= MY17, MONSTER 1200S >= MY17, MONSTER 821 >= MY18, MONSTER 1200 25° ANNIV. >= MY19, MONSTER 821 STEALTH >= MY19



Da montare in abbinamento con codice 5101F241A su Monster 821. To be mounted together with part no. 5101F241A on Monster 821. Montage in Kombination mit der Art.-Nr. 5101F241A an Monster 821. À poser en combinaison avec la référence 5101F241A sur Monster 821. Para montar en combinación con el código 5101F241A en Monster 821. Para serem montadas com o código 5101F241A na Monster 821. Monster 821 については、部品番号:5101F241A と組み合わせて取り付けてください。

与代码 5101F241A 一同安装在 Monster 821 上。



Manopole riscaldabili. Grazie ai livelli di riscaldamento disponibili, permettono al pilota di trovare sempre il settaggio più adatto a ogni condizione atmosferica ed evitare il raffreddamento delle mani, per non rinunciare al piacere di guida neanche nelle giornate più fredde.

Heated handgrips. Thanks to the three available heating levels, they allow the rider to always select the most suitable setting for each weather condition; this helps to stop the hands from getting cold, maintaining riding pleasure even on the coldest days.

Beheizte Lenkergriffe Plug-&-Play. Dank der drei verfügbaren Heizstufen findet der Fahrer stets die für die aktuelle Witterung geeignetste Einstellung und kalte Hände sind Vergangenheit - damit Sie auch an kälteren Tagen nicht auf die Freude am Fahren verzichten müssen.

Poignées chauffantes. Grâce aux trois niveaux de chaleur disponibles, elles permettent au pilote de choisir le réglage le mieux adapté aux conditions météorologiques et d'éviter d'avoir froid aux mains, pour ne pas renoncer au plaisir de conduire, même dans les journées les plus froides.

Puños calefactados. Gracias a los tres niveles de calefacción disponibles, el piloto puede efectuar la selección más adecuada para cada condición atmosférica y evitar el enfriamiento de las manos, sin renunciar al placer de conducción ni siquiera durante los días más fríos.

Manoplas aquecidas. Graças aos níveis de aquecimento disponíveis, permitem ao piloto selecionar a configuração mais adequada para cada condição climática e evitar o resfriamento das mãos, mantendo o prazer de pilotar mesmo nos dias mais frios.

ヒーターグリップ ヒーターレベルは調節可能で、ライダーはその時々のお気象条件に合わせた設定を選ぶことができます。これで手がかじかむこともなく、寒い日でもライディングを存分に楽しむことができます。

加热车把。由于具有三个可用的加热等级，车手始终可以找到最适合天气条件的设置，防止双手变冷，即使在最冷的日子里也不必放弃你的驾驶爱好。



24 [min]



96680841B

MONSTER 659 >= MY18, MONSTER 797, MONSTER 797 PLUS

96680573A

MONSTER 1200 >= MY17, MONSTER 1200S >= MY17, MONSTER 1200 25° ANNIV. >= MY19

Touring - Touring - Touring - Touring - Touring - Touring - ツーリング - Touring

Sella alta. Più alta di 25 mm, è realizzata con schiumati ad alta densità e rivestita con tessuti tecnici. Ideata per migliorare il comfort del pilota e del passeggero.

Raised seat. 25 mm higher, it is made from high-density foam and lined with technical fabric. Designed to improve rider and passenger comfort.

Hohe Sitzbank. Um 25 mm höher, mit hoch dichtem Polsterschaum gefertigt und mit technischen Geweben überzogen. Verbessert den Komfort von Fahrer und Beifahrer.

Selle rehaussée. Surhaussée de 25 mm, elle est réalisée avec des mousses à haute densité et revêtue de tissus techniques. Elle améliore le confort du pilote et du passager.

Asiento alto. 25 mm más alto, está realizado con espuma con alta densidad y revestido con tejidos técnicos. Mejora el confort del piloto y pasajero.

Assento alto. Mais alto de 25 mm, é realizado com espumas de alta densidade e é revestido com tecidos técnicos. Melhora o conforto do piloto e do passageiro.

ハイシート シート高が 25 mm 高くなります。高密度スポンジ、テクニカルファブリック製カバーを採用。ライダーとパッセンジャーの快適性を向上します。

高鞍座。高度超过 25 mm，采用高密度泡沫制成，并覆盖有科技织物。旨在提高骑行者和乘客的舒适度。



Altezza [mm] +25.
Height [mm] +25.
Höhe [mm] +25.
Hauteur [mm] +25.
Altura [mm] +25.
高さ [mm] +25.
高度 [mm] +25.

96880392AB

MONSTER 1200 >= MY17, MONSTER 1200S >= MY17, MONSTER 821 >= MY18, MONSTER 1200 25° ANNIV. >= MY19, MONSTER 821 STEALTH >= MY19



Sella bassa. Realizzata con la seduta ribassata di 20 mm facilita l'appoggio a terra ed assicura un ottimo comfort.

Lowered seat. Designed with the seat lowered by 20 mm to facilitate foot placement on the ground and to ensure maximum comfort.

Niedrige Sitzbank. Mit ihrer um 20 mm niedrigerer Sitzposition erleichtert sie das Abstützen am Boden und gewährleistet einen optimalen Komfort.

Selle basse. Réalisée avec l'assise surbaissée de 20 mm, elle facilite l'appui au sol et assure un confort excellent.

Asiento bajo. 20 mm más bajo facilita el apoyo en el suelo y asegura un óptimo confort.

Assento baixo. Realizado com o assento rebaixado de 20 mm, facilita o apoio ao chão e garante um ótimo conforto.

ローシート 20 mm シート高を低くすることで足つき性を向上、快適なライディングを約束します。

低鞍座。由高度降低 20 mm 的座椅构成，便于在地面上支撑并确保了出色的舒适性。



Altezza [mm] -20.
Height [mm] -20.
Höhe [mm] -20.
Hauteur [mm] -20.
Altura [mm] -20.
高さ [mm] -20.
高度 [mm] -20.

96880471A

MONSTER 659 >= MY18, MONSTER 797, MONSTER 797 PLUS



Sella bassa. Realizzata con la seduta ribassata di 20 mm facilita l'appoggio a terra ed assicura un ottimo comfort.

Lowered seat. Designed with the seat lowered by 20 mm to facilitate foot placement on the ground and to ensure maximum comfort.

Niedrige Sitzbank. Mit ihrer um 20 mm niedrigerer Sitzposition erleichtert sie das Abstützen am Boden und gewährleistet einen optimalen Komfort.

Selle basse. Réalisée avec l'assise surbaissée de 20 mm, elle facilite l'appui au sol et assure un confort excellent.

Asiento bajo. 20 mm más bajo facilita el apoyo en el suelo y asegura un óptimo confort.

Assento baixo. Realizado com o assento rebaixado de 20 mm, facilita o apoio ao chão e garante um ótimo conforto.

ローシート 20 mm シート高を低くすることで足つき性を向上、快適なライディングを約束します。

低鞍座。由高度降低 20 mm 的座椅构成，便于在地面上支撑并确保了出色的舒适性。



Altezza [mm] -20.
Height [mm] -20.
Höhe [mm] -20.
Hauteur [mm] -20.
Altura [mm] -20.
高さ [mm] -20.
高度 [mm] -20.

96880382AB

MONSTER 1200 >= MY17, MONSTER 1200S >= MY17, MONSTER 821 >= MY18, MONSTER 1200 25° ANNIV. >= MY19, MONSTER 821 STEALTH >= MY19



Borsa da serbatoio magnetica. Realizzata in tessuto resistente agli agenti atmosferici, è dotata di tasche laterali e chiusure a zip e offre una capacità di carico totale di 12 litri.

Magnetic tank bag. Features weather resistant fabric, side pockets, zipper closures and a total capacity of 12 liters.

Magnet-Tanktasche. Aus witterungsbeständigem Material, mit Seitentaschen und Reißverschluss, bietet sie ein Fassungsvermögen von ca. 12 Litern.

Sac de réservoir magnétique. Réalisé dans un tissu résistant aux agents atmosphériques, ce sac est doté de poches latérales et de zip ; il offre une capacité de charge totale de 12 litres.

Bolsa para depósito magnética. Realizada de tela resistente a los agentes atmosféricos, está dotada de bolsillos laterales y cierre con cremallera y ofrece una capacidad de carga de aproximadamente 12 litros.

Bolsa de tanque magnética. Realizada em tecido resistente aos agentes atmosféricos, é dotada de bolsos laterais e fechos de zíper e oferece uma capacidade de carga total de 12 litros.

マグネット式タンクバッグ 環境条件に強いファブリック製。サイドポケットを備え、ジッパー開閉式で容量 12 リットルです。

磁性油箱包。采用耐大气因子面料制成，配有若干侧袋，拉链封口，并提供了 12 升的总装载能力。



Capacità [litri] 12.0.
Capacity [litres] 12.0.
Fassungsvermögen [Liter] 12.0.
Capacité [litres] 12.0.
Capacidad [litros] 12.0.
Capacidade [litros] 12.0.
容量 [リットル] 12.0.
容量 [L] 12.0.

96780291B

MONSTER 1200 >= MY17, MONSTER 1200S >= MY17, MONSTER 659 >= MY18, MONSTER 797, MONSTER 797 PLUS, MONSTER 821 >= MY18, MONSTER 1200 25° ANNIV. >= MY19, MONSTER 821 STEALTH >= MY19



Kit flangia "Tanklock®". Per fissaggio borsa pocket.

"Tanklock®" flange kit. For fastening pocket bag.

Kit „Tanklock®“-Flansch. Zur Befestigung der Pocket-Tanktasche.

Kit bride « Tanklock® ». Pour fixation sac pocket.

Kit brida "Tanklock®". Para fijación bolsa pocket.

Conjunto de flange "Tanklock®". Para a fixação da bolsa pocket.

「Tanklock®」フランジキットミニバッグ 固定用。

“Tanklock®” 法兰套件。用于固定口袋包。



Da montare in abbinamento con [codice] 96780262C. Must be installed with [p/n] 96780262C.
Zur Montage in Verbindung mit [Art.-Nr.] 96780262C.
À installer en combinaison avec [référence] 96780262C.
Para montar combinada con [código] 96780262C.
A ser montada com [código] 96780262C.
組み合わせて使用する部品[部品コード] 96780262C.
结合 [代码] 安装 96780262C.

96780371A

MONSTER 1200 >= MY17, MONSTER 1200S >= MY17, MONSTER 659 >= MY18, MONSTER 797, MONSTER 797 PLUS, MONSTER 821 >= MY18, MONSTER 1200 25° ANNIV. >= MY19, MONSTER 821 STEALTH >= MY19



Borsa pocket serbatoio. Utile accessorio dalla struttura semirigida e con capacità di 5 lt, per riporre cellulare, portafoglio, documenti e altri oggetti personali. Dotato di sistema di aggancio rapido al tappo serbatoio e tasca superiore per lo smartphone. Pratica cuffia anti-pioggia inclusa nel kit. Un accessorio perfetto per avere sempre l'essenziale a portata di mano.

Tank pocket bag. Useful accessory with semi-rigid structure and 5-litre capacity to store mobile phone, wallet, documents and other personal belongings. Equipped with a quick coupling system to the tank cap and an upper pocket for the smartphone. Practical rain cover included in the kit. A perfect accessory to keep all your essentials at hand at all times.

Tanktasche Pocket. Ein nützliches Zubehör mit halbstarrer Struktur und einem Fassungsvermögen von 5 Litern, zum Verstauen von Handy, Geldbeutel, Fahrzeugpapieren und anderen persönlichen Gegenständen. Ausgestattet mit einem Schnellbefestigungssystem am Tankverschluss und mit oberer Tasche, in die das Smartphone passt. Auch eine praktische Regenschutzhülle ist in diesem Kit enthalten. Ein perfektes Zubehör, um stets das Wesentliche zur Hand zu haben.

Sacoché de réservoir. Cet accessoire dispose d'une structure semi-rigide et d'une capacité de 5 litres, pour ranger téléphone portable, portefeuille, documents et autres effets personnels. Équipé d'un système de fixation rapide au bouchon de réservoir et d'une poche en haut dédiée au smartphone. Capuchon de pluie pratique inclus dans le kit. Un accessoire parfait pour avoir toujours l'essentiel à portée de main.

Bolsa pocket para depósito. Accesorio útil de estructura semirígida y con capacidad de 5 l, para guardar móvil, cartera, documentos y otros objetos personales. Equipado con un sistema de enganche rápido al tapón depósito y un bolsillo superior para el smartphone. Práctica protección impermeable incluida en el kit. Un accesorio perfecto para tener siempre lo esencial al alcance de la mano.

Borsa per sella passeggero. La capienza fino a 15 litri assicura una buona capacità di carico e l'innovativo tessuto hi-tech le conferisce un'ottima resistenza all'usura.

Passenger seat bag. Up to 15 litre capacity ensures plenty of luggage space and the innovative hi-tech fabric makes for superior wear resistance.

Tasche für Beifahrersitzbank. Bietet mit ihrem Fassungsvermögen von bis zu 15 Litern reichlich Platz und das innovative Hi-Tech-Gewebe verleiht ihr optimale Verschleißfestigkeit.

Sac pour selle passager. La contenance jusqu'à 15 litres assure une bonne capacité de charge et l'innovant tissu hi-tech lui confère une résistance à l'usure optimale.

Bolsa para asiento pasajero. La capacidad de hasta 15 litros asegura una buena capacidad de carga y el innovador tejido de alta tecnología le proporciona una excelente resistencia al desgaste.

Bolsa para assento do passageiro. A capacidade para até 15 litros garante uma boa capacidade de carga e o inovador tecido hi-tech lhe confere uma ótima resistência contra o desgaste.

シートバッグ。最大容量 15 リットルと十分な積載が可能なお、革新的なハイテクファブリックによる優れた耐摩耗性を有します。

乘客鞍座包。容量高达 15 升，确保了良好的装载能力，创新的高科技面料带来了良好的耐磨性。

Bolsa de tanque tipo pochete. Acessório útil de estrutura semirígida e com capacidade de 5 litros, para colocar o telefone celular, a carteira, os documentos e outros objetos pessoais. Com sistema de engate rápido na tampa de tanque e bolso superior para o smartphone. Prática capa para chuva incluída no conjunto. Um acessório perfeito para ter sempre o essencial ao alcance das mãos.

タンクポケットバッグ セミハード構造で容量 5 リットル、携帯電話や財布、書類や貴重品などを収納できる便利なアクセサリ。ファイラープラグへのクイックフックシステムを備え、スマートフォン収納用上部ポケットが付いています。便利な防水カバーもキットに付属しています。必要な物をいつでも手元に収納しておけるアクセサリです。

油箱口袋包。这款实用配件为半刚性结构，容积 5 升，可以放置手机、钱包、文件及其他个人物品。配备连接油箱盖的快速连接系统以及可容纳智能手机的上部口袋。包含在套件内的实用防雨罩。一款随身携带必需品时必不可少的配件。



Da montare in abbinamento con [codice] 96780371A. Must be installed with [p/n] 96780371A. Zur Montage in Verbindung mit [Art.-Nr.] 96780371A. À installer en combinaison avec [référence] 96780371A. Para montar combinada con [código] 96780371A. A ser montada com [código] 96780371A. 組み合わせて使用する部品[部品コード] 96780371A. 结合 [代码] 安装 96780371A.

96780262C

MONSTER 1200 >= MY17, MONSTER 1200S >= MY17, MONSTER 659 >= MY18, MONSTER 797, MONSTER 797 PLUS, MONSTER 821 >= MY18, MONSTER 1200 25° ANNIV. >= MY19, MONSTER 821 STEALTH >= MY19



Capacità [litri] 5.0. Capacity [litres] 5.0. Fassungsvermögen [Liter] 5.0. Capacité [litres] 5.0. Capacidad [litros] 5.0. Capacidade [litros] 5.0. 容量 [リットル] 5.0. 容量 [L] 5.0.



Capacità [litri] 15.0. Capacity [litres] 15.0. Fassungsvermögen [Liter] 15.0. Capacité [litres] 15.0. Capacidad [litros] 15.0. Capacidade [litros] 15.0. 容量 [リットル] 15.0. 容量 [L] 15.0.

96780311C

MONSTER 1200 >= MY17, MONSTER 1200S >= MY17, MONSTER 659 >= MY18, MONSTER 797, MONSTER 797 PLUS, MONSTER 821 >= MY18, MONSTER 1200 25° ANNIV. >= MY19, MONSTER 821 STEALTH >= MY19



Maniglie passeggero. Assicurano un utile sostegno, aumentando il confort del passeggero.

Passenger grab handles. They assure due support and increase passenger comfort.

Beifahrergriffe. Gewährleisten einen sicheren Griff und erhöhen damit den Komfort für den Beifahrer.

Poignées passager. Ces poignées assurent un soutien utile et contribuent à augmenter le confort du passager.

Asas para el pasajero. Aseguran un práctico agarre, aumentando el confort del pasajero.

Alças para passageiro. Garantem uma útil sustentação, aumentando o conforto do passageiro.

パッセンジャーグリップハンドル。パッセンジャーが便利でより快適に過ごすことができます。

乘客扶手。确保有效支撑，提高乘客舒适度。

96781021A

MONSTER 1200 >= MY17, MONSTER 1200S >= MY17, MONSTER 821 >= MY18, MONSTER 1200 25° ANNIV. >= MY19, MONSTER 821 STEALTH >= MY19



Accessori vari - Sundry accessories - Verschiedenes Zubehör - Accessoires divers - Accesorios varios - Acessórios vários - 各種アクセサリ - 各种配件

Protezione adesiva in carbonio per serbatoio. Resina protettiva superficiale. Realizzata in tre parti evita che il contatto con la zip di giacca e pantaloni possa segnare la vernice.

Adhesive carbon tank protection. Surface protection resin. Made up of three parts, it avoids the contact with the jacket and pants zippers which could scratch the paint.

Aufklebbarer Tankschutz aus Kohlefaser. Schutzharzbeschichtung. Das dreiteilige Pad verhindert Lackkratzer durch den Kontakt der Reißverschlüsse von Jacke und Hose.

Protection adhésive en carbone pour réservoir. Résine de protection superficielle. Fabriquée en trois parties, elle évite que tout contact avec la fermeture éclair de veste et pantalon puisse rayer la peinture.

Protección adhesiva de fibra de carbono para depósito. Resina protectora superficial. Realizada en tres partes, evita que el contacto con la cremallera de la cazadora y de los pantalones pueda dañar la pintura.

Proteção adesiva em carbono para tanque. Resina protetiva superficial. Realizada em três partes, evita que o contato com o zíper de jaqueta e calças possa marcar ao pintura.

カーボンファイバー製タンクプロテクター。樹脂トップコーティング。3つの部分から成り、ジャケットやパンツのジッパーなどによるペイントへのダメージを防止します。

油箱碳纤维粘贴保护装置。表面保护性树脂。由三部分组成，以防止与夹克和裤装的拉链接触而破坏漆面。

97480141A

MONSTER 1200 >= MY17, MONSTER 1200S >= MY17, MONSTER 659 >= MY18, MONSTER 797, MONSTER 797 PLUS, MONSTER 821 >= MY18, MONSTER 1200 25° ANNIV. >= MY19, MONSTER 821 STEALTH >= MY19



Telo coprimoto da interno. Tessuti esclusivi e finiture sartoriali per la protezione del nuovo Monster.

Indoor storage bike canvas cover. The cover designed for the new Monster sports exclusive fabrics and tailor-like finish.

Motorradabdecktuch für Innenbereiche. Exklusive Gewebe und hochwertige Verarbeitung für den Schutz der neuen Monster.

Housse de protection moto d'intérieur. Tissus exclusifs et finitions d'excellence pour la protection du nouveau Monster.

Funda cubre moto para interior. Tejidos exclusivos y acabados perfectos para la protección de la nueva Monster.

Capa para cobrir moto para utilização em ambientes fechados. Tecidos exclusivos e acabamentos de costura para a proteção da nova Monster.

屋内用バイクカバーシート。特殊ファブリックを使用した縫製仕上げで、新型モンスターを守ります。

室内使用的摩托车篷布。独特的面料和裁剪面饰用以保护全新的 Monster。

97580021A

MONSTER 1200 >= MY17, MONSTER 1200S >= MY17, MONSTER 659 >= MY18, MONSTER 797, MONSTER 797 PLUS, MONSTER 821 >= MY18, MONSTER 821 STEALTH >= MY19







Hypermotard



Hypermotard 950

Pacchetti Accessori 654
Accessory packages
Zubehörpakete
Kits accessoires
Paquetes accesorios
Pacotes de Acessórios
アクセサリパッケージ
配件包

Sistemi di scarico 656
Exhaust systems
Auspuffsysteme
Systèmes d'échappement
Sistemas de escape
Sistemas de escape
エキゾーストシステム
排气系统

Carbonio 660
Carbon
Kohlefaser
Carbono
Carbono
Carbono
カーボン
碳纤维材质

Materiali speciali 663
Special materials
Spezielles Material
Matériaux spéciaux
Materiales especiales
Materiais especiais
特別材
特殊材料

Ciclistica e impianti frenanti 672
Chassis and brake systems
Fahrwerk und Bremsanlagen
Partie-cycle et systèmes de freinage
Bastidor y sistemas de frenos
Ciclística e sistemas de frenagem
車体およびブレーキシステム
骑行与制动系统

Componenti elettrici ed elettronici 676
Electric and electronic components
Elektrische und elektronische Komponenten
Composants électriques et électroniques
Componentes eléctricos y electrónicos
Componentes elétricos e eletrônicos
電子部品と電子機器
电气与电子部件

Touring 679
Touring
Touring
Touring
Touring
Touring
ツーリング
Touring

Accessori vari 682
Sundry accessories
Verschiedenes Zubehör
Accessoires divers
Acessorios varios
Acessórios vários
各種アクセサリ
各种配件



Pacchetti Accessori - Accessory packages - Zubehörpakete - Kits accessoires - Paquetes accesorios - Pacotes de Acessórios - アクセサリーパッケージ - 配件包

Pacchetto accessori Sport. Questa combinazione di accessori sottolinea l'inconfondibile sportività della nuova Hypermotard 950. Con l'affusolato design del supporto omologato portatarga in carbonio, i filanti indicatori di direzione a LED dinamici e i silenziatori omologati, l'appeal di questo modello sarà davvero completo.

Sport accessory package. This combination of accessories underlines the unmistakable sportiness of the new Hypermotard 950. With the sleek design of the type-approved carbon number plate holder, the dynamic LED turn indicators and the type-approved silencers, the appeal of this model will be truly complete.

Zubehörpaket Sport. Diese Zubehörkombination unterstreicht die unverkennbare Sportlichkeit der neuen Hypermotard 950. Mit dem stromlinienförmigen Design des zugelassenen Nummernschildhalters aus Kohlefaser, den schlanken und dynamischen LED-Blinkern und den zugelassenen Schalldämpfern wird die Attraktivität dieses Modells wirklich komplett sein.

Kit accessoires Sport. Ce kit d'accessoires exalte la sportivité incomparable de la nouvelle Hypermotard 950. Grâce au design fuselé du support de plaque d'immatriculation en carbone homologué, à la forme effilée des clignotants à LED dynamiques et aux silencieux homologués, le charme de ce modèle sera absolu.

Paquete accesorios Sport. Esta combinación de accesorios evidencia la inconfundible deportividad de la nueva Hypermotard 950. Con el diseño alargado del soporte homologado porta-matrícula de carbono, los aerodinámicos indicadores de dirección de LED dinámicos y los silenciadores homologados, el encanto de este modelo será realmente máximo.

Pacote de acessórios Sport. Esta combinação de acessórios realça a inconfundível esportividade da nova Hypermotard 950. Com o design esguio do suporte de placa homologado em carbono, os elegantes piscas de LED dinâmicos e as ponteiras homologadas, o encanto deste modelo será realmente total.

Sport アクセサリーパッケージ このアクセサリコンバージョンが、新型 Hypermotard 950 独自のスポーツ性を際立たせます。スリムなデザインの基準適合カーボン製ナンバープレートホルダーマウント、流線形が美しいダイナミック点灯LEDターンインジケータ、基準適合サイレンサーが、このモデルの真の魅力完成させます。

Sport 配件包。这一配件组合突出了全新 Hypermotard 950 的运动舒适性。采用纤薄设计的碳纤维认证牌照架，流线型动感 LED 转向灯和认证消音器，令这款车的吸引力更加完整。

 97980784A

HYPERMOTARD 950, HYPERMOTARD 950 RVE,
HYPERMOTARD 950 SP

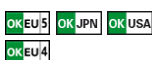

96481563A

Silenziaatori.
Silencers.
Schalldämpfer.
Silencieux.
Silenciadores.
Ponteiras.
サイレンサー。
消音器。



96680971BA

Coppia di indicatori di direzione a led dinamici.
Pair of dynamic LED turn indicators.
Paar dynamischer LED-Blinker.
Paire de clignotants à LED dynamiques.
Par de indicadores de dirección de led dinámicos.
Par de indicadores de direção com led dinâmicos.
ダイナミック点灯LEDターンインジケータセット。
成对动态 LED 方向指示灯。



96981221A

Supporto portatarga in carbonio.
Carbon number plate holder.
Kennzeichenhalter aus Kohlefaser.
Support de plaque d'immatriculation en carbone.
Soporte porta-matrícula de carbono.
Suporte de placa em carbono.
カーボン製ナンバープレートホルダーマウント。
碳纤维牌照架。



I pacchetti completi vanno ordinati SOLO tramite il codice del pacchetto. I componenti dei pacchetti possono anche essere acquistati singolarmente. / Complete packages must be ordered ONLY through package part number. Package components can also be purchased individually. / Komplette Pakete können NUR über die Artikelnummer des Pakets bestellt werden. Die Komponenten in den Paketen können auch einzeln bestellt werden. / Les kits complets sont à commander SEULEMENT au moyen de la référence du kit. Les composants des kits peuvent également être achetés séparément. / Los paquetes completos SÓLO se pueden ordenar mediante el código del paquete. Los componentes de los paquetes también se pueden adquirir individualmente. / Os pacotes completos devem ser ordenados APENAS através do código do pacote. Os componentes dos pacotes também podem ser adquiridos individualmente. / コンプリートパックは、パックの部品番号でのみご注文いただけます。パックの構成部品はそれぞれ個別にご購入いただくことも可能です。 / 务必仅使用组件代码订购完整的组件。组件中的部件可单独订购。



Per le eventuali incompatibilità di montaggio fra gli accessori contenuti nei pacchetti ed altri della famiglia, verificare le note dei singoli componenti all'interno del capitolo. / For any assembly incompatibilities among the accessories contained in the packages and others of the family, verify the notes of the single components in the chapter. / Bezüglich der eventuellen Inkompatibilität der im Paket enthaltenen Zubehörteile untereinander und mit anderen Teilen dieser Motorradfamilie sind die Anmerkungen zu den einzelnen Komponenten im entsprechenden Kapitel zu überprüfen. / Pour toute incompatibilité de montage entre les accessoires contenus dans les kits et les autres de la même famille, veuillez vérifier les remarques de chaque composant dans le chapitre. / Para cualquier incompatibilidad de montaje entre los accesorios contenidos en los paquetes y otros de la familia, verifique las notas de cada componente en el capítulo. / Para eventuais incompatibilidades de montagem entre os acessórios contidos nos pacotes e outros acessórios da família, verifique as notas de cada componente dentro do capítulo. / パック内に含まれるアクセサリと各ファミリー用の他のアクセサリとの間で取り付け時の互換性に問題がある場合には、本章内の個別部品についての注意事項をご確認ください。 / 如组件中所含配件与系列中其他配件之间出现任何不兼容现象，请参阅各部件表中的注释。

Pacchetto accessori Style. Arduo è il compito di rendere la Hypermotard ancor più accattivante; solo l'inconfondibile trama del carbonio ed un pizzico di luce dell'alluminio lavorato dal pieno, contenuti nel pacchetto "Style", possono dare la risposta e aprire le porte ad un look aggressivo e senza confini.

Style accessory package. It is difficult to render the Hypermotard even more appealing; only the unmistakable carbon weave and touch of lightness provided by the billet aluminium included in the "Style" package, can provide a response and open the doors to an aggressive look and limitless enjoyment.

Zubehörpaket Style. Der Hypermotard noch mehr Anreiz zu verleihen ist sicher keine leichte Aufgabe. Allein der unverwechselbare Look von Kohlefaser und aus dem Vollem gearbeiteten Aluminium des Pakets „Style“ können die richtige Lösung für einen aggressiven Look ohne Grenzen darstellen.

Pack accessoires Style. Rendre l'Hypermotard encore plus captivante est une rude tâche ; seuls la trame unique du carbone et l'aluminium taillé dans la masse du pack « Style », sont en mesure de remplir cette tâche et de donner un look agressif et sans limites.

Paquete accesorios Style. La tarea de darle mayor atractivo a la Hypermotard es compleja; solo el inconfundible entramado del carbono y un toque de luz del aluminio de pieza maciza, incluidos en el paquete "Style" pueden dar la respuesta y abrir las puertas a un look agresivo y sin límites.

Pacote de acessórios Style. Árdua é a tarefa de tornar a Hypermotard ainda mais cativante; apenas a inconfundível textura do carbono e um toque de luz do alumínio usinado em peça única, contidos no pacote "Style" podem atender e abrir as portas para um visual agressivo e sem fronteiras.

Style アクセサリーパッケージ Hypermotard を今以上に魅力的にするのは簡単なことではありません。「Style」パッケージが提供するカーボンの美しい織りとビレットアルミニウムの輝きがあれば、それが可能になります。そして限りなくアグレッシブなルックスを実現してくれます。

Style 配件包。面对让 Hypermotard 变得更加珍贵这一艰巨任务；只有“Style”套装中的独特碳纤维织物和实心加工铝的微弱光泽可以给出答案，并为无限的激进外观开启了大门。

 97980791A

HYPERMOTARD 950, HYPERMOTARD 950 RVE,
HYPERMOTARD 950 SP

<p> 96981211A</p>	<p>Cupolino in carbonio. Carbon headlight fairing. Cockpitverkleidung aus Kohlefaser. Bulle en carbone. Cúpula de carbono. Carenagem de farol em carbono. カーボン製ヘッドライトフェアリング 碳纤维整流罩。</p>	
<p> 96981241A</p>	<p>Parafango posteriore in carbonio. Carbon rear mudguard. Hinterer Kotflügel aus Kohlefaser. Garde-boue arrière en carbone. Guardabarros trasero de carbono. Para-lama traseiro de carbono. カーボン製リアマッドガード 碳纤维后挡泥板。</p>	
<p> 97780081AA</p>	<p>Tappo serbatoio in alluminio dal pieno. Billet aluminium tank cap. Tankverschluss aus Aluminium, aus dem Vollen gearbeitet. Bouchon du réservoir en aluminium usiné dans la masse. Tapón depósito de aluminio de pieza maciza. Tampa de tanque em alumínio usinada em peça única. ビレットアルミニウム製フィラープラグ。 实心加工而成的铝制油箱盖。</p>	
<p> 97381041AA</p>	<p>Cover pompa acqua in alluminio dal pieno. Billet aluminium water pump cover. Wasserpumpenabdeckung aus Aluminium, aus dem Vollen gearbeitet. Cache de pompe eau en aluminium usiné dans la masse. Cover bomba del agua de aluminio de pieza maciza. Cobertura da bomba de água em alumínio usinada em peça única. ビレットアルミニウム製ウォーターポンプカバー 实心加工而成的铝制水泵盖。</p>	
<p> 97480191A</p>	<p>Protezione adesiva in carbonio per serbatoio. Adhesive carbon tank protection. Aufklebbarer Tankschutz aus Kohlefaser. Protection adhésive en carbone pour réservoir. Protección adhesiva de carbono para depósito. Proteção adesiva em carbono para tanque. フェューエルタンク用カーボン製プロテクター 油箱碳纤维粘贴保护装置。</p>	

I pacchetti completi vanno ordinati SOLO tramite il codice del pacchetto. I componenti dei pacchetti possono anche essere acquistati singolarmente. / Complete packages must be ordered ONLY through package part number. Package components can also be purchased individually. / Komplette Pakete können NUR über die Artikelnummer des Pakets bestellt werden. Die Komponenten in den Paketen können auch einzeln bestellt werden. / Les kits complets sont à commander SEULEMENT au moyen de la référence du kit. Les composants des kits peuvent également être achetés séparément. / Los paquetes completos SÓLO se pueden ordenar mediante el código del paquete. Los componentes de los paquetes también se pueden adquirir individualmente. / Os pacotes completos devem ser ordenados APENAS através do código do pacote. Os componentes dos pacotes também podem ser adquiridos individualmente. / コンプリートパックは、パックの部品番号のみご注文いただけます。パックの構成部品はそれぞれ個別にご購入いただくことも可能です。/ 务必仅使用组件代码订购完整的组件。组件中的部件可单独订购。



Per le eventuali incompatibilità di montaggio fra gli accessori contenuti nei pacchetti ed altri della famiglia, verificare le note dei singoli componenti all'interno del capitolo. / For any assembly incompatibilities among the accessories contained in the packages and others of the family, verify the notes of the single components in the chapter. / Bezüglich der eventuellen Inkompatibilität der im Paket enthaltenen Zubehörteile untereinander und mit anderen Teilen dieser Motorradfamilie sind die Anmerkungen zu den einzelnen Komponenten im entsprechenden Kapitel zu überprüfen. / Pour toute incompatibilité de montage entre les accessoires contenus dans les kits et les autres de la même famille, veuillez vérifier les remarques de chaque composant dans le chapitre. / Para cualquier incompatibilidad de montaje entre los accesorios contenidos en los paquetes y otros de la familia, verificar las notas de cada componente en el capítulo. / Para eventuais incompatibilidades de montagem entre os acessórios contidos nos pacotes e outros acessórios da família, verifique as notas de cada componente dentro do capítulo. / パック内に含まれるアクセサリと各ファミリー用のその他アクセサリとの間で取り付け時の互換性に問題がある場合には、本章内の個別部品についての注意事項をご確認ください。/ 如组件中所含配件与系列中其他配件之间出现任何不兼容现象，请参阅各部件表中的注释。

Sistemi di scarico - Exhaust systems - Auspuffsysteme - Systèmes d'échappement - Sistemas de escape - Sistemas de escapamento - エキゾーストシステム - 排气系统

Gruppo di scarico completo. Realizzato in collaborazione con Termignoni, il gruppo di scarico completo esalta al massimo la nuova Hypermotard 950, grazie all'incremento delle prestazioni e alla guidabilità favorita dal risparmio di peso. Materiali di prim'ordine, come il fodero in titanio, il fondello in carbonio e i collettori in acciaio, contribuiscono ad ottenere sempre elevate prestazioni, con miglioramenti tangibili ai medi ed agli alti regimi, per una accentuata dinamicità del veicolo. La singola uscita laterale dello scarico rende la Hypermotard 950 pronta per le prove più impervie: una vera Motard da competizione, sia nelle prestazioni che nel look.

Complete exhaust assembly. The new Hypermotard 950 is most enhanced by the lightweight complete exhaust system made in collaboration with Termignoni, lending the bike improved performance and handling features. First-rate materials, such as the titanium sleeve, carbon endcap and steel manifolds, contribute to consistently high performance, with tangible improvements in the mid and high engine rpm range, for a more dynamic vehicle. The single side outlet of the exhaust pipe upgrades the Hypermotard 950 performance and look, turning it into a true racing Motard, ready for the most challenging tests.

Komplette Auspuffeinheit. Die in Zusammenarbeit mit Termignoni gefertigte komplette Auspuffeinheit ist das Maximum an Plus für die neue Hypermotard 950 - dank Leistungssteigerung und ein durch die Gewichtsminde- rung verbessertes Fahrverhalten. Erstklassige Materialien, wie das Titanrohr, die Endkappe aus Kohlefaser und die Krümmer aus Stahl, tragen dazu bei, stets hohe Leistung zu erzielen, mit spürbaren Verbesserungen im mittleren und hohen Drehzahlbereich, für eine betonte Dynamik des Fahrzeugs. Das seitliche Auspuffrohr rüstet die Hypermotard 950 für die härtesten Herausforderungen: eine echte Wettkampf-Motard, sowohl in Sachen Leistung als auch in ihrem Look.

Ensemble d'échappement complet. Réalisé en collaboration avec Termignoni, l'ensemble d'échappement complet sublime la nouvelle Hypermotard 950 à travers l'amélioration de ses performances et de sa maniabilité, facilitée par la réduction de poids. Des matériaux de qualité supérieure tels que le fourreau en titane, le culot en carbone et les collecteurs en acier, contribuent à obtenir toujours les meilleures performances possibles. Aux moyens et hauts régimes, les performances sont nettement supérieures, pour un dynamisme du motocycle exalté. La sortie d'échappement latérale unique rend l'Hypermotard 950 prête pour les épreuves les plus difficiles : une vraie « Motarde » de compétition, aussi bien en termes de performances que d'allure.

Grupo de escape completo. Realizado en colaboración con Termignoni, el grupo de escape completo acentúa al máximo la nueva Hypermotard 950, gracias al incremento de las prestaciones y a la facilidad de conducción favorecida por la reducción del peso. Los materiales de alta calidad, como el tubo externo de titanio, la tapa de carbono y los colectores de acero, contribuyen a obtener elevadas prestaciones en todo momento, con mejoras tangibles en los regímenes intermedios y altos, para una dinamicidad acentuada del vehículo. La salida lateral única del escape permite que la Hypermotard 950 esté lista para las pruebas más exigentes: una auténtica Motard de competición, tanto en las prestaciones como en el look.

Grupo de escapamento completo. Produzido em colaboraçã com a Termignoni, o conjunto completo de escapamento traz à tona o melhor da nova Hypermotard 950, graças ao aumento do desempenho e à dirigibilidade favorecida pela redução de peso. Materiais de primeira linha, como o revestimento de titânio, a capa de escapamento de carbono e os coletores de aço, contribuem para obter sempre um alto desempenho, com melhorias tangíveis em médias e altas rotações, para um acentuado dinamismo do veículo. A saída lateral única do escapamento torna a Hypermotard 950 pronta para os testes mais difíceis: uma verdadeira Motard de competição, tanto no desempenho quanto no visual.

コンプリートエキゾーストユニット。 Termignoniと共同開発されたコンプリートエキゾーストユニットによる軽量化がもたらす操作性と高められた性能によって、新型Hypermotard 950の最高のパフォーマンスを実現します。チタン製スリーブ、カーボン製エンドキャップ、スチール製マニホールドなどの最高級素材を使用することで、中・高回転域で目に見える性能向上を実現し、ピークルダイナミクスを高めます。シングルサイドマフラーがHypermotard 950をパフォーマンスの面でもルックスの面でも本物のレース用モタードたらしめ、どんなに過酷なテストにも挑むことが可能です。

整套排气组件。与 Termignoni 合作生产，由于重量减轻所带来的性能提高和驾驶性的增加，这款整套排气组件令全新的 Hypermotard 950 更为夺目。一流的材料，如钛合金护套、碳纤维端盖和钢制歧管，可以保证获得持续的高性能。并在中高转速时得到明显改进，从而增强车辆的动力。排气装置的单个侧边出气口令 Hypermotard 950 可以应对最严苛的测试：不论是在性能还是在外观上都称得上是真正的竞赛 Motard。

    96481601A

HYPERMOTARD 950, HYPERMOTARD 950 RVE, HYPERMOTARD 950 SP



This product is intended for racing vehicles used only in closed-course competition. Operation on public roads is prohibited by law.



Potenza ai medi regimi [cv] +6%; Coppia ai medi regimi [Nm] +5%; Max. Potenza [cv] +3%; Max. Coppia [Nm] +2%. Power at medium rpm [hp] +6%; Torque at medium rpm [Nm] +5%; Max. Power [hp] +3%; Max. Torque [Nm] +2%. Leistung in mittleren Drehzahlbereichen [PS] +6%; Drehmoment in mittleren Drehzahlbereichen [Nm] +5%; Max. Leistung [PS] +3%; Max. Drehmoment [Nm] +2%. Puissance aux régimes moyens [cv] +6%; Couple aux régimes moyens [Nm] +5%; Max. Puissance [cv] +3%; Max. Couple [Nm] +2%. Potencia a regímenes intermedios [cv] +6%; Par a regímenes intermedios [Nm] +5%; Máx. Potencia [cv] +3%; Máx. Par [Nm] +2%. Potência nos regimes médios [cv] +6%; Torque nos regimes médios [Nm] +5%; Máx. Potência [cv] +3%; Máx. Torque [Nm] +2%. 平均出力 [HP] +6%; 平均トルク [Nm] +5%; 最大出力 [HP] +3%; 最大トルク [Nm] +2%. 中等转速下电压 [cv] +6%; 中等转速下扭矩 [Nm] +5%; 最大电压 [cv] +3%; 最大扭矩 [Nm] +2%.

Alleggerimento [kg] 3.9.
Weight reduction [kg] 3.9.
Gewichtsminde- rung [kg] 3.9.
Allégement [kg] 3.9.
Alligeramiento [kg] 3.9.
Alívio [kg] 3.9.
減量 [kg] 3.9.
減重 [kg] 3.9.

Non compatibile con [codice] 96781331A.
Not compatible with [p/n] 96781331A.
Nicht kompatibel mit [Art.-Nr.] 96781331A.
Non compatible avec [référence] 96781331A.
No compatible con [código] 96781331A.
Não compatível com [código] 96781331A.
一緒に使用できない[部品コード] 96781331A.
不兼容 [代码] 96781331A.





Silenziatori. Silenziatori omologati, realizzati in collaborazione con Termignoni, per sostituire i silenzianti di primo equipaggiamento. Oltre a conferire un apprezzabile risparmio di peso alla Hypermotard 950, valorizzano l'aggressività della sua linea, pur rimanendo nei limiti di rumore imposti dalla legge. I foderi in titanio nero, di chiara ispirazione racing, accentuano l'indole sportiva della moto, donando leggerezza al retrotreno, mentre i fondelli sono realizzati in acciaio per la massima affidabilità. Titanio e acciaio impreziosiscono ed esaltano il posteriore della moto, rendendola ancora più affilata, in pieno stile racing.

Silencers. Type-approved silencers, designed in collaboration with Termignoni, to replace the original equipment silencers. In addition to further reducing the Hypermotard 950 weight, they enhance the bold look of its line, while remaining within the noise limits imposed by law. The black titanium sleeves, clearly inspired by the racing world, enhance the sporty nature of the bike, giving lightness to the rear end, while the endcaps are made of steel for maximum reliability. Titanium and steel decorate and enhance the rear end of the bike, making it look racing-level sharp.

Schalldämpfer. Zugelassene Schalldämpfer, die in Zusammenarbeit mit Termignoni gefertigt werden, um die Schalldämpfer der Erstausrüstung zu ersetzen. Sie machen die Hypermotard 950 nicht nur merkbar leichter, sondern unterstreichen auch die aggressiv wirkende Linie, und alles dies innerhalb der gesetzlich vorgeschriebenen Geräuschgrenzwerte. Die schwarzen Titanrohre, die eindeutig vom Rennsport inspiriert sind, betonen den sportlichen Charakter dieses Motorrads und verleihen dem Heck einen Touch Leichtigkeit. Die Endkappen aus Stahl sorgen dagegen für maximale Zuverlässigkeit. Titan und Stahl bereichern und untermauern den Heckbereich dieses Motorrads, das sich somit noch schnittiger in vollem Racing-Stil präsentiert.

Silencieux. Silencieux homologués, réalisés en collaboration avec Termignoni, pour le remplacement des silencieux de première monte. En plus d'une importante réduction de poids, ils accentuent l'esprit agressif de la ligne de l'Hypermotard 950, tout en restant dans les limites sonores autorisées par la loi. Les fourreaux en titane noir, clairement dérivés du monde racing, renforcent l'esprit sportif de la moto, en apportant de la légèreté au train arrière, tandis que les culots en acier assurent une fiabilité maximale. Le titane et l'acier enrichissent et exaltent l'arrière de la moto, en la rendant encore plus effilée en plein style racing.

Silenciadores. Silenciadores homologados, realizados en colaboración con Termignoni, para sustituir los silenciadores del primer equipamiento. Además de permitir una considerable reducción de peso a la Hypermotard 950, valorizan la agresividad de su línea, respetando siempre los límites de ruido establecidos por la ley. Los tubos externos de titanio negro, de clara inspiración racing, resaltan el espíritu deportivo de la moto, dando ligereza al tren trasero, mientras que las tapas son realizadas de acero para la máxima fiabilidad. El titanio y el acero embellecen y resaltan la parte trasera de la moto, con una línea más esbelta en pleno estilo racing.

Ponteiras. Silenciadores homologados, produzidos em colaboraçã com a Termignoni, para substituir os silenciadores do equipamento original. Além de oferecer à Hypermotard 950 uma sensível economia de peso, eles aumentam a agressividade de sua linha, mantendo-se nos limites de ruído impostos por lei. Os revestimentos em titânio negro, com clara inspiração em racing, acentuam a natureza esportiva da moto, dando leveza ao trem traseiro, enquanto as capas do escapamento são produzidas em aço para a maior confiabilidade. O titânio e o aço adornam e realçam a traseira da moto, tornando-a ainda mais pronunciada em pleno estilo racing.

サイレンサー。Termignoniと共同開発された標準サイレンサー一置換用の基準適合サイレンサーです。Hypermotard 950の大幅な軽量化に貢献すると同時に、騒音規制法の基準値を守りながら、そのポディラインをアグレッシブに演出します。レースマシンにインスパイアされたブラックチタン製スリーブがバイク本来のスポーツ資質を強調しながらリア部に軽さを与え、スチール製エンドキャップが高い信頼性を実現します。チタン素材とスチール素材が、バイクのリア部をよりシャープに演出し、レーシングさを増したスタイルに仕上げてください。

消音器。与 Termignoni 合作生产的认证消音器，用来替换原设备消音器。除了显著减轻了 Hypermotard 950 的重量外，还增强了其线条的侵略性，同时保持在法律规定的噪音限制范围内。黑色钛合金护套，明显受到赛车的启发，突出了摩托车的运动特性，使后部更加轻盈，而钢制底盖可以实现最大的可靠性。钛合金和钢材增强了摩托车的后半部分，使其完全的赛车风格更加脱颖而出。

OK EU5 OK EU4 OK USA OK JPN 96481563A

HYPERMOTARD 950, HYPERMOTARD 950 RVE,
HYPERMOTARD 950 SP





TERMIGNONI

TITANILUM

SUPERCORSA
PIRELLI

ini FORGED

Carbonio - Carbon - Kohlefaser - Carbone - Carbono - Carbono - カーボン - 碳纤维材质

Cupolino in carbonio. La leggerezza e la resistenza della fibra di carbonio, unite alle linee decise di questo prezioso accessorio, liberano l'aspetto racing della nuova Hypermotard.

Carbon headlight fairing. The lightness and strength of the carbon fibre, combined with the strong lines of this invaluable accessory, unleash the new Hypermotard's racing look.

Cockpitverkleidung aus Kohlefaser. Die Leichtigkeit und Festigkeit der Kohlefaser in Kombination mit den entschlossenen Linien dieses edlen Zubehörs lassen der Racing-Seele der neuen Hypermotard freien Lauf.

Bulle en carbone. La légèreté et la résistance de la fibre de carbone, associées aux lignes épurées de ce précieux accessoire, déchaînent l'allure racing de la nouvelle Hypermotard.

Cúpula de carbono. La ligereza y la resistencia de la fibra de carbono, combinada con las líneas definidas de este elegante accesorio, expresan el look racing de la nueva Hypermotard.

Carenagem de farol em carbono. A leveza e a resistência da fibra de carbono, junto com as linhas determinadas desse precioso acessório revelam a aparência racing da nova Hypermotard.

カーボン製ヘッドライトフェアリング カーボンファイバーの軽さ・剛性とシャープなラインを見事に融合させたアクセサリが、新型 Hypermotard の秘めたレーシング・スピリットを解き放ちます。

碳纤维整流罩。碳纤维的轻盈和强度结合了这款珍贵配件的简洁线条，释放出新款 Hypermotard 的赛车风格。

M 96981211A

HYPERMOTARD 950, HYPERMOTARD 950 RVE,
HYPERMOTARD 950 SP



Paracalore in carbonio. Realizzato in fibra di carbonio per garantire un'ottima protezione alle alte temperature, senza rinunciare alla leggerezza e stile. Le sue finiture e le linee decise completano il look racing della moto.

Carbon heat guard. Made of carbon fibre to guarantee excellent protection at high temperatures, without sacrificing lightness and style. The finishing and bold lines complete the motorbike's race-ready look.

Wärmeschutz aus Kohlefaser. Hergestellt aus Kohlefaser, um ausgezeichneten Schutz vor hohen Temperaturen zu gewährleisten, ohne auf Leichtigkeit und Stil verzichten zu müssen. Seine Endbearbeitungen und die entschlossenen Linien runden den Racing-Look dieses Motorrads ab.

Pare-chaleur en carbone. Réalisé en fibre de carbone pour assurer une excellente protection aux hautes températures, sans pour autant renoncer à la légèreté et au style. Ses finitions et ses lignes épurées subliment l'allure racing de la moto.

Protector calor de carbono. Realizado de fibra de carbono para garantizar una óptima protección a altas temperaturas, sin renunciar a la ligereza ni al estilo. Sus acabados y las líneas definidas completan el look racing de la moto.

Protetor antic calor em carbono. Realizada em fibra de carbono para garantir uma ótima proteção contra as altas temperaturas, sem renunciar à leveza e ao estilo. O seu acabamento e as linhas determinadas completam o visual racing da moto.

カーボン製ヒートガード。耐熱性に優れたカーボンファイバー製で、軽さとスタイルも同時に実現します。その細かな仕上げとシャープなデザインがバイクのレーシングルックを完成させます。

碳纤维隔热罩。采用碳纤维制成，可以在保证对高温的最佳防护效果的同时又不牺牲轻盈度和独特风格。其简洁的饰面和线条完善了摩托车的赛车外观。

M 96980251A

HYPERMOTARD 950, HYPERMOTARD 950 RVE,
HYPERMOTARD 950 SP



Parafango anteriore in carbonio. Lo stile supermoto della nuova Hypermotard è esaltato da questo dettaglio in fibra di carbonio di derivazione racing, che conferisce leggerezza e aggressività all'avantreno.



Carbon front mudguard. The new Hypermotard's superbike style is enhanced by this racing-inspired carbon fibre detail, which adds lightness and aggressiveness to the front end.

Vorderer Kotflügel aus Kohlefaser. Der Superbike-Stil der neuen Hypermotard wird durch dieses vom Rennsport inspirierte Kohlefaserdetail verstärkt, das der Front Leichtigkeit und Aggressivität verleiht.

Garde-boue avant en carbone. Le style supermoto de la nouvelle Hypermotard est rehaussé par ce détail en fibre de carbone dérivé du monde racing, qui confère un maximum de légèreté et d'agressivité au train avant.

Guardabarros delantero de carbono. El estilo supermoto de la nueva Hypermotard es acentuado por este detalle de fibra de carbono de derivación racing, que proporciona ligereza y agresividad al tren delantero.

Paralama dianteiro em carbono. O estilo supermoto da nova Hypermotard destaca-se por meio deste detalhe em fibra de carbono de origem racing, que dá leveza e imponência ao trem dianteiro.

カーボン製フロントマッドガード レースからフィードバックされたカーボンファイバー製のこのディテールが新型 Hypermotard のスーパーモトスタイルを際立たせ、バイクのフロントに軽さとアグレッシブさを与えます。

碳纤维前部挡泥板。这款赛车风格的碳纤维细节增强了新款 Hypermotard 的超级摩托风格，为前转向架带来了轻盈度和侵略性。



M 96981231A

HYPERMOTARD 950, HYPERMOTARD 950 RVE

Parafango posteriore in carbonio. Lo stile supermoto della nuova Hypermotard è esaltato da questo dettaglio in fibra di carbonio, di derivazione racing, che oltre a offrire un'ottima protezione da fango e detriti, conferisce leggerezza e aggressività al retrotreno.

Carbon rear mudguard. The new Hypermotard's superbike style is enhanced by this racing-inspired carbon fibre detail, which adds lightness and aggressiveness to the rear end in addition to offering excellent protection from mud and debris.

Hinterer Kotflügel aus Kohlefaser. Der Superbike-Stil der neuen Hypermotard wird durch dieses vom Rennsport inspirierte Kohlefaserdetail verstärkt, das dem Heck Leichtigkeit und Aggressivität verleiht und zudem einen hervorragenden Schutz vor Schlamm und Schmutz bietet.

Garde-boue arrière en carbone. Le style supermoto de la nouvelle Hypermotard est rehaussé par ce détail en fibre de carbone dérivé du monde racing qui, en plus d'offrir une excellente protection contre la boue et les débris, confère un maximum de légèreté et d'agressivité au train arrière.

Guardabarros trasero de carbono. El estilo supermoto de la nueva Hypermotard es acentuado por este detalle de fibra de carbono de derivación racing, que además de ofrecer una óptima protección del barro y los detritos, otorga ligereza y agresividad al tren trasero.

Para-lama traseiro de carbono. O estilo supermoto da nova Hypermotard destaca-se por meio deste detalhe em fibra de carbono, de origem racing, que além de oferecer uma ótima proteção contra lama e detritos, dá leveza e imponência ao trem traseiro.

カーボン製リアマッドガード レースからフィードバックされたカーボンファイバーのディテールが新型 Hypermotard のスーパーモトスタイルを際立たせます。泥や飛び石からしっかりとバイクを守るだけでなく、リアに軽さとアグレッシブさを与えます。

碳纤维后挡泥板。这款赛车风格的碳纤维细节增强了新款 Hypermotard 的超级摩托风格，除了可以防止摩托车受到泥沙的侵袭，也为后车架带来了轻盈度和侵略性。



M 96981241A

HYPERMOTARD 950, HYPERMOTARD 950 RVE,
HYPERMOTARD 950 SP

Supporto portatarga in carbonio. La leggerezza della fibra di carbonio snellisce e rende più aggressivo il retrotreno della moto.

Carbon number plate holder. The lightness of the carbon fibre slims the bike's rear end, making it more aggressive.

Kennzeichenhalter aus Kohlefaser. Die Leichtigkeit der Kohlefaser sorgt für Gewandtheit und macht den Hinterradaufbau schneidiger.

Support de plaque d'immatriculation en carbone. La légèreté de la fibre de carbone allège et rend plus agressif le train arrière de la moto.

Soporte porta-matrícula de carbono. La ligereza de la fibra de carbono afina y da mayor agresividad al tren delantero de la moto.

Suporte de placa em carbono. A leveza da fibra de carbono suaviza e torna mais robusto o trem traseiro da moto.

カーボン製ナンバープレートホルダーマウント。カーボンファイバーの軽さが、アグレッシブで流れるようなリアに仕上げます。

碳纤维牌照架支架。碳纤维具有轻质的特点，令修长的摩托车后端更显激进风格。

  96981221A

HYPERMOTARD 950, HYPERMOTARD 950 RVE,
HYPERMOTARD 950 SP



Materiali speciali - Special materials - Spezielles Material - Matériaux spéciaux - Materiales especiales - Materiais especiais - スペシャルマテリアル - 特殊材料

Serbatoio liquido freno. L'inconfondibile design Ducati si unisce all'esperienza di Rizoma per dare vita a un prezioso accessorio tutto made in Italy che rispecchia la vocazione sportiva della casa di Borgo Panigale. Realizzato in alluminio dal pieno, mantiene l'aspetto originale nel tempo grazie all'anodizzazione di alta qualità e alla lavorazione di CNC. Un dettaglio che rappresenta il connubio perfetto tra funzionalità ed estetica, esaltando il look aggressivo della moto.

Brake fluid reservoir. The unmistakable Ducati design is combined with Rizoma's experience to create an invaluable accessory, made entirely in Italy, that reflects Borgo Panigale's sporting vocation. Made from billet aluminium, it maintains its original appearance over time thanks to high quality anodising and CNC machining. A detail that represents the perfect combination of functionality and aesthetics, enhancing the motorbike's aggressive look.

Bremsflüssigkeitsbehälter. Das unverwechselbare Ducati Design wird mit der Erfahrung von Rizoma kombiniert, um ein wertvolles Accessoire zu kreieren, das vollständig in Italien hergestellt wird und die sportliche Ausrichtung von Borgo Panigale widerspiegelt. Hergestellt aus Aluminium, behält es dank hochwertiger Eloxierung und CNC-Bearbeitung sein ursprüngliches Aussehen über die Zeit. Ein Detail, das die perfekte Kombination aus Funktionalität und Ästhetik darstellt und den aggressiven Look des Motorrads unterstreicht.

Réservoir liquide de frein. Le design inimitable de Ducati s'allie à l'expérience de Rizoma pour créer un accessoire précieux, entièrement made in Italy, qui incarne la vocation sportive du constructeur de Borgo Panigale. Fabriqué en aluminium usiné dans la masse, il conserve son aspect d'origine au fil du temps grâce au processus d'anodisation de haute qualité et à l'usinage par CNC. Un détail qui représente le mariage parfait entre la fonctionnalité et l'esthétique, en accentuant l'allure agressive de la moto.

Depósito del líquido de freno. El inconfundible diseño Ducati se une a la experiencia de Rizoma para dar vida a un elegante accesorio completamente made in Italy que refleja la vocación deportiva del establecimiento de Borgo Panigale. Realizado de aluminio de pieza maciza, mantiene el aspecto original a lo largo del tiempo gracias a la anodización de alta calidad y a la elaboración de CNC. Un detalle que representa el connubio perfecto entre funcionalidad y estética, resaltando el look agresivo de la moto.

Reservatório do líquido de freio. O inconfundível design da Ducati junta-se à experiência da Rizoma para criar um precioso acessório totalmente made in Italy que reflete a vocação esportiva da casa de Borgo Panigale. Realizado em alumínio, mantém a sua aparência original ao longo do tempo graças à anodização de alta qualidade e à usinagem CNC. Um detalhe que representa a perfeita união entre funcionalidade e estética, destacando o visual imponente da moto.

ブレーキフルードタンク。Ducati 独特のデザインと Rizoma の豊富な経験がひとつになり、Borgo Panigale 生粋のスポーツ・スピリットを惜しみなく反映するイタリア製のアクセサリが生まれます。CNC 加工が施されたビレットアルミニウムに高品質アルマイト処理が施され、長期の耐候性を維持します。機能美を追求したディテールが、バイクをアグレッシブに演出します。

制动器油箱。杜卡迪无与伦比的设计与 Rizoma 的丰富经验相结合，诞生了这款纯意大利制造的珍贵配件，体现了 Borgo Panigale 工厂的运动天分。采用铝坯加工而成，由于采用高质量的阳极氧化和 CNC 加工，使其具有持久的原始外观。细节体现了功能性与美学的完美结合，突出了摩托车的激进外观。



Da montare in abbinamento con [codice] 96180731A.
Must be installed with [p/n] 96180731A.
Zur Montage in Verbindung mit [Art.-Nr.] 96180731A.
À installer en combinaison avec [référence] 96180731A.
Para montar combinada con [código] 96180731A.
A ser montada com [código] 96180731A.
組み合わせて使用する部品[部品コード] 96180731A.
结合 [代码] 安装 96180731A.

96180571AA
 96180571AB

HYPERMOTARD 950, HYPERMOTARD 950 RVE,
HYPERMOTARD 950 SP



Serbatoio liquido frizione. L'inconfondibile design Ducati si unisce all'esperienza di Rizoma per dare vita a un prezioso accessorio tutto made in Italy. Realizzato in alluminio dal pieno, mantiene l'aspetto originale nel tempo grazie all'anodizzazione di alta qualità e alla lavorazione di CNC. Un dettaglio che rappresenta il connubio perfetto tra funzionalità ed estetica, accentuando ancora di più lo spiccato look racing della moto.

Clutch fluid reservoir. The unmistakable Ducati design is combined with Rizoma's experience to create an invaluable accessory made entirely in Italy. Made from billet aluminium, it maintains its original appearance over time thanks to high quality anodising and CNC machining. A detail that represents the perfect combination of functionality and aesthetics, further accentuating the motorbike's distinct racing look.

Kupplungsflüssigkeitsbehälter. Das unverwechselbare Ducati Design wird mit der Erfahrung von Rizoma kombiniert, um ein wertvolles Accessoire zu kreieren, das vollständig in Italien hergestellt wird. Hergestellt aus Knüppelaluminium, behält es dank hochwertiger Eloxierung und CNC-Bearbeitung sein ursprüngliches Aussehen über die Zeit. Ein Detail, das die perfekte Kombination aus Funktionalität und Ästhetik darstellt und den unverwechselbaren Rennsportlook des Motorrads zusätzlich unterstreicht.

Réservoir liquide d'embrayage. Le design inimitable de Ducati s'allie à l'expérience de Rizoma pour créer un accessoire précieux, entièrement made in Italy. Fabriqué en aluminium usiné dans la masse, il conserve son aspect d'origine au fil du temps grâce au processus d'anodisation de haute qualité et à l'usinage par CNC. Un détail qui représente le mariage parfait entre la fonctionnalité et l'esthétique, en accentuant encore plus l'allure racing de la moto.

Serbatoio liquido freno. L'inconfondibile design Ducati si unisce all'esperienza di Rizoma per dare vita a un prezioso accessorio, tutto made in Italy, che rispetta la vocazione sportiva della casa di Borgo Panigale. Realizzato in alluminio dal pieno, mantiene l'aspetto originale nel tempo grazie all'anodizzazione di alta qualità e alla lavorazione di CNC. Un dettaglio che rappresenta il connubio perfetto tra funzionalità ed estetica, esaltando il look prettamente racing della moto.

Brake fluid reservoir. The unmistakable Ducati design is combined with Rizoma's experience to create an invaluable accessory, made entirely in Italy, that reflects Borgo Panigale's sporting vocation. Made from billet aluminium, it maintains its original appearance over time thanks to high quality anodising and CNC machining. A detail that represents the perfect combination of functionality and aesthetics, enhancing the motorbike's pure racing look.

Bremsflüssigkeitsbehälter. Aus der Verbindung des unverkennbaren Ducati Designs mit der Erfahrung von Rizoma ist ein edles Zubehörteil - vollkommen „made in Italy“ - entstanden, das den sportlichen Charakter des Unternehmens in Borgo Panigale widerspiegelt. Er ist aus dem Vollen bearbeitetem Aluminium angefertigt und die hochwertige Eloxierung sowie die CNC-Bearbeitung sorgen dafür, dass er auf über die Zeit hinweg sein ursprüngliches Aussehen beibehält. Ein Detail, das die perfekte Vereinigung von Funktionalität und Ästhetik verkörpert und den klaren Racing-Look des Motorrads betont.

Réservoir liquide de frein. Le design inimitable de Ducati s'allie à l'expérience de Rizoma pour créer un accessoire précieux, entièrement made in Italy, qui incarne la vocation sportive du constructeur de Borgo Panigale. Fabriqué en aluminium usiné dans la masse, il conserve son aspect d'origine au fil du temps grâce au processus d'anodisation de haute qualité et à l'usinage par CNC. Un détail qui représente le mariage parfait entre la fonctionnalité et l'esthétique, en accentuant l'allure purement racing de la moto.

Depósito del líquido de embrague. El inconfundible diseño Ducati se une a la experiencia de Rizoma para dar vida a un elegante accesorio completamente Made in Italy. Realizado de aluminio de pieza maciza, mantiene el aspecto original a lo largo del tiempo gracias a la anodización de alta calidad y a la elaboración de CNC. Un detalle que representa el connubio perfecto entre funcionalidad y estética, destacando aún más el atractivo look racing.

Reservatório do líquido da embreagem. O inconfundível design da Ducati junta-se à experiência da Rizoma para criar um precioso acessório totalmente made in Italy. Realizado em alumínio, mantém a sua aparência original ao longo do tempo graças à anodização de alta qualidade e à usinagem CNC. Um detalhe que representa a perfeita união entre funcionalidade e estética, destacando ainda mais o acentuado visual racing da moto.

クラッチフルードタンク。Ducati 独特のデザインと Rizoma の豊富な経験がひとつになった、イタリア製の特別なアクセサリです。CNC 加工が施されたビレットアルミニウムに高品質アルマイト処理が施され、長期の耐候性を維持します。機能美を追求したディテールが、バイクを一層レーシングなルックに演出します。

离合器油液箱。杜卡迪无与伦比的设计与 Rizoma 的丰富经验相结合，诞生了这一纯意大利制造的珍贵配件。采用铝坯加工而成，由于采用高质量的阳极氧化和 CNC 加工，使其具有持久的原始外观。细节体现了功能性与美学的完美结合，更加突出了摩托车强烈的赛车外观。

Depósito del líquido de freno. El inconfundible diseño Ducati se une a la experiencia de Rizoma para dar vida a un elegante accesorio, completamente made in Italy, que refleja la vocación deportiva del establecimiento de Borgo Panigale. Realizado de aluminio de pieza maciza, mantiene el aspecto original a lo largo del tiempo gracias a la anodización de alta calidad y a la elaboración de CNC. Un detalle que representa la combinación perfecta entre funcionalidad y estética, acentuando el look estrictamente racing de la moto.

Reservatório do líquido de freio. O inconfundível design da Ducati junta-se à experiência da Rizoma para criar um precioso acessório totalmente made in Italy que reflète a vocação esportiva da casa de Borgo Panigale. Realizado em alumínio, mantém a sua aparência original ao longo do tempo graças à anodização de alta qualidade e à usinagem CNC. Um detalhe que representa a perfeita união entre funcionalidade e estética, destacando o visual tipicamente racing da moto.

ブレーキフルードタンク。Ducati 独特のデザインと Rizoma の豊富な経験がひとつになり、Borgo Panigale 生粋のスポーツ・スピリットを惜みなく反映するイタリア製のアクセサリが生まれます。CNC 加工が施されたビレットアルミニウムに高品質アルマイト処理が施され、長期の耐候性を維持します。機能美を追求したディテールが、バイクをアグレッシブに演出します。

制动器油箱。杜卡迪无与伦比的设计与 Rizoma 的丰富经验相结合，诞生了这款纯意大利制造的珍贵配件，体现了 Borgo Panigale 工厂的运动天分。采用铝坯加工而成，由于采用高质量的阳极氧化和 CNC 加工，使其具有持久的原始外观。细节体现了功能性与美学的完美结合，突出了摩托车的完美赛车外观。

   **96180561AA**
   **96180561AB**

HYPERMOTARD 950, HYPERMOTARD 950 RVE,
HYPERMOTARD 950 SP



Da montare in abbinamento con [codice] 96180731A.
Must be installed with [p/n] 96180731A.
Zur Montage in Verbindung mit [Art.-Nr.] 96180731A.
À installer en combinaison avec [référence] 96180731A.
Para montar combinada con [código] 96180731A.
A ser montada com [código] 96180731A.
組み合わせて使用する部品[部品コード] 96180731A.
结合 [代码] 安装 96180731A.



   **96180581AA**
   **96180581AB**

HYPERMOTARD 950, HYPERMOTARD 950 RVE,
HYPERMOTARD 950 SP



Da montare in abbinamento con [codice] 96180731A.
Must be installed with [p/n] 96180731A.
Zur Montage in Verbindung mit [Art.-Nr.] 96180731A.
À installer en combinaison avec [référence] 96180731A.
Para montar combinada con [código] 96180731A.
A ser montada com [código] 96180731A.
組み合わせて使用する部品[部品コード] 96180731A.
结合 [代码] 安装 96180731A.



Serbatoio liquido frizione. L'inconfondibile design Ducati si unisce all'esperienza di Rizoma per dare vita a un prezioso accessorio tutto made in Italy. Realizzato in alluminio dal pieno, mantiene l'aspetto originale nel tempo grazie all'anodizzazione di alta qualità e alla lavorazione di CNC. Un dettaglio che rappresenta il connubio perfetto tra funzionalità ed estetica, accentuando ancora di più lo spiccato look racing della moto.

Clutch fluid reservoir. The unmistakable Ducati design is combined with Rizoma's experience to create an invaluable accessory made entirely in Italy. Made from billet aluminium, it maintains its original appearance over time thanks to high quality anodising and CNC machining. A detail that represents the perfect combination of functionality and aesthetics, further accentuating the motorbike's distinct racing look.

Kupplungsflüssigkeitsbehälter. Das unverwechselbare Ducati Design wird mit der Erfahrung von Rizoma kombiniert, um ein wertvolles Accessoire zu kreieren, das vollständig in Italien hergestellt wird. Hergestellt aus Knüppelaluminium, behält es dank hochwertiger Eloxierung und CNC-Bearbeitung sein ursprüngliches Aussehen über die Zeit. Ein Detail, das die perfekte Kombination aus Funktionalität und Ästhetik darstellt und den unverwechselbaren Rennsportlook des Motorrads zusätzlich unterstreicht.

Réservoir liquide d'embrayage. Le design inimitable de Ducati s'allie à l'expérience de Rizoma pour créer un accessoire précieux, entièrement made in Italy. Fabriqué en aluminium usiné dans la masse, il conserve son aspect d'origine au fil du temps grâce au processus d'anodisation de haute qualité et à l'usinage par CNC. Un détail qui représente le mariage parfait entre la fonctionnalité et l'esthétique, en accentuant encore plus l'allure racing de la moto.

Depósito del líquido de embrague. El infundible diseño Ducati se une a la experiencia de Rizoma para dar vida a un elegante accesorio completamente Made in Italy. Realizado de aluminio de pieza maciza, mantiene el aspecto original a lo largo del tiempo gracias a la anodización de alta calidad y a la elaboración de CNC. Un detalle que representa el connubio perfecto entre funcionalidad y estética, acentuando aún más el atractivo look racing.

Reservatório do líquido da embreagem. O infundível design da Ducati junta-se à experiência da Rizoma para criar um precioso acessório totalmente made in Italy. Realizado em alumínio, mantém a sua aparência original ao longo do tempo graças à anodização de alta qualidade e à usinagem CNC. Um detalhe que representa a perfeita união entre funcionalidade e estética, destacando ainda mais o acentuado visual racing da moto.

クラッチフルードタンク。Ducati 独特のデザインと Rizoma の豊富な経験がひとつになった、イタリア製の特別なアクセサリです。CNC 加工が施されたビレットアルミニウムに高品質アルマイト処理が施され、長期の耐候性を維持します。機能美を追求したディテールが、バイクを一層レーシングなルックに演出します。

离合器油液箱。杜卡迪无与伦比的设计与 Rizoma 的丰富经验相结合，诞生了这一纯意大利制造的珍贵配件。采用铝坯加工而成，由于采用高质量的阳极氧化和 CNC 加工，使其具有持久的原始外观。细节体现了功能性与美学的完美结合，更加突出了摩托车强烈的赛车外观。



Da montare in abbinamento con [codice] 96180731A.
Must be installed with [p/n] 96180731A.
Zur Montage in Verbindung mit [Art.-Nr.] 96180731A.
À installer en combinaison avec [référence] 96180731A.
Para montar combinada con [código] 96180731A.
A ser montada com [código] 96180731A.
組み合わせて使用する部品[部品コード] 96180731A。
结合 [代码] 安装 96180731A。



96180511AA
96180511AB

HYPERMOTARD 950, HYPERMOTARD 950 RVE,
HYPERMOTARD 950 SP



Coppia supporti serbatoi. Creati per il montaggio dei serbatoi liquido freno e frizione. Prodotti in collaborazione con Rizoma.

Pair of reservoir supports. Designed for mounting brake and clutch fluid reservoirs. Manufactured in partnership with Rizoma.

Paar Behälterhalter. Für die Montage der Brems- und Kupplungsflüssigkeitsbehälter entwickelt. Hergestellt in Zusammenarbeit mit Rizoma.

Paire de supports réservoirs. Réalisés pour la pose des réservoirs liquide frein et embrayage. Produits en collaboration avec Rizoma.

Par de soportes depósitos. Creados para el montaje de los depósitos líquido de frenos y embrague. Producidos en colaboración con Rizoma.

Par de suportes para reservatórios. Criados para a montagem dos reservatórios do fluido de freio e embreagem. Produzidos em colaboração com Rizoma.

フルードタンクサポートセットブレーキ&クラッチフルードタンク取付け用。Rizoma 社との共同開発。

一对油箱支架。用于制动器和离合器油箱安装。与 Rizoma 合作生产。



Da montare in abbinamento con [codice] 96180511AA, 96180511AB, 96180561AA, 96180561AB, 96180571AA, 96180571AB, 96180581AA, 96180581AB.
Must be installed with [p/n] 96180511AA, 96180511AB, 96180561AA, 96180561AB, 96180571AA, 96180571AB, 96180581AA, 96180581AB.
Zur Montage in Verbindung mit [Art.-Nr.] 96180511AA, 96180511AB, 96180561AA, 96180561AB, 96180571AA, 96180571AB, 96180581AA, 96180581AB.
À installer en combinaison avec [référence] 96180511AA, 96180511AB, 96180561AA, 96180561AB, 96180571AA, 96180571AB, 96180581AA, 96180581AB.
Para montar combinada con [código] 96180511AA, 96180511AB, 96180561AA, 96180561AB, 96180571AA, 96180571AB, 96180581AA, 96180581AB.
A ser montada com [código] 96180511AA, 96180511AB, 96180561AA, 96180561AB, 96180571AA, 96180571AB, 96180581AA, 96180581AB.
組み合わせて使用する部品[部品コード] 96180511AA, 96180511AB, 96180561AA, 96180561AB, 96180571AA, 96180571AB, 96180581AA, 96180581AB.
结合 [代码] 安装 96180511AA, 96180511AB, 96180561AA, 96180561AB, 96180571AA, 96180571AB, 96180581AA, 96180581AB.

96180731A

HYPERMOTARD 950, HYPERMOTARD 950 RVE, HYPERMOTARD 950 SP



Specchio retrovisore destro in alluminio. Con il suo design unico, permette il minimo impatto aerodinamico donando un tocco di stile inconfondibile alla moto. Sviluppato in collaborazione con Rizoma.

RH aluminium rear-view mirror. With its unique design, it has a minimal aerodynamic impact while adding a touch of unmistakable style to the bike. Developed in partnership with Rizoma.

Rückspiegel rechts aus Aluminium. Dank dem einzigartigen Design ist die aerodynamische Auswirkung minimal und er verleiht dem Motorrad einen unverkennbaren Stil. In Zusammenarbeit mit Rizoma entwickelt.

Rétroviseur droit en aluminium. Avec son design unique, il permet un impact aérodynamique minimal, en donnant une touche de style incomparable à la moto. Développé en collaboration avec Rizoma.

Espejo retrovisor derecho de aluminio. Con su diseño único, permite el mínimo impacto aerodinámico dando un toque de estilo inconfundible a la moto. Desarrollado en colaboración con Rizoma.

Espelho retrovisor direito em alumínio. Com o seu design único, permite o mínimo impacto aerodinâmico dando um toque de estilo inconfundível à moto. Desenvolvido em colaboração com Rizoma.

アルミニウム製右リアビューミラー。ユニークなデザインでエアロダイナミクスに与える影響を抑えながらも、他にはないテイストのスタイルを実現しています。Rizoma 社との共同開発。

铝制右侧后视镜。采用独特设计，可将空气动力学影响降到最低，为摩托车增添一抹无可挑剔的风格。与 Rizoma 合作开发。



Da montare in abbinamento con [codice] 96880552A.
Must be installed with [p/n] 96880552A.
Zur Montage in Verbindung mit [Art.-Nr.] 96880552A.
À installer en combinaison avec [référence] 96880552A.
Para montar combinada con [código] 96880552A.
A ser montada com [código] 96880552A.
組み合わせて使用する部品[部品コード] 96880552A.
结合 [代码] 安装 96880552A.

96880701AA 96880701AB

HYPERMOTARD 950, HYPERMOTARD 950 RVE, HYPERMOTARD 950 SP



Specchio retrovisore sinistro in alluminio. Con il suo design unico, permette il minimo impatto aerodinamico donando un tocco di stile inconfondibile alla moto. Sviluppato in collaborazione con Rizoma.

LH aluminium rear-view mirror. With its unique design, it has a minimal aerodynamic impact while adding a touch of unmistakable style to the bike. Developed in partnership with Rizoma.

Rückspiegel links aus Aluminium. Dank dem einzigartigen Design ist die aerodynamische Auswirkung minimal und er verleiht dem Motorrad einen unverkennbaren Stil. In Zusammenarbeit mit Rizoma entwickelt.

Rétroviseur gauche en aluminium. Avec son design unique, il permet un impact aérodynamique minimal, en donnant une touche de style incomparable à la moto. Développé en collaboration avec Rizoma.

Espejo retrovisor izquierdo de aluminio. Con su diseño único, permite el mínimo impacto aerodinámico dando un toque de estilo inconfundible a la moto. Desarrollado en colaboración con Rizoma.

Espelho retrovisor esquerdo em alumínio. Com o seu design único, permite o mínimo impacto aerodinâmico dando um toque de estilo inconfundível à moto. Desenvolvido em colaboração com Rizoma.

アルミニウム製左リアビューミラー。ユニークなデザインでエアロダイナミクスに与える影響を抑えながらも、他にはないテイストのスタイルを実現しています。Rizoma 社との共同開発。

铝制左侧后视镜。采用独特设计，可将空气动力学影响降到最低，为摩托车增添一抹无可挑剔的风格。与 Rizoma 合作开发。



Da montare in abbinamento con [codice] 96880552A.
Must be installed with [p/n] 96880552A.
Zur Montage in Verbindung mit [Art.-Nr.] 96880552A.
À installer en combinaison avec [référence] 96880552A.
Para montar combinada con [código] 96880552A.
A ser montada com [código] 96880552A.
組み合わせて使用する部品[部品コード] 96880552A。
结合 [代码] 安装 96880552A。

96880711AA
 96880711AB

HYPERMOTARD 950, HYPERMOTARD 950 RVE,
HYPERMOTARD 950 SP



Specchio retrovisore sinistro in alluminio. Realizzato con lavorazione 3D, garantisce massima stabilità, grazie alla linea aerodinamica. Design accattivante che migliora l'estetica della moto. Prodotto in collaborazione con Rizoma.

LH aluminium rear-view mirror. Made with 3D machining, maximum stability is guaranteed thanks to its aerodynamic profile. Attractive design that improves the look of the bike. Manufactured in partnership with Rizoma.

Rückspiegel links aus Aluminium. Mit 3D-Bearbeitung gefertigt, gewährleistet er, dank der aerodynamischen Linienführung, maximale Stabilität. Ansprechendes Design - ein ästhetischer Pluspunkt für das Motorrad. Hergestellt in Zusammenarbeit mit Rizoma.

Rétroviseur gauche en aluminium. Réalisé avec usinage 3D, il garantit la stabilité maximale, grâce à la ligne aérodynamique. Design captivant qui améliore l'esthétique de la moto. Produit en collaboration avec Rizoma.

Espejo retrovisor izquierdo de aluminio. Realizado con elaboración 3D, garantiza máxima estabilidad, gracias a la línea aerodinámica. Diseño atractivo que mejora la estética de la moto. Producido en colaboración con Rizoma.

Espelho retrovisor esquerdo em alumínio. Realizado com usinagem 3D, assegura máxima estabilidade graças à linha aerodinâmica. Design fascinante que melhora a estética da moto. Produzido em colaboração com Rizoma.

アルミニウム製左リアビューミラー。3D加工によるエアロダイナミックなデザインで最大の安定性を確保しました。魅力的なデザインはバイクの外観を美しくみせてくれます。Rizoma 社との共同開発。

铝制左侧后视镜。采用 3D 处理技术制造，通过空气动力学线条确保最大的稳定性。优化了摩托车美观度的具有吸引力的设计。与 Rizoma 合作生产。



Da montare in abbinamento con [codice] 96880552A.
Must be installed with [p/n] 96880552A.
Zur Montage in Verbindung mit [Art.-Nr.] 96880552A.
À installer en combinaison avec [référence] 96880552A.
Para montar combinada con [código] 96880552A.
A ser montada com [código] 96880552A.
組み合わせて使用する部品[部品コード] 96880552A。
结合 [代码] 安装 96880552A。

96880541AA
 96880541AB

HYPERMOTARD 950, HYPERMOTARD 950 RVE,
HYPERMOTARD 950 SP



Specchio retrovisore destro in alluminio. Realizzato con lavorazione 3D, garantisce massima stabilità, grazie alla linea aerodinamica. Design accattivante che migliora l'estetica della moto. Prodotto in collaborazione con Rizoma.

RH aluminium rear-view mirror. Made with 3D machining, maximum stability is guaranteed thanks to its aerodynamic profile. Attractive design that improves the look of the bike. Manufactured in partnership with Rizoma.

Rückspiegel rechts aus Aluminium. Mit 3D-Bearbeitung gefertigt, gewährleistet er, dank der aerodynamischen Linienführung, maximale Stabilität. Ansprechendes Design - ein ästhetischer Pluspunkt für das Motorrad. Hergestellt in Zusammenarbeit mit Rizoma.

Rétroviseur droit en aluminium. Réalisé avec usinage 3D, il garantit la stabilité maximale, grâce à la ligne aérodynamique. Design captivant qui améliore l'esthétique de la moto. Produit en collaboration avec Rizoma.

Espejo retrovisor derecho de aluminio. Realizado con elaboración 3D, garantiza máxima estabilidad, gracias a la línea aerodinámica. Diseño atractivo que mejora la estética de la moto. Producido en colaboración con Rizoma.

Espelho retrovisor direito em alumínio. Realizado com usinagem 3D, assegura máxima estabilidade graças à linha aerodinâmica. Design fascinante que melhora a estética da moto. Produzido em colaboração com Rizoma.

アルミニウム製右リアビューミラー。3D加工によるエアロダイナミックなデザインで最大の安定性を確保しました。魅力的なデザインはバイクの外観を美しくみせてくれます。Rizoma 社との共同開発。

铝制右侧后视镜。采用 3D 处理技术制造，通过空气动力学线条确保最大的稳定性。优化了摩托车美观度的具有吸引力的设计。与 Rizoma 合作生产。



Da montare in abbinamento con [codice] 96880552A.
Must be installed with [p/n] 96880552A.
Zur Montage in Verbindung mit [Art.-Nr.] 96880552A.
À installer en combinaison avec [référence] 96880552A.
Para montar combinada con [código] 96880552A.
A ser montada com [código] 96880552A.
組み合わせて使用する部品[部品コード] 96880552A.
结合 [代码] 安装 96880552A.



HYPERMOTARD 950, HYPERMOTARD 950 RVE,
HYPERMOTARD 950 SP



Set di 2 adattatori per specchi retrovisori. L'inconfondibile design Ducati si unisce all'esperienza di Rizoma in un accessorio per il montaggio degli specchi retrovisori. Realizzato in alluminio, mantiene l'aspetto originale nel tempo grazie all'anodizzazione di alta qualità.

Set of 2 adapters for rear-view mirrors. The unmistakable Ducati design is combined with Rizoma's experience into an accessory for installing the rear-view mirrors. Made from aluminium, it maintains its original appearance over time thanks to high quality anodising.

Satz 2 Adapter für die Rückspiegel. Bei diesem Zubehör für die Rückspiegelmontage kommen das unverkennbare Ducati Design und die Erfahrung von Rizoma auf einen Nenner. Aus Aluminium mit hochwertiger Eloxiierung, behält es sein ursprüngliches Aussehen für lange Zeit bei.

Jeu de 2 adaptateurs pour rétroviseurs. Le design inimitable de Ducati s'allie à l'expérience de Rizoma dans la création d'un accessoire pour le montage des rétroviseurs. Fabriqué en aluminium, il conserve son aspect d'origine au fil du temps grâce au processus d'anodisation de haute qualité.

Set de 2 adaptadores para espejos retrovisores. El infundible diseño de Ducati se combina con la experiencia de Rizoma en un accesorio para el montaje de los espejos retrovisores. Realizado de aluminio, mantiene el aspecto original a lo largo del tiempo gracias al anodizado de alta calidad.

Conjunto de 2 adaptadores para espelhos retrovisores. O design infundível da Ducati é combinado com a experiência da Rizoma em um acessório para a instalação dos espelhos retrovisores. Feito em alumínio, mantém a sua aparência original ao longo do tempo graças à anodização de alta qualidade.

リアビューミラー用アダプター 2 個セット リアビューミラー取り付け用アクセサリにも、Ducati 独特のデザインと Rizoma の豊富な経験が生かされています。アルミニウム素材に高品質アルマイト処理が施され、時間が経ってもその美しさは変わりません。



Da montare in abbinamento con [codice] 96880531AA, 96880531AB, 96880541AA, 96880541AB, 96880701AA, 96880701AB, 96880711AA, 96880711AB.
Must be installed with [p/n] 96880531AA, 96880531AB, 96880541AA, 96880541AB, 96880701AA, 96880701AB, 96880711AA, 96880711AB.
Zur Montage in Verbindung mit [Art.-Nr.] 96880531AA, 96880531AB, 96880541AA, 96880541AB, 96880701AA, 96880701AB, 96880711AA, 96880711AB.
À installer en combinaison avec [référence] 96880531AA, 96880531AB, 96880541AA, 96880541AB, 96880701AA, 96880701AB, 96880711AA, 96880711AB.
Para montar combinada con [código] 96880531AA, 96880531AB, 96880541AA, 96880541AB, 96880701AA, 96880701AB, 96880711AA, 96880711AB.
A ser montada com [código] 96880531AA, 96880531AB, 96880541AA, 96880541AB, 96880701AA, 96880701AB, 96880711AA, 96880711AB.
組み合わせて使用する部品[部品コード] 96880531AA, 96880531AB, 96880541AA, 96880541AB, 96880701AA, 96880701AB, 96880711AA, 96880711AB.
结合 [代码] 安装 96880531AA, 96880531AB, 96880541AA, 96880541AB, 96880701AA, 96880701AB, 96880711AA, 96880711AB.

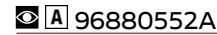

HYPERMOTARD 950, HYPERMOTARD 950 RVE,
HYPERMOTARD 950 SP



6 [min]



Rete di protezione per radiatore olio. Realizzata in alluminio anodizzato di alta qualità, garantisce un'elevata resistenza e un'ottima protezione dell'impianto di raffreddamento dai detriti stradali, senza dover rinunciare a leggerezza e stile.

Protective mesh for oil cooler. Made of high quality anodised aluminium, it guarantees high resistance and excellent protection of the cooling system from road debris, without compromising on lightness and style.

Schutzgitter für Ölkühler. Hergestellt aus hochwertigem, eloxiertem Aluminium, garantiert es eine hohe Widerstandsfähigkeit und einen hervorragenden Schutz des Kühlsystems vor Straßenablagerungen, ohne Kompromisse bei Leichtigkeit und Stil einzugehen.

Grille de protection pour radiateur huile. Fabriquée en aluminium anodisé de haute qualité, elle garantit une résistance élevée et une excellente protection du système de refroidissement contre les débris de la route, sans pour autant renoncer à la légèreté et au style.

Red de protección para radiador de aceite. Realizado de aluminio anodizado de alta calidad, garantiza una elevada resistencia y una óptima protección del sistema de refrigeración de los detritos de la carretera, sin tener que renunciar a la ligereza ni al estilo.

Rede de proteção para radiador de óleo. Realizada em alumínio anodizado de alta qualidade, garante uma elevada resistência e uma ótima proteção do sistema de refrigeração contra detritos rodoviários, sem renunciar à leveza e ao estilo.

オイルクーラー用プロテクショングリッドアルマイト処理を施した高品質アルミニウム製。飛び石などから冷却システムを確実に保護しながらも、軽さやスタイルも犠牲にしません。

油冷却器保护网。采用高质量的阳极氧化铝制成，保证了高耐用性，使冷却系统免受道路碎屑的影响，同时又不牺牲轻盈性和独特风格。

Tappo carico olio. L'inconfondibile design Ducati si unisce all'esperienza di Rizoma per dare vita a un dettaglio unico che impreziosisce il motore della Hypermotard. La pregiata lavorazione dell'alluminio anodizzato mantiene l'aspetto originale nel tempo ed esalta il carattere della moto.

Oil filler plug. The unmistakable Ducati design is combined with Rizoma's experience to create a unique detail that enhances the engine of the Hypermotard. The fine workmanship of anodised aluminium maintains its original appearance over time and enhances the bike's character.

Öleinfüllverschluss. Das unverwechselbare Ducati Design wird mit der Erfahrung von Rizoma kombiniert, um ein einzigartiges Detail zu schaffen, das den Motor der Hypermotard verbessert. Die edle Verarbeitung von eloxiertem Aluminium behält im Laufe der Zeit ihr ursprüngliches Aussehen und unterstreicht den Charakter des Motorrads.

Bouchon de remplissage d'huile. Le design inimitable de Ducati s'allie à l'expérience de Rizoma pour créer un détail unique qui exalte le moteur de l'Hypermotard. Le traitement exclusif d'anodisation de l'aluminium permet de conserver l'aspect d'origine de la pièce au fil du temps et d'exalter le caractère de la moto.

Tapón carga aceite. El inconfundible diseño Ducati se une a la experiencia Rizoma para dar vida a un detalle único que completa el motor de la Hypermotard. La refinada elaboración del aluminio anodizado mantiene el aspecto original a lo largo del tiempo y resalta el carácter de la moto.

Tampa de enchimento do óleo. O inconfundível design da Ducati junta-se à experiência da Rizoma para criar um detalhe único que adorna o motor da Hypermotard. A excelente usinagem do alumínio anodizado mantém a aparência original ao longo do tempo e destaca o caráter da moto.

オイルフィルタープラグ Ducati 独特のデザインと Rizoma の豊富な経験がひとつになり、Hypermotard のエンジンを美しく演出する他にはないディテールです。アルマイト処理を施した高品質アルミニウム加工でバイク本来のキャラクターを際立たせ、時間が経ってもその美しさは変わりません。

A **97381091A**

HYPERMOTARD 950, HYPERMOTARD 950 RVE,
HYPERMOTARD 950 SP



加油口盖。杜卡迪无与伦比的设计与 Rizoma 的丰富经验相结合，诞生了使 Hypermotard 发动机更为充实的这一独特细节。精细的阳极氧化铝工艺使其具有持久的原始外观并突显了摩托车的特性。

A **97380871AA**

A **97380871AB**

HYPERMOTARD 950, HYPERMOTARD 950 RVE,
HYPERMOTARD 950 SP



Cover pompa acqua in alluminio dal pieno. Il design Ducati si unisce all'esperienza di Rizoma per dare vita a un accessorio dalle linee decise e dalla pregiata finitura 3D. Realizzato in alluminio dal pieno, mantiene l'aspetto originale nel tempo grazie all'anodizzazione di alta qualità e garantisce un'ottima protezione della pompa in caso di caduta. Un dettaglio che conferisce un look ancora più inconfondibile alla moto.

Billet aluminium water pump cover. Ducati design is combined with Rizoma's experience to create an accessory featuring bold lines and a fine 3D finish. Made from billet aluminium, it maintains its original appearance over time thanks to high quality anodising and it guarantees excellent pump protection in case of a fall. A detail that lends an even more unmistakable look to the bike.

Wasserpumpenabdeckung aus Aluminium, aus dem Vollen gearbeitet. Das Ducati Design wird mit der Erfahrung von Rizoma kombiniert, um ein Accessoire mit kräftigen Linien und einer feinen 3D-Oberfläche zu kreieren. Hergestellt aus KAluminium, behält es dank hochwertiger Eloxierung sein ursprüngliches Aussehen und garantiert einen hervorragenden Pumpenschutz im Falle eines Sturzes. Ein Detail, das dem Fahrrad einen noch unverwechselbareren Look verleiht.

Cache de pompe eau en aluminium usiné dans la masse. Le design de Ducati s'allie à l'expérience de Rizoma pour créer un accessoire aux lignes épurées et aux finitions précieuses 3D. Fabriqué en aluminium usiné dans la masse, il conserve son aspect d'origine au fil du temps grâce au processus d'anodisation de haute qualité et assure une excellente protection de la pompe en cas de chute. Un détail qui confère à la moto une allure encore plus incomparable.

Cover bomba del agua de aluminio de pieza maciza. El diseño Ducati se une a la experiencia Rizoma para dar vida a un accesorio de líneas determinadas y acabado refinado 3D. Realizado de aluminio de pieza maciza, mantiene el aspecto original a lo largo del tiempo gracias a la anodización de alta calidad que garantiza una óptima protección de la bomba en caso de caída. Un detalle que brinda un look aún más inconfundible a la moto.

Cobertura da bomba de água em alumínio usinada em peça única. O design da Ducati junta-se à experiência da Rizoma para criar um acessório de linhas determinadas e de excelente acabamento 3D. Realizada em alumínio, mantém a sua aparência original ao longo do tempo graças à anodização de alta qualidade e garante uma ótima proteção da bomba no caso de queda. Um detalhe que dá um visual ainda mais inconfundível à moto.

ビレットアルミニウム製ウォーターポンプカバー Ducati 独特のデザインと Rizoma の豊富な経験がひとつになり、シャープなラインが美しい 3D仕上げのアクセサリです。ビレットアルミニウムに高品質アルマイト処理が施され、時間が経ってもその美しさは変わることなく、転倒時にウォーターポンプを確実に守ります。バイクの外観をより一層特別なルックに仕上げてくれるディテールです。

实心加工而成的铝制水泵盖。杜卡迪的设计与 Rizoma 的丰富经验相结合，诞生了这款线具有简洁线条和精细 3D 饰面的配件。采用铝坯加工而成，由于采用高质量的阳极氧化，使其具有持久的原始外观，并在跌倒的情况下保证了对泵的保护。这一细节使摩托车的外观更加独一无二。

A **97381041AA**

HYPERMOTARD 950, HYPERMOTARD 950 RVE,
HYPERMOTARD 950 SP



Tappo serbatoio in alluminio dal pieno. L'inconfondibile design Ducati si unisce all'esperienza di Rizoma per dare vita a un dettaglio unico, tutto made in Italy, che esalta l'estetica della moto. Realizzato in alluminio dal pieno, mantiene l'aspetto originale nel tempo grazie all'anodizzazione di alta qualità. Dotato di sistema anti-manomissione per garantire il massimo della sicurezza. L'apposita chiave fornita a corredo, che riproduce lo scudetto Ducati, rende il design di questo accessorio ancora più inconfondibile e il rifornimento molto più rapido, in un perfetto connubio tra funzionalità e stile.

Billet aluminium tank cap. The unmistakable Ducati design is combined with Rizoma's experience to create a unique detail, made entirely in Italy, which enhances the bike's aesthetics. Made from billet aluminium, it maintains its original appearance over time thanks to high quality anodising. Equipped with an anti-tamper system to guarantee maximum safety. The special key supplied, which reproduces the Ducati shield, makes this accessory stand out for its design and makes refuelling much faster, in a perfect combination of functionality and style.

Tankverschluss aus Aluminium, aus dem Vollen gearbeitet. Das unverwechselbare Ducati Design wird mit der Erfahrung von Rizoma kombiniert, um ein einzigartiges Detail zu schaffen, das vollständig in Italien hergestellt wird und die Ästhetik des Fahrrads unterstreicht. Hergestellt aus Knüppelaluminium, behält es dank der hochwertigen Eloxierung sein ursprüngliches Aussehen über die Zeit. Ausgestattet mit einem Manipulationsschutzsystem, um maximale Sicherheit zu gewährleisten. Der mitgelieferte Spezial Schlüssel, der das Ducati-Schild nachbildet, zeichnet dieses Zubehör durch sein Design aus und ermöglicht ein viel schnelleres Tanken in einer perfekten Kombination aus Funktionalität und Stil.

Bouchon du réservoir en aluminium usiné dans la masse. Le design inimitable de Ducati s'allie à l'expérience de Rizoma pour créer un détail unique, entièrement made in Italy, qui rehausse l'esthétique de la moto. Fabriqué en aluminium usiné dans la masse, il conserve son aspect d'origine au fil du temps grâce au processus d'anodisation de haute qualité. Doté d'un système anti-vandalisme pour assurer une sécurité maximale. La clé spéciale fournie, qui reproduit l'écusson Ducati, lui confère un design encore plus reconnaissable et assure un ravitaillement beaucoup plus rapide, en conjuguant parfaitement la fonctionnalité avec le style.

Tapón depósito de aluminio de pieza maciza. El inconfundible diseño Ducati se une a la experiencia de Rizoma para dar vida a un detalle único, completamente Made in Italy, que resalta la estética de la moto. Realizado de aluminio de pieza maciza, mantiene el aspecto original a lo largo del tiempo gracias a la anodización de alta calidad. Dotado de sistema antimanipulación para garantizar la máxima seguridad. La llave específica suministrada, que reproduce el escudo Ducati, da al diseño de este accesorio un estilo aún más inconfundible y permite un abastecimiento mucho más rápido, en una perfecta combinación entre funcionalidad y estilo.

Tampa de tanque em alumínio usinada em peça única. O inconfundível design da Ducati junta-se à experiência da Rizoma para criar um detalhe único, totalmente made in Italy, que destaca a estética da moto. Realizada em alumínio, mantém a sua aparência original ao longo do tempo graças à anodização de alta qualidade. Dotada de sistema anti- violação para garantir o máximo da segurança. A específica chave fornecida, que reproduz o escudo Ducati, torna o design deste acessório ainda mais inconfundível e o abastecimento mais rápido, em uma perfeita união entre funcionalidade e estilo.

ビレットアルミニウム製フィラープラグ。Ducati 独特のデザインと Rizoma の豊富な経験により、イタリアで生産される全てのディテールは、バイクの美しさを際立たせます。ビレットアルミニウム製。高品質アルマイト処理が施され、長期の耐候性を維持します。いたずらを抑止するセキュリティシステムを備えます。付属キーには Ducati シールドロゴがあしらわれ、給油を手早く済ます機能性とスタイリッシュさを兼ね備えたアクセサリです。

实心加工而成的铝制油箱盖。杜卡迪无与伦比的设计与 Rizoma 的丰富经验相结合，诞生了这一纯意大利制造的独特细节，突显了摩托车的美感。采用铝坯加工而成，由于采用高质量的阳极氧化，使其具有持久的原始外观。配备了防篡改系统，可以确保最大的安全性。随车配备的专用钥匙上再现了杜卡迪盾徽，让这一配件的设计更加独特、加油更加快速，是性能与风格的完美结合。

A 97780081AA
A 97780081AB

HYPERMOTARD 950, HYPERMOTARD 950 RVE,
HYPERMOTARD 950 SP



Ciclistica e impianti frenanti - Chassis and brake systems - Fahrwerk und Bremsanlagen - Partie-cycle et systèmes de freinage - Bastidor y sistemas de frenos - Ciclística e sistemas de frenagem - 車体およびブレーキシステム - 骑行与制动系统

Slider forcella anteriore. L'inconfondibile design Ducati si unisce all'esperienza di Rizoma per dare vita a un prezioso accessorio, realizzato in alluminio anodizzato di alta qualità, che protegge la forcella in caso di caduta. La pregiata lavorazione a macchina aggiunge un tocco di stile che arricchisce l'avantreno della moto.

Front fork slider. The unmistakable Ducati design is combined with Rizoma's experience to create an invaluable accessory, made of high quality anodised aluminium, which protects the fork in the event of a fall. The high-quality machining adds a touch of style that enriches the front end of the bike.

Slider für Vorderradgabel. Aus der Verbindung des unverkennbaren Ducati Designs mit der Erfahrung von Rizoma ist ein edles Zubehörteil aus hochwertigem, eloxiertem Aluminium entstanden, das die Gabel bei einem Sturz schützt. Die hochwertige maschinelle Bearbeitung fügt einen Touch Stil hinzu, der den Vorderradaufbau des Motorrads aufwertet.

Slider fourche avant. Le design inimitable de Ducati s'allie à l'expérience de Rizoma pour créer un accessoire précieux, en aluminium anodisé de haute qualité, qui protège la fourche en cas de chute. L'usinage CNC exclusif ajoute une touche de style qui exalte le train avant de la moto.

Slider horquilla delantera. El inconfundible diseño Ducati se une a la experiencia de Rizoma para dar vida a un elegante accesorio, realizado de aluminio anodizado de alta calidad, que protege la horquilla en caso de caída. La refinada elaboración mecanizada añade un toque de estilo que completa el tren delantero de la moto.

Slider de garfo dianteiro. O inconfundível design da Ducati junta-se à experiência da Rizoma para criar um precioso acessório, feito em alumínio anodizado de alta qualidade, que protege o garfo em caso de queda. A usinagem de alta qualidade acrescenta um toque de estilo que enriquece o trem dianteiro da moto.

フロントフォークスライダー Ducati 独特のデザインと Rizoma の豊富な経験がひとつになったアクセサリです。アルマイト処理が施された高品質アルミニウム製で転倒時にフォークをしっかり守ります。高品質なマシニング加工が施され、スタイリッシュなテイストによりバイクのフロントをより美しく魅せます。

前叉滑块。杜卡迪无与伦比的设计与 Rizoma 的丰富经验相结合，诞生了这款高质量阳极氧化铝制成的珍贵配件，在跌倒的情况下可以为前叉提供保护。精细的机器加工为其增添了一抹韵味，丰富了摩托车的前转向架。

A 97381061A

HYPERMOTARD 950, HYPERMOTARD 950 RVE, HYPERMOTARD 950 SP



Ammortizzatore di sterzo Öhlins regolabile. Un gioiello di tecnologia di derivazione racing che si rivela utile nell'utilizzo estremo in pista, per migliorare ulteriormente la stabilità in uscita di curva e alle alte velocità. Le staffe di fissaggio in alluminio, finemente lavorate di CNC, mantengono l'aspetto originale nel tempo grazie all'anodizzazione di alta qualità. Un dettaglio che rappresenta il connubio perfetto tra prestazioni ed estetica, esaltando il look aggressivo della moto.

Öhlins adjustable steering damper. A jewel of racing-inspired technology that is useful for extreme use on the track to further improve stability when exiting bends and at high speeds. The finely CNC machined aluminium mounting brackets maintain their original appearance over time thanks to high quality anodising. A detail that represents the perfect combination of performance and aesthetics, enhancing the aggressive look of the bike.

Einstellbarer Öhlins Lenkungsämpfer. Ein vom Rennsport abgeleitetes, technologisches Schmuckstück, das sich beim Extremsatz auf der Rennstrecke als nützlich erweist, um eine noch bessere Stabilität beim Herausfahren aus der Kurve und bei hohen Geschwindigkeiten zu erlangen. Die Befestigungsbügel aus Aluminium mit feiner CNC-Bearbeitung weisen ein hochwertiges Eloxierung auf, die für die Beibehaltung des ursprünglichen Aussehen auch über die Zeit hinweg sorgt. Ein Detail, das die perfekte Vereinigung von Leistungen und Ästhetik verkörpert und den aggressiven Look des Motorrads betont.

Amortisseur de direction Öhlins réglable. Un fleuron technologique dérivé du monde racing qui s'avère utile en cas d'utilisation « extrême » sur piste, pour améliorer la stabilité de la moto en sortie de virage et à grande vitesse. Les brides de fixation en aluminium, finement usinées par CNC, conservent leur aspect d'origine au fil du temps grâce au processus d'anodisation de haute qualité. Un détail qui représente le mariage parfait entre les performances et l'esthétique, en accentuant l'allure agressive de la moto.

Tamponi telaio. Particolare dal grande impatto estetico, riduce la superficie di urto in caso di caduta, limitando così eventuali danni. Prodotto in collaborazione con Rizoma.

Frame pads. Component with a great look, it reduces the impact surface in the event of a fall, thus limiting any damage. Manufactured in partnership with Rizoma.

Rahmenpuffer. Dieses äußerst gefällige Bauteil verringert die Aufprallfläche im Falle eines Sturzes mit Begrenzung etwaiger Schäden. In Zusammenarbeit mit Rizoma hergestellt.

Tampons de cadre. Élément avec un grand impact esthétique qui réduit la surface d'impact en cas de chute, limitant ainsi tout dommage. Produit en collaboration avec Rizoma.

Punzón bastidor. Detalle de gran efecto estético, reduce la superficie de impacto en caso de caída, limitando los posibles daños. Producido en colaboración con Rizoma.

Tampas de chassi. Detalhe de grande impacto estético, reduz a superfície de colisão no caso de queda, limitando eventuais danos. Produzido em colaboração com Rizoma.

フレームパッド。印象的な外観だけでなく、転倒時に衝撃を受ける面積が小さくなることで損傷を最小限に抑えます。Rizoma社との共同開発。

车架衬垫。具有优秀的美学效果，可在跌落时减少冲击表面，从而降低任何损坏。与 Rizoma 合作生产。

Amortiguador de dirección Öhlins regulable. Una joya de la tecnología de derivación racing que se revela necesario para el uso extremo en la pista, para mejorar ulteriormente la estabilidad en la salida de la curva y a altas velocidades. Los soportes de fijación de aluminio, elaborados con precisión de CNC, mantienen el aspecto original a lo largo del tiempo gracias a la anodización de alta calidad. Un detalle que representa el connubio perfecto entre prestaciones y estética, acentuando el look agresivo de la moto.

Amortecedor de direção Öhlins regulável. Um joia da tecnologia de origem racing útil durante o uso extremo na pista, para melhorar ainda mais a estabilidade na saída de curva e em altas velocidades. As braçadeiras de fixação em alumínio, finamente usinadas em CNC, mantêm a aparência original ao longo do tempo graças à anodização de alta qualidade. Um detalhe que representa a perfeita união entre desempenho e estética, ressaltando o visual imponente da moto.

Öhlins 製アジャスタブルステアリングダンパー。レースという極限の使用においてその有効性が証明されているテクノロジーの結晶が、コーナー出口や高速走行時の安定性を高めます。アルミニウム製固定用ブラケットは緻密な CNC 加工と高品質アルマイト処理が施され、時間が経ってもその美しさは変わりません。この性能と美を追求したディテールが、バイクをアグレッシブに演出します。

可调节 Öhlins 转向减震器。源自赛车的技术瑰宝，适合赛道上的极限使用，可以进一步提高出弯道和高速下的稳定性。CNC 精细加工的铝制固定支架，由于采用高质量的阳极氧化，使其具有持久的原始外观。细节体现了性能与美学的完美结合，突出了摩托车的激进外观。



96280591AA

HYPERMOTARD 950, HYPERMOTARD 950 SP, HYPERMOTARD 950 RVE,

Tamponi telaio. Particolare dal grande impatto estetico, riduce la superficie di urto in caso di caduta, limitando così eventuali danni. Prodotto in collaborazione con Rizoma.

Frame pads. Component with a great look, it reduces the impact surface in the event of a fall, thus limiting any damage. Manufactured in partnership with Rizoma.

Rahmenpuffer. Dieses äußerst gefällige Bauteil verringert die Aufprallfläche im Falle eines Sturzes mit Begrenzung etwaiger Schäden. In Zusammenarbeit mit Rizoma hergestellt.

Tampons de cadre. Élément avec un grand impact esthétique qui réduit la surface d'impact en cas de chute, limitant ainsi tout dommage. Produit en collaboration avec Rizoma.

Punzón bastidor. Detalle de gran efecto estético, reduce la superficie de impacto en caso de caída, limitando los posibles daños. Producido en colaboración con Rizoma.

Tampas de chassi. Detalhe de grande impacto estético, reduz a superfície de colisão no caso de queda, limitando eventuais danos. Produzido em colaboração com Rizoma.

フレームパッド。印象的な外観だけでなく、転倒時に衝撃を受ける面積が小さくなることで損傷を最小限に抑えます。Rizoma社との共同開発。

车架衬垫。具有优秀的美学效果，可在跌落时减少冲击表面，从而降低任何损坏。与 Rizoma 合作生产。

A 97381031AA

HYPERMOTARD 950, HYPERMOTARD 950 SP, HYPERMOTARD 950 RVE,



Pedane poggiapiedi in alluminio dal pieno. Il design Ducati si unisce all'esperienza di Rizoma per dare vita a un accessorio unico che si sposa perfettamente con la linea della moto. Realizzate in alluminio dal pieno, grazie all'anodizzazione di alta qualità e alla lavorazione superficiale CNC, garantiscono un'elevata resistenza e un miglior appoggio.

Billet aluminium footpegs. Ducati design is combined with Rizoma's experience to create a unique accessory that fits in perfectly with the bike's line. Made from billet aluminium, thanks to high quality anodising and CNC surface machining, they guarantee high strength and better support.

Fußrasten aus Aluminium, aus dem Vollen bearbeitet. Das Ducati Design wird mit der Erfahrung von Rizoma kombiniert, um ein Accessoire mit kräftigen Linien und einer feinen 3D-Oberfläche zu kreieren. Hergestellt aus KAluminium, behält es dank hochwertiger Eloxierung sein ursprüngliches Aussehen und garantiert einen hervorragenden Pumpenschutz im Falle eines Sturzes. Ein Detail, das dem Fahrrad einen noch unverwechselbareren Look verleiht.

Repose-pieds en aluminium usiné dans la masse. Le design de Ducati s'allie à l'expérience de Rizoma pour créer un accessoire unique, qui se marie parfaitement avec les lignes de la moto. Fabriqués en aluminium usiné dans la masse, le traitement exclusif d'anodisation et l'usinage de surface par CNC assurent une résistance élevée et un meilleur appui.

Estribos apoya pies de aluminio de pieza maciza. El diseño Ducati se une a la experiencia de Rizoma para dar vida a un accesorio único, que combina perfectamente con la línea de la moto. Realizados de aluminio de pieza maciza, gracias a la anodización de alta calidad y a la elaboración superficial CNC, garantizan una elevada resistencia y un mejor apoyo.

Pedais de apoio dos pés em alumínio. O design da Ducati junta-se à experiência da Rizoma para criar um acessório único que integra-se perfeitamente à linha da moto. Realizadas em alumínio, graças à anodização de alta qualidade e à usinagem superficial CNC, garantem uma elevada resistência e um apoio melhor.

ビレットアルミニウム製フットペグ。Ducati デザインと Rizoma の豊富な経験がひとつになり、バイクのデザインに溶け込む特別なアクセサリです。ビレットアルミニウム製。高品質アルマイト処理と CNC 加工が施され、高い剛性と快適なサポートを実現しています。

实坯加工而成的铝制脚踏板。杜卡迪的设计与 Rizoma 的丰富经验相结合，诞生了这一独特细节，与摩托车的线条完美结合。采用铝坯加工而成，由于采用高质量的阳极氧化和 CNC 加工，使其具有持久的原始外观，并保证了高度的耐用性和良好的支撑。

A 96280501AA

HYPERMOTARD 950, HYPERMOTARD 950 RVE, HYPERMOTARD 950 SP



Da montare in abbinamento con [codice] 96280531A, 96280532A. Must be installed with [p/n] 96280531A, 96280532A. Zur Montage in Verbindung mit [Art.-Nr.] 96280531A, 96280532A. À installer en combinaison avec [référence] 96280531A, 96280532A. Para montar combinada con [código] 96280531A, 96280532A. A ser montada com [código] 96280531A, 96280532A. 組み合わせて使用する部品[部品コード] 96280531A, 96280532A. 结合 [代码] 安装 96280531A, 96280532A.



Adattatore per pedane poggiapiedi. Accessorio sviluppato da Ducati in collaborazione con Rizoma per il montaggio delle pedane poggiapiedi. Un dettaglio che si contraddistingue per la sua praticità e per l'alta qualità dell'alluminio anodizzato.

Adapter for footpegs. An accessory developed by Ducati in partnership with Rizoma for mounting footpegs. A detail that stands out for its convenience and for the high quality of anodised aluminium.

Adapter für Fußrasten. Ein von Ducati in Zusammenarbeit mit Rizoma entwickeltes Zubehör zur Befestigung von Fußrasten. Ein Detail, das sich durch seinen Komfort und die hohe Qualität von eloxiertem Aluminium auszeichnet.

Adaptateur pour repose-pieds. Accessoire développé par Ducati en collaboration avec Rizoma pour le montage des repose-pieds. Un détail qui se distingue par sa fonctionnalité et par la haute qualité de l'aluminium anodisé.

Adaptador para estribos apoya pies. Accesorio desarrollado por Ducati en colaboración con Rizoma para el montaje de los estribos apoya pie. Un detalle que se caracteriza por su practicidad y por la alta calidad del aluminio anodizado.

Adaptador para pedaleiras de apoio dos pés. Acessório desenvolvido pela Ducati em colaboração com Rizoma para a montagem das pedaleiras de apoio dos pés. Um detalhe que se distingue pela sua praticidade e pela alta qualidade do alumínio anodizado.

フットペグ用アダプター。Ducati と Rizoma が共同で開発したフットペグ取り付け用アクセサリです。アルマイト処理を施した高品質アルミニウムと優れた実用性が光るディテールです。

小脚踏板适配器。由杜卡迪与 Rizoma 合作生产的配件，用于小脚踏板的安装。这一细节以其实用性和阳极氧化铝的高质量而著称。



Da montare in abbinamento con [codice] 96280501AA, 96280501AB. Must be installed with [p/n] 96280501AA, 96280501AB. Zur Montage in Verbindung mit [Art.-Nr.] 96280501AA, 96280501AB. À installer en combinaison avec [référence] 96280501AA, 96280501AB. Para montar combinada con [código] 96280501AA, 96280501AB. A ser montada com [código] 96280501AA, 96280501AB. 組み合わせて使用する部品[部品コード] 96280501AA, 96280501AB. 结合 [代码] 安装 96280501AA, 96280501AB.

A 96280532A

HYPERMOTARD 950, HYPERMOTARD 950 RVE, HYPERMOTARD 950 SP



Leva freno. Realizzata con lavorazione 3D e caratterizzata da una linea tipicamente sportiva. Regolabile e snodata, per ridurre la possibilità di rottura. La leggerezza ed aerodinamicità, unite ad un elevato grip, forniscono un alto livello di performance. Sviluppata in collaborazione con Rizoma.

Brake lever. Made with 3D machining and featuring a sporty line. Adjustable and articulated to reduce the possibility of breakage. Lightness and aerodynamics coupled with excellent grip provide a high level of performance. Developed in partnership with Rizoma.

Bremshebel. Mit 3D-Bearbeitung gefertigt und durch eine typisch sportliche Linie geprägt. Mit Gelenk und einstellbar - für eine geringere Bruchgefahr. Die Faktoren Leichtigkeit und Aerodynamik verbunden mit einem höheren Grip bieten ein hohes Niveau an Performance. In Zusammenarbeit mit Rizoma entwickelt.

Levier de frein. Réalisé avec usinage 3D et caractérisé par une ligne typiquement sportive. Réglable et articulé, pour réduire la possibilité de rupture. La légèreté et l'aérodynamisme, unis à un grip élevé, fournissent un haut niveau de performance. Développé en collaboration avec Rizoma.

Leva freno. Realizada con elaboración 3D y caracterizada por una línea típicamente deportiva. Regulable y articulada, para reducir la posibilidad de rotura. La ligereza y aerodinámica, unidas a una elevada adherencia, brindan un alto nivel de prestaciones. Desarrollada en colaboración con Rizoma.

Alavanca de freio. Realizada com usinagem 3D e caracterizada por uma linha tipicamente esportiva. Ajustável e articulada, para reduzir a possibilidade de ruptura. A leveza e o aerodinamismo, acompanhados de uma elevada aderência, fornecem um alto nível de desempenho. Desenvolvida em colaboração com Rizoma.

Leva frizione. Realizzata con lavorazione 3D e caratterizzata da una linea tipicamente sportiva. Regolabile e snodata, per ridurre la possibilità di rottura. La leggerezza ed aerodinamicità, unite ad un elevato grip, forniscono un alto livello di performance. Sviluppata in collaborazione con Rizoma.

Clutch lever. Made with 3D machining and featuring a sporty line. Adjustable and articulated to reduce the possibility of breakage. Lightness and aerodynamics coupled with excellent grip provide a high level of performance. Developed in partnership with Rizoma.

Kupplungshebel. Mit 3D-Bearbeitung gefertigt und durch eine typisch sportliche Linie geprägt. Mit Gelenk und einstellbar - für eine geringere Bruchgefahr. Die Faktoren Leichtigkeit und Aerodynamik verbunden mit einem höheren Grip bieten ein hohes Niveau an Performance. In Zusammenarbeit mit Rizoma entwickelt.

Levier d'embrayage. Réalisé avec usinage 3D et caractérisé par une ligne typiquement sportive. Réglable et articulé, pour réduire la possibilité de rupture. La légèreté et l'aérodynamisme, unis à un grip élevé, fournissent un haut niveau de performance. Développé en collaboration avec Rizoma.

Leva embrague. Realizada con elaboración 3D y caracterizada por una línea típicamente deportiva. Regulable y articulada, para reducir la posibilidad de rotura. La ligereza y aerodinámica, unidas a una elevada adherencia, brindan un alto nivel de prestaciones. Desarrollada en colaboración con Rizoma.

Alavanca da embreagem. Realizada com usinagem 3D e caracterizada por uma linha tipicamente esportiva. Ajustável e articulada, para reduzir a possibilidade de ruptura. A leveza e o aerodinamismo, acompanhados de uma elevada aderência, fornecem um alto nível de desempenho. Desenvolvida em colaboração com Rizoma.

クラッチレバー。3D加工によるスポーティなエアロダイナミックデザインが特徴。破損しにくい調節可能な可倒式です。軽く、エアロダイナミクスとグリップ力に優れた高性能。Rizoma 社との共同開発。

ブレーキレバー。3D加工によるスポーティなエアロダイナミックデザインが特徴。破損しにくい調節可能な可倒式です。軽く、エアロダイナミクスとグリップ力に優れた高性能。Rizoma 社との共同開発。

制动杆。经 3D 加工制成，具有典型的运动线条。采用铰接且可调节，可以减少断裂的可能性。高抓地力下的轻便和空气动力学，提供了高水平的性能。与 Rizoma 合作开发。



A ■ 96180781AA

HYPERMOTARD 950, HYPERMOTARD 950 RVE,
HYPERMOTARD 950 SP

离合杆。经 3D 加工制成，具有典型的运动线条。采用铰接且可调节，可以减少断裂的可能性。高抓地力下的轻便和空气动力学，提供了高水平的性能。与 Rizoma 合作开发。

A ■ 96180791AA

HYPERMOTARD 950, HYPERMOTARD 950 RVE,
HYPERMOTARD 950 SP



Componenti elettrici ed elettronici - Electric and electronic components - Elektrische und elektronische Komponenten - Composants électriques et électroniques - Componentes eléctricos y electrónicos - Componentes elétricos e eletrônicos - 電子部品と電子機器 - 电气与电子部件

Coppia di indicatori di direzione a led dinamici. Set composto da due indicatori di direzione. I led dinamici si illuminano in sequenza creando un effetto striscia luminosa che impreziosisce il design del retrotreno, conferendo alla moto un look ancora più accattivante. Leggeri e compatti, garantiscono un'elevata luminosità ed esaltano ulteriormente il carattere aggressivo della moto.

Pair of dynamic LED turn indicators. Set consisting of two turn indicators. The dynamic LEDs light up in sequence, creating a light stripe effect that enhances the design of the rear axle, giving the bike an even more captivating look. Light and compact, they ensure high brightness and further enhance the aggressive character of the bike.

Paar dynamischer LED-Blinker. Satz bestehend aus zwei Blinkern. Die dynamischen LED-Blinker leuchten der Reihenfolge nach und schaffen so den Effekt eines Leuchtstreifens. So verleihen sie dem Motorrad einen noch attraktiveren Look. Mit ihrer leichten und kompakten Bauweise garantieren sie eine erhöhte Leuchtkraft und betonen den aggressiven Charakter des Motorrads noch stärker.

Paire de clignotants à LED dynamiques. Kit composé de deux clignotants. Les LED dynamiques s'allument en séquence et créent un effet de bande lumineuse qui met en valeur le design du train arrière, en donnant à la moto un look encore plus captivant. Légers et compacts, ils garantissent une grande luminosité et exaltent encore davantage le caractère agressif de la moto.

Kit antifurto. Accessorio dotato di sensori di movimento, antimanomissione e sollevamento. Coniuga efficacia e praticità grazie alla sirena integrata e all'attivazione con telecomando.

Anti-theft kit. Accessory equipped with motion, tamper and lift sensors. It combines efficiency and practicality thanks to the integrated siren and remote control activation.

Kit Diebstahlsicherung. Zubehör mit Bewegungs-, Manipulations- und Hebesensoren. Sie verbindet Effizienz und Zweckmäßigkeit dank der integrierten Sirene und der Fernauslösung.

Kit antivol. Accessoire doté de capteurs de mouvement, anti-vandalisme et levage. Le mariage parfait entre efficacité et praticité grâce à la sirène intégrée et à l'activation par télécommande.

Kit antiroubo. Accesorio dotato de sensores de movimiento, antimanipulación y elevación. Combina eficacia y practicidad gracias a la sirena integrada y a la activación con mando a distancia.

Conjunto de antifurto. Acessório dotato de sensores de movimento, antivolação e elevação. Une eficácia e praticidade graças à sirene integrada e à ativação por meio de controle remoto.

盗難防止キット。モーションセンサー、いたづら防止センサー、リフティング感知センサーを備えています。サイレン内蔵でリモコン操作が可能な、実用性に優れた効果的なアクセサリです。

防盜套件。配件配备了运动、防篡改和升降传感器。由于具有集成报警器和遥控激活功能，该配件同时具备了有效性和实用性。

Par de indicadores de dirección de led dinámicos. Set compuesto por dos indicadores de dirección. Los led dinámicos se iluminan en secuencia creando un efecto de franja luminosa que embellece el diseño del tren trasero, otorgando a la moto un look aún más atractivo. Ligeros y compactos, garantizan una elevada luminosidad y acentúan aún más el carácter agresivo de la moto.

Par de indicadores de direção com led dinâmicos. Jogo composto por dois indicadores de direção. Os leds dinâmicos são iluminados em sequência criando um efeito faixa luminoso que enriquece o design do trem traseiro, dando à moto um visual ainda mais fascinante. Leves e compactos, garantem uma elevada luminosidade e destacam ainda mais o caráter imponente da moto.

ダイナミック点灯LEDターンインジケータセット。ターンインジケータ2個のセットです。LEDを順番に点灯させるダイナミック点灯方式を採用し、リア部のデザインを美しく魅せるストライプ照明効果で、いっそう魅力的なルックを演出します。軽くてコンパクトでありながら高輝度のLEDが、バイクのアグレッシブな性質をさらに際立たせます。

成对动态 LED 方向指示灯。套件由两个方向指示灯组成。动态 LED 依次点亮，创造出光带效果，强化了后车架的设计，同时为摩托车增添了更加迷人的外观。轻巧紧凑，可以保证高亮度并进一步凸显摩托车的侵略性。

96680971BA

HYPERMOTARD 950, HYPERMOTARD 950 RVE, HYPERMOTARD 950 SP



Kit composto da due indicatori. Kit consisting of two turn indicators. Kit mit zwei Blinkern. Kit composé de deux clignotants. Kit compuesto por dos indicadores de dirección. Kit composto por dois indicadores. キットには2つのウィンカーが含まれます。套件由两个指示灯组成。



Indicatori di direzione posteriori. Rear turn indicators. Hintere Blinker. Clignotants arrière. Indicadores de dirección traseros. Indicadores de direção traseiros. リアターンインジケータ。后部方向指示灯。



Il set include anche i relativi telecomandi. The set includes also the relevant remote controls. Im Satz sind auch die entsprechenden Fernbedienungen enthalten. Le kit inclut également les télécommandes relatives. El kit incluye también los controles remotos correspondientes. O jogo também inclui os relativos controles remotos. セットには対応するリモコンも含まれています。套件中也包含相关遥控器。

Da montare in abbinamento al set montaggio antifurto, da acquistare separatamente. To be mounted in combination with the anti-theft system installation set, which can be purchased separately. Gemeinsam mit dem Montagesatz der Diebstahlsicherung zu montieren, der separat zu erwerben ist. À poser en combinaison avec le kit montage antivol, vendu séparément. Para montar con el set de montaje antiroubo, que se vende por separado. Para montar com o jogo montagem do dispositivo antirroubo, que deve ser adquirido separadamente. 別売の盗難防止装置取り付けセットと組み合わせて取り付けください。与防盜系統安裝套件一起安裝。需单独购买。

96681181AA

HYPERMOTARD 950, HYPERMOTARD 950 RVE, HYPERMOTARD 950 SP



Set montaggio antifurto. Pratico set necessario per il montaggio dell'antifurto.

Anti-theft system installation set. Practical set required to install the anti-theft system.

Montagesatz Diebstahlsicherung. Praktischer Montagesatz für Diebstahlsicherung.

Kit montage antivol. Kit pratique pour le montage de l'antivol.

Kit montaje antirrobo. Práctico kit necesario para el montaje del antirrobo.

Jogo para a montagem do dispositivo antirroubo. Prático jogo necessário para a montagem do dispositivo antirroubo.

盗難防止装置取り付け用セット。盗難防止装置を取り付けるために必須のセットです。

防盗系统安装套件。 防盗系统安装所必须的实用套件。



Da montare in abbinamento con [codice] 96681181AA.
Must be installed with [p/n] 96681181AA.
Zur Montage in Verbindung mit [Art.-Nr.] 96681181AA.
À installer en combinaison avec [référence] 96681181AA.
Para montar combinada con [código] 96681181AA.
A ser montada com [código] 96681181AA.
組み合わせて使用する部品[部品コード] 96681181AA.
结合 [代码] 安装 96681181AA.



JPN 96680811B

HYPERMOTARD 950 <= MY21, HYPERMOTARD 950 RVE <= MY21, HYPERMOTARD 950 SP <= MY21



JPN 96681051AA

HYPERMOTARD 950 >= MY22, HYPERMOTARD 950 RVE >= MY22, HYPERMOTARD 950 SP >= MY22



Ducati Quick Shift. Sistema con funzione up/down di derivazione racing per rendere la guida ancor più emozionante. Permette di aumentare e scalare le marce senza l'utilizzo della frizione e senza alleggerire il gas, aumentando la rapidità di accelerazione e decelerazione della moto. L'accessorio perfetto per i ducatiisti più esigenti, che non rinunciano al massimo delle prestazioni e amano le staccate aggressive.

Ducati Quick Shift. System with racing-derived up/down feature for an even more thrilling ride. It allows shifting gears up and down without using the clutch and without reducing the throttle, thus increasing the speed of acceleration and deceleration of the bike. The perfect accessory for the most demanding Ducati fans who refuse to renounce maximum performance and love braking deep into corners.

Ducati Quick Shift. System mit vom Rennsport abgeleiteter Up/Down Funktion, um das Fahrerlebnis noch packender zu machen. Es ermöglicht das Schalten von Gängen auf und ab, ohne die Kupplung zu benutzen und ohne das Gaspedal zu reduzieren, wodurch die Geschwindigkeit der Beschleunigung und Verzögerung des Fahrrads erhöht wird. Das perfekte Accessoire für die anspruchsvollsten Ducati-Fans, die sich weigern, auf maximale Leistung zu verzichten und gerne bis tief in die Kurven bremsen.

Ducati Quick Shift. Système avec fonction up/down dérivé du monde racing qui rend la conduite encore plus passionnante. Il permet de passer les vitesses et de rétrograder sans utiliser l'embrayage et sans alléger les gaz, augmentant ainsi la vitesse d'accélération et de décélération de la moto. C'est l'accessoire idéal pour les Ducatistes les plus exigeants, qui ne veulent pas renoncer à des performances maximales et aiment les virages agressifs.

Ducati Quick Shift. Sistema con función up/down de derivación racing para que la conducción sea aún más emocionante. Permite aumentar y disminuir las marchas sin el uso del embrague y sin aligerar el acelerador, incrementando la rapidez de aceleración y desaceleración de la moto. El accesorio perfecto para los ducatiistas más exigentes, que no renuncian a las máximas prestaciones y aman las apuradas de frenada agresivas.

Ducati Quick Shift. Sistema com função up/down derivado de corridas para tornar a condução ainda mais emocionante. Permite a mudança de marcha para cima e para baixo sem usar a embreagem e sem reduzir o acelerador, aumentando assim a velocidade de aceleração e desaceleração da moto. O acessório perfeito para os mais exigentes fãs da Ducati que recusam-se a renunciar ao máximo desempenho e adoram a frenagem em curvas.

ドゥカティクイックシフト。更なるエキサイティングライドのため、クイックシフターにレーシングテクノロジーからフィードバックされた UP/DOWN 機能が備わりました。スロットルを閉じる動作や、クラッチを使わずに、シフトアップとシフトダウンが可能になり、バイクの加速と減速を素早くこなすことができます。最高のパフォーマンスを追い求め、コーナー進入時のハードブレーキングにも手を抜かない、そんな激しいドゥカティストの要求に応えるアクセサリです。

杜卡迪快速换挡。源自赛车的带有上/下功能的系统使驾驶更具激情。可以在不使用离合器的情况下增加或降低挡位，同时不会减少油量，从而提高摩托车提速或降速的速度。这款配件完美适合那些要求严苛，既不想放弃最大性能又喜欢激进的油门门减速操作的杜卡迪粉丝。

96580162B

HYPERMOTARD 950



Ducati Multimedia System. Pratico sistema di infotainment per la connessione di smartphone, navigatori satellitari Ducati, headset Ducati per pilota e passeggero tramite Bluetooth. L'accessorio perfetto per sfruttare al meglio tutti i comfort che la moto può offrire.

Ducati Multimedia System. A practical infotainment system that allows for the connection of smartphones, Ducati satellite navigators, and Ducati rider and passenger headsets via Bluetooth. The perfect accessory to make the most of all the comforts the bike has to offer.

Ducati Multimedia-System. Praktisches Infotainment System für die Bluetooth-Verbindung von Smartphones, Ducati Satelliten-Navigationssystemen, Ducati Headsets für Fahrer und Beifahrer. Das perfekte Zubehör für beste Nutzung des gesamten Komforts, der dieses Motorrad bieten kann.

Ducati Multimedia System. Un système d'infotainment très pratique qui permet de connecter via Bluetooth le smartphone, les systèmes GPS Ducati et les écouteurs Ducati pilote et passager. L'accessoire idéal pour profiter à fond de tout le confort que la moto peut offrir.

Ducati Multimedia System. Práctico sistema de infotainment para la conexión de smartphone, navegadores por satélite Ducati, headset Ducati para piloto y pasajero por Bluetooth. El accesorio perfecto para aprovechar al máximo todas las comodidades que puede ofrecer la moto.

Ducati Multimedia System. Prático sistema de infotainment para a conexão de smartphone, navegadores de satélite Ducati, headset Ducati para piloto e passageiro por Bluetooth. O acessório perfeito para aproveitar da melhor maneira todas as comodidades que a moto pode oferecer.

ドゥカティマルチメディアシステム スマートフォン、Ducati 衛星ナビゲーター、ライダー・パッセンジャー用 Ducati ヘッドセットを Bluetooth 接続できる実用的なインフォテインメントシステムです。バイクが提供するすべての快適性能を最大限に活用できる最高のアクセサリです。

Ducati Multimedia System. Pratico sistema di infotainment per connettere smartphone, navigatori satellitari Ducati, headset Ducati per pilota e passeggero tramite Bluetooth e sfruttare al meglio tutti i comfort che la moto può offrire.

Ducati Multimedia System. Practical infotainment system to: connect the smartphone, Ducati satellite navigators, Ducati rider and passenger headsets via Bluetooth, and make the most of all the comforts that the bike has to offer.

Ducati Multimedia-System. Praktisches Infotainment-System, mit dem das Smartphone, Ducati Satelliten-Navigationssysteme, das Ducati Headset für Fahrer und Beifahrer verbunden und alle vom Motorrad gebotenen Komforts bestens genutzt werden können.

Ducati Multimedia System. Un système d'infotainment très pratique qui permet de connecter via Bluetooth le smartphone, les systèmes GPS Ducati et les écouteurs Ducati pilote et passager, pour profiter au maximum de tout le confort que la moto peut offrir.

Ducati Multimedia System. Práctico sistema de infoentretimiento para conectar smartphone, navegadores por satélite Ducati, headset Ducati para piloto y pasajero a través del Bluetooth y aprovechar al máximo todas las comodidades que la moto puede ofrecer.

Ducati Multimedia System. Prático sistema de infotainment para conectar smartphone, navegadores via satélite Ducati, auriculares Ducati para piloto e passageiro com Bluetooth e aproveitar da melhor maneira todas as comodidades que a moto pode oferecer.

ドゥカティマルチメディアシステム スマートフォン、DucatiGPSナビゲーター、ライダー・パッセンジャー用 Ducatiインターコムを Bluetooth 接続し、バイクが提供するすべての快適性能を最大限に活用できる実用的なインフォテインメントシステム。

杜卡迪多媒体系统。使用的娱乐系统可以通过蓝牙连接到智能手机、杜卡迪卫星导航仪、杜卡迪车手和乘客耳机，充分利用摩托车所提供的所有舒适性。

杜卡迪多媒体系统。用于通过蓝牙连接智能手机、杜卡迪卫星导航仪、驾驶员和乘客的杜卡迪头戴式耳机的实用信息娱乐系统。可以让您充分享受摩托车所提供的全部舒适性的完美配件。



L'utilizzo del Ducati Multimedia System in abbinamento agli auricolari Cardo Pack Talk potrebbe limitare alcune funzionalità di quest'ultimi (soprattutto relative ai comandi vocali). Le funzionalità di sistema di infotainment DMS restano inalterate.

If Cardo Pack Talk earphones are used in combination with the Ducati Multimedia System, some of the earphones functions may be limited (particularly functions related to voice commands). The DMS infotainment system functions remain unchanged.

Das Verwenden des Ducati Multimedia Systems in Kombination mit dem Headset Cardo Pack Talk könnte einige seiner Funktionen einschränken (insbesondere die Sprachsteuerungen). Die Funktionen des Infotainment-Systems DMS bleiben unverändert.

Si les écouteurs Cardo Pack Talk sont utilisés en combinaison avec le Ducati Multimedia System, certaines fonctions de ces derniers peuvent être limitées (notamment les fonctions liées aux commandes vocales). Les fonctions liées au système d'infotainment DMS restent inchangées.

El uso del Ducati Multimedia System combinado con los auriculares Cardo Pack Talk podría limitar algunas funciones de estos últimos (sobre todo relativas a los mandos vocales). Las funciones de sistema de infotainment DMS se mantienen inalteradas.

A utilização do Ducati Multimedia System em conjunto com os fones de ouvido Cardo Pack Talk pode limitar algumas funcionalidades dos últimos (principalmente em relação aos comandos vocais). As funcionalidades do sistema de infotainment DMS permanecem inalteradas.

DucatiマルチメディアシステムをCardo PackTalkヘッドセットと一緒に使用されますと、ヘッドセットの一部の機能(特に音声コマンド関連)が制限される場合があります。DMSインフォテインメントシステムの機能は影響を受けません。

杜卡迪多媒体系统搭配 Cardo Pack Talk 耳机使用可能会限制耳机的部分功能(主要是语音控制相关功能)。DMS 信息娱乐系统的功能不受影响。

96681143AA

HYPERMOTARD 950 >= MY22, HYPERMOTARD 950 RVE >= MY22, HYPERMOTARD 950 SP >= MY22



L'utilizzo del Ducati Multimedia System in abbinamento agli auricolari Cardo Pack Talk potrebbe limitare alcune funzionalità di quest'ultimi (soprattutto relative ai comandi vocali). Le funzionalità di sistema di infotainment DMS restano inalterate.

If Cardo Pack Talk earphones are used in combination with the Ducati Multimedia System, some of the earphones functions may be limited (particularly functions related to voice commands). The DMS infotainment system functions remain unchanged.

Das Verwenden des Ducati Multimedia Systems in Kombination mit dem Headset Cardo Pack Talk könnte einige seiner Funktionen einschränken (insbesondere die Sprachsteuerungen). Die Funktionen des Infotainment-Systems DMS bleiben unverändert.

Si les écouteurs Cardo Pack Talk sont utilisés en combinaison avec le Ducati Multimedia System, certaines fonctions de ces derniers peuvent être limitées (notamment les fonctions liées aux commandes vocales). Les fonctions liées au système d'infotainment DMS restent inchangées.

El uso del Ducati Multimedia System combinado con los auriculares Cardo Pack Talk podría limitar algunas funciones de estos últimos (sobre todo relativas a los mandos vocales). Las funciones de sistema de infotainment DMS se mantienen inalteradas.

A utilização do Ducati Multimedia System em conjunto com os fones de ouvido Cardo Pack Talk pode limitar algumas funcionalidades dos últimos (principalmente em relação aos comandos vocais). As funcionalidades do sistema de infotainment DMS permanecem inalteradas.

DucatiマルチメディアシステムをCardo PackTalkヘッドセットと一緒に使用されますと、ヘッドセットの一部の機能(特に音声コマンド関連)が制限される場合があります。DMSインフォテインメントシステムの機能は影響を受けません。

杜卡迪多媒体系统搭配 Cardo Pack Talk 耳机使用可能会限制耳机的部分功能(主要是语音控制相关功能)。DMS 信息娱乐系统的功能不受影响。

96680712B

HYPERMOTARD 950 <= MY21, HYPERMOTARD 950 RVE <= MY21, HYPERMOTARD 950 SP <= MY21



Manopole riscaldabili. Grazie ai livelli di riscaldamento disponibili, permettono al pilota di trovare sempre il settaggio più adatto a ogni condizione atmosferica ed evitare il raffreddamento delle mani, per non rinunciare al piacere di guida neanche nelle giornate più fredde.

Heated handgrips. Thanks to the three available heating levels, they allow the rider to always select the most suitable setting for each weather condition; this helps to stop the hands from getting cold, maintaining riding pleasure even on the coldest days.

Beheizte Lenkergriffe Plug-&-Play. Dank der drei verfügbaren Heizstufen findet der Fahrer stets die für die aktuelle Witterung geeignetste Einstellung und kalte Hände sind Vergangenheit - damit Sie auch an kälteren Tagen nicht auf die Freude am Fahren verzichten müssen.

Poignées chauffantes. Grâce aux trois niveaux de chaleur disponibles, elles permettent au pilote de choisir le réglage le mieux adapté aux conditions météorologiques et d'éviter d'avoir froid aux mains, pour ne pas renoncer au plaisir de conduire, même dans les journées les plus froides.

Puños calefactados. Gracias a los tres niveles de calefacción disponibles, el piloto puede efectuar la selección más adecuada para cada condición atmosférica y evitar el enfriamiento de las manos, sin renunciar al placer de conducción ni siquiera durante los días más fríos.

Manoplas aquecidas. Graças aos níveis de aquecimento disponíveis, permitem ao piloto selecionar a configuração mais adequada para cada condição climática e evitar o resfriamento das mãos, mantendo o prazer de pilotar mesmo nos dias mais frios.

ヒーテッドグリップ ヒーターレベルは調節可能で、ライダーはその時々々の気象条件に合わせた設定を選ぶことができます。これで手がかじかむこともなく、寒い日でもライディングを存分に楽しむことができます。

加热车握把。由于具有三个可用的加热等级，车手始终可以找到最适合天气条件的设置，防止双手变冷，即使在最冷的日子里也不必放弃你的驾驶爱好。



24 [min]



96680573A

HYPERMOTARD 950, HYPERMOTARD 950 RVE,
HYPERMOTARD 950 SP

Touring - Touring - Touring - Touring - Touring - Touring - ツーリング - Touring

Sella racing. Profilo studiato per accentuare la posizione di guida sull'avantreno, favorendo così maneggevolezza e controllo della moto. L'imbottitura ed il tessuto speciale con cui è realizzata la rendono confortevole ed impediscono lo scivolamento del pilota.

Racing seat. Profile designed to accentuate the riding position on the front end, thus facilitating handling and control of the bike. The padding and its special fabric make it comfortable and prevent the rider from slipping.

Racing-Sitzbank. Zur Betonung der Fahrposition am Vorderradaufbau konzipiertes Profil, um die Wendigkeit und Kontrolle des Motorrads zu fördern. Die Polsterung und das Spezialgewebe sorgen für Komfort und verhindern, dass der Fahrer verrutscht.

Selle racing. Profil bien pensé pour accentuer la position de conduite sur le train avant, favorisant ainsi la maniabilité, la tenue de route et le contrôle de la moto. Le rembourrage et le tissu spécial avec lesquels elle est réalisée la rendent confortable et empêchent le pilote de glisser.

Asiento racing. Perfil estudiado para acentuar la posición de conducción en el tren delantero, favoreciendo la maniobrabilidad y el control de la moto. El forro y el tejido especial con los que está realizado, ofrecen comodidad e impiden el resbalamiento del piloto.

Assento racing. Perfil estudado para acentuar a posição de condução no trem dianteiro, favorecendo a manobrabilidade e o controle da moto. O enchimento e o tecido especial com o qual é realizado, tornam-o confortável e impedem o deslizamento do piloto.

レーシングシート。ライディングポジションを引き立てる考え抜かれたプロフィールで、バイクをよりコントロールしやすくなります。クッションと特殊ファブリックを採用し、滑りにくくライダーの快適を高めます。

竞赛 (racing) 鞍座。设计轮廓突出了前桥上的驾驶位置，这样有利于摩托车的操控性和对车辆的控制。衬垫及其特殊制造面料使鞍座更加舒适并且避免驾驶员在鞍座上滑动。



Altezza [mm] -15.
Height [mm] -15.
Höhe [mm] -15.
Hauteur [mm] -15.
Altura [mm] -15.
Altura [mm] -15.
高さ [mm] -15.
高度 [mm] -15.



96880762A

HYPERMOTARD 950, HYPERMOTARD 950 RVE



Sella bassa. La minore altezza della seduta del pilota, ribassata di 20 mm, facilita l'appoggio a terra, garantendo maggiore stabilità e sicurezza. Oltre a una posizione di guida ottimale, questo accessorio garantisce anche resistenza e un look in pieno stile Hyper, grazie ai materiali di alta qualità e al design lineare.

Lowered seat. The lower height of the rider seat, lowered by 20 mm, makes it easier to touch the ground, guaranteeing greater stability and safety. In addition to providing an optimal riding position, this accessory also guarantees resistance and a look perfectly in line with the Hyper style thanks to high quality materials and streamlined design.

Niedrige Sitzbank. Die in der Höhe um 20 mm niedriger Fahrersitzbank erleichtert das Abstützen mit den Füßen am Boden und garantiert so mehr Stabilität und Sicherheit. Neben einer optimalen Fahrerposition gewährleistet dieses Zubehör auch Beständigkeit und einen vollkommen auf den Hyper-Stil ausgelegten Look, was den hochwertigen Materialien und dem linearen Design zu verdanken ist.

Sella basse. La réduction de la hauteur de selle du pilote, abaissée de 20 mm, facilite l'appui au sol, assurant un maximum de stabilité et de sécurité. En plus d'une position de conduite optimale, cet accessoire assure une grande résistance et une allure dans le style Hyper, grâce aux matériaux de haute qualité et au design linéaire.

Asiento bajo. La altura inferior del asiento del piloto, 20 mm más baja, facilita el apoyo en el suelo, garantizando mayor estabilidad y seguridad. Además de una posición de conducción óptima, este accesorio garantiza también resistencia y un look con pleno estilo Hyper, gracias a los materiales de alta calidad y al diseño lineal.

Sella alta. L'altezza della seduta del pilota e del passeggero, maggiorata rispettivamente di 15 e 5 mm rispetto alla versione di serie, unita alla realizzazione in schiumati ad alta densità e al rivestimento in tessuto tecnico, garantiscono il massimo comfort e la perfetta ergonomia in ogni situazione.

Raised seat. The height of the rider and passenger seat, increased by 15 and 5 mm respectively compared to the standard version, combined with the high density foam and the technical fabric cover, guarantee maximum comfort and perfect ergonomics in every situation.

Hohe Sitzbank. Die im Vergleich zur serienmäßigen Ausführung um jeweils 15 und 5 mm erhöhte Fahrer- und Beifahrersitzbankhöhe in Kombination mit der Anfertigung aus HD-Schaumstoff und dem Bezug aus technischem Gewebe garantieren höchsten Komfort und perfekte Ergonomie in allen Situationen.

Selle rehaussée. La hauteur de selle du pilote et du passager, augmentée respectivement de 15 et 5 mm par rapport à la version standard, ainsi que la présence d'inserts en mousse haute densité et d'un revêtement en tissu technique garantissent un confort maximal et une ergonomie parfaite dans toutes les situations.

Asiento alto. La altura del asiento del piloto y del pasajero, 15 y 5 mm superior, respectivamente, con respecto a la versión de serie, junto con la realización de espumas de alta densidad y el revestimiento de tejido técnico, garantizan el máximo confort y la ergonomía perfecta en cualquier situación.

Assento alto. A altura do assento do piloto e do passageiro, aumentada respectivamente de 15 e 5 mm em relação à versão de série, junto à realização de espumas de alta densidade e ao revestimento de tecido técnico, garantem máximo conforto e perfeita ergonomia em qualquer situação.

ハイシート ライダーとパッセンジャーのシート高が標準シートに比べてそれぞれ 15 mm、5 mm 高くなります。さらに、高密度フォームとテクニカルファブリック製カバーを採用し、どんな状況でも優れた快適性と高いエルゴノミクスを約束します。

Assento baixo. A altura menor do assento do piloto, 20 mm mais baixo, facilita o apoio no chão, garantindo maior estabilidade e segurança. Além da perfeita posição de condução, este acessório também garante resistência e um visual totalmente estilo Hyper, graças aos materiais de alta qualidade e ao design linear.

ローシート ライダーシート高を 20 mm 下げることで足つきが良くなり、安定感と安全性を高めます。最適なライディングポジションに加えて、このアクセサリーの高品質マテリアルと流線型デザインが、耐久性と完璧な Hypermotard スタイルを実現します。

低鞍座。车手鞍座的最低高度下降了 20 毫米，方便支撑地面同时保证了更高的稳定性和安全性。除了最佳的驾驶位置，由于采用了高质量的材料和流线型的设计，这款配件还保证了耐用性和完全的 Hyper 风格的外观。



Altezza [mm] -20 (rider); -15 (passenger).
Height [mm] -20 (rider); -15 (passenger).
Höhe [mm] -20 (rider); -15 (passenger).
Hauteur [mm] -20 (rider); -15 (passenger).
Altura [mm] -20 (rider); -15 (passenger).
Altura [mm] -20 (rider); -15 (passenger).
高さ [mm] -20 (rider); -15 (passenger).
高度 [mm] -20 (rider); -15 (passenger).



高鞍座。相对于标准版，这款鞍座的车手和驾驶员座椅高度分别增加了 15 毫米和 5 毫米，再结合高密度泡沫材质和科技面料外罩，在任何情况下都能保证最大的舒适性和完美的人体工学设计。



Altezza [mm] +15 (rider); +5 (passenger).
Height [mm] +15 (rider); +5 (passenger).
Höhe [mm] +15 (rider); +5 (passenger).
Hauteur [mm] +15 (rider); +5 (passenger).
Altura [mm] +15 (rider); +5 (passenger).
Altura [mm] +15 (rider); +5 (passenger).
高さ [mm] +15 (rider); +5 (passenger).
高度 [mm] +15 (rider); +5 (passenger).



96880752A

HYPERMOTARD 950, HYPERMOTARD 950 RVE,
HYPERMOTARD 950 SP

96880722A

HYPERMOTARD 950, HYPERMOTARD 950 RVE,
HYPERMOTARD 950 SP

Borsa da serbatoio morbida. Realizzata in tessuto tecnico ad alta resistenza ai raggi UV per mantenere l'aspetto originale nel tempo. Pratico ed efficace sistema di aggancio al serbatoio per assicurare la massima stabilità anche a velocità sostenute. Capiente, impermeabile ed espandibile, per garantire il massimo comfort e caricare comodamente tutto l'occorrente per il viaggio.

Soft tank bag. Made of technical fabric with high UV resistance to maintain its original look over time. Practical and effective tank coupling system to ensure maximum stability even at high speed. Roomy, waterproof and expandable, to ensure maximum comfort and to easily load all the equipment needed for the journey.

Tanktasche. Angefertigt aus technischem Gewebe mit hoher UV-Strahlenfestigkeit, sodass sie ihr ursprüngliches Aussehen auf über die Zeit hinweg beibehält. Praktisches, effizientes System zur Befestigung am Tank, damit auch bei hoher Geschwindigkeit maximale Stabilität geboten ist. Bietet viel Stauraum, ist wasserdicht und erweiterbar - für höchsten Komfort und damit alles Nötige für die Reise seinen Platz findet.

Sac de réservoir. Fabriqué en tissu technique haute résistance aux rayons UV afin de conserver son aspect d'origine au fil du temps. Système de fixation au réservoir pratique et efficace pour assurer une stabilité maximale même à grande vitesse. Spacieux, imperméable et extensible, il offre un confort maximal et la possibilité de charger facilement tout ce dont vous avez besoin pour voyager.

Bolsa de depósito. Realizada de tejido técnico de alta resistencia a los rayos UV para mantener el aspecto original a lo largo del tiempo. Sistema de enganche del depósito práctico y eficaz para asegurar la máxima estabilidad incluso a alta velocidad. Gran capacidad, impermeable y expansible, para garantizar el máximo confort y cargar cómodamente todo lo necesario para el viaje.

Maniglie passeggero. I materiali di alta qualità garantiscono non solo resistenza e durevolezza, ma anche un solido appoggio e il massimo comfort per il passeggero. Il design lineare si adatta perfettamente al look della moto.

Passenger grab handles. Not only do the high-quality materials guarantee resistance and durability, but also solid support and maximum comfort for the passenger. The streamlined design ties in perfectly with the bike's look.

Beifahrergriffe. Die hochwertigen Materialien garantieren nicht nur Widerstandsfähigkeit und Haltbarkeit, sondern auch einen soliden Halt und maximalen Komfort für den Beifahrer. Das lineare Design passt perfekt zum Look dieses Motorrads.

Poignées passager. Les matériaux de haute qualité assurent non seulement la résistance et la durabilité, mais aussi un appui stable et un confort maximal pour le passager. Le design linéaire s'adapte parfaitement à l'allure de la moto.

Asas para el pasajero. Los materiales de alta calidad garantizan no solo resistencia y duración, sino también un apoyo sólido y el máximo confort para el pasajero. El diseño lineal se adapta perfectamente al look de la moto.

Alças para passageiro. Os materiais de alta qualidade não garantem apenas resistência e durabilidade, mas também um sólido apoio e o máximo conforto para o passageiro. O desing linear se adapta perfeitamente ao visual da moto.

パッセンジャーグラブハンドル。高品質素材が、耐久性や剛性に加えて、パッセンジャーが快適に過ごせるように安定したサポートを提供します。直線的なデザインでバイクの外観にびつたりフィットします。

乘客扶手。高质量的材质不仅保证了韧性和耐用性，同时也为乘客提供了坚固的支撑和最大的舒适性。流线型的设计完美契合了摩托车的外观。

Bolsa de tanque macia. Realizada em tecido técnico de alta resistência contra os raios UV para manter a aparência original ao longo do tempo. Sistema de engate ao tanque prático e eficaz, a fim de assegurar a máxima estabilidade também em alta velocidade. Espaçosa, impermeável e expansível, para garantir o máximo conforto e levar com praticidade tudo o que for necessário para a viagem.

ソフトタンクバッグ。耐 UV 性に優れたテクニカルファブリック製で、外観が劣化せず長くお使いいただけます。実用的なタンクフックシステムを備え、高速走行時にも安定性を損ないません。防水性があり拡張可能な大容量ですので、ツーリングに必要なものをすべて収納でき、快適な旅を約束します。

软油箱包。采用防紫外线性能优秀的科技面料制成来持久保持原始外观。实用有效的油箱挂钩系统即使在高速下也能保证最大的稳定性。大容量、防水、可扩展，保证了最大的舒适性并且方便装载旅途所需的所有装备。



96781371A

HYPERMOTARD 950, HYPERMOTARD 950 RVE, HYPERMOTARD 950 SP



Capacità [litri] 9.0+3.0.
Capacity [litres] 9.0+3.0.
Fassungsvormögen [Liter] 9.0+3.0.
Capacité [litres] 9.0+3.0.
Capacidad [litros] 9.0+3.0.
Capacidade [litros] 9.0+3.0.
容量 [リットル] 9.0+3.0.
容量 [L] 9.0+3.0.



Non compatibile con [codice] 96481601A.
Not compatible with [p/n] 96481601A.
Nicht kompatibel mit [Art.-Nr.] 96481601A.
Non compatible avec [référence] 96481601A.
No compatible con [código] 96481601A.
Não compatível com [código] 96481601A.
一緒に使用できない[部品コード] 96481601A.
不兼容 [代碼] 96481601A.

96781331A

HYPERMOTARD 950, HYPERMOTARD 950 RVE, HYPERMOTARD 950 SP



Accessori vari - Sundry accessories - Verschiedenes Zubehör - Accessoires divers - Accesorios varios - Acessórios vários - 各種アクセサリ - 各种配件

Protezione adesiva per serbatoio. Realizzata con materiali di qualità per proteggere la parte del serbatoio più esposta a graffi e sfregamento. Finishing lucido e un design che non passa inosservato, per conferire alla moto un look ancora più aggressivo.

Adhesive tank protector. Made with quality materials to protect the area of the tank most exposed to scratches and rubbing. Polished finishing and a design that doesn't go unnoticed to give the bike an even more aggressive look.

Aufklebbarer Tankschutz. Aus Qualitätsmaterialien angefertigt, schützt er den Teil des Tanks, der Kratzern und Reibungen am meisten ausgesetzt ist. Glanzfinish und ein Design, das ins Auge sticht, verleihen dem Motorrad einen noch aggressiveren Look.

Protection adhésive pour réservoir. Fabriquée avec des matériaux de qualité pour protéger la partie du réservoir la plus exposée aux égratignures et aux frottements. Une finition brillante et un design qui ne passe pas inaperçu donnent à la moto une allure encore plus agressive.

Protección adhesiva para depósito. Realizada con materiales de calidad para proteger la parte del depósito más expuesta a rayas y roces. Acabado brillante y un diseño que no pasa desapercibido, para dar a la moto un look aún más agresivo.

Proteção adesiva para tanque. O estilo supermoto da nova Hypermotard destaca-se por meio deste detalhe em fibra de carbono, de origem racing, que além de oferecer uma ótima proteção contra lama e detritos, dá leveza e imponência ao trem traseiro.

フューエルタンク用プロテクター レースからフィードバックされたカーボンファイバー製のこのディテールが新型 Hypermotard のスーパーモトスタイルを際立たせます。泥や破片からしっかりとバイクを守るだけでなく、リア部に軽さとアグレッシブさを与えます。

油箱粘貼保护装置。采用高质量的材料为油箱最易收到刮擦的部分提供保护。光面的表面处理和引人注目的设计，使摩托车的外观更具侵略性。

P 97480181A

HYPERMOTARD 950, HYPERMOTARD 950 RVE, HYPERMOTARD 950 SP



Protezione adesiva in carbonio per serbatoio. Realizzata in vera fibra di carbonio per offrire la massima resistenza e un'ottima protezione della parte del serbatoio più esposta a graffi e sfregamento. Il finishing in carbonio si abbina perfettamente al look degli altri componenti della moto, combinando praticità ed estetica.

Adhesive carbon tank protection. Made of real carbon fibre to offer maximum strength and excellent protection of the tank area that is most exposed to scratches and rubbing. The carbon finishing perfectly matches the look of the other bike components, combining practicality and aesthetics.

Aufklebbarer Tankschutz aus Kohlefaser. Besteht aus echter Kohlefaser, damit dem Teil des Tanks, der am Kratzern und Reibungen am meisten ausgesetzt ist, maximale Widerstandsfähigkeit und ausgezeichneter Schutz geboten werden. Das Kohlefaser-Finish passt perfekt zum Look der anderen Motorradteile - eine Kombination aus Zweckmäßigkeit und Ästhetik.

Protection adhésive en carbone pour réservoir. Fabriquée en véritable fibre de carbone, elle offre une résistance maximale et assure une excellente protection de la partie du réservoir la plus exposée aux égratignures et aux frottements. La finition en carbone se marie parfaitement avec le style des autres composants de la moto, en alliant fonctionnalité et élégance.

Protección adhesiva de carbono para depósito. Realizada de auténtica fibra de carbono para ofrecer la máxima resistencia y una óptima protección de la parte del depósito más expuesta a rayas y roces. El acabado de carbono coordina perfectamente con el look de los demás componentes de la moto, combinando practicidad y estética.

Proteção adesiva em carbono para tanque. Realizada em fibra de carbono original para oferecer a máxima resistência e uma ótima proteção da parte do tanque mais exposta a arranhões e atritos. O acabamento em carbono combina perfeitamente com o visual dos outros componentes da moto, unindo praticidade e estética.

油箱碳纤维粘贴保护装置。采用真正的碳纤维制成，为油箱最易受到刮擦的部分提供了最大的耐用性和最优的保护。碳纤维的表面处理与摩托车的其他外观元素完美匹配，结合了实用性和美观性。

M 97480191A

HYPERMOTARD 950, HYPERMOTARD 950 RVE, HYPERMOTARD 950 SP



フューエルタンク用カーボン製プロテクター 本物のカーボンファイバー製。その優れた強度で、傷や摩擦に一番さらされるタンク部分を確実に守ります。カーボン仕上げは実用性と美を兼ね備え、バイクの他のコンポーネントともマッチします。

Telo coprimoto da interno. Realizzato su misura e con materiali di alta qualità, è stato studiato per proteggere la moto da polvere e umidità durante la notte e nel periodo invernale, mantenendola in forma perfetta per il prossimo viaggio!

Indoor bike canvas. Made to measure with high-quality materials, it has been designed to protect the bike from dust and humidity during the night and in winter, keeping it in perfect shape for the next trip!

Motorradabdecktuch für Innenbereiche. Nach Maß aus hochwertigen Materialien angefertigt und schützt das Motorrad nachts und im Winter vor Staub und Feuchtigkeit, damit es für die nächste Fahrt in perfekter Form startbereit ist!

Housse de protection d'intérieur. Fabriquée sur mesure et avec des matériaux de haute qualité, elle a été conçue pour protéger la moto contre la poussière et l'humidité pendant la nuit et en hiver, la maintenant ainsi en parfait état en vue du prochain voyage !

Funda para uso interior. Realizada a medida y con materiales de alta calidad, ha sido estudiada para proteger a la moto de polvo y humedad durante la noche y en el período invernal, ¡conservándola en forma para el próximo viaje!

Capa para moto para interiores. Realizada sob medida e com materiais de alta qualidade, foi concebida para proteger a moto contra a poeira e a umidade durante a noite e no inverno, mantendo-a em perfeita forma para a próxima viagem!

屋内用バイクカバーシート 高品質素材を使用し、バイクサイズに合わせて作られています。夜間や冬期でも、バイクをホコリや湿気からしっかりと守り、バイクを次のツーリングまで完璧なコンディションで維持します！

室内使用的摩托车篷布。采用高质量材料定制，用于在夜晚或冬季保护摩托车免收灰尘和潮气的影响，使摩托车保持完美状态以应对未来的旅程。

9758011A

HYPERMOTARD 950, HYPERMOTARD 950 RVE,
HYPERMOTARD 950 SP





Alcune delle immagini accessori contenute nel presente capitolo sono ancora provvisorie e/o render 3D; inserite a scopo illustrativo, da non ritenersi ancora definitive.
Some of the images of the accessories contained in this chapter are still provisional and/or 3D renderings included for illustrative purposes; do not consider them final yet.
Einige der Abbildungen des in diesem Kapitel enthaltenen Zubehörs sind noch vorläufig und/oder 3D-Renderings; sie wurden nur zur Veranschaulichung eingefügt und sind noch nicht als endgültig zu betrachten.
Certains des images accessoires de ce chapitre sont encore provisoires et/ou des rendus 3D ; elles sont incluses à des fins d'illustration et ne sont pas encore définitives.
Algunas de las imágenes de los accesorios contenidas en el presente capítulo aún son provisionales y/o render 3D; han sido introducidas con fines ilustrativos, por lo que todavía no deben considerarse definitivas.
Algumas imagens de acessórios contidas neste capítulo ainda são provisórias e/ou renderizadas em 3D; inseridas para fins ilustrativos, ainda não devem ser consideradas definitivas.
本章に掲載されている一部のアクセサリ画像は仮のもの、または3Dレンダリング画像です。あくまで参考イメージであり、まだ確定した製品画像ではありません。
本章所包含的部分配件图仅为临时图和/或 3D 效果图；仅供参考，非最终版图片。



DesertX



Alcune delle immagini accessori contenute nel presente capitolo sono ancora provvisorie e/o render 3D; inserite a scopo illustrativo, da non ritenersi ancora definitive. Some of the images of the accessories contained in this chapter are still provisional and/or 3D renderings included for illustrative purposes; do not consider them final yet. Einige der Abbildungen des in diesem Kapitel enthaltenen Zubehörs sind noch vorläufig und/oder 3D-Renderings; sie wurden nur zur Veranschaulichung eingefügt und sind noch nicht als endgültig zu betrachten. Certaines des images accessoires de ce chapitre sont encore provisoires et/ou des rendus 3D ; elles sont incluses à des fins d'illustration et ne sont pas encore définitives. Algunas de las imágenes de los accesorios contenidas en el presente capítulo aún son provisionales y/o render 3D; han sido introducidas con fines ilustrativos, por lo que todavía no deben considerarse definitivas. Algumas imagens de acessórios contidas neste capítulo ainda são provisórias e/ou renderizadas em 3D; inseridas para fins ilustrativos, ainda não devem ser consideradas definitivas. 本章に掲載されている一部のアクセサリ画像は仮のもの、または3Dレンダリング画像です。あくまで参考イメージであり、まだ確定した製品画像ではありません。本章所包含的部分配件图仅为临时图和/或 3D 效果图；仅供参考，非最终版图片。

DesertX

Pacchetti Accessori Accessory packages Zubehörpakete Kits accessoires Paquetes accesorios Pacotes de Acessórios アクセサリーパック 配件包	688
Sistemi di scarico Exhaust systems Auspuffsysteme Systèmes d'échappement Sistemas de escape Sistemas de escape エキゾーストシステム 排气系统	693
Vetroresina e parti plastiche Fibreglass and plastic parts Fiberglas und Kunststoffteile Fibre de verre et parties plastiques Fibra de vidrio y partes plásticas Plástico reforçado com fibras de vidro e partes plásticas ガラス繊維強化樹脂およびプラスチック部品 玻璃纤维和塑料部件	696
Materiali speciali Special materials Spezielles Material Matériaux spéciaux Materiales especiales Materiais especiais 特別材 特殊材料	698
Ciclistica e impianti frenanti Chassis and brake systems Fahrwerk und Bremsanlagen Partie-cycle et systèmes de freinage Bastidor y sistemas de frenos Ciclística e sistemas de frenagem 車体およびブレーキシステム 骑行与制动系统	705
Componenti elettrici ed elettronici Electric and electronic components Elektrische und elektronische Komponenten Composants électriques et électroniques Componentes eléctricos y electrónicos Componentes elétricos e eletrônicos 電子部品と電子機器 电气与电子部件	713
Touring Touring Touring Touring Touring Touring ツーリング Touring	720
Accessori vari Sundry accessories Verschiedenes Zubehör Accessoires divers Accesorios varios Acessórios vários 各種アクセサリー 各种配件	731

Pacchetti Accessori - Accessory packages - Zubehörpakete - Kits accessoires - Paquetes accesorios - Pacotes de Acessórios - アクセサリーパッケージ - 配件包

Pacchetto accessori Sport. Un set di accessori per accentuare l'anima sportiva della moto. Il viaggio si trasforma in pura emozione, grazie al silenziatore omologato, mentre lo stile inconfondibile è esaltato dal portatarga e dal tappo serbatoio in alluminio dal pieno, che rendono il look della DesertX ancora più grintoso. Qualità, stile, design in un unico pacchetto.

Sport accessory package. A set of accessories to enhance the sporty nature of the bike. The ride becomes pure excitement, thanks to the homologated silencer, while the unmistakable style is enhanced by the number plate holder and fuel tank cap in billet aluminium, which give the DesertX an even more distinctive look. Quality, style, design in one package.

Zubehörpaket Sport. EinZubehörset, das die sportliche Seele des Motorrads unterstreicht. Die Reise wird mit diesem zugelassenen Schalldämpfer zur puren Emotion, für den unverwechselbaren Stil sorgen dagegender Kennzeichenhalter und der aus Aluminium, aus dem Vollen gearbeitete Tankverschluss, die dem Look der DesertX noch mehr Biss verleihen. Qualität, Stil, Design: alles in einem einzigen Paket.

Kit accessoires Sport. Un kit d'accessoires pour exalter l'âme sportive de la moto. Le voyage se transforme en pure émotion, grâce au silencieux homologué, tandis que le style incomparable est exalté par le support de plaque d'immatriculation et par le bouchon de réservoir usiné dans la masse qui rendent l'allure de la DesertX encore plus mordante. Qualité, style, design en un seul paquet.

Paquete accesorios Sport. Unset de accesorios para acentuar el lado más deportivo de la moto. El viaje se transforma en pura emoción, gracias al silenciador homologado, mientras que el estilo inconfundible es evidenciado por el porta-matrícula y el tapón depósito de aluminio de pieza maciza, dando a la DesertX un look aún más audaz. Calidad, estilo, diseño en un único paquete.

Pacote de acessórios Sport. Um jogo de acessórios para acentuar a essência esportiva da moto. A viagem se transforma em pura emoção, graças à ponteira homologada, e o estilo inconfundível é ressaltado pelo suporte de placa e pela tampa em alumínio, que tornam o visual da DesertX ainda mais arrojado. Qualidade, estilo, design em um único pacote.

Sport アクセサリーパッケージ バイクが持つスポーティなスピリットを際立たせてくれるアクセサリセットです。基準適合サイレンサーが、ツーリングをビューアな感動の旅へと変えてくれます。そして、ナンバープレートホルダーとビレットアルミニウム製ファイラーキャップが、DesertXをさらにアグレッシブな印象に仕上げます。品質、スタイル、デザインをひとつのパッケージにまとめました。

Sport 配件包。一套可以突出摩托车运动精神的配件套装。这款认证消音器让旅途更加激情化，而牌照架和铝坯一体成型的油箱盖则彰显了摩托车独特的风格，使 DesertX 的外观更加粗犷。质量、风格、设计都囊括在这款配件包中。

 97981171AA

DESERTX



96482041AA

Silenziatore.
Silencer.
Schalldämpfer.
Silencieux.
Silenciador.
Ponteira.
サイレンサー。
消音器。





97381921AA

Portatarga.
Number plate holder.
Kennzeichenhalter.
Support de plaque d'immatriculation.
Porta-matrícula.
Suporte de placa.
ナンバープレートホルダー。
牌照架。





97780141AA

Tappo serbatoio in alluminio dal pieno.
Billet aluminium tank cap.
Tankverschluss aus Aluminium, aus dem Vollen gearbeitet.
Bouchon du réservoir en aluminium usiné dans la masse.
Tapón depósito de aluminio de pieza maciza.
Tampa de tanque em alumínio usinada em peça única.
ビレットアルミニウム製ファイラープラグ。
实心加工而成的铝制油箱盖。



I pacchetti completi vanno ordinati SOLO tramite il codice del pacchetto. I componenti dei pacchetti possono anche essere acquistati singolarmente. / Complete packages must be ordered ONLY through package part number. Package components can also be purchased individually. / Komplette Pakete können NUR über die Artikelnummer des Pakets bestellt werden. Die Komponenten in den Paketen können auch einzeln bestellt werden. / Les kits complets sont à commander SEULEMENT au moyen de la référence du kit. Les composants des kits peuvent également être achetés séparément. / Los paquetes completos SÓLO se pueden ordenar mediante el código del paquete. Los componentes de los paquetes también se pueden adquirir individualmente. / Os pacotes completos devem ser ordenados APENAS através do código do pacote. Os componentes dos pacotes também podem ser adquiridos individualmente. / コンプリートパックは、パックの部品番号でのみご注文いただけます。パックの構成部品はそれぞれ個別にご購入いただくことも可能です。 / 务必仅使用组件代码订购完整的组件。组件中的部件可单独订购。



Per le eventuali incompatibilità di montaggio fra gli accessori contenuti nei pacchetti ed altri della famiglia, verificare le note dei singoli componenti all'interno del capitolo. / For any assembly incompatibilities among the accessories contained in the packages and others of the family, verify the notes of the single components in the chapter. / Bezüglich der eventuellen Inkompatibilität der im Paket enthaltenen Zubehörteile untereinander und mit anderen Teilen dieser Motorradfamilie sind die Anmerkungen zu den einzelnen Komponenten im entsprechenden Kapitel zu überprüfen. / Pour toute incompatibilité de montage entre les accessoires contenus dans les kits et les autres de la même famille, veuillez vérifier les remarques de chaque composant dans le chapitre. / Para cualquier incompatibilidad de montaje entre los accesorios contenidos en los paquetes y otros de la familia, verifique las notas de cada componente en el capítulo. / Para eventuais incompatibilidades de montagem entre os acessórios contidos nos pacotes e outros acessórios da família, verifique as notas de cada componente dentro do capítulo. / バック内に含まれるアクセサリと各ファミリー用のその他アクセサリとの間で取り付け時の互換性に問題がある場合には、本章内の個別部品についての注意事項をご確認ください。 / 如组件中所含配件与系列中其他配件之间出现任何不兼容现象，请参阅各部件表中的注释。

Pacchetto accessori Rally. Nessun luogo sarà troppo lontano o difficile da raggiungere, con il nuovo pacchetto di accessori studiato per la guida off-road. Serbatoio ausiliario per una maggiore autonomia e sella rally per un miglior comfort di guida in fuori strada. La protezione serbatoio e la griglia di protezione faro anteriore completano la dotazione. L'equipaggiamento perfetto per viaggiare senza confini.

Rally accessory package. No place will be too far away or too difficult to reach with the new accessory package designed for off-road riding. Auxiliary tank for increased range and rally seat for improved off-road riding comfort. The tank protector and the front headlight grille complete the package. The perfect equipment for boundless riding.

Zubehörpaket Rally. Mit diesem neuen, für den Geländeinsatz entwickelten Zubehörpaket, ist kein Ort mehr zu weit oder zu schwer zu erreichen. Reservetank für mehr Reichweite und Rallye-Sitzbank für mehr Fahrkomfort im Geländeinsatz. Der Tankschutz und das Scheinwerferschutzgitter vervollständigen das Paket. Die perfekte Ausrüstung für grenzenlose Reisen.



Paquet d'accessoires Rally. Aucun lieu ne sera trop loin ou difficile à rejoindre, avec le nouveau paquet d'accessoires conçu pour la conduite off-road. Réservoir auxiliaire pour une plus grande autonomie et selle rally pour un meilleur confort de conduite dans des parcours tout-terrain. La protection réservoir et la grille de protection du phare avant complètent la dotation. L'équipement parfait pour voyager sans limites.

Paquete accesorios Rally. Ningún lugar estará demasiado lejos o será difícil de alcanzar, con el nuevo paquete de accesorios estudiado para la conducción off-road. Depósito auxiliar para una autonomía superior y asiento rally para un confort adicional de conducción en todo terreno. La protección depósito y la rejilla de protección faro delantero completan el suministro. El equipamiento perfecto para viajar sin límites.

Pacote de acessórios Rally. Nenhum lugar será longe demais ou difícil de alcançar com o novo pacote de acessórios estudado para a condução off-road. Tanque auxiliar para uma maior autonomia e assento rally para um conforto melhor de condução em percursos fora de estrada. A proteção para tanque e a grade de proteção para farol dianteiro completam o equipamento fornecido. O equipamento perfeito para viajar sem fronteiras.

Rally アクセサリーパッケージ。オフロード走行のために設計されたこの新しいアクセサリーパッケージがあれば、辿り着くのに遠すぎる場所や難しい場所などありません。航続距離を伸ばす補助タンクやオフロード走行を快適に楽しめるRallyシート。そして、フューエルタンクプロテクターとヘッドライトプロテクショングリルがパッケージを完成させます。限界の無い旅にぴったりの装備です。





Rally 配件包。有了这款专为越野驾驶设计的全新配件包，您可以不受距离限制轻松到达任何地方。副油箱提高续航，Rally 鞍座使越野驾驶更加舒适。油箱保护贴和前大灯保护格栅使装备更加完善。完美装备让您步履无界。

  97981211AA

DESERTX



This product is intended for racing vehicles used only in closed-course competition. Operation on public roads is prohibited by law.

<p> </p> <p>97780131AA</p>	<p>Serbatoio ausiliario. Auxiliary tank. Reservetank. Réservoir auxiliaire. Depósito auxiliar. Tanque auxiliar. 補助タンク。 副油箱。</p>	
<p>96881131AA</p>	<p>Sella Rally. Rally seat. Sitzbank Rally. Selle Rally. Asiento Rally. Assento Rally. ラリーシート。 Rally 鞍座。</p>	
<p> </p> <p>97381931AA</p>	<p>Griglia protettiva faro anteriore. Headlight protection grille. Scheinwerferschutzgitter. Grille de protection phare avant. Rejilla protectora faro delantero. Grade de proteção para farol dianteiro. ヘッドライトプロテクショングリル。 前大灯防护网格。</p>	
<p>97480331AA</p>	<p>Protezione adesiva per serbatoio. Adhesive tank protector. Aufklebbarer Tankschutz. Protection adhésive pour réservoir. Protección adhesiva para depósito. Proteção adesiva para tanque. フューエルタンク用プロテクター 油箱粘貼保护装置。</p>	

I pacchetti completi vanno ordinati SOLO tramite il codice del pacchetto. I componenti dei pacchetti possono anche essere acquistati singolarmente. / Complete packages must be ordered ONLY through package part number. Package components can also be purchased individually. / Komplette Pakete können NUR über die Artikelnummer des Pakets bestellt werden. Die Komponenten in den Paketen können auch einzeln bestellt werden. / Les kits complets sont à commander SEULEMENT au moyen de la référence du kit. Les composants des kits peuvent également être achetés séparément. / Los paquetes completos SÓLO se pueden ordenar mediante el código del paquete. Los componentes de los paquetes también se pueden adquirir individualmente. / Os pacotes completos devem ser ordenados APENAS através do código do pacote. Os componentes dos pacotes também podem ser adquiridos individualmente. / コンプリートパックは、パックの部品番号でのご注文いただけます。パックの構成部品はそれぞれ個別にご購入いただくことも可能です。/ 务必仅使用组件代码订购完整的组件。组件中的部件可单独订购。

Per le eventuali incompatibilità di montaggio fra gli accessori contenuti nei pacchetti ed altri della famiglia, verificare le note dei singoli componenti all'interno del capitolo. / For any assembly incompatibilities among the accessories contained in the packages and others of the family, verify the notes of the single components in the chapter. / Bezüglich der eventuellen Inkompatibilität der im Paket enthaltenen Zubehörteile untereinander und mit anderen Teilen dieser Motorradfamilie sind die Anmerkungen zu den einzelnen Komponenten im entsprechenden Kapitel zu überprüfen. / Pour toute incompatibilité de montage entre les accessoires contenus dans les kits et les autres de la même famille, veuillez vérifier les remarques de chaque composant dans le chapitre. / Para cualquier incompatibilidad de montaje entre los accesorios contenidos en los paquetes y otros de la familia, verificar las notas de cada componente en el capítulo. / Para eventuais incompatibilidades de montagem entre os acessórios contidos nos pacotes e outros acessórios da família, verifique as notas de cada componente dentro do capítulo. / パック内に含まれるアクセサリと各ファミリー用のその他アクセサリとの間を取り付け時の互換性に問題がある場合には、本章内の個別部品についての注意事項をご確認ください。/ 如组件中所含配件与系列中其他配件之间出现任何不兼容现象，请参阅各部件表中的注释。

Pacchetto accessori Off-road. Nessun percorso sarà più off-limits, grazie al set di accessori studiati per offrire al pilota un concentrato di sicurezza e comfort. Piastra paramotore, rete di protezione per radiatore dell'acqua e paramotore in tubi d'acciaio garantiscono una maggior protezione degli organi della moto, mentre il paramani aumenta la sicurezza e la protezione del pilota. Il design degli accessori si sposa perfettamente con il look grintoso e ricercato della moto, per viaggi che superano ogni orizzonte.

Off-road accessory package. No routes will be off-limits with this set of accessories designed to offer the rider a perfect combination of safety and comfort. The engine guard plate, the protective mesh for water radiator and the steel tube engine guard provide increased protection for the bike's components, while the hand guard increases safety and protection for the rider. The design of the accessories goes perfectly with the bike's bold and sophisticated look, for trips that go beyond all horizons.

Zubehörpaket Off-road. Keine Strecke steht mehr im Zeichen „Off-limits“, denn dieses Zubehörset bietet dem Fahrer eine geballte Ladung an Sicherheit und Komfort. Motorschutzplatte, Schutzgitter für Wasserkühler und Motorschutz aus Stahlrohren gewährleisten einen höheren Schutz der Motorradteile, während der Handschutz für die mehr Sicherheit und Schutz des Fahrers sorgen. Das Design dieser Zubehörteile harmonisiert perfekt mit dem rassigen und ansprechenden Look dieses Motorrads - für Reisen über den Horizont hinaus.

Paquet d'accessoires Off-road. Aucun itinéraire ne sera plus inaccessible, grâce à un kit d'accessoires conçus pour offrir au pilote un concentré de sécurité et de confort. La plaque de protection moteur, la grille de protection pour radiateur eau et la protection moteur en tubes d'acier assurent une meilleure protection des pièces de la moto, tandis que les protections mains augmentent la sécurité et la protection du pilote. Le design des accessoires est en parfaite harmonie avec l'allure mordante et recherchée de la moto, pour des itinéraires qui franchissent tous les horizons.

Paquete accesorios Off-road. Ya ningún recorrido será off-limits, gracias al set de accesorios estudiados para ofrecer al piloto una concentración de seguridad y confort. Placa protector motor, red de protección para radiador del agua y protector motor de tubos de acero garantizan una mayor protección de los componentes de la moto, mientras que la protección de manos aumenta la seguridad del piloto. El diseño de los accesorios combina perfectamente con el look audaz y elegante de la moto, para viajes que superan todos los horizontes.

Pacote de acessórios Off-road. Nenhum percurso será mais off-limits, graças ao jogo de acessórios estudados para oferecer ao piloto um concentrado de segurança e conforto. Placa para protetor de motor, rede de proteção para radiador de água e protetor de motor em tubos de aço garantem uma maior proteção dos órgãos da moto, e o protetor de mãos aumenta a segurança e a proteção do piloto. O design dos acessórios combina perfeitamente com o visual arrojado e requintado da moto, para viagens que superam qualquer horizonte.





Off-road アクセサリーパッケージ。ライダーの安全性と快適性を一番に考えて設計されたアクセサリセットがあれば、もうチャレンジできないルートはありません。エンジンガードプレート、ラジエータープロテクショングリッド、スチールパイプ製エンジンガードがバイクのコンポーネントをしっかりと守り、ハンドガードがライダーの安全性と保護を高めます。アクセサリのデザインは、バイクの持つアグレッシブで洗練された外観と完璧にマッチし、あらゆる境界線を越える旅を楽しませてくれます。

越野配件包。得益于这套能集中为车手提供安全性和舒适性的配件套装，再也没有任何路线不能踏足。发动机保护板、水散热器保护网和钢管制成的发动机保护件为摩托车部件提供了更大的保护，而护手则为车手提供保护，提高安全性。这些配件的设计与摩托车精致又充满活力的外观相结合，伴随您跨越每条地平线。

I pacchetti completi vanno ordinati SOLO tramite il codice del pacchetto. I componenti dei pacchetti possono anche essere acquistati singolarmente. / Complete packages must be ordered ONLY through package part number. Package components can also be purchased individually. / Komplette Pakete können NUR über die Artikelnummer des Pakets bestellt werden. Die Komponenten in den Paketen können auch einzeln bestellt werden. / Les kits complets sont à commander SEULEMENT au moyen de la référence du kit. Les composants des kits peuvent également être achetés séparément. / Los paquetes completos SÓLO se pueden ordenar mediante el código del paquete. Los componentes de los paquetes también se pueden adquirir individualmente. / Os pacotes completos devem ser ordenados APENAS através do código do pacote. Os componentes dos pacotes também podem ser adquiridos individualmente. / コンプリートパックは、パックの部品番号でのみご注文いただけます。パックの構成部品はそれぞれ個別にご購入いただくことも可能です。/ 务必仅使用组件代码订购完整的组件。组件中的部件可单独订购。



Per le eventuali incompatibilità di montaggio fra gli accessori contenuti nei pacchetti ed altri della famiglia, verificare le note dei singoli componenti all'interno del capitolo. / For any assembly incompatibilities among the accessories contained in the packages and others of the family, verify the notes of the single components in the chapter. / Bezüglich der eventuellen Inkompatibilität der im Paket enthaltenen Zubehörteile untereinander und mit anderen Teilen dieser Motorradfamilie sind die Anmerkungen zu den einzelnen Komponenten im entsprechenden Kapitel zu überprüfen. / Pour toute incompatibilité de montage entre les accessoires contenus dans les kits et les autres de la même famille, veuillez vérifier les remarques de chaque composant dans le chapitre. / Para cualquier incompatibilidad de montaje entre los accesorios contenidos en los paquetes y otros de la familia, verifique las notas de cada componente en el capítulo. / Para eventuais incompatibilidades de montagem entre os acessórios contidos nos pacotes e outros acessórios da família, verifique as notas de cada componente dentro do capítulo. / パック内に含まれるアクセサリと各ファミリー用のその他アクセサリとの間で取り付け時の互換性に問題がある場合には、本章内の個別部品についての注意事項をご確認ください。/ 如组件中所含配件与系列中其他配件之间出现任何不兼容现象，请参阅各部件表中的注释。

96781851AA	Paramotore in tubi d'acciaio. Engine cover in steel tubes. Motorschutz aus Stahlrohren. Pare-moteur réalisé en tubes d'acier. Protector motor de tubos de acero. Protetor de motor em tubos de aço. スチールパイプ製エンジンガード 由钢管制成的发动机保护装置。	
96781861AA	Protezione pompa acqua. Water pump protection. Wasserpumpenschutz. Protection pompe à eau. Protección bomba agua. Proteção para bomba de água. ウォーターポンブプロテクション。 水泵保护装置。	
A 97381911AA	Rete di protezione per radiatore acqua. Protective mesh for water radiator. Schutzgitter für Wasserkühler. Grille de protection pour radiateur eau. Red de protección para el radiador de agua. Rede de proteção para o radiador de água. ラジエーター用プロテクショングリッド。 水冷却器保护网。	
A 97381951AA	Piastra paramotore. Engine guard plate. Motorschutzplatte. Plaque pare-moteur. Placa protector motor. Placa do protetor de motor. エンジンガードプレート 发动机护板。	
96280671AA	Paramani. Hand guards. Handschutzelemente. Protections mains. Protector de manos. Protetores de mãos. ハンドガード。 护手。	

Pacchetto accessori Touring. I lunghi percorsi diventeranno puro piacere di viaggiare, con una formula di accessori che massimizza comodità e praticità in sella, in ogni condizione. Dalle capienti valigie laterali in alluminio, alle utili manopole riscaldate plug&play e al pratico cavalletto centrale: un pacchetto che contiene tutto l'occorrente per godersi curve e panorami in grande stile.

Touring accessories package. Long trips will become a pleasure thanks to accessories that maximise comfort and practicality when riding in all conditions. From the spacious aluminium side panniers to the useful plug&play heated handgrips and the practical central stand: a package including everything you need to enjoy curves and panoramas in style.

Touring Zubehörpaket. Lange Strecken werden zum puren Fahrvergnügen, was einer Zubehörfornel zu verdanken ist, die unter allen Bedingungen den Fahr- und Sitzkomfort auf der Sitzbank auf ein maximales Level bringt. Von den viel Stauraum bietenden Seitenkoffern aus Aluminium, über die nützlichen beheizten Lenkergriffe mit Plug&Play-System bis hin zum mittleren Ständer: ein Paket, das alles enthält, um alle Kurven und jedes Panorama im großen Stil genießen zu können.

Paquet d'accessoires Touring. Les longs parcours deviendront un pur plaisir, avec une formule d'accessoires qui maximise le confort et la praticité de l'assise, dans toutes les conditions. Des valises latérales en aluminium spacieuses aux poignées chauffantes plug&play utiles, en passant par la béquille centrale pratique : un kit qui contient tout le nécessaire pour profiter des virages et des panoramas avec style.

Paquete accesorios Touring. Los largos recorridos se transformarán en el máximo placer de viajar, con un paquete de accesorios que aumenta la comodidad y practicidad de conducción, en cualquier condición. Desde las amplias maletas laterales de aluminio, hasta los útiles puños calefactados plug&play y el práctico caballete central: un paquete que contiene todo lo necesario para disfrutar de las curvas y los panoramas con gran estilo.

Pacote de acessórios Touring. Os percursos longos tornam-se puro prazer de viajar com uma fórmula de acessórios que aumenta ao máximo o conforto e a praticidade ao pilotar, em qualquer condição. Das espaçosas malas laterais de alumínio, às úteis manoplas aquecidas plug&play e ao prático cavalete central: um pacote que contém todo o necessário para aproveitar curvas e panoramas em grande estilo.

Touring アクセサリーパック。バイクに乗る時の快適性と機能性を高めてくれるアクセサリセットがあれば、長距離ツーリングを思う存分楽しむことができます。収納力抜群のアルミニウム製サイドケースをはじめ、プラグ&プレイ対応ヒートドグリップや実用的なセンタースタンドなど、ワインディングロードや美しい景色をスタイリッシュに堪能するために必要なすべてが揃ったパッケージです。

Touring 配件包。一套可在任何驾驶情况下最大程度优化鞍座舒适性和实用性的配件，让遥远的旅途成为纯粹的旅行享受。从大容量的铝制侧行李箱，到便利的即插即用加热式手柄和实用的中央脚架：这个配件包囊括了你在鲜明风格中享受弯道和沿途风景时所需要的一切。

 97981191AA

DESERTX

<p>A</p> <p>96781731AA</p>	<p>Valigie laterali in alluminio. Aluminium side panniers. Seitenkoffer aus Aluminium. Valises latérales en aluminium. Maletas laterales de aluminio. Malas laterais de alumínio. アルミニウム製サイドケース。 铝制侧箱。</p>	
<p>96680702A</p>	<p>Manopole riscaldabili. Heated handgrips. Beheizte Lenkergriffe Plug-&-Play. Poignées chauffantes. Puños calefactados. Manoplas aquecidas. ヒートドグリップ 加热车握把。</p>	
<p>96781871AA</p>	<p>Telaietti per valigie laterali. Subframes for side panniers. Trägerrahmen für Seitenkoffer. Sous-cadres pour valises latérales. Subchassis para maletas laterales. Subchassis para malas laterais. サイドバニアケース用フレーム 侧边行李箱边框。</p>	
<p>97080161AA</p>	<p>Cavalletto centrale. Centre stand. Mittlerer Ständer. Béquille centrale. Caballete central. Cavalete central. センタースタンド 中央脚架。</p>	

I pacchetti completi vanno ordinati SOLO tramite il codice del pacchetto. I componenti dei pacchetti possono anche essere acquistati singolarmente. / Complete packages must be ordered ONLY through package part number. Package components can also be purchased individually. / Komplette Pakete können NUR über die Artikelnummer des Pakets bestellt werden. Die Komponenten in den Paketen können auch einzeln bestellt werden. / Les kits complets sont à commander SEULEMENT au moyen de la référence du kit. Les composants des kits peuvent également être achetés séparément. / Los paquetes completos SÓLO se pueden ordenar mediante el código del paquete. Los componentes de los paquetes también se pueden adquirir individualmente. / Os pacotes completos devem ser ordenados APENAS através do código do pacote. Os componentes dos pacotes também podem ser adquiridos individualmente. / コンプリートパックは、パックの部品番号のみご注文いただけます。パックの構成部品はそれぞれ個別にご購入いただくことも可能です。/ 務必仅使用组件代码订购完整的组件。组件中的部件可单独订购。



Per le eventuali incompatibilità di montaggio fra gli accessori contenuti nei pacchetti ed altri della famiglia, verificare le note dei singoli componenti all'interno del capitolo. / For any assembly incompatibilities among the accessories contained in the packages and others of the family, verify the notes of the single components in the chapter. / Bezüglich der eventuellen Inkompatibilität der im Paket enthaltenen Zubehörteile untereinander und mit anderen Teilen dieser Motorradfamilie sind die Anmerkungen zu den einzelnen Komponenten im entsprechenden Kapitel zu überprüfen. / Pour toute incompatibilité de montage entre les accessoires contenus dans les kits et les autres de la même famille, veuillez vérifier les remarques de chaque composant dans le chapitre. / Para cualquier incompatibilidad de montaje entre los accesorios contenidos en los paquetes y otros de la familia, verificar las notas de cada componente en el capítulo. / Para eventuais incompatibilidades de montagem entre os acessórios contidos nos pacotes e outros acessórios da família, verifique as notas de cada componente dentro do capítulo. / パック内に含まれるアクセサリと各ファミリー用のその他アクセサリとの間で取り付け時の互換性に問題がある場合には、本章内の個別部品についての注意事項をご確認ください。/ 如组件中所含配件与系列中其他配件之间出现任何不兼容现象，请参阅各部件表中的注释。

Pacchetto accessori Urban. Massimo piacere di guida e praticità negli spostamenti quotidiani in città e nel turismo di medio raggio, grazie a questo pacchetto accessori che coniuga il capiente top-case in alluminio (con relativa piastra di aggancio), il funzionale marsupio da manubrio per gli effetti personali e il cuscino top case per la comodità del passeggero. Comfort quotidiano in perfetto stile urban, ideale anche per un weekend fuori porta.

Urban accessory package. Maximum riding pleasure and practicality during your daily travels, whether in town or in medium range touring, thanks to this accessory package that combines a large aluminium top case (with attachment plate), functional handlebar bag for personal belongings and top case cushion for passenger comfort. Daily comfort in a perfect urban style that's even ideal for a weekend getaway.

Zubehörpaket Urban. Maximales Fahrvergnügen und Fahrerfreundlichkeit im täglichen Stadtverkehr sowie im Touring-Einsatz auf mittellangen Strecken, dank dieses Zubehörpakets, das das geräumige Alu-Topcase (mit entsprechender Verankerungsplatte), die praktische Lenkertasche für persönliche Gegenstände sowie das Polsterkissen für das Topcase, das für mehr Komfort des Beifahrers sorgt. Täglicher Komfort in perfektem Urban Style ideal auch für einen Wochenendausflug.

Paquet d'accessoires Urban. Plaisir de conduite au top et praticité aussi bien dans les déplacements quotidiens en ville que dans les itinéraires touristiques de moyenne distance : ce kit d'accessoires combine le top case en aluminium ultra-spacieux (avec une plaque d'accrochage correspondante), la sacoche banane fonctionnelle pour guidon pour les effets personnels et le coussin top case pour le confort du passager. Un maximum de confort quotidien aux allures urbaines, idéal aussi pour une escapade hors de la ville.

Paquete accesorios Urban. Máximoplacer de conducción y practicidad en los desplazamientos cotidianos en la ciudad y en el turismo de media distancia, gracias a este paquete de accesorios que combina la gran capacidad del top-case de aluminio, (con relativa placa de enganche), la práctica bolsa para manillar para los efectos personales y la almohadilla top case para la comodidad del pasajero. Confort cotidiano en perfecto estilo urban, ideal también para un fin de semana fuera de la ciudad.

Pacote de acessórios Urban. Máximo prazer de condução e praticidade nos deslocamentos urbanos diários e no turismo de médio alcance, graças a este pacote de acessórios que une o espaçoso top-case de alumínio (com a relativa placa de engate), a funcional bolsa de guidão tipo pochete para os objetos pessoais e a almofada para top case para o conforto do passageiro. Conforto diário em perfeito estilo urban, ideal também para um passeio breve no fim de semana.

Urban アクセサリーバック。ライディングの喜びと機能性を普段の街乗りや中距離ツーリングにも。大容量のアルミニウム製トップケース（対応するフックプレート付き）、小物の収納にぴったりの機能的なハンドルバー用ポーチ、パッセンジャーの快適を考えたトップケース用クッションを組み合わせたアクセサリパッケージなら叶えてくれます。市街地スタイルで普段使いにも快適、しかも週末のお出かけにも最適です。

Urban 配件包。即使在城市中每日穿梭，或者进行中途旅行，也可以体验最大的驾驶乐趣和实用性。这款配件包中包括了一个大容量铝制顶部行李箱（带有相应的安装板），一个功能性车把包来放置个人物品，以及一个可以保证乘客舒适度的顶部行李箱板。在完美的都市风格中获得日常的舒适感，也是周末郊游的理想之选。

I pacchetti completi vanno ordinati SOLO tramite il codice del pacchetto. I componenti dei pacchetti possono anche essere acquistati singolarmente. / Complete packages must be ordered ONLY through package part number. Package components can also be purchased individually. / Komplette Pakete können NUR über die Artikelnummer des Pakets bestellt werden. Die Komponenten in den Paketen können auch einzeln bestellt werden. / Les kits complets sont à commander SEULEMENT au moyen de la référence du kit. Les composants des kits peuvent également être achetés séparément. / Los paquetes completos SOLO se pueden ordenar mediante el código del paquete. Los componentes de los paquetes también se pueden adquirir individualmente. / Os pacotes completos devem ser ordenados APENAS através do código do pacote. Os componentes dos pacotes também podem ser adquiridos individualmente. / コンプリートバックは、バックの部品番号でのみご注文いただけます。バックの構成部品はそれぞれ個別にご購入いただくことも可能です。/ 务必仅使用组件代码订购完整的组件。组件中的部件可单独订购。



Per le eventuali incompatibilità di montaggio fra gli accessori contenuti nei pacchetti ed altri della famiglia, verificare le note dei singoli componenti all'interno del capitolo. / For any assembly incompatibilities among the accessories contained in the packages and others of the family, verify the notes of the single components in the chapter. / Bezüglich der eventuellen Inkompatibilität der im Paket enthaltenen Zubehörteile untereinander und mit anderen Teilen dieser Motorradfamilie sind die Anmerkungen zu den einzelnen Komponenten im entsprechenden Kapitel zu überprüfen. / Pour toute incompatibilité de montage entre les accessoires contenus dans les kits et les autres de la même famille, veuillez vérifier les remarques de chaque composant dans le chapitre. / Para cualquier incompatibilidad de montaje entre los accesorios contenidos en los paquetes y otros de la familia, verificar las notas de cada componente en el capítulo. / Para eventuais incompatibilidades de montagem entre os acessórios contidos nos pacotes e outros acessórios da família, verifique as notas de cada componente dentro do capítulo. / バック内に含まれるアクセサリと各ファミリー用の他のアクセサリとの間で取り付け時の互換性に問題がある場合には、本章内の個別部品についての注意事項をご確認ください。/ 如组件中所含配件与系列中其他配件之间出现任何不兼容现象，请参阅各部件表中的注释。

<p>A</p> <p>96781721AA</p>	<p>Top case in alluminio. Aluminium top case. Topcase aus Aluminium. Top case en aluminium. Top case de aluminio. Top case de alumínio. アルミニウム製トップケース 铝制顶部行李箱。</p>	
<p>96781881AA</p>	<p>Telaioetto per Top Case. Top case subframe Rahmenaufsatz für Topcase Sous-cadre pour Top Case Subchassis para Top Case Subchassis para Top Case トップケース用フレーム 顶部行李箱框架</p>	
<p>96781821AA</p>	<p>Cuscino per top case in alluminio. Cushion for aluminium top case. Polsterkissen für Topcase aus Aluminium. Coussin pour top case en aluminium. Cojín para top case de aluminio. Almofada para top case de alumínio. アルミニウム製トップケース用クッション 铝制顶部行李箱垫。</p>	
<p>96781961AA</p>	<p>Marsupio da manubrio. Handlebar bag. Lenkertasche. Sacoche banane pour guidon. Bolsillo de manillar. Bolsa de guidão tipo pochete. ハンドルバー用ポーチ。 车握把包。</p>	

Sistemi di scarico - Exhaust systems - Auspuffsysteme - Systèmes d'échappement - Sistemas de escape - Sistemas de escapamento - エキゾーストシステム - 排气系统

Silenziatore. Silenziatore omologato dotato di fondello in fibra di carbonio e camicia in titanio, sviluppato per sprigionare tutto il carattere sportivo della nuova DesertX. Prodotto in collaborazione con Termignoni, offre emozioni già al primo sguardo e renderà l'esperienza in sella ancora più esaltante.

Silencer. Homologated silencer with carbon fibre end-cap and titanium liner, developed to unleash all the sporty character of the new DesertX. Manufactured in collaboration with Termignoni, it delivers excitement at first glance and makes for an even more exhilarating riding experience.

Schalldämpfer. Zugelassener Schalldämpfer mit Endkappe aus Kohlefaser und Auspufftopf aus Titan, entwickelt, um den sportlichen Charakter der neuen DesertX voll zur Geltung zu bringen. In Zusammenarbeit mit Termignoni hergestellt, begeistert er bereits auf den ersten Blick und wird Ihnen ein noch aufregenderes Fahrerlebnis bieten.

Silencieux. Silencieux homologué équipé de culot en fibre de carbone et chemise en titane, développé pour libérer tout le caractère sportif de la nouvelle DesertX. Produit en collaboration avec Termignoni, il est en mesure d'offrir des émotions déjà au premier regard et rendre l'expérience au guidon de la moto encore plus exaltante.

Silenciador. Silenciador homologado dotado de tapa de fibra de carbono y camisa de titanio, desarrollado para liberar todo el carácter deportivo de la nueva DesertX. Producido en colaboración con Termignoni, ofrece emociones a primera vista. Permitirá que la experiencia de conducción sea aún más excitante.

Ponteira. Ponteira homologada com capa em fibra de carbono e tubo em titânio, desenvolvida para irradiar todo o caráter esportivo da nova DesertX. Produzida em colaboração com a Termignoni, oferece emoções já à primeira vista e torna a experiência de condução ainda mais exaltante.

サイレンサー。新型DesertXのスポーツ性を最大限に引き出すために開発された、カーボンファイバー製エンドキャップとチタン製ライナーを備えた基準適合サイレンサー。Termignoniとの共同開発により誕生し、ひと目見ただけでエキサイティングなこのアクセサリが、これまで以上に素晴らしいライディング・エクスペリエンスを実現してくれることでしょう。

消音器。这款经认证的消音器配备了碳纤维底盖和钛合金衬套，专为释放全新 DesertX 的全部运动特性而开发。与 Termignoni 合作开发，不仅让人一见倾心，驾驶体验更是令人兴奋。

OK EU3 96482041AA

DESERTX



Scarico racing. Impianto di scarico racing prodotto da Termignoni, con camicia e fondello di uscita in titanio. La mappatura dedicata massimizza potenza e performance, sprigionando un sound entusiasmante. Un accessorio sviluppato per esaltare le prestazioni e lo spirito indomito della DesertX su strada e fuoristrada.

Racing exhaust. Racing exhaust system manufactured by Termignoni, with titanium liner and endcap. The dedicated map maximises power and performance, delivering a thrilling sound. An accessory developed to enhance the performance and untamed spirit of the DesertX on- and off-road.

Racing-Auspuff. Von Termignoni hergestelltes Auspuffsystem, mit Auspufftopf und Auspuffendkappe aus Titan. Das spezifische Racing-Mapping treibt Leistung und Performance auf Spitzenwerte und entfesselt einen überragenden Sound. Ein Zubehör, das entwickelt wurde, um die Leistung und den ungezähmten Charakter der DesertX auf der Straße und im Gelände zu untermauern.

Échappement racing. Système d'échappement réalisé par Termignoni, avec chemise et culot de sortie en titane. La cartographie dédiée maximise la puissance et les performances, en diffusant un son passionnant. Un accessoire conçu pour exalter les performances et l'esprit indomptable de la DesertX sur route et hors route.

Escape racing. Sistema de escape racing producido por Termignoni, con camisa y tapa de salida de titanio. El mapa específico maximiza la potencia y las prestaciones, emitiendo un sonido electrizante. Un accesorio desarrollado para acentuar las prestaciones y el espíritu indomable de la DesertX en carretera y todoterreno.

Escapamento racing. Sistema de escapamento racing produzido pela Termignoni, com tubo e capa de saída em titânio. O mapeamento dedicado maximiza a potência e o desempenho, irradiando um som entusiasmante. O acessório desenvolvido para ressaltar o desempenho e o espírito indomável da DesertX na estrada e em percursos fora de estrada.

レーシングエキゾースト。Termignoni製レーシングエキゾーストシステム、チタン製ライナー&エンドキャップ付き。専用マッピングがそのパワーと性能を極限まで高め、エキサイティングなサウンドを響かせます。DesertXのパフォーマンスを向上させるために開発されたアクセサリで、オンロードでもオフロードでも不屈の精神を発揮します。

赛车排气系统。这款由 Termignoni 生产的赛车排气系统带有钛合金衬套和出口底盖。专用映射最大程度提高了摩托车的功率和性能，为摩托车带来令人兴奋的声音。配件的设计旨在提高 DesertX 在公路和越野驾驶中的性能，彰显其桀骜不驯的灵魂。



Potenza ai medi regimi [cv] +7%; Coppia ai medi regimi [Nm] +7%; Max. Potenza [cv] +7%; Max. Coppia [Nm] +7%.
Power at medium rpm [hp] +7%; Torque at medium rpm [Nm] +7%; Max. Power [hp] +7%; Max. Torque [Nm] +7%.
Leistung in mittleren Drehzahlbereichen [PS] +7%; Drehmoment in mittleren Drehzahlbereichen [Nm] +7%; Max. Leistung [PS] +7%; Max. Drehmoment [Nm] +7%.
Puissance aux régimes moyens [cv] +7%; Couple aux régimes moyens [Nm] +7%; Max. Puissance [cv] +7%; Max. Couple [Nm] +7%.
Potencia a regímenes intermedios [cv] +7%; Par a regímenes intermedios [Nm] +7%; Máx. Potencia [cv] +7%; Máx. Par [Nm] +7%.
Potência nos regimes médios [cv] +7%; Torque nos regimes médios [Nm] +7%; Máx. Potência [cv] +7%; Máx. Torque [Nm] +7%.
平均出力 [HP] +7%; 平均トルク [Nm] +7%; 最大出力 [HP] +7%; 最大トルク [Nm] +7%.

中等转速下电压 [cv] +7%; 中等转速下扭矩 [Nm] +7%; 最大电压 [cv] +7%; 最大扭矩 [Nm] +7%.

Alleggerimento [kg] -2.5.
Weight reduction [kg] -2.5.
Gewichtsminderung [kg] -2.5.
Alligement [kg] -2.5.
Aligeramento [kg] -2.5.
Alívio [kg] -2.5.
減量 [kg] -2.5.
減重 [kg] -2.5.



96482051AA

DESERTX



This product is intended for racing vehicles used only in closed-course competition. Operation on public roads is prohibited by law.





Vetroresina e parti plastiche - Fibreglass and plastic parts - Fiberglas und Kunststoffteile - Fibre de verre et parties plastiques - Fibra de vidrio y partes plásticas - Plástico reforçado com fibras de vidro e partes plásticas - ガラス繊維強化樹脂およびプラスチック部品 - 玻璃纤维和塑料部件

Serbatoio ausiliario. Nessuna meta sarà troppo lontana con questo esclusivo accessorio, studiato per aumentare del 40% l'autonomia della DesertX, grazie ai suoi 8 litri di capacità. Realizzato in plastica, si integra perfettamente con le linee della moto. Il tappo con serratura riprende quello del serbatoio principale e garantisce la massima sicurezza. Il perfetto alleato per prolungare al massimo l'emozione di ogni viaggio.

Auxiliary tank. No destination is too far away with this unique accessory, designed to increase the DesertX's range by 40% with its 8 litre capacity. Made of plastic, it blends in perfectly with the bike's lines. The cap with lock is similar to the one on the main tank and guarantees maximum security. The perfect ally to maximise the enjoyment of every ride.

Reservetank. Mit diesem exklusiven Zubehör ist kein Ziel mehr zu weit, denn mit einem Fassungsvermögen von 8 Litern erhöht es die Reichweite der DesertX um ganze 40 %. Aus Kunststoff gefertigt, fügt er sich perfekt in die Linienführung des Motorrads ein. Der abschließbare Verschluss ist wie der des Haupttanks gestaltet und gewährleistet maximale Sicherheit. Der perfekte Verbündete für Emotionen auf noch mehr Kilometern.

Réservoir auxiliaire. Aucune destination ne sera hors de portée avec cet accessoire exclusif, conçu pour augmenter de 40 % l'autonomie de la DesertX, grâce à sa capacité de 8 litres. Réalisé en matière plastique, il s'intègre parfaitement dans les lignes de la moto. Le bouchon avec serrure reprend celui du réservoir principal et garantit une sécurité maximale. Un allié parfait pour prolonger au maximum l'émotion de chaque voyage.

Depósito auxiliar. Ningún destino estará demasiado lejos con este accesorio exclusivo, estudiado para aumentar en un 40% la autonomía de la DesertX, gracias a sus 8 litros de capacidad. Realizado de plástico, se integra perfectamente con las líneas de la moto. El tapón con cerradura sujeta el del depósito principal y garantiza la máxima seguridad. El aliado perfecto para prolongar al máximo la emoción de cada viaje.

Tanque auxiliar. Nenhum destino será tão longo com este acessório exclusivo, pensado para aumentar em 40% a autonomia do DesertX, graças aos seus 8 litros de capacidade. Realizado em plástico, se integra perfeitamente com as linhas da moto. A tampa com fechadura assemelha-se à tampa do tanque principal e garante a máxima segurança. O aliado perfeito para maximizar a emoção de cada viagem.

補助タンク。DesertXの航続距離を40%伸ばすことができる大容量8リットルの専用アクセサリがあれば、辿り着けない目的地などありません。プラスチック製で、バイクのラインと完全にマッチするデザイン。メインタンクと同様のキー式プラグを採用し、安全性もしっかりと確保されています。あらゆる旅で大きな感動が得られる、最高のパートナーです。

副油箱。配备了这款独家配件，任何目的地都如咫尺。副油箱增加了8升的容量，将DesertX的续航能力提高了40%。油箱采用塑料制成，与摩托车线条完美融合。带锁的油箱盖与主油箱盖类似，保证了最大程度的安全性。它是您尽情享受每次旅行激情的最佳盟友。



Non compatibile con [codice] 96781721AA, 96781731AA, 96781871AA, 96781881AA.
 Not compatible with [p/n] 96781721AA, 96781731AA, 96781871AA, 96781881AA.
 Nicht kompatibel mit [Art.-Nr.] 96781721AA, 96781731AA, 96781871AA, 96781881AA.
 Non compatible avec [référence] 96781721AA, 96781731AA, 96781871AA, 96781881AA.
 No compatible con [código] 96781721AA, 96781731AA, 96781871AA, 96781881AA.
 Não compatível com [código] 96781721AA, 96781731AA, 96781871AA, 96781881AA.
 一緒に使用できない[部品コード] 96781721AA, 96781731AA, 96781871AA, 96781881AA.
 不兼容 [代码] 96781721AA, 96781731AA, 96781871AA, 96781881AA.



97780131AA

DESERTX



This product is intended for racing vehicles used only in closed-course competition. Operation on public roads is prohibited by law.



Capacità [litri] 8.
 Capacity [litres] 8.
 Fassungsvermögen [Liter] 8.
 Capacité [litres] 8.
 Capacidad [litros] 8.
 Capacidade [litros] 8.
 容量 [リットル] 8.
 容量 [L] 8.





Parabrezza touring. Elegante e funzionale accessorio per riparare efficacemente il pilota dall'aria e aggiungere protezione aerodinamica. Il suo design, studiato per integrarsi perfettamente con le linee della moto, nulla toglie al carattere della DesertX e non pregiudica l'equilibrio delle sue forme. Realizzato in materiale plastico di altissima qualità, è prodotto per durare nel tempo.

Touring windscreen. Elegant and functional accessory that effectively shelters the rider against air and adds aerodynamic protection. It is designed to perfectly integrate with the lines of the bike, without detracting from the character of the DesertX nor affecting the balance of its forms. Made of top-quality plastic material, it is produced to last over time.

Touring Fahrtwindschutz. Elegantes und funktionelles Zubehör, das den Fahrer vor dem Aufpralle der Fahrluft schützt und als weiteres Element für den aerodynamischen Schutz. Sein Design, das so ausgelegt wurde, um sich perfekt in die Linienführung des Motorrads zu integrieren, nimmt dem Charakter der DesertX nichts und beeinträchtigt ihre ausgewogenen Formen nicht. Aus besonders hochwertigem Kunststoff gefertigt und produziert, um lange zu halten.

Pare-brise touring. Accessoire élégant et fonctionnel qui protège efficacement le pilote de l'air en ajoutant également une protection aérodynamique. Son design, conçu pour s'intégrer parfaitement aux lignes de la moto, n'entame en rien le caractère de la DesertX et ne compromet pas l'équilibre de ses formes. Réalisé en matière plastique de très haute qualité, il est réalisé pour durer dans le temps.

Parabrisas touring. Accesorio elegante y funcional para resguardar al piloto del aire con eficacia y añadir protección aerodinámica. Su diseño, estudiado para integrarse perfectamente con las líneas de la moto, sin afectar para nada el carácter de la DesertX y sin comprometer el equilibrio de sus formas. Realizado de material plástico de altísima calidad, ha sido producido para durar a lo largo del tiempo.

Para-brisas touring. Acessório elegante e funcional para proteger com eficácia o piloto contra o ar e adicionar proteção aerodinâmica. O seu design, estudado para se integrar perfeitamente com as linhas da moto, não diminui o caráter da DesertX e não afeta o equilíbrio das suas formas. Realizado em material plástico de altíssima qualidade, é produzido para durar ao longo do tempo.

ツーリングウィンドスクリーン。エレガントでありながら機能的なアクセサリ。ライダーを風から効果的に守り、しかも防風性能も追加されます。そのデザインはバイクのボディラインに完全に溶け込みつつ、DesertX本来の風貌を損なわず、フォームにも影響を与えません。最高品質のプラスチック素材を採用し、長期間使用できるように製造されています。

旅行 (touring) 风挡。配件优雅而具有功能性，可以有效地遮挡驾驶员面前的气流，增加空气动力保护。其设计与摩托车的线条完美结合，不会减损DesertX的特性，也不会影响其外形的平衡感。采用高质量的塑料材质制成，经久耐用。

F 97181081AA

DESERTX

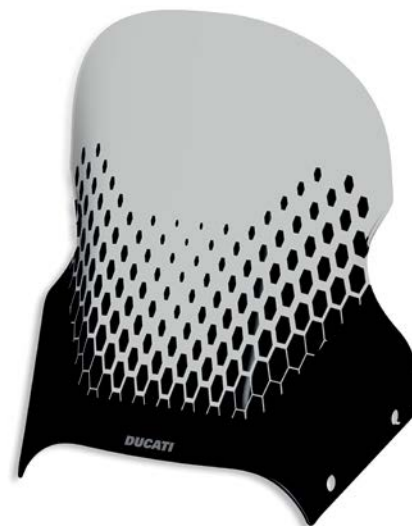

Materiali speciali - Special materials - Spezielles Material - Matériaux spéciaux - Materiales especiales - Materiais especiais - スペシャルマテリアル - 特殊材料

Griglia protettiva faro anteriore. Accessorio sviluppato per proteggere il proiettore anteriore da sassi e altri potenziali rischi dell'utilizzo off-road. Realizzato in alluminio, si integra perfettamente con le linee della moto, aggiungendo un dettaglio di stile che sprigiona lo spirito indomito della nuova adventure bike.

Headlight protection grille. Accessory developed to protect the front headlight from stones and other potential hazards of off-road use. Made from aluminium, it blends in perfectly with the bike's lines, adding a stylish detail that unleashes the untamed spirit of the new adventure bike.

Scheinwerferschutzgitter. Ein Zubehör, das entwickelt wurde, um den Frontscheinwerfer im Geländeeinsatz vor Steinen und anderen potenziellen Gefahren zu schützen. Aus Aluminium gefertigt, fügt er sich perfekt in die Linienführung des Motorrads ein und gibt ihm ein Stildetail, das den ungezähmten Charakter dieses neuen Adventure Bikes entfesselt.

Grille de protection phare avant. Accessoire pour protéger le phare avant contre les pierres et d'autres risques potentiels lors de l'utilisation off-road. Réalisé en aluminium, il s'intègre parfaitement dans les lignes de la moto, en ajoutant un détail de style qui libère l'esprit indomptable de la nouvelle adventure bike.

Rejilla protectora faro delantero. Accesorio desarrollado para proteger el faro delantero de piedras y otros potenciales peligros del uso off-road. Realizado de aluminio, se integra perfectamente con las líneas de la moto, añadiendo un detalle de estilo que libera el espíritu indomable de la nueva adventure bike.

Grade de proteção para farol dianteiro. Acessório desenvolvido para proteger o farol dianteiro contra pedras e outros potenciais riscos da utilização off-road. Realizado em alumínio, se integra perfeitamente com as linhas da moto, acrescentando um detalhe de estilo que irradia o espírito indomável da nova adventure bike.

ヘッドライトプロテクショングリル。オフロード走行時に石や他の危険からフロントヘッドライトを保護するために開発されたアクセサリです。アルミニウム製で、バイクのデザインに違和感なく溶け込み、新しい「アドベンチャーバイク」の未知なるスピリットを解き放つスタイリッシュなディテールを加えてくれます。

前大灯防护网格。配件设计保护前大灯不受越野驾驶中飞溅起的石头或其他潜在风险的影响。采用金属铝制成，与摩托车线条完美融合，同时为全新的“探险摩托”增添了可以释放不羁灵魂的细节。

E 97381931AA

DESERTX



This product is intended for racing vehicles used only in closed-course competition. Operation on public roads is prohibited by law.



Rete di protezione per radiatore acqua. Accessorio sviluppato per proteggere l'impianto di raffreddamento da sassi e detriti in caso di utilizzo fuoristrada. Realizzato in alluminio e caratterizzato da una struttura robusta e resistente, è dotato di un design perfettamente integrato con la struttura della moto, contribuendo ad esaltarne il carattere spiccatamente off-road.

Protective mesh for water radiator. Accessory developed to protect the cooling system from stones and debris in case of off-road use. Made from aluminium and featuring a strong and durable structure, its design is perfectly integrated with the bike's frame, helping to enhance its distinct off-road character.

Schutzgitter für Wasserkühler. Ein Zubehör, das entwickelt wurde, um das Kühlsystem vor Steinen und Schotter im Geländeinsatz zu schützen. Aus Aluminium gefertigt und von einer robusten sowie widerstandsfähigen Struktur charakterisiert fügt es sich perfekt in die Struktur des Motorrads ein und trägt dazu bei, seinem ausgeprägten Offroad-Charakter auf den Punkt zu bringen.

Grille de protection pour radiateur eau. Accessoire développé pour protéger le circuit de refroidissement contre les pierres et les débris en cas d'utilisation tout-terrain. Réalisé en aluminium et caractérisé par une structure robuste et résistante, il est doté d'un design parfaitement intégré à la structure de la moto, en contribuant à exalter son caractère typiquement off-road.

Red de protección para el radiador de agua. Accesorio desarrollado para proteger el sistema de refrigeración de piedras y detritos en caso de uso todoterreno. Realizado de aluminio y caracterizado por una estructura sólida y resistente, está dotado de un diseño perfectamente integrado con la estructura de la moto, contribuyendo a exaltar el notable carácter off-road.

Rede de proteção para o radiador de água. Acessório desenvolvido para proteger o sistema de arrefecimento contra pedras e detritos no caso de utilização fora de estrada. Realizado em alumínio e caracterizado por uma estrutura robusta e resistente, possui um design perfeitamente integrado com a estrutura da moto, contribuindo para ressaltar o caráter acentuadamente off-road.

Tappo serbatoio in alluminio dal pieno. Esclusivo accessorio prodotto in collaborazione con Rizoma, in alluminio ricavato dal pieno e lavorazioni meccaniche di precisione. Elemento dal design unico, che riproduce lo scudetto Ducati ed esalta l'estetica della moto. Dotato di sistema anti-manomissione che garantisce una maggiore sicurezza. Un accessorio ideale per unire funzionalità e stile.

Billet aluminium tank cap. Exclusive accessory manufactured in collaboration with Rizoma, made from billet aluminium with high precision machining. Uniquely designed element that reproduces the Ducati logo and enhances the aesthetics of the bike. Equipped with an anti-tamper system that guarantees greater safety. An ideal accessory for combining functionality and style.

Tankverschluss aus Aluminium, aus dem Vollen gearbeitet. Exklusives, in Zusammenarbeit mit Rizoma aus Aluminium hergestelltes Zubehör, das aus dem Vollen gearbeitet und mit mechanischen Präzisionsbearbeitungen auf den Punkt gebracht wird. Ein einzigartiges Designelement mit dem Ducati-Emblem, das der Ästhetik des Motorrads den letzten Schliff gibt. Mit Manipulationsschutzsystem, das mehr Sicherheit garantiert. Das ideale Zubehör, das Funktionalität und Stil auf einen Nenner bringt.

Bouchon du réservoir en aluminium usiné dans la masse. Accessoire exclusif réalisé en collaboration avec Rizoma, en aluminium usiné dans la masse et avec des usinages mécaniques de précision. Élément avec un design unique reproduisant l'écusson Ducati et qui exalte l'esthétique de la moto. Doté d'un système anti-manipulation qui garantit une sécurité majeure. Un accessoire idéal pour conjuguer fonctionnalité et style.

Tapón depósito de aluminio de pieza maciza. Exclusivo accessorio producido en colaboración con Rizoma, de aluminio obtenido de pieza maciza y elaboraciones mecánicas de precisión. Elemento de diseño único, que reproduce el escudo Ducati y resalta la estética de la moto. Dotado con sistema antimanipulación para garantizar una mayor seguridad. Un accessorio ideal que une funcionalidad y estilo.

ラジエーター用プロテクショングリッド。オフロード走行時に石や破片から冷却システムを保護するために開発されたアクセサリです。アルミニウム製で強度と耐久性に優れ、バイクの構造と完全に一体化するデザインは、オフロードに特化した個性をより際立たせてくれます。

水冷却器保护网。配件设计保护冷却系统不受越野驾驶中飞溅起的石头或碎石的影响。采用金属铝制成，具有坚固耐用的结构，其设计与摩托车结构完美结合，增强了摩托车鲜明的越野特征。

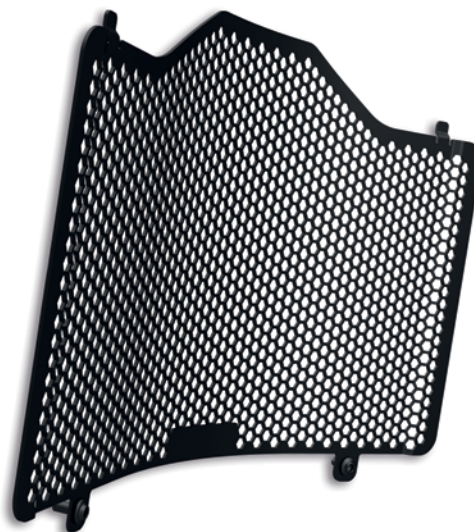

A 97381911AA

DESERTX

Tampa de tanque em alumínio usinada em peça única. Acessório exclusivo produzido em colaboração com a Rizoma, de alumínio e usinagens mecánicas de precisão. Elemento de design único que reproduz o escudo Ducati e ressalta a estética da moto. Possui sistema anti- violação que garante maior segurança. Um acessório ideal para unir funcionalidade e estilo.

A 97780141AA

DESERTX

ビレットアルミニウム製フィラープラグ。Rizomaとの共同開発による専用アクセサリで、ビレットアルミニウム製の精密マシン加工品です。Ducatiシールドロゴを再現したユニークなデザインエレメントで、バイクの外観を美しく演出します。タンパリング防止システムを搭載し、安心のセキュリティを約束します。機能性とスタイリッシュさを兼ね備えた理想のアクセサリです。

实心加工而成的铝制油箱盖。与 Rizoma 合作生产的独家配件，铝坯一体成型，经精密机械加工。设计独特，再现了杜卡迪盾徽，彰显了摩托车的美感。配备了防篡改系统可以保证更高的安全性。是一款结合了功能性和风格的完美配件。



Piastra paramotore. Esclusivo accessorio, ideato per proteggere il motore nell'utilizzo in fuoristrada, esaltando al contempo lo stile off-road della moto. Realizzato in alluminio con anodizzazione di alta qualità per mantenere l'aspetto originale nel tempo, con la sua struttura robusta protegge il motore da detriti e possibili urti, conferendo alla nuova DesertX un look adventure ancora più accattivante.

Engine guard plate. Exclusive accessory, designed to protect the engine in off-road use, while enhancing the off-road style of the bike. Made from aluminium with high quality anodising to maintain its original appearance over time, its robust structure protects the engine against debris and possible impacts, while at the same time giving the new DesertX an even more captivating and adventurous look.

Motorschutzplatte. Exklusives Zubehör, das für den Schutz des Motors im Geländeeinsatz entwickelt wurde und gleichzeitig den Offroad-Stil dieses Motorrads unterstreicht. Aus Aluminium mit hochqualitativer Eloxierung gefertigt, um das ursprüngliche Erscheinungsbild über die Zeit hinweg zu erhalten. Mit ihrer robusten Struktur schützt sie den Motor vor Schotter sowie vor möglichen Schlägen und verleiht der neuen DesertX dabei einen noch anspruchsvolleren Adventure-Look.

Plaque pare-moteur. Accessoire exclusif, conçu pour protéger le moteur lors de l'utilisation tout-terrain, tout en exaltant le style off-road de la moto. Fabriqué en aluminium avec anodisation de haute qualité qui en conserve l'aspect d'origine dans le temps, il protège le moteur contre les débris et les chocs, tout en conférant à la nouvelle DesertX une allure aventurière encore plus captivante.

Placa protector motor. Exclusivo accesorio, ideado para proteger el motor durante el uso en todoterreno, resaltando al mismo tiempo el estilo off-road de la moto. Realizada de aluminio con anodización de alta calidad para conservar el aspecto original a lo largo del tiempo, con su estructura sólida protege el motor de los detritos y posibles golpes, dando a la nueva DesertX un look adventure aún más cautivador.

Placa do protetor de motor. Acessório exclusivo, concebido para proteger o motor durante a utilização fora de estrada, ressaltando ao mesmo tempo o estilo off-road da moto. Realizado em alumínio com anodização de alta qualidade para manter a aparência original ao longo do tempo, com a sua estrutura robusta protege o motor contra detritos e possíveis impactos, conferindo à nova DesertX um visual adventure ainda mais atraente.

エンジンガードプレート オフロード走行時のエンジンを保護すると同時に、オフロードスタイルを際立たせてくれる専用アクセサリです。アルマイト処理が施された高品質アルミニウム製で、時間が経過してもその美しさは変わりません。その堅牢な構造で破片や衝撃からエンジンをしっかり保護し、新型 DesertX のアドベンチャーリックをさらに魅力的な表情にしてくれます。

发动机护板。这款独家配件设计在为越野使用中为发动机提供保护，同时也可以突出摩托车的越野风格。采用金属铝制成，经过高质量的阳极氧化，可以长时间保持原有外观，其坚固的结构可以保护发动机免受碎屑和撞击的影响，为全新 DesertX 增添了更吸引人的冒险外观。





Tappo carico olio. L'inconfondibile design Ducati si unisce all'esperienza di Rizoma per dare vita a un dettaglio unico che impreziosisce il motore. La pregiata lavorazione dell'alluminio anodizzato mantiene l'aspetto originale nel tempo ed esalta il carattere della moto.

Oil filler plug. The unmistakable Ducati design is combined with Rizoma's experience to create a unique detail that enhances the engine. The fine workmanship of anodised aluminium maintains its original appearance over time and enhances the bike's character.

Öleinfüllverschluss. Das unverwechselbare Ducati Design wird mit der Erfahrung von Rizoma kombiniert, um ein einzigartiges Detail zu schaffen, das den Motor der Hypermotard verbessert. Die edle Verarbeitung von eloxiertem Aluminium behält im Laufe der Zeit ihr ursprüngliches Aussehen und unterstreicht den Charakter des Motorrads.



Bouchon de remplissage d'huile. Le design inimitable de Ducati s'allie à l'expérience de Rizoma pour créer un détail unique qui exalte le moteur. Le traitement exclusif d'anodisation de l'aluminium permet de conserver l'aspect d'origine de la pièce au fil du temps et d'exalter le caractère de la moto.

Tapón carga aceite. El inconfundible diseño Ducati se une a la experiencia Rizoma para dar vida a un detalle único que completa el motor. La refinada elaboración del aluminio anodizado mantiene el aspecto original a lo largo del tiempo y resalta el carácter de la moto.

Tampa de enchimento do óleo. O inconfundível design da Ducati junta-se à experiência da Rizoma para criar um detalhe único que adorna o motor. A excelente usinagem do alumínio anodizado mantém a aparência original ao longo do tempo e destaca o caráter da moto.

オイルフィルタープラグ Ducati 独特のデザインと Rizoma の豊富な経験がひとつになり、エンジンを美しく演出する他にはないディテールです。アルマイト処理を施した高品質アルミニウム加工でバイク本来のキャラクターを際立たせ、時間が経ってもその美しさは変わりません。

加油口盖。杜卡迪无与伦比的设计与 Rizoma 的丰富经验相结合，诞生了使发动机更为充实的这一独特细节。精细的阳极氧化铝工艺使其具有持久的原始外观并突显了摩托车的特性。

 97380871AA
 97380871AB

DESERTX



Specchio retrovisore destro in alluminio. Con il suo design unico, permette il minimo impatto aerodinamico donando un tocco di stile inconfondibile alla moto. Sviluppato in collaborazione con Rizoma.

RH aluminium rear-view mirror. With its unique design, it has a minimal aerodynamic impact while adding a touch of unmistakable style to the bike. Developed in partnership with Rizoma.

Rückspiegel rechts aus Aluminium. Dank dem einzigartigen Design ist die aerodynamische Auswirkung minimal und er verleiht dem Motorrad einen unverkennbaren Stil. In Zusammenarbeit mit Rizoma entwickelt.

Rétroviseur droit en aluminium. Avec son design unique, il permet un impact aérodynamique minimal, en donnant une touche de style incomparable à la moto. Développé en collaboration avec Rizoma.

Espejo retrovisor derecho de aluminio. Con su diseño único, permite el mínimo impacto aerodinámico dando un toque de estilo inconfundible a la moto. Desarrollado en colaboración con Rizoma.

Espelho retrovisor direito em alumínio. Com o seu design único, permite o mínimo impacto aerodinâmico dando um toque de estilo inconfundível à moto. Desenvolvido em colaboração com Rizoma.

アルミニウム製右リアビューミラー。ユニークなデザインでエアロダイナミクスに与える影響を抑えながらも、他にはないテイストのスタイルを実現しています。Rizoma 社との共同開発。

铝制右侧后视镜。采用独特设计，可将空气动力学影响降到最低，为摩托车增添一抹无可挑剔的风格。与 Rizoma 合作开发。



Da montare in abbinamento con [codice] 96880552A.
Must be installed with [p/n] 96880552A.
Zur Montage in Verbindung mit [Art.-Nr.] 96880552A.
À installer en combinaison avec [référence] 96880552A.
Para montar combinada con [código] 96880552A.
A ser montada com [código] 96880552A.
組み合わせて使用する部品[部品コード] 96880552A。
结合 [代码] 安装 96880552A。

    96880701AA
    96880701AB

DESERTX



Specchio retrovisore sinistro in alluminio. Con il suo design unico, permette il minimo impatto aerodinamico donando un tocco di stile inconfondibile alla moto. Sviluppato in collaborazione con Rizoma.

LH aluminium rear-view mirror. With its unique design, it has a minimal aerodynamic impact while adding a touch of unmistakable style to the bike. Developed in partnership with Rizoma.

Rückspiegel links aus Aluminium. Dank dem einzigartigen Design ist die aerodynamische Auswirkung minimal und er verleiht dem Motorrad einen unverkennbaren Stil. In Zusammenarbeit mit Rizoma entwickelt.

Rétroviseur gauche en aluminium. Avec son design unique, il permet un impact aérodynamique minimal, en donnant une touche de style incomparable à la moto. Développé en collaboration avec Rizoma.

Espejo retrovisor izquierdo de aluminio. Con su diseño único, permite el mínimo impacto aerodinámico dando un toque de estilo inconfundible a la moto. Desarrollado en colaboración con Rizoma.

Espelho retrovisor esquerdo em alumínio. Com o seu design único, permite o mínimo impacto aerodinâmico dando um toque de estilo inconfundível à moto. Desenvolvido em colaboração com Rizoma.

アルミニウム製左リアビューミラー。ユニークなデザインでエアロダイナミクスに与える影響を抑えながらも、他にはないテイストのスタイルを実現しています。Rizoma 社との共同開発。

铝制左侧后视镜。采用独特设计，可将空气动力学影响降到最低，为摩托车增添一抹无可挑剔的风格。与 Rizoma 合作开发。



Da montare in abbinamento con [codice] 96880552A.
Must be installed with [p/n] 96880552A.
Zur Montage in Verbindung mit [Art.-Nr.] 96880552A.
À installer en combinaison avec [référence] 96880552A.
Para montar combinada con [código] 96880552A.
A ser montada com [código] 96880552A.
組み合わせて使用する部品[部品コード] 96880552A.
结合 [代码] 安装 96880552A.



96880711AA

96880711AB

DESERTX



Specchio retrovisore destro in alluminio. Realizzato con lavorazione 3D, garantisce massima stabilità, grazie alla linea aerodinamica. Design accattivante che migliora l'estetica della moto. Prodotto in collaborazione con Rizoma.

RH aluminium rear-view mirror. Made with 3D machining, maximum stability is guaranteed thanks to its aerodynamic profile. Attractive design that improves the look of the bike. Manufactured in partnership with Rizoma.

Rückspiegel rechts aus Aluminium. Mit 3D-Bearbeitung gefertigt, gewährleistet er, dank der aerodynamischen Linienführung, maximale Stabilität. Ansprechendes Design - ein ästhetischer Pluspunkt für das Motorrad. Hergestellt in Zusammenarbeit mit Rizoma.

Rétroviseur droit en aluminium. Réalisé avec usinage 3D, il garantit la stabilité maximale, grâce à la ligne aérodynamique. Design captivant qui améliore l'esthétique de la moto. Produit en collaboration avec Rizoma.

Espejo retrovisor derecho de aluminio. Realizado con elaboración 3D, garantiza máxima estabilidad, gracias a la línea aerodinámica. Diseño atractivo que mejora la estética de la moto. Producido en colaboración con Rizoma.

Espelho retrovisor direito em alumínio. Realizado com usinagem 3D, assegura máxima estabilidade graças à linha aerodinâmica. Design fascinante que melhora a estética da moto. Produzido em colaboração com Rizoma.

アルミニウム製右リアビューミラー。3D加工によるエアロダイナミックなデザインで最大の安定性を確保しました。魅力的なデザインはバイクの外観を美しくみせてくれます。Rizoma 社との共同開発。

铝制右侧后视镜。采用 3D 处理技术制造，通过空气动力学线条确保最大的稳定性。优化了摩托车美观度的具有吸引力的设计。与 Rizoma 合作生产。



Da montare in abbinamento con [codice] 96880552A.
Must be installed with [p/n] 96880552A.
Zur Montage in Verbindung mit [Art.-Nr.] 96880552A.
À installer en combinaison avec [référence] 96880552A.
Para montar combinada con [código] 96880552A.
A ser montada com [código] 96880552A.
組み合わせて使用する部品[部品コード] 96880552A.
结合 [代码] 安装 96880552A.



96880531AA

96880531AB

DESERTX



Specchio retrovisore sinistro in alluminio. Realizzato con lavorazione 3D, garantisce massima stabilità, grazie alla linea aerodinamica. Design accattivante che migliora l'estetica della moto. Prodotto in collaborazione con Rizoma.

LH aluminium rear-view mirror. Made with 3D machining, maximum stability is guaranteed thanks to its aerodynamic profile. Attractive design that improves the look of the bike. Manufactured in partnership with Rizoma.

Rückspiegel links aus Aluminium. Mit 3D-Bearbeitung gefertigt, gewährleistet er, dank der aerodynamischen Linienführung, maximale Stabilität. Ansprechendes Design - ein ästhetischer Pluspunkt für das Motorrad. Hergestellt in Zusammenarbeit mit Rizoma.

Rétroviseur gauche en aluminium. Réalisé avec usinage 3D, il garantit la stabilité maximale, grâce à la ligne aérodynamique. Design captivant qui améliore l'esthétique de la moto. Produit en collaboration avec Rizoma.

Espejo retrovisor izquierdo de aluminio. Realizado con elaboración 3D, garantiza máxima estabilidad, gracias a la línea aerodinámica. Diseño atractivo que mejora la estética de la moto. Producido en colaboración con Rizoma.

Espelho retrovisor esquerdo em alumínio. Realizado com usinagem 3D, assegura máxima estabilidade graças à linha aerodinâmica. Design fascinante que melhora a estética da moto. Produzido em colaboração com Rizoma.

アルミニウム製左リアビューミラー。3D加工によるエアロダイナミックなデザインで最大の安定性を確保しました。魅力的なデザインはバイクの外観を美しくみせてくれます。Rizoma 社との共同開発。

铝制左侧后视镜。采用 3D 处理技术制造，通过空气动力学线条确保最大的稳定性。优化了摩托车美观度的具有吸引力的设计。与 Rizoma 合作生产。

Set di 2 adattatori per specchi retrovisori. L'inconfondibile design Ducati si unisce all'esperienza di Rizoma in un accessorio per il montaggio degli specchi retrovisori. Realizzato in alluminio, mantiene l'aspetto originale nel tempo grazie all'anodizzazione di alta qualità.

Set of 2 adapters for rear-view mirrors. The unmistakable Ducati design is combined with Rizoma's experience into an accessory for installing the rear-view mirrors. Made from aluminium, it maintains its original appearance over time thanks to high quality anodising.

Satz 2 Adapter für die Rückspiegel. Bei diesem Zubehör für die Rückspiegelmontage kommen das unverkennbare Ducati Design und die Erfahrung von Rizoma auf einen Nenner. Aus Aluminium mit hochwertiger Eloxierung, behält es sein ursprüngliches Aussehen für lange Zeit bei.

Jeu de 2 adaptateurs pour rétroviseurs. Le design inimitable de Ducati s'allie à l'expérience de Rizoma dans la création d'un accessoire pour le montage des rétroviseurs. Fabriqué en aluminium, il conserve son aspect d'origine au fil du temps grâce au processus d'anodisation de haute qualité.

Set de 2 adaptadores para espejos retrovisores. El infundible diseño de Ducati se combina con la experiencia de Rizoma en un accesorio para el montaje de los espejos retrovisores. Realizado de aluminio, mantiene el aspecto original a lo largo del tiempo gracias al anodizado de alta calidad.

Conjunto de 2 adaptadores para espelhos retrovisores. O design infundível da Ducati é combinado com a experiência da Rizoma em um acessório para a instalação dos espelhos retrovisores. Feito em alumínio, mantém a sua aparência original ao longo do tempo graças à anodização de alta qualidade.

リアビューミラー用アダプター 2 個セット リアビューミラー取り付け用アクセサリにも、Ducati 独特のデザインと Rizoma の豊富な経験が生かされています。アルミニウム素材に高品質アルマイト処理が施され、時間が経ってもその美しさは変わりません。



Da montare in abbinamento con [codice] 96880552A.
Must be installed with [p/n] 96880552A.
Zur Montage in Verbindung mit [Art.-Nr.] 96880552A.
À installer en combinaison avec [référence] 96880552A.
Para montar combinada con [código] 96880552A.
A ser montada com [código] 96880552A.
組み合わせて使用する部品[部品コード] 96880552A.
结合 [代码] 安装 96880552A.



OK A 96880541AA
OK A 96880541AB

DESERTX



2 个后视镜适配器套装。无与伦比的杜卡迪设计与 Rizoma 的丰富经验在这款后视镜安装配件上相结合。采用铝金属制成，由于采用高质量的阳极氧化，使其具有持久的原始外观。



Da montare in abbinamento con [codice] 96880531AA, 96880531AB, 96880541AA, 96880541AB, 96880701AA, 96880701AB, 96880711AA, 96880711AB.
Must be installed with [p/n] 96880531AA, 96880531AB, 96880541AA, 96880541AB, 96880701AA, 96880701AB, 96880711AA, 96880711AB.
Zur Montage in Verbindung mit [Art.-Nr.] 96880531AA, 96880531AB, 96880541AA, 96880541AB, 96880701AA, 96880701AB, 96880711AA, 96880711AB.
À installer en combinaison avec [référence] 96880531AA, 96880531AB, 96880541AA, 96880541AB, 96880701AA, 96880701AB, 96880711AA, 96880711AB.
Para montar combinada con [código] 96880531AA, 96880531AB, 96880541AA, 96880541AB, 96880701AA, 96880701AB, 96880711AA, 96880711AB.
A ser montada com [código] 96880531AA, 96880531AB, 96880541AA, 96880541AB, 96880701AA, 96880701AB, 96880711AA, 96880711AB.
組み合わせて使用する部品[部品コード] 96880531AA, 96880531AB, 96880541AA, 96880541AB, 96880701AA, 96880701AB, 96880711AA, 96880711AB.
结合 [代码] 安装 96880531AA, 96880531AB, 96880541AA, 96880541AB, 96880701AA, 96880701AB, 96880711AA, 96880711AB.

OK A 96880552A

DESERTX



Portatarga. Accessorio omologato per la circolazione su strada, dal design studiato per snellire ulteriormente il retrotreno della moto e realizzato in acciaio per renderlo robusto e resistente anche nel fuoristrada più intenso: perfetto per i piloti che sfruttano appieno il carattere off-road della DesertX.

Number plate holder. Road-use approved accessory designed to further streamline the rear of the bike and made of steel for durability and endurance even in the most intense off-road conditions: perfect for riders who fully exploit the off-road character of the DesertX.

Kennzeichenhalter. Für den Straßeneinsatz zugelassenes Zubehör mit einem Design, das entwickelt wurde, um das Motorradheck noch schlanker zu gestalten, und aus Stahl gefertigt ist, damit es auch unter den härtesten Offroad-Bedingungen robust und widerstandsfähig bleibt: perfekt für Fahrer, die den Offroad-Charakter der DesertX voll ausnutzen möchten.

Support de plaque d'immatriculation. Accessoire homologué pour la circulation routière, au design étudié pour amincir encore plus le train arrière de la moto et réalisé en acier pour le rendre robuste et résistant même lors de l'utilisation tout-terrain plus intense : parfait pour les pilotes qui exploitent pleinement le caractère off-road de la DesertX.

Porta-matrícula. Accesorio homologado para la circulación en carretera, de diseño estudiado para refinar aún más el tren trasero de la moto y realizado de acero para darle solidez y resistencia incluso para el todoterreno más intenso: perfecto para los pilotos que aprovechan al máximo el carácter off-road de la DesertX.

Suporte de placa. Acessório homologado para a circulação na estrada, de design estudado para afinar ainda mais o trem traseiro da moto e realizado em aço para torná-lo robusto e resistente também no uso fora de estrada mais intenso: perfeito para os pilotos que aproveitam totalmente o caráter off-road da DesertX.

ナンバープレートホルダー。公道走行可能な基準適合アクセサリです。リアエンドをさらにスリムに演出するデザインで、激しいオフロード走行にも耐えられる堅牢性を有するスチール製です。DesertXのオフロード性能をフルに発揮したいライダーに最適です。

牌照架。经认证允许公路通行的配件，设计用于进一步精简摩托车的车尾部分，钢材质使其在最严酷的越野驾驶中也能坚固耐用；对于想要充分享受DesertX越野性能的车手来说，这是一款完美配件。

OK 97381921AA

DESERTX



Ciclistica e impianti frenanti - Chassis and brake systems - Fahrwerk und Bremsanlagen - Partie-cycle et systèmes de freinage - Bastidor y sistemas de frenos - Ciclística e sistemas de frenagem - 車体およびブレーキシステム - 骑行与制动系统

Cavalletto centrale. Pratico accessorio, integrato nel veicolo e progettato per offrire la massima praticità e stabilità, anche in fase di sollevamento. Utile nell'uso turistico, soprattutto in presenza delle valigie laterali, qualunque sia la vostra destinazione in sella alla DesertX, per parcheggiare sempre la moto in totale sicurezza.

Centre stand. Practical accessory integrated into the bike and designed to provide maximum practicality and stability, even during lifting. Useful for touring use, especially with side panniers. Whatever your destination is while riding your DesertX you can park the bike safely at all times.

Mittlerer Ständer. Praktisches, in das Motorrad integriertes und so konzipiertes Zubehör, um ein praktisches und stabiles Aufbocken zu ermöglichen. Nützlich bei Touren, vor allem mit montierten Seitenkoffern, egal welches Ziel Sie mit Ihrer DesertX erreichen möchten, damit können Sie Ihr Motorrad stets vollkommen sicher abstellen.

Béquille centrale. Accessoire pratique intégré dans le véhicule et conçu pour offrir un maximum de praticité et de stabilité, même en cours de levage. Utile pour une utilisation touristique, surtout en présence de valises latérales, quelle que soit votre destination au guidon de la DesertX, pour toujours stationner la moto en toute sécurité.

Caballate central. Práctico accesorio, integrado en el vehículo y diseñado para ofrecer la máxima practicidad y estabilidad, incluso en fase de elevación. Útil en el uso turístico, sobre todo en presencia de maletas laterales, cualquiera sea el destino que elijas en la DesertX, para aparcar la moto en total seguridad en todo momento.

Cavalete central. Prático acessório, integrado no veículo e projetado para oferecer a máxima praticidade e estabilidade, também durante a fase de elevação. Útil no uso turístico, principalmente se houver malas laterais, qualquer que seja o seu destino pilotando a DesertX, para estacionar a moto sempre em total segurança.

センタースタンド 車体と一体構造の実用的なアクセサリで、スタンドを掛ける際にも抜群の安定感があります。特にサイドパニアケースを装着したツーリングでは、DesertXに跨ってどの目的地に向かっていても、いつでも安全にバイクを駐車することができます。

中央脚架。可以集成到车辆上的实用配件，配件的设计即使在起重的过程中也能提供良好的实用性和稳定性。在旅行驾驶中非常有用，尤其是存在侧边旅行箱的情况下。无论您驾驶 DesertX 去何处，都能完全安心的停放您的摩托车。

97080161AA

DESERTX



Paramotore in tubi d'acciaio. L'accessorio perfetto per proteggere motore e serbatoio da possibili cadute e urti derivanti dall'uso della moto su percorsi accidentati o nell'utilizzo quotidiano. Sicuro e perfettamente integrato con la linea della moto, grazie ad una robustezza e un design eccezionali. Esalta il look inconfondibile della DesertX donandole un tocco di aggressività ed accentuandone l'indole selvaggia.

Engine cover in steel tubes. The perfect accessory for protecting the engine and the tank from possible falls and impacts resulting from using the bike on rough terrain or everyday use. Safe and perfectly integrated with the bike's line, thanks to its exceptional sturdiness and design. It enhances the unmistakable look of the DesertX by giving it an edgy character and accentuating its wild spirit.

Motorschutz aus Stahlrohren. Das perfekte Zubehör zum Schutz von Motor und Tank bei Stürzen und Schlägen, zu denen es beim Einsatz des Motorrads auf unbefestigten Strecken oder bei der täglichen Nutzung kommen kann. Dank einer herausragenden Robustheit und eines außerordentlichen Designs sicher und perfekt in die Linienführung des Motorrads integriert. Unterstreicht den unverwechselbaren Look der DesertX, indem er ihr einen Touch mehr an Aggressivität verleiht und ihren wilden Charakter betont.

Pare-moteur réalisé en tubes d'acier. L'accessoire idéal pour protéger le moteur et le réservoir contre les chutes accidentelles et les chocs résultant de l'utilisation quotidienne de la moto ou sur des parcours accidentés. Sûr et parfaitement intégré dans la ligne de la moto, grâce à une robustesse et à un design exceptionnels. Il exalte le look incomparable de la DesertX en lui donnant une touche d'agressivité et en faisant son âme sauvage.

Protector motor de tubos de acero. El accesorio perfecto para proteger el motor y el depósito de posibles caídas y golpes causados por el uso de la moto en recorridos accidentados o durante el uso cotidiano. Seguro y perfectamente integrado con la línea de la moto, gracias a una solidez y un diseño excepcionales. Destaca el look inconfundible de la DesertX dándole un toque de agresividad y acentuando el espíritu salvaje.

Protetor de motor em tubos de aço. O acessório perfeito para proteger o motor e o tanque contra possíveis quedas e impactos derivados do uso da moto em percursos acidentados ou durante o uso diário. Seguro e perfeitamente integrado com a linha da moto, graças à robustez e ao design excepcionais. Ressalta o visual inconfundível da DesertX dando-lhe um toque de imponência e acentuando a sua índole selvagem.

スチールパイプ製エンジンガード 悪路走行や毎日の使用による転倒や衝撃から、エンジンやフューエルタンクを保護するための最適なアクセサリです。堅牢性とデザイン性に優れ、バイクのボディラインと完全にマッチしています。DesertXらしいアグレッシブな雰囲気を生み出し、ワイルドなキャラクターを際立たせます。

由钢管制成的发动机保护装置。这款完美配件可以在意外摔倒、崎岖路面及日常使用过程中保护发动机和油箱免受冲击。配件坚固耐用、设计出色，既安全又能与摩托车的线条完美结合。配件突出了DesertX的独特外观，为摩托车添加了激进的韵味，彰显野性外观。





DUCATI

DUCATI

Protezione pompa acqua. L'accessorio perfetto per proteggere la pompa del circuito di raffreddamento da possibili cadute e urti derivanti dall'uso della moto su percorsi accidentati o nell'utilizzo quotidiano. Realizzata in acciaio inox, si integra perfettamente con il paramotore in tubi d'acciaio, risultando un particolare discreto ma altamente funzionale.

Water pump protection. The perfect accessory for protecting the cooling circuit pump from possible falls and impacts resulting from using the bike on rough terrain or everyday use. Made from stainless steel, it blends perfectly with the steel tube engine guard, resulting in a discreet but highly functional fitting.

Wasserpumpenschutz. Das perfekte Zubehör für den Schutz der Kühlsystempumpe bei Stürzen und vor Schlägen beim Fahren auf unbefestigten Strecken oder im täglichen Einsatz des Motorrads. Ist aus rostfreiem Stahl gefertigt und integriert sich perfekt in den Motorschutz aus Stahlrohren, was ihn zu einem unauffälligen, jedoch extrem funktionalen Detail macht.

Protection pompe à eau. L'accessoire idéal pour protéger la pompe du circuit de refroidissement contre d'éventuelles chutes et des chocs découlant de l'utilisation de la moto sur des parcours accidentés ou lors de l'usage quotidien. Réalisée en acier inoxydable, elle s'intègre parfaitement à la protection du moteur en tubes d'acier, en résultant un élément discret mais très fonctionnel.

Protección bomba agua. El accesorio perfecto para proteger la bomba del circuito de refrigeración de posibles caídas y golpes causados por el uso de la moto en recorridos accidentados o en el uso diario. Realizada de acero inoxidable, se integra perfectamente con el protector motor de tubos de acero, resultando en un detalle discreto pero altamente funcional.

Slider forcella anteriore. L'inconfondibile design Ducati si unisce all'esperienza di Rizoma per dare vita a un prezioso accessorio, realizzato in alluminio anodizzato di alta qualità, che protegge la forcella in caso di caduta. La pregiata lavorazione a macchina aggiunge un tocco di stile che arricchisce l'avantreno della moto.

Front fork slider. The unmistakable Ducati design is combined with Rizoma's experience to create an invaluable accessory, made of high quality anodised aluminium, which protects the fork in the event of a fall. The high-quality machining adds a touch of style that enriches the front end of the bike.

Slider für Vorderradgabel. Aus der Verbindung des unverkennbaren Ducati Designs mit der Erfahrung von Rizoma ist ein edles Zubehörteil aus hochwertigem, eloxiertem Aluminium entstanden, das die Gabel bei einem Sturz schützt. Die hochwertige maschinelle Bearbeitung fügt einen Touch Stil hinzu, der den Vorderradaufbau des Motorrads aufwertet.

Slider fourche avant. Le design inimitable de Ducati s'allie à l'expérience de Rizoma pour créer un accessoire précieux, en aluminium anodisé de haute qualité, qui protège la fourche en cas de chute. L'usinage CNC exclusif ajoute une touche de style qui exalte le train avant de la moto.

Slider horquilla delantera. El inconfundible diseño Ducati se une a la experiencia de Rizoma para dar vida a un elegante accesorio, realizado de aluminio anodizado de alta calidad, que protege la horquilla en caso de caída. La refinada elaboración mecanizada añade un toque de estilo que completa el tren delantero de la moto.

Slider de garfo dianteiro. O inconfundível design da Ducati junta-se à experiência da Rizoma para criar um precioso acessório, feito em alumínio anodizado de alta qualidade, que protege o garfo em caso de queda. A usinagem de alta qualidade acrescenta um toque de estilo que enriquece o trem dianteiro da moto.

フロントフォークスライダー Ducati 独特のデザインと Rizoma の豊富な経験がひとつになったアクセサリです。アルマイト処理が施された高品質アルミニウム製で転倒時にフォークをしっかり守ります。高品質なマシニング加工が施され、スタイリッシュなテイストによりバイクのフロントをより美しく魅せます。

Proteção para bomba de água. O acessório perfeito para proteger a bomba do circuito de arrefecimento contra possíveis quedas e impactos derivados do uso da moto em percursos acidentados ou durante o uso diário. Realizada em aço inoxidável, se integra perfeitamente com o protetor de motor em tubos de aço, sendo uma peça discreta mas altamente funcional.

ウォーターポンププロテクション。荒れた路面や日常的な使用での転倒や衝撃から冷却システムのポンプを保護する最適なアクセサリです。ステンレス製で、スチールパイプ製エンジンガードと見事に融合し、控えめでありながら高い機能性を持つディテールです。

水泵保护装置。这款完美配件可以在意外摔倒、崎岖路面及日常使用过程中保护冷却回路泵免受冲击。采用不锈钢制成，与钢管制成的发动机保护装置完美结合，构成一个低调又实用的细节。



Da montare in abbinamento con [codice] 96781851AA.
Must be installed with [p/n] 96781851AA.
Zur Montage in Verbindung mit [Art.-Nr.] 96781851AA.
À installer en combinaison avec [référence] 96781851AA.
Para montar combinada con [código] 96781851AA.
A ser montada com [código] 96781851AA.
組み合わせて使用する部品[部品コード] 96781851AA。
结合【代码】安装 96781851AA。

96781861AA

DESERTX



前叉滑块。杜卡迪无与伦比的设计与 Rizoma 的丰富经验相结合，诞生了这款高质量阳极氧化铝制成的珍贵配件，在跌倒的情况下可以为前叉提供保护。精细的机器加工为其增添了一抹韵味，丰富了摩托车的前转向架。

97381061A

DESERTX



Adattatore per pedane poggiapiedi. Accessorio sviluppato da Ducati in collaborazione con Rizoma per il montaggio delle pedane poggiapiedi. Un dettaglio che si contraddistingue per la sua praticità e per l'alta qualità dell'alluminio anodizzato.

Adapter for footpegs. An accessory developed by Ducati in partnership with Rizoma for mounting footpegs. A detail that stands out for its convenience and for the high quality of anodised aluminium.

Adapter für Fußrasten. Ein von Ducati in Zusammenarbeit mit Rizoma entwickeltes Zubehör zur Befestigung von Fußrasten. Ein Detail, das sich durch seinen Komfort und die hohe Qualität von eloxiertem Aluminium auszeichnet.

Adaptateur pour repose-pieds. Accessoire développé par Ducati en collaboration avec Rizoma pour le montage des repose-pieds. Un détail qui se distingue par sa fonctionnalité et par la haute qualité de l'aluminium anodisé.

Adaptador para estribos apoya pies. Accesorio desarrollado por Ducati en colaboración con Rizoma para el montaje de los estribos apoya pie. Un detalle que se caracteriza por su practicidad y por la alta calidad del aluminio anodizado.

Adaptador para pedaleiras de apoio dos pés. Acessório desenvolvido pela Ducati em colaboração com Rizoma para a montagem das pedaleiras de apoio dos pés. Um detalhe que se distingue pela sua praticidade e pela alta qualidade do alumínio anodizado.

フットペグ用アダプター。Ducati と Rizoma が共同で開発したフットペグ取り付け用アクセサリです。アルマイト処理を施した高品質アルミニウムと優れた実用性が光るディテールです。

小脚踏板适配器。由杜卡迪与 Rizoma 合作生产的配件，用于小脚踏板的安装。这一细节以其实用性和阳极氧化铝的高质量而著称。

Pedane poggiapiedi in alluminio dal pieno. Il design Ducati si unisce all'esperienza di Rizoma per dare vita a un accessorio unico che si sposa perfettamente con la linea della moto. Realizzate in alluminio dal pieno, grazie all'anodizzazione di alta qualità e alla lavorazione superficiale CNC, garantiscono un'elevata resistenza e un miglior appoggio.

Billet aluminium footpegs. Ducati design is combined with Rizoma's experience to create a unique accessory that fits in perfectly with the bike's line. Made from billet aluminium, thanks to high quality anodising and CNC surface machining, they guarantee high strength and better support.

Fußrasten aus Aluminium, aus dem Vollen bearbeitet. Das Ducati Design wird mit der Erfahrung von Rizoma kombiniert, um ein Accessoire mit kräftigen Linien und einer feinen 3D-Oberfläche zu kreieren. Hergestellt aus KAluminium, behält es dank hochwertiger Eloxierung sein ursprüngliches Aussehen und garantiert einen hervorragenden Pumpenschutz im Falle eines Sturzes. Ein Detail, das dem Fahrrad einen noch unverwechselbareren Look verleiht.

Repose-pieds en aluminium usiné dans la masse. Le design de Ducati s'allie à l'expérience de Rizoma pour créer un accessoire unique, qui se marie parfaitement avec les lignes de la moto. Fabriqués en aluminium usiné dans la masse, le traitement exclusif d'anodisation et l'usinage de surface par CNC assurent une résistance élevée et un meilleur appui.

Estribos apoya pies de aluminio de pieza maciza. El diseño Ducati se une a la experiencia de Rizoma para dar vida a un accesorio único, que combina perfectamente con la línea de la moto. Realizados de aluminio de pieza maciza, gracias a la anodización de alta calidad y a la elaboración superficial CNC, garantizan una elevada resistencia y un mejor apoyo.

Pedais de apoio dos pés em alumínio. O design da Ducati junta-se à experiência da Rizoma para criar um acessório único que integra-se perfeitamente à linha da moto. Realizadas em alumínio, graças à anodização de alta qualidade e à usinagem superficial CNC, garantem uma elevada resistência e um apoio melhor.



Da montare in abbinamento con [codice] 96280501AA.
Must be installed with [p/n] 96280501AA.
Zur Montage in Verbindung mit [Art.-Nr.] 96280501AA.
À installer en combinaison avec [référence] 96280501AA.
Para montar combinada con [código] 96280501AA.
A ser montada com [código] 96280501AA.
組み合わせて使用する部品[部品コード] 96280501AA.
结合 [代码] 安装 96280501AA.



A 96280691AA

DESERTX



ビレットアルミニウム製フットペグ。Ducati デザインと Rizoma の豊富な経験がひとつになり、バイクのデザインに溶け込む特別なアクセサリです。ビレットアルミニウム製。高品質アルマイト処理と CNC 加工が施され、高い剛性と快適なサポートを実現しています。

实坯加工而成的铝制脚踏板。杜卡迪的设计与 Rizoma 的丰富经验相结合，诞生了这一独特细节，与摩托车的线条完美结合。采用铝坯加工而成，由于采用高质量的阳极氧化和 CNC 加工，使其具有持久的原始外观，并保证了高度的耐用性和良好的支撑。



Da montare in abbinamento con [codice] 96280691AA.
Must be installed with [p/n] 96280691AA.
Zur Montage in Verbindung mit [Art.-Nr.] 96280691AA.
À installer en combinaison avec [référence] 96280691AA.
Para montar combinada con [código] 96280691AA.
A ser montada com [código] 96280691AA.
組み合わせて使用する部品[部品コード] 96280691AA.
结合 [代码] 安装 96280691AA.



A 96280501AA

DESERTX



Paramani. Accessorio realizzato in lega di alluminio per garantire un'ottima robustezza e resistenza in ogni condizione di utilizzo. Le dimensioni maggiorate assicurano la massima protezione aerodinamica per le mani, riducendo i flussi d'aria; la forma avvolgente li rende particolarmente indicati sia per i lunghi viaggi che per l'utilizzo off-road, riparando le mani del pilota anche da eventuali detriti. I compagni perfetti per le avventure più estreme.

Hand guards. This accessory is made from aluminium alloy to ensure excellent strength and durability under all usage conditions. The oversized dimensions ensure maximum aerodynamic protection for the hands, reducing the air flow; the enveloping shape makes them particularly suitable for both long journeys and off-road use, even protecting the rider's hands against possible debris. The perfect companions for the most extreme adventures.

Handschutzelemente. Aus Aluminiumlegierung gefertigtes Zubehör, um optimale Robustheit und Widerstandsfähigkeit unter allen Einsatzbedingungen zu gewährleisten. Die noch großzügigeren Abmessungen bieten den Händen höchsten aerodynamischen Schutz und reduzieren den darauf einwirkend Luftfluss. Dank ihrer umhüllenden Form sind sie insbesondere auf langen Reisen sowie im Offroad-Einsatz nützlich und schützen die Hände des Fahrers auch vor hochgeschleuderten Steinchen. Die perfekten Begleiter bei extremen Abenteuern.

Protections mains. Accessoire fabriqué en alliage d'aluminium pour garantir une excellente solidité et résistance dans toutes les conditions d'utilisation. Les dimensions accrues assurent une protection aérodynamique maximale des mains, en réduisant les flux d'air ; la forme enveloppante les rend particulièrement adaptées aux longs trajets et à l'utilisation en tout-terrain, car elle protège les mains du pilote contre les projections. Les compagnons idéaux pour les aventures les plus extrêmes.

Protector de manos. Accesorio realizado de aleación de aluminio para garantizar una óptima solidez y resistencia en todas las condiciones de uso. Las dimensiones incrementadas aseguran la máxima protección aerodinámica para las manos, reduciendo los flujos de aire; la forma envolvente le permite adaptarse de forma particular tanto a los viajes largos como al uso todoterreno, protegiendo las manos del piloto incluso de eventuales detritos. El compañero perfecto para las aventuras más extremas.

Protetores de mãos. Acessório realizado em liga de alumínio para garantir excelente solidez e resistência em qualquer condição de uso. As dimensões aumentadas garantem máxima proteção aerodinâmica para as mãos, reduzindo os fluxos de ar; a forma envolvente os tornam particularmente adequados tanto para viagens longas quanto para uso off-road, protegendo também as mãos do piloto de quaisquer detritos. Os companheiros perfeitos para as aventuras mais extremas.

ハンドガード。アルミニウム合金製で、どんな使用条件下でも高い堅牢性と強度を実現しています。サイズを大きくしたことで空気の流れを減少させ、防風性能を高めています。包み込むような形状でライダーの手を破片から守り、長距離ツーリングとオフロードのどちらにも適しています。極限までブッシュするアドベンチャーでの最高のパートナーです。

护手。这一配件采用铝合金制成，保证了任何使用条件下最佳的坚固性和耐用性。增大的尺寸减少了气流，从而保证了对双手最佳的空气动力学保护；其形状特别适合长途旅行和越野驾驶，可以保护驾驶员的双手不受飞沙走石的侵害。极端冒险中的最佳伙伴。



Leva freno. Realizzata con lavorazione 3D e caratterizzata da una linea tipicamente sportiva. Regolabile e snodata, per ridurre la possibilità di rottura. La leggerezza ed aerodinamicità, unite ad un elevato grip, forniscono un alto livello di performance. Sviluppata in collaborazione con Rizoma.

Brake lever. Made with 3D machining and featuring a sporty line. Adjustable and articulated to reduce the possibility of breakage. Lightness and aerodynamics coupled with excellent grip provide a high level of performance. Developed in partnership with Rizoma.

Bremshebel. Mit 3D-Bearbeitung gefertigt und durch eine typisch sportliche Linie geprägt. Mit Gelenk und einstellbar - für eine geringere Bruchgefahr. Die Faktoren Leichtigkeit und Aerodynamik verbunden mit einem höheren Grip bieten ein hohes Niveau an Performance. In Zusammenarbeit mit Rizoma entwickelt.

Levier de frein. Réalisé avec usinage 3D et caractérisé par une ligne typiquement sportive. Réglable et articulé, pour réduire la possibilité de rupture. La légèreté et l'aérodynamisme, unis à un grip élevé, fournissent un haut niveau de performance. Développé en collaboration avec Rizoma.

Leva freno. Realizada con elaboración 3D y caracterizada por una línea típicamente deportiva. Regulable y articulada, para reducir la posibilidad de rotura. La ligereza y aerodinámica, unidas a una elevada adherencia, brindan un alto nivel de prestaciones. Desarrollada en colaboración con Rizoma.

Alavanca de freio. Realizada com usinagem 3D e caracterizada por uma linha tipicamente esportiva. Ajustável e articulada, para reduzir a possibilidade de ruptura. A leveza e o aerodinamismo, acompanhados de uma elevada aderência, fornecem um alto nível de desempenho. Desenvolvida em colaboração com Rizoma.

ブレーキレバー。3D加工によるスポーティなエアロダイナミックデザインが特徴。破損しにくい調節可能な可倒式です。軽く、エアロダイナミクスとグリップ力に優れた高性能。Rizoma 社との共同開発。

制动杆。经 3D 加工制成，具有典型的运动线条。采用铰接且可调节，可以减少断裂的可能性。高抓地力下的轻便和空气动力学，提供了高水平的性能。与 Rizoma 合作开发。

A ■ 96180631CA

DESERTX



Leva frizione. Realizzata con lavorazione 3D e caratterizzata da una linea tipicamente sportiva. Regolabile e snodata, per ridurre la possibilità di rottura. La leggerezza ed aerodinamicità, unite ad un elevato grip, forniscono un alto livello di performance. Sviluppata in collaborazione con Rizoma.

Clutch lever. Made with 3D machining and featuring a sporty line. Adjustable and articulated to reduce the possibility of breakage. Lightness and aerodynamics coupled with excellent grip provide a high level of performance. Developed in partnership with Rizoma.

Kupplungshebel. Mit 3D-Bearbeitung gefertigt und durch eine typisch sportliche Linie geprägt. Mit Gelenk und einstellbar - für eine geringere Bruchgefahr. Die Faktoren Leichtigkeit und Aerodynamik verbunden mit einem höheren Grip bieten ein hohes Niveau an Performance. In Zusammenarbeit mit Rizoma entwickelt.

Levier d'embrayage. Réalisé avec usinage 3D et caractérisé par une ligne typiquement sportive. Réglable et articulé, pour réduire la possibilité de rupture. La légèreté et l'aérodynamisme, unis à un grip élevé, fournissent un haut niveau de performance. Développé en collaboration avec Rizoma.

Leva embrague. Realizada con elaboración 3D y caracterizada por una línea típicamente deportiva. Regulable y articulada, para reducir la posibilidad de rotura. La ligereza y aerodinámica, unidas a una elevada adherencia, brindan un alto nivel de prestaciones. Desarrollada en colaboración con Rizoma.

Alavanca da embreagem. Realizada com usinagem 3D e caracterizada por uma linha tipicamente esportiva. Ajustável e articulada, para reduzir a possibilidade de ruptura. A leveza e o aerodinamismo, acompanhados de uma elevada aderência, fornecem um alto nível de desempenho. Desenvolvida em colaboração com Rizoma.

クラッチレバー。3D加工によるスポーティなエアロダイナミックデザインが特徴。破損しにくい調節可能な可倒式です。軽く、エアロダイナミクスとグリップ力に優れた高性能。Rizoma 社との共同開発。

离合杆。经 3D 加工制成，具有典型的运动线条。采用铰接且可调节，可以减少断裂的可能性。高抓地力下的轻便和空气动力学，提供了高水平的性能。与 Rizoma 合作开发。

A ■ 96180741CA

DESERTX



Set abbassamento moto. Set composto da molle forcella, molla ammortizzatore e cavalletto laterale; progettato per abbassare la sella e ridurre l'altezza complessiva della moto di 20 mm, senza rinunciare al piacere di guida che contraddistingue la DesertX.

Bike lowering set. et consisting of fork springs, shock absorber spring and side stand; designed to reduce the bike total height by 20 mm, without sacrificing the riding pleasure that characterises the DesertX.

Set für Tieferlegung des Motorrads. Set mit Gabelfedern, Federbeinfeder und Seitenständer; entwickelt, um die Gesamthöhe des Motorrads um 20 mm zu reduzieren, ohne auf den Fahrspaß verzichten zu müssen, durch den sich die DesertX auszeichnet.

Kit de rabaissement moto. Jeu composé de ressorts fourche, ressort amortisseur et béquille latérale; conçu pour réduire la hauteur totale de la moto de 20 mm, sans renoncer au plaisir de conduite caractérisant la DesertX.

Set bajada moto. Set compuesto por muelles horquilla, muelle amortiguador y caballete lateral; diseñado para reducir 20 mm la altura total de la moto, sin renunciar al placer de conducción que distingue la DesertX.

Set para abaixamento da moto. Conjunto composto por molas para garfo, mola para amortecedor e descanso lateral; projetado para reduzir a altura total da moto de 20 mm, sem renunciar à satisfação de conduzir que caracteriza a DesertX.

ローダウンセット。セットはフォークスプリング、ショックアブソーバースプリング、サイドスタンドで構成されています。- DesertXの特徴であるライディングプレジャーを損なうことなく、車高を20mm下げるように設計されています。

摩托车低位套装。套件由前叉弹簧、减震器弹簧和侧脚架组成，可以使摩托车整体高度减少20毫米，同时又不牺牲 DesertX 独特的驾驶愉悦感。



Altezza [mm] -20.
Height [mm] -20.
Höhe [mm] -20.
Hauteur [mm] -20.
Altura [mm] -20.
Altura [mm] -20.
高さ [mm] -20.
高度 [mm] -20.



96280931AA

DESERTX

Set sospensioni rialzate. Set composto da molle forcella, molla ammortizzatore e cavalletto laterale; progettato per alzare la sella e aumentare l'altezza complessiva della moto, senza rinunciare al piacere di guida che contraddistingue la DesertX.

Raised suspension set. Set consisting of fork springs, shock absorber spring and side stand; designed to raise the seat and increase the bike total height without sacrificing the riding pleasure that characterises the DesertX.

Satz erhöhte Radfederungen. Set mit Gabelfedern, Federbeinfeder und Seitenständer, das entwickelt wurde, um die Sitzbank höher zu legen und die Gesamthöhe des Motorrads zu erhöhen, ohne auf das Fahrvergnügen verzichten zu müssen, durch das sich die DesertX auszeichnet.

Jeu de suspensions rehaussées. Jeu composé de ressorts fourche, ressort amortisseur et béquille latérale, conçu pour rehausser la selle et augmenter la hauteur totale de la moto, sans renoncer au plaisir de conduite caractérisant la DesertX.

Set suspensiones elevadas. Set compuesto por muelles horquilla, muelle amortiguador y caballete lateral; diseñado para levantar el asiento y aumentar la altura total de la moto, sin renunciar al placer de conducción que distingue a la DesertX.

Jogo de suspensões elevadas. Jogo composto por molas para garfo, mola para amortecedor e descanso lateral; projetado para levantar o assento e aumentar a altura total da moto, sem renunciar à satisfação de conduzir que caracteriza a DesertX.

ハイアップサスペンションセット。セットはフォークスプリング、ショックアブソーバースプリング、サイドスタンドで構成されています。DesertXの特徴であるライディングプレジャーを損なうことなく、シートを上げて、車高を高くできるように設計されています。

凸起式悬挂套件。套件由前叉弹簧、减震器弹簧和侧脚架组成，可以升高鞍座并增加摩托车的整体高度，同时又不削弱 DesertX 独特的驾驶愉悦感。



Altezza [mm] +20.
Height [mm] +20.
Höhe [mm] +20.
Hauteur [mm] +20.
Altura [mm] +20.
Altura [mm] +20.
高さ [mm] +20.
高度 [mm] +20.



96280941AA

DESERTX

Componenti elettrici ed elettronici - Electric and electronic components - Elektrische und elektronische Komponenten - Composants électriques et électroniques - Componentes eléctricos y electrónicos - Componentes elétricos e eletrônicos - 電子部品と電子機器 - 电气与电子部件

Ducati Multimedia System. Pratico sistema di infotainment per la connessione di smartphone, navigatori satellitari Ducati, headset Ducati per pilota e passeggero tramite Bluetooth. L'accessorio perfetto per sfruttare al meglio tutti i comfort che la moto può offrire.

Ducati Multimedia System. A practical infotainment system that allows for the connection of smartphones, Ducati satellite navigators, and Ducati rider and passenger headsets via Bluetooth. The perfect accessory to make the most of all the comforts the bike has to offer.

Ducati Multimedia-System. Praktisches Infotainment System für die Bluetooth-Verbindung von Smartphones, Ducati Satelliten-Navigationssystemen, Ducati Headsets für Fahrer und Beifahrer. Das perfekte Zubehör für beste Nutzung des gesamten Komforts, der dieses Motorrad bieten kann.

Ducati Multimedia System. Un système d'infotainment très pratique qui permet de connecter via Bluetooth le smartphone, les systèmes GPS Ducati et les écouteurs Ducati pilote et passager. L'accessoire idéal pour profiter à fond de tout le confort que la moto peut offrir.

Ducati Multimedia System. Práctico sistema de infotainment para la conexión de smartphone, navegadores por satélite Ducati, headset Ducati para piloto y pasajero por Bluetooth. El accesorio perfecto para aprovechar al máximo todas las comodidades que puede ofrecer la moto.

Ducati Multimedia System. Prático sistema de infotainment para a conexão de smartphone, navegadores de satélite Ducati, headset Ducati para piloto e passageiro por Bluetooth. O acessório perfeito para aproveitar da melhor maneira todas as comodidades que a moto pode oferecer.

Kit antifurto. Accessorio dotato di sensori di movimento, antimanomissione e sollevamento. Coniuga efficacia e praticità grazie alla sirena integrata e all'attivazione con telecomando.

Anti-theft kit. Accessory equipped with motion, tamper and lift sensors. It combines efficiency and practicality thanks to the integrated siren and remote control activation.

Kit Diebstahlsicherung. Zubehör mit Bewegungs-, Manipulations- und Hebesensoren. Sie verbindet Effizienz und Zweckmäßigkeit dank der integrierten Sirene und der Fernauslösung.

Kit antivol. Accessoire doté de capteurs de mouvement, anti-vandalisme et levage. Le mariage parfait entre efficacité et praticité grâce à la sirène intégrée et à l'activation par télécommande.

Kit antirrobo. Accesorio dotado de sensores de movimiento, antimanipulación y elevación. Combina eficacia y practicidad gracias a la sirena integrada y a la activación con mando a distancia.

Conjunto de antifurto. Acessório dotado de sensores de movimento, antivolagem e elevação. Une eficácia e praticidade graças à sirene integrada e à ativação por meio de controle remoto.

盜難防止キット。モーションセンサー、いたずら防止センサー、リフティング感知センサーを備えています。サイレン内蔵でリモコン操作が可能な、実用性に優れた効果的なアクセサリです。

防盗套件。配件配备了运动、防篡改和升降传感器。由于具有集成报警器和遥控激活功能，该配件同时具备了有效性和实用性。

ドゥカティマルチメディアシステム スマートフォン、Ducati 衛星ナビゲーター、ライダー/パッセンジャー用 Ducati ヘッドセットを Bluetooth 接続できる実用的なインフォテインメントシステムです。バイクが提供するすべての快適性を最大限に活用できる最高のアクセサリです。

杜卡迪多媒体系统。用于通过蓝牙连接智能手机、杜卡迪卫星导航仪、驾驶员和乘客的杜卡迪头戴式耳机的实用信息娱乐系统。可以让您充分享受摩托车所提供的全部舒适性的完美配件。



L'utilizzo del Ducati Multimedia System in abbinamento agli auricolari Cardo Pack Talk potrebbe limitare alcune funzionalità di quest'ultimi (soprattutto relative ai comandi vocali). Le funzionalità di sistema di infotainment DMS restano inalterate.

If Cardo Pack Talk earphones are used in combination with the Ducati Multimedia System, some of the earphones functions may be limited (particularly functions related to voice commands). The DMS infotainment system functions remain unchanged.

Das Verwenden des Ducati Multimedia Systems in Kombination mit dem Headset Cardo Pack Talk könnte einige seiner Funktionen einschränken (insbesondere die Sprachsteuerungen). Die Funktionen des Infotainment-Systems DMS bleiben unverändert.

Si les écouteurs Cardo Pack Talk sont utilisés en combinaison avec le Ducati Multimedia System, certaines fonctions de ces derniers peuvent être limitées (notamment les fonctions liées aux commandes vocales). Les fonctions liées au système d'infotainment DMS restent inchangées.

El uso del Ducati Multimedia System combinado con los auriculares Cardo Pack Talk podría limitar algunas funciones de estos últimos (sobre todo relativas a los mandos vocales). Las funciones de sistema de infotainment DMS se mantienen inalteradas.

A utilização do Ducati Multimedia System em conjunto com os fones de ouvido Cardo Pack Talk pode limitar algumas funcionalidades dos últimos (principalmente em relação aos comandos vocais). As funcionalidades do sistema de infotainment DMS permanecem inalteradas.

DucatiマルチメディアシステムをCardo PackTalkヘッドセットと一緒に使用されますと、ヘッドセットの一部の機能(特に音声コマンド関連)が制限される場合があります。DMSインフォテインメントシステムの機能は影響を受けません。

杜卡迪多媒体系统搭配 Cardo Pack Talk 耳机使用可能会限制耳机的部分功能(主要是语音控制相关功能)。DMS 信息娱乐系统的功能不受影响。

96681144AA

DESERTX



Da montare in abbinamento con [codice] 96681011BA.

Must be installed with [p/n] 96681011BA.

Zur Montage in Verbindung mit [Art.-Nr.] 96681011BA.

À installer en combinaison avec [référence] 96681011BA.

Para montar combinada con [código] 96681011BA.

A ser montada com [código] 96681011BA.

組み合わせて使用する部品(部品コード) 96681011BA.

结合 [代码] 安装 96681011BA.

Il set include anche i relativi telecomandi.

The set includes also the relevant remote controls.

Im Satz sind auch die entsprechenden Fernbedienungen enthalten.

Le kit inclut également les télécommandes relatives.

El kit incluye también los controles remotos correspondientes.

O jogo também inclui os relativos controles remotos.

セットには対応するリモコンも含まれています。

套件中也包含相关遥控器。

JPN 96681181AA

DESERTX



Set montaggio antifurto. Pratico set necessario per il montaggio dell'antifurto.

Anti-theft system installation set. Practical set required to install the anti-theft system.

Montagesatz Diebstahlsicherung. Praktischer Montagesatz für Diebstahlsicherung.

Kit montage antivol. Kit pratique pour le montage de l'antivol.

Kit montaje antirrobo. Práctico kit necesario para el montaje del antirrobo.

Jogo para a montagem do dispositivo antirroubo. Prático jogo necessário para a montagem do dispositivo antirroubo.

盗難防止装置取り付け用セット。盗難防止装置を取り付けるために必須のセットです。

防盗系统安装套件。 防盗系统安装所必须的实用套件。



Da montare in abbinamento con [codice] 96681181AA.
Must be installed with [p/n] 96681181AA.
Zur Montage in Verbindung mit [Art.-Nr.] 96681181AA.
À installer en combinaison avec [référence] 96681181AA.
Para montar combinada con [código] 96681181AA.
A ser montada com [código] 96681181AA.
組み合わせて使用する部品[部品コード] 96681181AA。
结合 [代码] 安装 96681181AA.

96681011BA

DESERTX



Manopole riscaldabili. Grazie ai livelli di riscaldamento disponibili, permettono al pilota di trovare sempre il settaggio più adatto a ogni condizione atmosferica ed evitare il raffreddamento delle mani, per non rinunciare al piacere di guida neanche nelle giornate più fredde.

Heated handgrips. Thanks to the three available heating levels, they allow the rider to always select the most suitable setting for each weather condition; this helps to stop the hands from getting cold, maintaining riding pleasure even on the coldest days.

Beheizte Lenkergriffe Plug-&-Play. Dank der drei verfügbaren Heizstufen findet der Fahrer stets die für die aktuelle Witterung geeignetste Einstellung und kalte Hände sind Vergangenheit - damit Sie auch an kälteren Tagen nicht auf die Freude am Fahren verzichten müssen.

Poignées chauffantes. Grâce aux trois niveaux de chaleur disponibles, elles permettent au pilote de choisir le réglage le mieux adapté aux conditions météorologiques et d'éviter d'avoir froid aux mains, pour ne pas renoncer au plaisir de conduire, même dans les journées les plus froides.

Puños calefactados. Gracias a los tres niveles de calefacción disponibles, el piloto puede efectuar la selección más adecuada para cada condición atmosférica y evitar el enfriamiento de las manos, sin renunciar al placer de conducción ni siquiera durante los días más fríos.

Manoplas aquecidas. Graças aos níveis de aquecimento disponíveis, permitem ao piloto selecionar a configuração mais adequada para cada condição climática e evitar o resfriamento das mãos, mantendo o prazer de pilotar mesmo nos dias mais frios.

ヒータードグリップ ヒーターレベルは調節可能で、ライダーはその時々気象条件に合わせた設定を選ぶことができます。これで手がかじかむこともなく、寒い日でもライディングを存分に楽しむことができます。

加热车握把。 由于具有三个可用的加热等级，车手始终可以找到最适合天气条件的设置，防止双手变冷，即使在最冷的日子里也不必放弃你的驾驶爱好。

96680702A

DESERTX



Faretti supplementari a led. Studiati per offrire un'ottima luminosità e una migliore visibilità notturna e in caso di nebbia. Rendono la moto più visibile agli altri veicoli, aumentando la sicurezza di pilota e passeggero. Dal design particolare ed elegante, è l'accessorio perfetto per le uscite all'insegna dell'avventura.

Additional LED lights. Designed to offer excellent luminosity, for better visibility at night and under foggy conditions. They make the bike more visible to other vehicles, thus improving rider and passenger safety. Characteristically and elegantly designed, it is the perfect accessory for adventurous outings.

LED-Zusatzscheinwerfer. Bieten ausgezeichnete Helligkeit und eine bessere Sicht bei Nacht und Nebel. Das Motorrad wird damit für andere Fahrzeuge besser ersichtlich sein und die Sicherheit von Fahrern und Beifahrer wird erhöht. Mit seinem einzigartigen und eleganten Design ist es das perfekte Zubehör für Ausflüge im Zeichen eines Abenteurers.

Phares supplémentaires à LED. Conçus pour offrir une excellente luminosité et une meilleure visibilité la nuit et en présence de brouillard. La moto est ainsi mieux visible par les autres véhicules, ce qui augmente la sécurité du pilote et du passager. Au design spécial et élégant, c'est l'accessoire idéal pour les sorties sous le signe de l'aventure.

Faros de led auxiliares. Estudiados para ofrecer una óptima luminosidad y mejor visibilidad nocturna; también en caso de neblina. Para una moto más visible a los demás vehículos, aumentando la seguridad del piloto y pasajero. Con su diseño especial y elegante, es el accesorio perfecto para las salidas caracterizadas por la aventura.

Faróis suplementares de led. Projetados para oferecer um excelente nível de luminosidade e uma melhor visibilidade durante a noite e em condições de neblina. Tornam a moto mais visível para outros veículos, aumentando a segurança do piloto e do passageiro. Com um design particular e elegante, é o acessório perfeito para os passeios de aventura.

LED アディショナルランプ。夜間や霧が出ているときでも視界をしっかりと確保できる高輝度設計です。他車からの視認性を高め、ライダーとパッセンジャーの安全性を高めます。個性的でエレガントなデザインで、アドベンチャーにぴったりのアクセサリです。

LED 补充大灯。其设计提供了卓越的亮度，可以在深夜和浓雾情况下提供最佳的可见度。使摩托车更容易被其他车辆看到，从而提高了驾驶员和乘客的安全性。凭借出色且优雅的设计，令这款配件完美适合探险郊游。



Da montare in abbinamento con [codice] 96781851AA.
Must be installed with [p/n] 96781851AA.
Zur Montage in Verbindung mit [Art.-Nr.] 96781851AA.
À installer en combinaison avec [référence] 96781851AA.
Para montar combinada con [código] 96781851AA.
A ser montada com [código] 96781851AA.
組み合わせて使用する部品[部品コード] 96781851AA.
结合 [代码] 安装 96781851AA.

 96681281AA

DESERTX



Coppia di indicatori di direzione a led dinamici. Set composto da due indicatori di direzione. I led dinamici si illuminano in sequenza creando un effetto striscia luminosa che impreziosisce il design, conferendo alla moto un look ancora più accattivante. Leggeri e compatti, garantiscono un'elevata luminosità ed esaltano ulteriormente il carattere aggressivo della moto.

Pair of dynamic LED turn indicators. Set consisting of two turn indicators. The dynamic LEDs light up in sequence, creating a light stripe effect that enhances the design, giving the bike an even more captivating look. Light and compact, they ensure high brightness and further enhance the aggressive character of the bike.

Paar dynamischer LED-Blinker. Satz bestehend aus zwei Blinkern. Die dynamischen LED-Blinker leuchten aufeinanderfolgend und schaffen so den Effekt eines Leuchtstreifens, der das Design unterstreicht und das Motorrad noch ansprechender gestaltet. Mit ihrer leichten und kompakten Bauweise garantieren sie eine erhöhte Leuchtkraft und betonen den aggressiven Charakter des Motorrads noch stärker.

Paire de clignotants à LED dynamiques. Kit composé de deux clignotants. Les LED dynamiques s'allument en séquence et créent un effet de bande lumineuse qui met en valeur le design, en donnant à la moto un look encore plus captivant. Légers et compacts, ils garantissent une grande luminosité et accentuent encore davantage le caractère agressif de la moto.

Par de indicadores de dirección de led dinámicos. Set compuesto por dos indicadores de dirección. Los led dinámicos se iluminan en secuencia creando un efecto de franja luminosa que embellece el diseño, otorgando a la moto un look aún más atractivo. Ligeros y compactos, garantizan una elevada luminosidad y acentúan aún más el carácter agresivo de la moto.

Par de indicadores de direção com led dinâmicos. Jogo composto por dois piscas. Os leds dinâmicos se iluminam em sequência criando um efeito faixa luminosa que aprimora o design, dando à moto um visual ainda mais atraente. Leves e compactos, garantem uma elevada luminosidade e destacam ainda mais o caráter imponente da moto.

ダイナミック点灯LEDターンインジケータースセット。ターンインジケータ2個のセットです。LEDを順番に点灯させるダイナミック点灯方式を採用し、そのデザインを美しく魅せるストライプ照明効果で、いっそう魅力的なルックを演出します。軽くてコンパクトでありながら高輝度のLEDが、バイクのグレッシブな性質をさらに際立たせます。

成对动态 LED 方向指示灯。套件由两个方向指示灯组成。动态 LED 依次点亮，创造出光带效果，强化了设计，同时为摩托车增添了更加迷人的外观。轻巧紧凑，可以保证高亮度并进一步凸显摩托车的侵略性。

  96680961BA

DESERTX



Kit composto da due indicatori. Montabili anteriormente o posteriormente, con e senza il portatarga Ducati Performance.

Kit consisting of two turn indicators. They can be fitted on the front or rear side, with and without the Ducati Performance number plate holder.

Kit mit zwei Blinkern. Vorne und hinten, mit oder ohne Ducati Performance Kennzeichenhalter montierbar.

Kit composé de deux clignotants. À monter à l'avant ou à l'arrière, avec et sans le support de plaque d'immatriculation Ducati Performance.

Kit compuesto por dos indicadores. Se pueden montar en la parte delantera o trasera, con y sin porta matrícula Ducati Performance.

Conjunto composto por dois indicadores. Podem ser montados na parte dianteira ou traseira, com e sem o porta-matrícula Ducati Performance.

キットにはターンインジケータ 2 個が含まれます。Ducati Performance ナンバープレートホルダーの有無にかかわらず、フロントまたはリアに取り付け可能です。

套件由两个指示灯组成。可以与 Ducati Performance 牌照架共同或单独安装在前部或后部。

套件由两个指示灯组成。可以与 Ducati Performance 牌照架共同或单独安装在前部或后部。

套件由两个指示灯组成。可以与 Ducati Performance 牌照架共同或单独安装在前部或后部。

套件由两个指示灯组成。可以与 Ducati Performance 牌照架共同或单独安装在前部或后部。

套件由两个指示灯组成。可以与 Ducati Performance 牌照架共同或单独安装在前部或后部。

套件由两个指示灯组成。可以与 Ducati Performance 牌照架共同或单独安装在前部或后部。



Utility bar. Elegante tubolare in alluminio studiato per permettere di fissare più accessori contemporaneamente, come navigatore e smartphone. Dotato di pratico supporto in alluminio anodizzato, può essere montato in pochi minuti e si integra perfettamente con le linee e il design della moto.

Utility bar. Elegant aluminium tubular frame designed to allow fixing several accessories at the same time, such as navigator and smartphone. Equipped with a practical anodised aluminium bracket, it can be mounted in minutes and integrates perfectly with the lines and style of the bike.

Utility bar. Elegantes Aluminiumrohr, an dem mehrere Zubehörteile gleichzeitig befestigt werden können, z. B. ein Navigationsgerät und ein Smartphone. Ausgestattet mit einem praktischen Halter aus eloxiertem Aluminium, ist die Montage in wenigen Minuten möglich. Er fügt sich perfekt in die Linienführung und das Design des Motorrads ein.

Utility bar. Tubulaire en aluminium élégant, conçu pour fixer plusieurs accessoires simultanément, tels que le navigateur et le smartphone. Équipé d'un support en aluminium anodisé très pratique, il peut être installé en quelques minutes et s'intègre parfaitement aux lignes et au design de la moto.

Utility bar. Elegante estructura tubular de aluminio estudiado para permitir fijar varios accesorios contemporaneamente, como el navegador y el smartphone. Dotado de práctico soporte de aluminio anodizado, se puede montar en pocos minutos y se integra perfectamente con las líneas y el diseño de la moto.

Utility bar. Elegante tubo em alumínio estudado para permitir fixar mais acessórios simultaneamente, como o navegador e o smartphone. Possui um prático suporte de alumínio anodizado, pode ser montado em poucos minutos e se integra perfeitamente com as linhas e o design da moto.

ユーティリティバー。ナビやスマートフォンなど、複数のアクセサリーを同時に装着できるように設計された、エレガントなアルミニウムパイプ。アルマイト加工が施されたアルミニウム製の実用的なサポートを装備。わずか数分で装着でき、バイクのラインとデザインが見事に融和します。

实用工具栏。优雅的铝管可以同时固定多个配件，如导航仪和智能手机。配件配备了实用的阳极氧化铝支架，安装仅需几分钟，与摩托车的线条和设计完美融合。

96681291AA

DESERTX



Software Navigazione Turn by turn. Accessorio creato per utilizzare la funzione di navigazione passo-passo di alcuni dispositivi di navigazione GPS, in cui le indicazioni stradali per un percorso selezionato vengono continuamente presentate all'utente sotto forma di istruzioni vocali o visive. Il sistema mantiene l'utente aggiornato sul percorso migliore verso la destinazione e viene spesso aggiornato in base a fattori variabili come il traffico e le condizioni stradali. I sistemi turn-by-turn in genere utilizzano una voce elettronica per informare l'utente se svoltare a sinistra o a destra, il nome della strada e la distanza dalla svolta successiva.

Turn by turn navigation software. Accessory created to use the step-by-step navigation function of some GPS navigation devices, in which directions for a selected route are continuously presented to the user in the form of voice prompts or visual instructions. The system keeps the user updated on the best route to the destination and is often updated based on variable factors such as traffic and road conditions. Turn-by-turn systems typically use an electronic voice to inform the user whether to turn left or right, indicating the name of the street and the distance to the next turn.

Navigationsoftware Turn by turn. Zubehör, das entwickelt wurde, um die „Schritt für Schritt“-Navigationfunktion einiger GPS-Navigationsgeräte zu nutzen, bei der dem Nutzer kontinuierlich Wegbeschreibungen zu einer ausgewählten Route in Form von gesprochenen Anweisungen oder Anzeigen gegeben werden. Das System hält den Nutzer über die beste Route zum Zielort auf dem Laufenden und wird häufig entsprechend den sich ändernden Faktoren wie Verkehr und Straßenbedingungen aktualisiert. Die „Turn-by-turn“-Systeme informieren den Benutzer in der Regel mit einer elektronischen Stimme darüber, ob er links oder rechts abbiegen muss, und geben den Straßennamen sowie die Entfernung bis zur nächsten Abbiegung an.

Logiciel de navigation Turn by turn. Accessoire conçu pour utiliser la fonction de navigation étape par étape de certains dispositifs de navigation GPS, où les directions pour un parcours sélectionné sont présentées en continu à l'utilisateur sous forme d'instructions vocales ou visuelles. Le système tient l'utilisateur informé du meilleur itinéraire vers sa destination et est souvent mis à jour en fonction de facteurs variables tels que la circulation et l'état des routes.

Les systèmes de navigation étape par étape utilisent normalement une voix électronique pour indiquer à l'utilisateur s'il doit tourner à gauche ou à droite, le nom de la route et la distance jusqu'au prochain virage.

Software navegación Turn by turn. Accessorio creado para utilizar la función de navegación paso a paso de algunos dispositivos de navegación GPS, en los que las indicaciones de carreteras para un recorrido seleccionado se seleccionan continuamente y se presentan al usuario bajo forma de instrucciones vocales o visuales. El sistema mantiene al usuario actualizado sobre el mejor recorrido hacia el destino y se actualiza a menudo en base a factores variables como el tráfico y a las condiciones de las carreteras. Los sistemas turn-by-turn en general utilizan una voz electrónica para informar al usuario si girar a la izquierda o a la derecha, el nombre de la calle y la distancia para la curva siguiente.

Software Navegação Turn by turn. Acessório criado para utilizar a função de navegação passo a passo de alguns dispositivos de navegação GPS, onde as indicações rodoviárias para um percurso selecionado são continuamente apresentadas ao usuário sob a forma de instruções vocais ou visuais. O sistema mantém o usuário atualizado sobre o percurso melhor para alcançar a destinação e é atualizado com frequência conforme os fatores variáveis como o tráfego e as condições das estradas. Os sistemas turn-by-turn geralmente utilizam uma voz eletrônica para avisar o usuário se deve girar à esquerda ou à direita, o nome da rua e a distância da próxima virada.

ターンバイターン方式ナビゲーションソフトウェア。GPSナビゲーションデバイスのステップバイステップナビゲーション機能を利用するために作られたアクセサリで、選択したルートへの道順が、音声または視覚的な指示の形でユーザーに継続的に提示されます。このシステムは目的地までの最適なルートを随時更新し、交通状況や道路状況などのさまざまな要因に基づいて頻繁に更新されます。ターンバイターンシステムは通常、電子音声を使用して、左折か右折、通りの名前、次のターンまでの距離をユーザーに通知します。

Turn by turn 导航软件。配件为使用一些 GPS 导航设备的分步导航功能而设计。在该功能下，可以通过语音或视觉指示的形式向用户持续呈现所选路线的方向。该系统使用户可以了解通往目的地的最新最佳路线，并能够经常根据交通和道路状况等变化因素更新路线。Turn-by-turn（逐个路口提示）系统通常会使用电子语音提示用户是左转还是右转、道路名称以及到下一个路口的距离。

96581211A

DESERTX



Navigator satellitare Ducati Zumo XT+ Utility bar. Accessorio studiato per rispondere appieno alle necessità del motociclista più esigente. Ottima visibilità grazie alla predisposizione per il montaggio ergonomico sulla moto attraverso supporto alto, e ad un ampio schermo multitouch HD da 5,5", in vetro, dall'elevata luminosità e colori TFT, con retroilluminazione bianca. La sua interfaccia utente, facilmente utilizzabile anche con i guanti, ne rende semplice l'utilizzo. La struttura è robusta, impermeabile IPX7 e resistente all'esposizione ai raggi ultravioletti. Il modulo Bluetooth® integrato consente di chiamare in vivavoce (quando connesso con lo smartphone, mediante auricolari e caschi compatibili) e di ascoltare musica proveniente dal lettore MP3 interno. La funzione di memorizzazione traccia permette di salvare i percorsi effettuati ed esportarli al PC, per archivarli o condividerli in modalità wireless con altri utenti. Inoltre, la Funzione Group Track permette di condividere in tempo reale gli itinerari (via Smartphone Link). Completano la dotazione le funzioni "Round Trip", "TrackBack®" e "Percorsi avventurosi" per navigare lungo itinerari ricchi di curve e pendii; e infine il Rider Alerts, grazie al quale l'utente viene avvertito per tempo di variazioni del limite di velocità e della presenza di postazioni autovelox o semafori controllati da telecamere. Include mappa Europa 46 paesi precaricata con aggiornamenti gratis a vita e Wi-Fi® integrato per il download delle mappe senza l'uso di cavi. Batteria a lunga durata e 32 GB di archiviazione interna, per vivere appieno il viaggio in sella alla DesertX e catturarne ogni istante.

Ducati Zumo XT+ Utility bar satellite navigator. Accessories designed to fully satisfy the needs of the most demanding riders. Excellent visibility thanks to the presetting for ergonomic installation on the bike through a high support and to a large 5.5" colour TFT HD multitouch screen, made of glass, with high brightness and white backlight. The glove-friendly user interface makes it simple to use. Its body is sturdy, IPX7 waterproof and resistant to UV rays. The built-in Bluetooth® module allows the rider to make hands free calls (when connected to the smartphone, via compatible earphones and helmets) and listen to music from the internal MP3 player. The track storage function allows saving the routes travelled and exporting them to a PC, to archive them or share them wirelessly with other users. In addition, the Group Track Function allows sharing routes in real time (via Smartphone Link). The functions "Round Trip", "TrackBack®" and "Percorsi avventurosi" top off this equipment, to travel on routes full of bends and slopes; and finally the Rider Alerts function that promptly warns the rider of speed limit changes and the presence of speed camera stations or camera-controlled traffic lights. It includes a preloaded map covering 46 countries in Europe, lifelong updates free of charge and built-in Wi-Fi® to download the maps without cables. Long life battery and 32GB of internal storage to fully experience the ride on the DesertX and capture every moment.

Satelliten-Navigationssystem Ducati Zumo XT+ Utility bar. Zubehör, das entwickelt wurde, um den Anforderungen auch der anspruchsvollsten Motorradfahrer zu entsprechen. Optimale Sicht dank der Auslegung für die ergonomische Montage am Motorrad mit dem hohen Halter und dank einem großflächigen Multitouch HD-Bildschirm mit 5,5 Zoll aus Glas, der hohen Helligkeit und den TFT-Farben, mit weißer Hintergrundbeleuchtung. Die Benutzeroberfläche, die auch mit Handschuhen leicht bedient werden kann, ermöglicht eine einfache Betätigung. Die Struktur ist robust, wasserfest IPX7 sowie gegen UV-Strahlen beständig. Das integrierte Bluetooth® Modul ermöglicht (wenn es mittels Headset und kompatiblen Helmen mit dem Smartphone verbunden ist) die Musik des internen MP3 Players anzuhören. Über die Funktion der Streckenspeicherung können gefahrene Routen gespeichert und später auf den PC übertragen werden, um sie im Archiv zu halten oder im Wireless-Modus mit anderen Nutzern teilen zu können. Darüber hinaus ermöglicht die Funktion „Group Track“ das Teilen der Routen in Echtzeit (über Smartphone Link). Die Funktionen „Round Trip“, „TrackBack®“ und „Abenteuerstrecken“, um auf kurven- und steigungsreichen Strecken bestens navigieren zu können, vervollständigen die Ausstattung. Und letztlich die Funktion „Rider Alerts“, die den Benutzer rechtzeitig vor Geschwindigkeitsbeschränkungen und dem Vorhandensein von Radarfallen oder Ampeln mit Kameraüberwachung warnt. Umfasst eine bereits geladene Kartierung 46 Länder Europas mit lebenslang kostenloser Aktualisierung und integrierter Wi-Fi® Verbindung zum drahtlosen Herunterladen der Karten. Lang haltbare Batterie und 32 GB interner Speicher, damit Sie Ihre Fahrt auf der Sitzbank der DesertX voll genießen und jeden Moment festhalten können.

Système GPS Ducati Zumo XT + Utility bar. Accessoire conçu pour répondre pleinement aux attentes du motard le plus exigeant. Excellente visibilité grâce à la prédisposition pour le montage ergonomique sur la moto au moyen d'un support haut et à un large écran tactile multitouch HD de 5,5», en verre, à haute luminosité et couleurs TFT, avec rétro-éclairage blanc. Son interface utilisateur, facilement accessible même avec des gants, en fait un outil simple à utiliser. La structure est robuste, imperméable IPX7 et résistante à l'exposition des rayons ultra-violettes. Le module Bluetooth® intégré permet d'appeler en mode « mains libres » (lorsqu'il est connecté au smartphone, avec des oreillettes et des casques compatibles) et d'écouter de la musique depuis le lecteur MP3 interne. La fonction de mémorisation tracé permet d'enregistrer les parcours effectués et de les exporter sur le PC pour les archiver ou les partager avec d'autres utilisateurs en mode sans fils. De plus, la fonction Group Track permet de partager les itinéraires en temps réel (via Smartphone Link). Ce kit comprend également les fonctions « Round Trip », « TrackBack® » et « Parcours aventureux » pour naviguer tout le long des itinéraires riches en virages et pentes, et enfin la fonction « Rider Alerts », permettant à l'utilisateur d'être informé en temps réel des variations de limitations de vitesse et de la présence de radars de vitesse et de feux contrôlés par des caméras. Il inclut dans la carte Europe, 46 pays préchargés dont la mise à jour est gratuite à vie et le Wi-Fi® intégré permet le téléchargement des cartes sans l'utilisation de câbles. Batterie longue durée et archivage interne de 32 Go, pour profiter au mieux du voyage au guidon de la DesertX et en capturer chaque instant.

Navegador satelital Ducati Zumo XT+ Utility bar. Accesorio estudiado para responder plenamente a las necesidades del motociclista más exigente. Óptima visibilidad gracias a la predisposición para el montaje ergonómico en la moto a través del soporte alto, y a una amplia pantalla multitáctil HD de 5,5", de vidrio, de elevada luminosidad y en color TFT, con retroiluminación blanca. Su interfaz de usuario, de fácil acceso incluso con guantes, simplifica su uso. Su estructura es robusta, impermeable IPX7 y resistente a la exposición de los rayos ultravioleta. Cuenta con módulo Bluetooth® integrado, que permite llamar en modo manos libres (cuando está conectado con el smartphone, mediante auriculares y cascos compatibles) y escuchar música del lector MP3 interno. La función de memorización del trazado permite memorizar los recorridos efectuados y exportarlos al ordenador, para archivarlos o compartirlos en modalidad inalámbrica con otros usuarios. Además, la Función Group Track permite compartir los itinerarios en tiempo real (por Smartphone Link). Completan el equipamiento, las funciones "Round Trip", "TrackBack®", "Percorsi avventurosi" para navegar por itinerarios llenos de curvas y pendientes; y por último, el Rider Alerts, que avisa al usuario en caso de variaciones del límite de velocidad y presencia de radares o semáforos controlados por cámaras. Incluye un mapa de Europa de 46 países cargado con actualizaciones gratis por tiempo indefinido y Wi-Fi® integrado para la descarga de los mapas sin el uso de cables. Batería de larga duración y 32 GB de archivo interno, para vivir al máximo el viaje encima de la DesertX y capturar cada instante.

Navegador via satélite Ducati Zumo XT+ Utility bar. Acessório estudado para atender plenamente a necessidades do motociclista mais exigente. Ótima visibilidade graças à predisposição para a montagem ergonômica na moto através de suporte alto, e à ampla tela multitouch HD de 5,5", de vidro, de elevada luminosidade e cores TFT, com retroiluminação branca. A sua interface de usuário, facilmente utilizada também com as luvas, simplifica o seu uso. A estrutura é robusta, impermeável IPX7 e resistente à exposição aos raios ultravioleta. O módulo Bluetooth® integrado permite efetuar uma ligação usando o viva-voz (quando conectado ao smartphone, usando fones de ouvido e capacetes compatíveis) e ouvir música proveniente de um leitor de MP3 interno. A função de memorização de caminho permite salvar os percursos feitos e exportá-los para o computador, para arquivá-los ou compartilhá-los em modalidade wireless com outros usuários. Além disso, a função Group Track permite compartilhar os itinerários em tempo real (através de Smartphone Link). Completam o pacote as funções "Round Trip", "TrackBack®" e "Percursos de aventura" para navegar pelos itinerários cheios de curvas e declives; e finalmente o Rider Alerts, graças ao qual o usuário é avisado em tempo sobre variações no limite de velocidade e da presença de dispositivos de controle eletrônico de velocidade ou semáforos controlados por câmeras. Inclui mapa Europa 46 países pré-carregado com atualizações sempre gratuitas e Wi-Fi® integrado para o download dos mapas sem a utilização de fios. Bateria de longa duração e 32 GB de memória interna, para aproveitar plenamente a viagem pilotando a DesertX e capturar cada momento.

衛星ナビゲーター Ducati Zumo XT+ ユーティリティバー。こだわりの多いライダーのニーズを完全に満たすように設計されたアクセサリです。ハイサポートを用いるエルゴノミクスに優れた取り付けにより最良の視認性に優れ、ガラス製で高輝度、TFTカラー、ホワイトバックライトを備えた5.5インチ大型HDマルチタッチスクリーンを搭載しています。ユーザーインターフェースは、手袋をしたままでも簡単に使用でき、使いやすくなっています。丈夫で、IPX7の防水性があり、紫外線に強い構造です。Bluetooth® モジュールが搭載されており、ハンズフリーで電話をかけたり（スマートフォンに接続している時にイヤホンや交換性のあるヘルメットで）、MP3リーダーからの音楽を聞いたりすることができ、トラックメモリー機能を使用すると、移動したルートを保存し、パソコンにエクスポートしてアーカイブしたり、他のユーザーとワイヤレスで共有したりすることができます。さらに、ルートのリアルタイム共有が可能な「グループトラック機能」も装備されています（スマートフォンリンクを介して）。「ラウンドトリップ」機能、「TrackBack®」、坂道やカーブの多いルートを案内する「アドベンチャールート」も備えます。さらに、ライダーアラート機能が制限速度の変更、スピード測定機やビデオカメラで監視されている信号の位置を前もって知らせます。欧州46カ国の地図がインストールされており、何回でも無償でアップデートできます。また、ケーブルをつなぐずに地図のダウンロードができる Wi-Fi® も内蔵しています。長時間のバッテリー駆動と32GBの内蔵ストレージで、DesertXを存分に体験し、一瞬一瞬をとらえることができます。

杜卡迪 Zumo XT 卫星导航仪 + 实用工具栏。配件的设计是为了充分满足最苛刻的摩托车手的需求。由于配备了可以在摩托车上进行人体工学安装的高支架，以及 5.5 英寸的高清多点触摸玻璃大屏幕（屏幕具有高亮度和 TFT 色彩，并带有白色背光），因此具有出色的可视性。在佩戴手套的情况下也可以操作用户界面，使用更便捷。结构坚固、IPX7 级防水、耐紫外线照射。内置 Bluetooth® 蓝牙耳机，可通过其进行免提通话（当通过兼容的手机和头盔连接到智能手机时），并收听来自 MP3 播放器的音乐。路线保存功能可以保存已行驶的路线并将其导出到个人电脑内进行存档或通过无线方式与其他用户分享。另外 Group Track 功能还可以进行线路的实时分享（通过智能手机链接）。用于多弯道和斜坡线路的“Round Trip”、“TrackBack®”和“冒险路线”功能，以及可以及时提醒用户限速变化以及存在测速照相机或有相机路口的 Rider Alerts，这些功能构成了配件包的配置。其中包括了终身免费升级的 46 个欧洲预载地图，以及用于地图无线下载的集成 Wi-Fi®。拥有大容量电池和 32GB 的内部存储，让您尽情享受驾驶 DesertX 旅行带来的乐趣，捕捉每一个瞬间。

EU 96681301AA
USA 96681311AA

DESERTX



Touring - Touring - Touring - Touring - Touring - Touring - ツーリング - Touring

Sella Rally. Accessorio destinato all'utilizzo fuoristrada. Sviluppato con materiali robusti e di ottima fattura, è caratterizzato da un design filante che si integra perfettamente con le linee della moto. Altezza maggiorata rispetto alla sella di serie per renderla piatta e agevolare i movimenti del pilota. Dotata di struttura monopezzo, consente comunque di caricare un passeggero per piccoli tragitti. L'accessorio ideale per migliorare ulteriormente la guida in fuoristrada e godersi appieno l'esperienza off-road.

Rally seat. Accessory designed for off-road use. Developed with robust and high quality materials, it features a sleek design that blends perfectly with the bike's lines. Raised height compared to the standard seat to keep it flat and facilitate the rider's movements. Its one-piece structure still allows to carry a passenger on short trips. The ideal accessory to further enhance all-terrain riding and enjoy the off-road experience.

Sitzbank Rally. Zubehör für den Offroad-Einsatz. Wurde mit robusten und bestens verarbeiteten Materialien entwickelt und zeichnet sich durch ein schlankes Design aus, das sich perfekt in die Linien des Motorbikes einfügt. Im Vergleich zur serienmäßigen Sitzbank höher, um die Sitzfläche flach zu gestalten und so die Bewegungen des Fahrers zu erleichtern. Dank ihrer einteiligen Struktur kann auf kurzen Fahrten auch ein Beifahrer mitgenommen werden. Das ideale Zubehör, um den Geländeeinsatz noch weiter zu verbessern und das Offroad-Erlebnis zu genießen.

Selle Rally. Accessoire destiné à l'utilisation tout-terrain. Réalisé avec des matériaux robustes et d'excellente finition, il se caractérise par un design effilé qui s'intègre parfaitement dans les lignes de la moto. Hauteur accrue par rapport à la selle de série pour rendre plate et pour faciliter les mouvements du pilote. Dotée d'une structure à une seule pièce, elle permet toutefois de transporter un passager pour de petits trajets. L'accessoire idéal pour améliorer davantage la conduite tout-terrain et profiter pleinement de l'expérience off-road.

Asiento Rally. Accesorio destinado al uso todoterreno. Desarrollado con materiales sólidos y de óptima elaboración, se caracteriza por un diseño aerodinámico que se integra perfectamente con las líneas de la moto. Altura incrementada con respecto al asiento de serie para que sea más plano y facilitar los movimientos del piloto. Aunque está dotado de estructura de una pieza, permite cargar un pasajero para trayectos cortos. El accesorio ideal para mejorar aún más la conducción en todoterreno y disfrutar al máximo la experiencia off-road.

Assento Rally. Acessório destinado à utilização fora de estrada. Desenvolvido com materiais robustos e de ótimo acabamento, é caracterizado por um design elegante que se integra perfeitamente com as linhas da moto. Altura aumentada em relação ao assento de série para achatá-lo e facilitar os movimentos do piloto. Possui estrutura de peça única, em todo caso, permite carregar um passageiro para viagens curtas. O acessório ideal para melhorar ainda mais a condução em percursos fora de estrada e aproveitar ao máximo a experiência off-road.

ラリーシート。オフロード走行専用アクセサリです。堅牢で良質な素材を用いて開発され、バイクのデザインと見事に調和する洗練されたデザインが特徴です。標準シートよりシート高を上げてフラットにすることで、ライダーの動きやすさを追求しました。ワンピース構造を採用し、短距離走行でパッセンジャーを乗せることができるようになっています。オフロード性能を高め、オフロード走行を存分に楽しむことができる理想のアクセサリです。

Rally 鞍座。配件适用于越野驾驶。采用坚固耐用的材料制成，流畅的设计与摩托车的线条完美结合。与标准鞍座相比，这款鞍座在高度上有所增加，其表面更加平坦，更易于车手移动。配备了一体式结构，但仍然可以在短途驾驶中搭乘一名乘客。是进一步优化越野驾驶，充分享受越野体验的完美配件。



Altezza [mm] +20.
Height [mm] +20.
Höhe [mm] +20.
Hauteur [mm] +20.
Altura [mm] +20.
Altura [mm] +20.
高さ [mm] +20.
高度 [mm] +20.



96881131AA

DESERTX



Sella alta pilota. Accessorio sviluppato per aumentare l'altezza della seduta di 15 mm rispetto alla versione di serie. La realizzazione in schiumati più compatti offre massimo sostegno e comfort di guida anche ai piloti più alti.

Rider raised seat. Accessory developed to increase the seat height by 15 mm compared to the standard version. The more compact foam construction offers maximum support and riding comfort even for taller riders.

Hohe Fahrersitzbank. Zum Erhöhen der Sitzhöhe um 15 mm im Vergleich zur serienmäßigen Version entwickeltes Zubehör. Aus kompakteren Schaumstoffen gefertigt, bietet sie auch hoch gewachsenen Fahrern eine maximale Abstützung und besten Fahrkomfort.

Selle haute pilote. Accessoire étudié pour augmenter la hauteur de l'assise de 15 mm par rapport à la version de série. La réalisation en mousse plus compacte offre un support et un confort de conduite maximaux même aux pilotes de haute stature.

Asiento alto piloto. Accesorio desarrollado para aumentar 15 mm la altura del asiento con respecto a la versión de serie. La realización de espuma más compacta ofrece el máximo apoyo y confort de conducción también a los pilotos más altos.

Assento alto para piloto. Acessório desenvolvido para aumentar a altura do assento de 15 mm em relação à versão de série. A realização em espumas mais compactas oferece sustentação máxima e conforto ao conduzir também para os pilotos mais altos.

ライダーハイシート シート高を標準仕様より15 mm高くするために開発されたアクセサリです。そのコンパクトなフォーム構造で、背の高いライダーにも最大限のサポートと快適なライディングを提供します。

驾驶员高鞍座。 配件设计与标准版本相比，将坐姿高度提高了 15 毫米。采用更为紧凑的泡沫制成，即使最高的车手，也能提供优秀的支撑力和驾驶舒适性。



Altezza [mm] +15.
Height [mm] +15.
Höhe [mm] +15.
Hauteur [mm] +15.
Altura [mm] +15.
Altura [mm] +15.
高さ [mm] +15.
高度 [mm] +15.

96881111AA

DESERTX



Sella bassa pilota. Accessorio che riduce l'altezza della seduta del pilota di 10 mm, facilitando l'appoggio a terra e garantendo maggiore stabilità e sicurezza, anche in fuoristrada, oltre a offrire un ottimo comfort.

Rider lowered seat. Accessory that reduces the height of the rider's seat by 10 mm, providing easier contact with the ground and ensuring greater stability and safety, even off-road, as well as offering excellent comfort.

Niedrige Fahrersitzbank. Zubehör, das die Höhe des Fahrersitzes um 10 mm verringert und so das Abstützen am Boden erleichtert sowie für mehr Stabilität und Sicherheit, auch im Gelände, sorgt sowie einen hervorragenden Komfort bietet.

Selle basse pilote. Accessoire qui réduit la hauteur de l'assise du pilote de 10 mm, en facilitant l'appui au sol et en assurant plus de stabilité et de sécurité même dans une utilisation tout-terrain, il offre en outre un confort optimal.

Asiento bajo piloto. Accesorio que reduce 10 mm la altura del asiento del piloto, facilitando el apoyo en el suelo y garantizando mayor estabilidad y seguridad, también en todoterreno, además de ofrecer un óptimo confort.

Assento baixo para piloto. Acessório que reduz a altura do assento do piloto de 10 mm, facilitando o apoio no chão e garantindo maior estabilidade e segurança, também em percursos fora de estrada, além de oferecer um ótimo conforto.

ライダーローシート ライダーのシート高を10 mm下げることによって足つきが良くなり、オフロード走行でも安定感、安全性、快適性を高めてくれるアクセサリです。

驾驶员低鞍座。 配件将车手坐姿高度降低了 10 毫米，方便车手将双脚制成地面，从而保证了更高的稳定性和安全性，即使越野道路也能提供优秀的舒适性。



Altezza [mm] -10.
Height [mm] -10.
Höhe [mm] -10.
Hauteur [mm] -10.
Altura [mm] -10.
Altura [mm] -10.
高さ [mm] -10.
高度 [mm] -10.

96881121AA

DESERTX



Borsa da serbatoio morbida. Utile accessorio con capacità di 12,5 litri, realizzato in resistente hypalon, per riporre cellulare, portafoglio, documenti e altri oggetti personali. Dotato di pratico sistema di fissaggio tramite magneti e tasca superiore per lo smartphone. L'accessorio perfetto per avere sempre l'essenziale a portata di mano.

Soft tank bag. Useful accessory, made of resistant Hypalon fabric, with 12.5-litre capacity to store mobile phone, wallet, documents and other personal belongings. Equipped with practical fastening system through magnets and top pocket for your smartphone. A perfect accessory to keep all your essentials at hand at all times.

Tanktasche. Ein nützliches Zubehör aus widerstandfähigem Hypalon mit einem Fassungsvermögen von 12,5 Litern - zum Verstauen von Handy, Geldbeutel, Fahrzeugpapieren und anderen persönlichen Gegenständen. Mit einem praktischem Magnet-Befestigungssystem und oberer Tasche für das Smartphone. Das perfekte Zubehör, um stets das Wesentliche zur Hand zu haben.

Sac de réservoir. Accessoire utile d'une capacité de 12,5 litres, réalisé en Hypalon résistant, pour ranger téléphone portable, portefeuille, documents et autres effets personnels. Doté d'un système de fixation à aimants pratique et d'une poche en haut dédiée au smartphone. L'accessoire parfait pour avoir toujours l'essentiel à portée de main.

Bolsa de depósito. Accesorio muy útil con capacidad de 12,5 litros, realizado de resistente hypalon, para colocar el móvil, billetera, documentos y otros objetos personales. Dotado de práctico sistema de fijación mediante imanes y bolsillo superior para el smartphone. Un accesorio perfecto para tener siempre lo esencial al alcance de la mano.

Bolsa de tanque macia. Acessório útil com capacidade de 12,5 litros, realizado em hypalon resistente, para colocar o telefone celular, a carteira, os documentos e outros objetos pessoais. Possui um prático sistema de fixação através de ímãs e bolso superior para o smartphone. O acessório perfeito para ter sempre o essencial ao alcance das mãos.

Borsa pocket serbatoio. Utile accessorio con capacità di 5,5 litri, realizzato in resistente hypalon, per riporre cellulare, portafoglio, documenti e altri oggetti personali. Dotato di pratico sistema di fissaggio tramite magneti e tasca superiore per lo smartphone. L'accessorio perfetto per avere sempre l'essenziale a portata di mano.

Tank pocket bag. Useful accessory, made of resistant Hypalon fabric, with 5.5-litre capacity to store mobile phone, wallet, documents and other personal belongings. Equipped with practical fastening system through magnets and top pocket for your smartphone. A perfect accessory to keep all your essentials at hand at all times.

Tanktasche Pocket. Ein nützliches Zubehör aus widerstandfähigem Hypalon mit einem Fassungsvermögen von 5,5 Litern - zum Verstauen von Handy, Geldbeutel, Fahrzeugpapieren und anderen persönlichen Gegenständen. Mit einem praktischem Magnet-Befestigungssystem und oberer Tasche für das Smartphone. Das perfekte Zubehör, um stets das Wesentliche zur Hand zu haben.

Sacoche de réservoir. Accessoire utile d'une capacité de 5,5 litres, réalisé en Hypalon résistant, pour ranger téléphone portable, portefeuille, documents et autres effets personnels. Doté d'un système de fixation à aimants pratique et d'une poche en haut dédiée au smartphone. L'accessoire parfait pour avoir toujours l'essentiel à portée de main.

Bolsa pocket para depósito. Accesorio muy útil con capacidad de 5,5 litros, realizado de resistente hypalon, para colocar el móvil, billetera, documentos y otros objetos personales. Dotado de práctico sistema de fijación mediante imanes y bolsillo superior para el smartphone. Un accesorio perfecto para tener siempre lo esencial al alcance de la mano.

Bolsa de tanque tipo pochete. Acessório útil com capacidade de 5,5 litros, realizado em hypalon resistente, para colocar o telefone celular, a carteira, os documentos e outros objetos pessoais. Possui um prático sistema de fixação através de ímãs e bolso superior para o smartphone. O acessório perfeito para ter sempre o essencial ao alcance das mãos.

ソフトタンクバッグ。携帯電話や財布、書類など身の回りのものを収納するのに便利な、容量12.5リットルの丈夫なハイパロン製アクセサリです。マグネットを使った実用的なアタッチメントシステムと、スマートフォン用のトップポケットを装備しています。必要な物をいつでも手元に収納しておけるアクセサリです。

软油箱包。这款实用配件容积为 12.5 升，采用耐用的海帕伦材料制成，可以放置手机、钱包、文件及其他个人物品。配备了一个实用的磁力连接系统和一个放置智能手机的顶部口袋。一款随身携带必需品时必不可少的配件。



Capacità [litri] 12.5.
Capacity [litres] 12.5.
Fassungsvermögen [Liter] 12.5.
Capacité [litres] 12.5.
Capacidad [litros] 12.5.
Capacidade [litros] 12.5.
容量 [リットル] 12.5.
容量 [L] 12.5.



96781941AA

DESERTX

タンクポケットバッグ。携帯電話や財布、書類など身の回りのものを収納するのに便利な、容量5.5リットルの丈夫なハイパロン製アクセサリです。マグネットを使った実用的なアタッチメントシステムと、スマートフォン用のトップポケットを装備しています。必要な物をいつでも手元に収納しておけるアクセサリです。

油箱口袋包。这款实用配件容积为 5.5 升，采用耐用的海帕伦材料制成，可以放置手机、钱包、文件及其他个人物品。配备了一个实用的磁力连接系统和一个放置智能手机的顶部口袋。一款随身携带必需品时必不可少的配件。



Capacità [litri] 5.5.
Capacity [litres] 5.5.
Fassungsvermögen [Liter] 5.5.
Capacité [litres] 5.5.
Capacidad [litros] 5.5.
Capacidade [litros] 5.5.
容量 [リットル] 5.5.
容量 [L] 5.5.



96781951AA

DESERTX

Telaietti per valigie laterali. Coppia di pratici e resistenti accessori che consentono il montaggio delle valigie in alluminio sulla DesertX. Sistema realizzato in acciaio inox e dotato di una robusta struttura che offre un'ottima stabilità alle borse laterali, garantendo al contempo un'estrema facilità di montaggio.

Subframes for side panniers. Pair of practical and durable accessories allowing the aluminium panniers to be mounted on the DesertX. Made from stainless steel and featuring a robust structure that provides optimum stability for the side panniers while ensuring easy mounting.

Trägerrahmen für Seitenkoffer. Paar praktische und robuste Zubehörteile für die Montage der Alu-Koffer an der DesertX. Das System aus rostfreiem Stahl ist mit einer robusten Struktur ausgestattet, die den Seitenkoffern eine ausgezeichnete Stabilität bietet und gleichzeitig eine extrem einfache Montage garantiert.

Sous-cadres pour valises latérales. Paire d'accessoires pratiques et résistants pour l'installation des valises en aluminium sur la DesertX. Système réalisé en acier inoxydable et équipé d'une structure robuste qui offre une stabilité optimale aux valises latérales, tout en garantissant une extrême facilité de montage.

Subchasis para maletas laterales. Par de accesorios prácticos y resistentes que permiten el montaje de las maletas de aluminio en la DesertX. Sistema realizado de acero inoxidable y dotado de una estructura sólida que ofrece una óptima estabilidad a las bolsas laterales, garantizando al mismo tiempo la máxima facilidad de montaje.

Subchassis para malas laterais. Par de práticos e resistentes acessórios que permitem a montagem das malas de alumínio na DesertX. Sistema realizado em aço inoxidável com estrutura robusta que oferece uma ótima estabilidade às malas laterais, garantindo ao mesmo tempo uma extrema facilidade de montagem.

サイドパニアケース用フレーム DesertXにアルミニウム製パニアケースを装着することができる強度に優れた実用的なアクセサリ。ステンレス製のシステムで、パニアケースの安定性を確保できるように堅牢であると同時に、組み付けも簡単に行える構造を備えています。

侧边行李箱边框。这对实用耐磨的配件可以帮助您将铝制行李箱安装到 DesertX 上。系统采用不锈钢制成，结构坚固，能为侧边包提供良好的稳定性，而且安装方便。



Da montare in abbinamento con [codice] 96781731AA.
Must be installed with [p/n] 96781731AA.
Zur Montage in Verbindung mit [Art.-Nr.] 96781731AA.
À installer en combinaison avec [référence] 96781731AA.
Para montar combinada con [código] 96781731AA.
A ser montada com [código] 96781731AA.
組み合わせて使用する部品[部品コード] 96781731AA.
结合 [代码] 安装 96781731AA.

Non compatibile con [codice] 96781891AA, 97780131AA.
Not compatible with [p/n] 96781891AA, 97780131AA.
Nicht kompatibel mit [Art.-Nr.] 96781891AA, 97780131AA.
Non compatible avec [référence] 96781891AA, 97780131AA.
No compatible con [código] 96781891AA, 97780131AA.
Não compatível com [código] 96781891AA, 97780131AA.
一緒に使用できない[部品コード] 96781891AA, 97780131AA.
不兼容 [代码] 96781891AA, 97780131AA.

96781871AA

DESERTX



Valigie laterali in alluminio. Robuste e dal design ricercato rappresentano il perfetto connubio tra funzionalità e stile. Realizzate in alluminio, le valigie mantengono il colore naturale nel tempo grazie all'anodizzazione di alta qualità. La notevole capacità totale di 76 litri permetterà di portare tutto l'occorrente per il viaggio, senza compromettere la stabilità e la maneggevolezza della moto. Un elemento di grande stile, perfetto per rendere indimenticabile ogni avventura in sella alla DesertX.

Aluminium side panniers. Durable and with a sophisticated design, they represent the perfect combination of functionality and style. Made from aluminium, the panniers maintain their natural colour over time thanks to high-quality anodising. The significant total capacity of 76 litres will allow you to bring all you need for the journey, without affecting the bike's stability and handling. An element of great style, perfect to make every adventure on the DesertX unforgettable.

Seitenkoffer aus Aluminium. Robust und mit raffiniertem Design stehen sie für die perfekte Kombination aus Funktionalität und Stil. Aus Aluminium gefertigt, behalten die Koffer dank der hochwertigen Eloxierung ihr ursprüngliches Erscheinungsbild über lange Zeit bei. Das beachtliche Fassungsvermögen von 76 Litern bietet für alles Platz, was man auf der Reise braucht, ohne die Stabilität und die Wendigkeit des Motorrads zu beeinträchtigen. Ein großes Stilelement - perfekt, um jedes Abenteuer auf der Sitzbank der DesertX zu einem unvergesslichen Erlebnis zu machen.

Valises latérales en aluminium. Robustes et au design sophistiqué, elles représentent la combinaison parfaite de fonctionnalité et de style. Réalisées en aluminium, les valises conservent la couleur d'origine au fil du temps grâce à l'anodisation de haute qualité. La capacité totale considérable de 76 litres vous permettra d'apporter tout ce dont vous avez besoin pour le voyage, sans compromettre la stabilité et la maniabilité de la moto. Un élément de grand style, parfait pour rendre chaque aventure au guidon de la DesertX inoubliable.

Maletas laterales de aluminio. Sólidas y de diseño elegante representan la combinación perfecta entre funcionalidad y estilo. Realizadas de aluminio, las maletas conservan el color natural a lo largo del tiempo gracias al anodizado de alta calidad. La notable capacidad total de 76 litros permitirá llevar todo lo necesario para el viaje, sin afectar a la estabilidad ni maniobrabilidad de la moto. Un elemento de gran estilo, perfecto para que cada aventura en la DesertX sea inolvidable.

Malas laterais de alumínio. Robustas e de design sofisticado, representam a união perfeita entre funcionalidade e estilo. Realizadas em alumínio, as malas mantêm a cor original ao longo do tempo, graças à anodização de alta qualidade. A notável capacidade total de 76 litros permite levar tudo o que for necessário para a viagem, sem afetar a estabilidade e a manobrabilidade da moto. Um elemento de grande estilo, perfeito para tornar inesquecível qualquer aventura pilotando a DesertX.

アルミニウム製サイドケース。機能性とスタイルの見事な融合を実現した、堅牢性とデザイン性を誇るアクセサリーです。アルミニウム製のバニャケースには高品質アルマイト処理が施され、時間が経過しても自然な色合いが長持ちします。総容量76リットルは、ツーリングに必要なものをすべて詰め込めるほどの大容量でありながら、バイクの安定性やハンドリング性を損ないません。DesertXのシートに跨って巡る旅を忘れられないアドベンチャーにしてくれる、最高のスタイルエレメントです。

铝制侧箱。坚固耐用、设计精致，使功能性与风格完美结合。采用铝金属制成，这款行李箱侧面经过高质量的阳极氧化处理，外壳可以持久保持自然色泽。超大的 76 升容量可以容纳旅行所需的一切，同时又不影响摩托车的稳定性和操控性。这是一款时尚配件，可以令您驾驶 DesertX 的每次旅途都难以忘怀。



Da montare in abbinamento con [codice] 96781871AA.
Must be installed with [p/n] 96781871AA.
Zur Montage in Verbindung mit [Art.-Nr.] 96781871AA.
À installer en combinaison avec [référence] 96781871AA.
Para montar combinada con [código] 96781871AA.
A ser montada com [código] 96781871AA.
組み合わせて使用する部品(部品コード) 96781871AA.
结合 [代码] 安装 96781871AA.

Non compatibile con [codice] 97780131AA.
Not compatible with [p/n] 97780131AA.
Nicht kompatibel mit [Art.-Nr.] 97780131AA.
Non compatible avec [référence] 97780131AA.
No compatible con [código] 97780131AA.
Não compatível com [código] 97780131AA.
一緒に使用できない(部品コード) 97780131AA.
不兼容 [代码] 97780131AA.

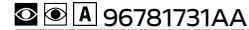

DESERTX



Capacità Borsa Destra [litri] 35.0.
Right Bag Capacity [litres] 35.0.
Fassungsvermögen - rechter Koffer [Liter] 35.0.
Contenance valise droite [litres] 35.0.
Capacidad Bolsa Derecha [litros] 35.0.
Capacidade da Bolsa Direita [litros] 35.0.
右バッグ容量 [リットル] 35.0.
右边包容量 [L] 35.0.

Capacità Borsa Sinistra [litri] 41.0.
Left Bag Capacity [litres] 41.0.
Fassungsvermögen - linker Koffer [Liter] 41.0.
Contenance valise gauche [litres] 41.0.
Capacidad Bolsa Izquierda [litros] 41.0.
Capacidade da Bolsa Esquerda [litros] 41.0.
左バッグ容量 [リットル] 41.0.
左边包容量 [L] 41.0.

Carico Massimo Trasportabile borsa destra [kg] 10.0.
Maximum Loading Capacity of right bag [kg] 10.0.
Max. transportierbare Last - rechter Koffer [kg] 10.0.
Capacité de charge max. transportable valise droite [kg] 10.0.
Carga Máxima Transportable bolsa derecha [kg] 10.0.
Carga Máxima Transportável da bolsa direita [kg] 10.0.
右バッグの最大積載量 [kg] 10.0.
右边包最大运输重量 [kg] 10.0.

Carico Massimo Trasportabile borsa sinistra [kg] 10.0.
Maximum Loading Capacity of left bag [kg] 10.0.
Max. transportierbare Last - linker Koffer [kg] 10.0.
Capacité de charge max. transportable valise gauche [kg] 10.0.
Carga Máxima Transportable bolsa izquierda [kg] 10.0.
Carga Máxima Transportável da bolsa esquerda [kg] 10.0.
左バッグの最大積載量 [kg] 10.0.
左边包最大运输重量 [kg] 10.0.





Telailetto per Top Case. Pratico accessorio che consente il montaggio del top case in alluminio sulla DesertX. La struttura robusta, realizzata in acciaio inox di alta qualità, offre un ottimo supporto e massima stabilità al bauletto, mentre il sistema plug&play permette un aggancio/sgancio rapido e sicuro.

Top case subframe A practical accessory allowing the aluminium top case to be mounted on the DesertX. Its robust structure, made from high quality stainless steel, provides excellent support and maximum stability for the top case, while the plug & play system allows quick and secure mounting/removal.

Rahmenaufsatz für Topcase Praktisches Zubehör, das die Montage des Alu-Topcase auf der DesertX ermöglicht. Die robuste Struktur aus hochwertigem rostfreiem Stahl bietet dem Topcase optimalen Halt und maximale Stabilität, während das Plug&Play-System das schnelle und sichere Anbringen/Abnehmen ermöglicht.

Sous-cadre pour Top Case Accessoire pratique pour la pose du top case en aluminium sur la DesertX. La structure robuste, réalisée en acier inoxydable de haute qualité, offre un excellent support et le maximum de stabilité au Top Case, tandis que le système Plug&play permet un accrochage/déaccrochage rapide et sûr.

Subchasis para Top Case Práctico accesorio que permite el montaje del top case de aluminio en la DesertX. La sólida estructura, realizada de acero inoxidable de alta calidad, ofrece un óptimo soporte y la máxima estabilidad al baúl, mientras que el sistema plug&play permite un enganche/desenganche rápido y seguro.

Subchassi para Top Case Prático acessório que permite a montagem do top case de alumínio na DesertX. A estrutura robusta, realizada em aço inoxidável de alta qualidade, oferece um ótimo suporte e máxima estabilidade ao baú, e o sistema plug&play permite um engate/desengate rápido e seguro.

トップケース用フレーム DesertXにアルミニウム製トップケースを装着することができる実用的なアクセサリ。高品質ステンレス製の堅牢な構造が、トップケースの高いサポート性と安定性を実現します。また、プラグ&プレイシステムで素早く安全なフック/リリースを可能にしています。

Cuscino per top case in alluminio. Pratico accessorio realizzato con materiali tecnici di alta qualità e sapientemente modellato per aumentare il comfort del passeggero, perfetto per condividere le emozioni in sella alla DesertX.

Cushion for aluminium top case. Practical accessory made from high quality engineering materials and cleverly shaped to increase passenger comfort, perfect for sharing the thrill of riding the DesertX.

Polsterkissen für Topcase aus Aluminium. Praktisches Zubehör aus hochwertigen technischen Materialien mit gekonnt zugeschnittener Form, das dem Beifahrer mehr Komfort bietet. Perfekt, um die Emotionen auf der DesertX zu teilen.

Coussin pour top case en aluminium. Accessoire pratique réalisé avec des matériaux techniques de haute qualité et habilement modelé pour augmenter le confort du passager, idéal pour partager les émotions au guidon de la DesertX.

Cojín para top case de aluminio. Práctico accesorio realizado con materiales técnicos de alta calidad y modelado ingeniosamente para aumentar el confort del pasajero, perfecto para compartir las emociones montando la DesertX.

Almofada para top case de alumínio. Prático acessório realizado com materiais técnicos de alta qualidade e sabiamente modelado para aumentar o conforto do passageiro, perfeito para compartilhar as emoções ao conduzir a DesertX.

アルミニウム製トップケース用クッション 高品質のテクニカル素材を使用し、パッセンジャーの快適性を高める巧みな形状で、DesertXのライディングのスリルをライダーと共に味わうのにぴったりの実用的なアクセサリです。

铝制顶部行李箱垫。采用高质量技术材料制成的实用配件，其精巧的形状提升了乘客的舒适度，非常适合分享驾驶 DesertX 的激情。

顶部行李箱框架 这款实用配件可以将铝制顶部行李箱安装到 DesertX 上。结构坚固，采用高质量不锈钢制成，能为行李箱提供优秀的支撑和最大的稳定性，同时即插即用系统可以实现更加安全快速的安装和拆卸。



Da montare in abbinamento con [codice] 96781721AA. Must be installed with [p/n] 96781721AA. Zur Montage in Verbindung mit [Art.-Nr.] 96781721AA. À installer en combinaison avec [référence] 96781721AA. Para montar combinada con [código] 96781721AA. A ser montada com [código] 96781721AA. 組み合わせて使用する部品[部品コード] 96781721AA. 结合 [代码] 安装 96781721AA.

Non compatibile con [codice] 97780131AA. Not compatible with [p/n] 97780131AA. Nicht kompatibel mit [Art.-Nr.] 97780131AA. Non compatible avec [référence] 97780131AA. No compatible con [código] 97780131AA. Não compatível com [código] 97780131AA. 一緒に使用できない[部品コード] 97780131AA. 不兼容 [代码] 97780131AA.



Da montare in abbinamento con [codice] 96781721AA. Must be installed with [p/n] 96781721AA. Zur Montage in Verbindung mit [Art.-Nr.] 96781721AA. À installer en combinaison avec [référence] 96781721AA. Para montar combinada con [código] 96781721AA. A ser montada com [código] 96781721AA. 組み合わせて使用する部品[部品コード] 96781721AA. 结合 [代码] 安装 96781721AA.

96781821AA

DESERTX



Borsa interna per top case in alluminio. Utilissimo accessorio creato per sfruttare al meglio tutto lo spazio disponibile e mantenere ordine all'interno del top case. La comoda borsa, realizzata in resistente tessuto nero waterproof e personalizzata con il logo Ducati Performance, può essere riempita a casa o in hotel, senza dover smontare il top case dalla moto. La pratica maniglia consente poi di trasportarla come bagaglio a mano, rendendola un prodotto versatile, per massimizzare il comfort in ogni viaggio, senza rinunciare allo stile.

Liner for aluminium top case. A very useful accessory to make use of all the space available and to keep the top case tidy. The handy bag, made of durable waterproof black fabric and personalised with the Ducati Performance logo, can be filled at home or at the hotel, without having to remove the top case from the bike. The practical handle allows carrying it as hand luggage, making it a versatile product, to maximise the comfort in every journey without compromising on style.

Innentasche für Topcase aus Aluminium. Ein sehr nützliches Zubehör, das entwickelt wurde, um den im Topcase verfügbaren Platz bestens zu nutzen und darin alles in Ordnung zu halten. Die praktische Tasche aus widerstandsfähigem, wasserdichtem, schwarzem Gewebe mit dem Ducati Performance Logo kann zu Hause oder im Hotel gepackt werden, ohne dass das Topcase vom Motorrad abgenommen werden muss. Der praktische Griff ermöglicht ihren Transport als Handgepäck und macht sie damit zu einem vielseitigen Produkt, das auf jeder Reise maximalen Komfort bietet, ohne dabei auf Stil verzichten zu müssen.

Sac intérieur pour top case en aluminium. Accessoire très utile conçu pour exploiter au maximum tout l'espace disponible et bien ranger le contenu à l'intérieur du top case. Le sac pratique, réalisé en tissu noir résistant et imperméable, personnalisé avec le logo Ducati Performance, peut être rempli à la maison ou à l'hôtel sans avoir à déposer le top case de la moto. La poignée pratique permettant son transport en tant que bagage à main en fait un produit polyvalent, pour maximiser le confort à chaque voyage, sans renoncer au style.

Borse interne per valigie laterali in alluminio. Utilissimo accessorio creato per sfruttare al meglio tutto lo spazio disponibile e mantenere ordine all'interno delle valigie. Le comode borse, realizzate in resistente tessuto nero waterproof e personalizzate con il logo Ducati Performance, possono essere riempite a casa o in hotel, senza dover smontare le valigie laterali in alluminio dalla moto. Le pratiche maniglie consentono poi di trasportarle come bagaglio a mano, rendendole un prodotto versatile, per massimizzare comfort e funzionalità in ogni viaggio, senza rinunciare allo stile.

Liners for aluminium side panniers. A very useful accessory to make use of all the space available and to keep the panniers tidy. The handy bags, made of durable waterproof black fabric and personalised with the Ducati Performance logo, can be filled at home or at the hotel, without having to remove the aluminium side panniers from the bike. The practical handles allow carrying them as hand luggages, making them a versatile product, to maximise the comfort and functionality in every journey without compromising on style.

Innentaschen für Seitenkoffer aus Aluminium. Ein sehr nützliches Zubehör, das entwickelt wurde, um den in den Koffern verfügbaren Platz bestens zu nutzen und darin alles in Ordnung zu halten. Die praktischen Taschen aus widerstandsfähigem, wasserdichtem, schwarzem Gewebe mit dem Ducati Performance Logo können bequem zu Hause oder im Hotel gepackt werden, ohne dass die Alu-Seitenkoffer vom Motorrad abgenommen werden müssen. Die praktischen Tragegriffe ermöglichen dazu ihren Transport als Handgepäck und machen sie damit zu vielseitigen Produkten, die auf jeder Reise maximalen Komfort und Funktionalität bieten, ohne dabei auf Stil verzichten zu müssen.

Sacs intérieurs pour valises latérales en aluminium. Accessoire très utile conçu pour exploiter au maximum tout l'espace disponible et bien ranger le contenu à l'intérieur des valises. Les sacs pratiques, réalisés en tissu noir résistant et imperméable, personnalisés avec le logo Ducati Performance, peuvent être remplis à la maison ou à l'hôtel sans avoir à déposer les valises latérales en aluminium de la moto. Les poignées pratiques permettant leur transport en tant que bagage à main en font un produit polyvalent, pour maximiser le confort et l'efficacité à chaque voyage, sans renoncer au style.

Bolsa interna para top case de aluminio. Accesorio muy útil creado para aprovechar al máximo todo el espacio disponible y mantener el orden dentro de las maletas. La cómoda bolsa, realizada de tejido negro resistente waterproof y personalizada con el logotipo Ducati Performance, se puede llenar en casa o en el hotel, sin tener que desmontar la maleta de la moto. Además, las prácticas asas permiten transportarla como maleta de mano, permitiendo que sea un producto versátil, para maximizar el confort en cada viaje, sin renunciar al estilo.

Bolsa interna para top case de alumínio. Acessório muito útil criado para aproveitar da melhor maneira todo o espaço disponível e manter a ordem dentro do top case. A prática bolsa, realizada em resistente tecido preto à prova de água e personalizada com o logotipo Ducati Performance, pode ser preenchida em casa ou em um hotel, sem ter que desmontar o top case da moto. A prática alça permite transportá-la como bagagem de mão, tornando-a um produto versátil, para maximizar o conforto em qualquer viagem, sem renunciar ao estilo.

アルミニウム製トップケース用インナーバッグ スペースを最大限に活用し、トップケース内部を整頓しておくために作成されたとても便利なアクセサリです。耐水性のある丈夫な黒のファブリックで仕上げられた快適なバッグは、Ducati Performanceのロゴ入り。トップケースをバイクから取り外すことなく中身を自宅や宿泊先に持ち運び、入れ替えることができます。持ち運びに便利なハンドル付きなのでバッグとして持ち運ぶこともでき、あらゆる場面でスタイリッシュに快適な旅を楽しむことができます。

铝制行李箱内包。是一款对于充分利用所有可用空间并保持顶箱内物品有序非常有用的配件。这款方便的摩托车包采用黑色防水面料制成，上面配有个性化的Ducati Performance 徽标，无需将顶箱从摩托车拆下也可以在家中或旅馆进行填充。包上的实用把手使其成为了一款多功能产品，方便作为手提行李进行运输，为您的每次旅行更加舒适，同时又不放弃您的风格。

Bolsas internas para maletas laterales de aluminio. Accesorio muy útil creado para aprovechar al máximo todo el espacio disponible y mantener el orden dentro de las maletas. Las cómodas bolsas, realizadas de tejido negro resistente waterproof y personalizadas con el logotipo Ducati Performance, se pueden llenar en casa o en el hotel, sin tener que desmontar las maletas laterales de la moto. Además, las prácticas asas permiten transportarlas como maleta de mano, permitiendo que sean un producto versátil, para maximizar el confort y funcionalidad en cada viaje, sin renunciar al estilo.

Bolsas internas para malas laterais em alumínio. Acessório muito útil criado para aproveitar da melhor maneira o espaço disponível e manter a ordem dentro das malas. As práticas bolsas, realizadas em resistente tecido preto à prova de água e personalizadas com o logotipo Ducati Performance, podem ser preenchidas em casa ou em um hotel, sem ter que desmontar as malas laterais de alumínio da moto. As práticas alças permitem transportá-las como bagagem de mão, tornando-as um produto versátil, para maximizar o conforto e a funcionalidade em qualquer viagem, sem renunciar ao estilo.

アルミニウム製サイドケース用インナーバッグ スペースを最大限に活用でき、ケース内部を整頓しておくために作成された、とても便利なアクセサリです。耐水性のある丈夫な黒のファブリックで仕上げられた快適なバッグは、Ducati Performanceのロゴ入り。アルミニウム製サイドパニアケースをバイクから取り外すことなく中身を自宅や宿泊先に持ち運び、入れ替えることができます。持ち運びに便利なハンドル付きなのでバッグとして持ち運ぶこともでき、優れた快適性と機能性で、旅のあらゆる場面でスタイリッシュに楽しむことができます。

铝制侧边行李箱内箱包。是一款对于充分利用所有可用空间并保持行李箱内物品有序非常有用的配件。这些方便的摩托车包采用黑色防水面料制成，上面配有个性化的Ducati Performance 徽标，无需将铝制侧边行李箱从摩托车拆下也可以在家中或旅馆进行填充。包上的实用把手使其成为了一款多功能产品，方便作为手提行李进行运输，为您的每次旅行更加舒适、更具功能性，同时又不放弃您的风格。

96781791AA

DESERTX



Da montare in abbinamento con [codice] 96781721AA. Must be installed with [p/n] 96781721AA. Zur Montage in Verbindung mit [Art.-Nr.] 96781721AA. À installer en combinaison avec [référence] 96781721AA. Para montar combinada con [código] 96781721AA. A ser montada com [código] 96781721AA. 組み合わせて使用する部品(部品コード) 96781721AA. 结合 [代码] 安装 96781721AA.



96781801AA

DESERTX



Da montare in abbinamento con [codice] 96781731AA. Must be installed with [p/n] 96781731AA. Zur Montage in Verbindung mit [Art.-Nr.] 96781731AA. À installer en combinaison avec [référence] 96781731AA. Para montar combinada con [código] 96781731AA. A ser montada com [código] 96781731AA. 組み合わせて使用する部品(部品コード) 96781731AA. 结合 [代码] 安装 96781731AA.



Marsupio da manubrio. Realizzato in tessuto resistente e personalizzato con logo, si integra perfettamente con il look della moto. E' l'accessorio indispensabile per avere sempre a portata di mano i propri effetti personali. Dotato di una sacca waterproof per proteggere il contenuto in caso di pioggia. Un accessorio funzionale, utile sia in viaggio che per l'utilizzo urbano.

Handlebar bag. Made from durable, logo branded fabric, it blends perfectly with the look of the bike. It is the ultimate accessory for keeping your belongings close at hand. Equipped with a waterproof bag to protect its contents in case of rain. A functional accessory, useful both when travelling and for urban use.

Lenkertasche. Aus strapazierfähigem Gewebe gefertigt und mit dem Logo personalisiert. Sie fügt er sich perfekt in den Look des Motorrads ein. Sie ist das unverzichtbare Zubehör, dank dem Sie Ihre persönlichen Gegenstände stets zur Hand haben. Ausgestattet mit einem wasserdichten Sack, der den Inhalt bei Regen schützt. Ein funktionelles Zubehör, das sowohl auf Reisen als auch in der Stadt nützlich ist.

Sacoché banane pour guidon. Réalisée en tissu résistant et personnalisée avec logo, elle s'intègre parfaitement au look de la moto. C'est l'accessoire indispensable pour avoir toujours vos effets personnels à portée de main. Elle est dotée d'une poche waterproof pour protéger le contenu en cas de pluie. Un accessoire fonctionnel, utile aussi bien en voyage que pour un emploi urbain.

Bolsillo de manillar. Realizado de tejido resistente y personalizado con logotipo, se integra perfectamente con el look de la moto. Es el accesorio indispensable para tener siempre a mano los efectos personales. Dotado de una bolsa impermeable para proteger el contenido en caso de lluvia. Un accesorio funcional, útil tanto para el viaje como para el uso urbano.

Bolsa de guidão tipo pochete. Realizada com tecido resistente e personalizada com logotipo, se integra perfeitamente com o visual da moto. É o acessório indispensável para ter os seus objetos pessoais sempre ao alcance das mãos. Possui um saco à prova de água para proteger o conteúdo se chover. Um acessório funcional, útil tanto para viagem quanto para a utilização urbana.

ハンドルバー用ポーチ。丈夫なファブリック製で、専用ロゴがあらわれたこのアクセサリは、バイクの外観をしっかりと引き立ててくれます。貴重品を手元に収納できる必須アクセサリです。雨天時にポーチの中身を保護する防水バッグが付属しています。ツーリングや街乗りで大活躍する機能性に優れたアクセサリです。

车握把包。采用耐磨面料制成，带有个性化标志，与摩托车外观完美融合。是您随身携带个人物品时不可或缺的配件。配有防水袋，可以在雨天保护您的物品。这款功能性配件，在旅途和都市生活中都能为您提供帮助。

96781961AA

DESERTX



Borsa posteriore per sella passeggero o portapacchi. Le linee rotonde e la realizzazione in tarpaulin, materiale impermeabile per eccellenza, rendono la borsa a tenuta stagna. Capacità di 30 litri e pratici ganci di fissaggio. Il compagno perfetto sia negli spostamenti quotidiani che per vivere ogni avventura al massimo.

Rear bag for passenger seat or luggage rack. The round lines and the tarpaulin, an effective waterproof material, ensure that the bag is watertight. 30-litre capacity and practical fastening hooks. The ideal companion to make the most of adventurous travels and daily outings.

Hecktasche für Beifahrersitzbank oder Gepäckträger. Die abgerundeten Linien und die Fertigung aus Tarpaulin, dem wasserdichten Material par excellence, machen diesen Koffer wasserdicht. Fassungsvermögen von 30 Litern und praktische Befestigungshaken. Der perfekte Begleiter bei den täglichen Fahrten und um jedes Abenteuer voll auszuleben.

Sac arrière pour selle passager ou porte-bagages. Les lignes rondes et la réalisation en toile imperméable rendent ce sac étanche. Capacité de 30 litres et crochets de fixation pratiques. Le compagnon idéal, que ce soit pour parcourir les trajets quotidiens ou pour vivre pleinement une véritable aventure.

Bolsa trasera para asiento pasajero o porta-equipaje. Las líneas redondas y la confección de lona, material impermeable por excelencia, le proporcionan a la bolsa hermeticidad. Capacidad de 30 litros y prácticos ganchos de fijación. La compañera perfecta tanto en los viajes cotidianos como para vivir cada aventura al máximo.

Bolsa traseira para assento do passageiro ou bagageiro. As linhas arredondadas e a realização em tarpaulin, material impermeável por excelência, tornam a bolsa hermética. Capacidade de 30 litros e práticos ganchos de fixação. A companhia perfeita tanto nos percursos diários quanto para viver cada aventura.

乘客座椅或行李架后袋。弧形线条和卓越防水性能的油布材质令包密不透水。30 升的容量和实用的固定钩。是日常通勤和充分享受每次冒险的最佳伴侣。

96781661BA

DESERTX



Capacità [litri] 30.0.
Capacity [litres] 30.0.
Fassungsvermögen [Liter] 30.0.
Capacité [litres] 30.0.
Capacidad [litros] 30.0.
Capacidade [litros] 30.0.
容量 [リットル] 30.0.
容量 [L] 30.0.



パッセンジャーシート/ラゲッジラック用リアバッグ 卓越した防水素材ターポリンを採用した円形デザインのバッグは、水を通さない気密性を誇ります。容量 30 リットル、機能的な固定用フックを備えています。毎日の移動にも、アドベンチャーを楽しむためにも、どちらにもぴったりのパートナーです。

Portapacchi posteriore. Pratico accessorio ideato per il fissaggio di una borsa morbida. Il design e le finiture essenziali si integrano perfettamente con la linea della moto, senza alterarne l'estetica.

Rear luggage rack. Practical accessory designed for the fastening of a soft bag. The design and its essential finishings integrate perfectly with the line of the bike without affecting its look.

Gepäckträger. Praktisches Zubehör für die Befestigung einer weichen Tasche. Das Design und die essentiellen Finishes integrieren sich perfekt in die Linienführung des Motorrads, ohne die Ästhetik zu beeinträchtigen.

Porte-bagages arrière. Accessoire pratique conçu pour fixer un sac souple. Son design et ses finitions essentielles s'intègrent parfaitement à la ligne de la moto, sans pour autant en modifier l'esthétique.

Porta-equipaje trasero. Práctico accesorio ideado para la fijación de una bolsa blanda. El diseño y los acabados esenciales se integran perfectamente con la línea de la moto, sin alterar la estética.

Bagageiro traseiro. Prático acessório concebido para a fixação de uma bolsa macia. O design e os acabamentos essenciais integram-se com perfeição à linha da moto, sem alterar a sua estética.

リアラゲッジラック。ソフトバッグ取り付け用の実用的なアクセサリ。デザインと特別な仕上げがバイクのボディラインに違和感なく溶け込みマッチします。

后部行李架。固定软包的完美实用配件。其设计和简洁的装饰完美地融入摩托车的线条，毫不影响车辆美感。

Borse laterali morbide. Accessorio versatile, leggero e resistente, ideale nell'utilizzo quotidiano della moto. Queste borse in hypalon sono semplici e veloci da montare. Offrono una buona capacità di carico, regolabile in base alle esigenze del pilota grazie al loro design modulare. Ideali sia nell'utilizzo quotidiano o per brevi escursioni, che per veri e propri viaggi a lunga percorrenza. Il look moderno si sposa perfettamente con il carattere della moto, in un connubio di praticità e stile.

Soft side panniers. Versatile, lightweight and resistant accessory, ideal for everyday use on the bike. These Hypalon bags are quick and easy to assemble. They offer good loading capacity, adjustable to the needs of the rider thanks to their modular design. Ideal both for everyday use or short trips and for real long-distance journeys. The modern look blends perfectly with the character of the bike, with a combination of practicality and style.

Weiche Seitenkoffer. Vielseitige Zubehör, leicht und strapazierfähig - ideal beim täglichen Motorradeinsatz. Diese Taschen aus Hypalon lassen sich einfach und schnell montieren. Sie bieten ein gutes Fassungsvermögen, das dank ihres modularen Aufbaus an die Erfordernisse des Fahrers angepasst werden kann. Ideal für den alltäglichen Gebrauch oder auf kurzen Reisen, jedoch auch für echt lange Reisen. Der moderne Look passt perfekt zum Charakter dieses Motorrads und verbindet Zweckmäßigkeit und Stil.

Valises latérales souples. Accessoire polyvalent, léger et résistant, idéal pour un usage quotidien de la moto. Ces sacs en Hypalon sont simples et rapides à poser. Ils assurent une bonne capacité de charge, réglable en fonction des besoins du pilote grâce à leur design modulaire. Idéaux pour un usage quotidien ou de courtes excursions, ainsi que pour de véritables voyages longue distance. L'aspect moderne s'adapte parfaitement au caractère de la moto, en combinant praticité et style.

Bolsas laterales blandas. Accesorio versátil, ligero y resistente, ideal para el uso cotidiano de la moto. Estas bolsas de hypalon son simples y rápidas de montar. Ofrecen una buena capacidad de carga, regulable en base a las exigencias del piloto gracias a su diseño modular. Ideales tanto para el uso diario o viajes cortos, como para auténticos viajes de larga distancia. El look moderno se adapta perfectamente al carácter de la moto, en una combinación de practicidad y estilo.



Carico Massimo Trasportabile [kg] 5.0.
Maximum Loading Capacity [kg] 5.0.
Max. transportierbare Last [kg] 5.0.
Charge maximale transportable [kg] 5.0.
Carga Máxima Transportable [kg] 5.0.
Carga Máxima Transportável [kg] 5.0.
最大積載量 [kg] 5.0.
最大运输重量 [kg] 5.0.



96781621AA

DESERTX



96781971AA

DESERTX



Capacità Borsa Destra [litri] 7.
Right Bag Capacity [litres] 7.
Fassungsvermögen - rechter Koffer [Liter] 7.
Contenance valise droite [litres] 7.
Capacidad Bolsa Derecha [litros] 7.
Capacidade da Bolsa Direita [litros] 7.
右バッグ容量 [リットル] 7.
右边包容量 [L] 7.

Capacità Borsa Sinistra [litri] 13.
Left Bag Capacity [litres] 13.
Fassungsvermögen - linker Koffer [Liter] 13.
Contenance valise gauche [litres] 13.
Capacidad Bolsa Izquierda [litros] 13.
Capacidade da Bolsa Esquerda [litros] 13.
左バッグ容量 [リットル] 13.
左边包容量 [L] 13.

Bolsas laterais macias. Acessório versátil, leve e resistente, ideal para a utilização diária da moto. Estas bolsas de hypalon são simples e rápidas de montar. Oferecem uma boa capacidade de carga, ajustável conforme as exigências do piloto graças ao seu design modular. Ideais para o uso diário ou para breves excursões, e para verdadeiras viagens de longa distância. O visual moderno se une perfeitamente com o caráter da moto, em uma combinação de praticidade e estilo.

ソフトサイドバッグ。用途が広く、軽くて丈夫なアクセサリ。日常的にバイクを使用する方に最適です。このハイパロン製バッグは、素早く簡単に装着することができます。モジュール設計により、ライダーのニーズに合わせて調整可能で、充分な積載量を提供します。普段使いや小旅行はもちろん、長距離の移動にも最適です。モダンな外観は、実用性とスタイルを兼ね備え、バイク本来のキャラクターと完全にマッチしています。

软侧包。配件轻盈、耐用，具有多功能性，非常适合摩托车的日常使用。这些海帕伦包的安装方便快捷。提供了良好的承载能力，由于采用了模块化设计，可以根据驾驶员的需求进行调整。是日常使用或短途旅行的理想选择，当然也适用于长途旅行。现代的外观与摩托车的特点完美匹配，将实用性和风格相结合。



Accessori vari - Sundry accessories - Verschiedenes Zubehör - Accessoires divers - Accesorios varios - Acessórios vários - 各種アクセサリ - 各种配件

Protezione adesiva per serbatoio. Pratico accessorio realizzato con materiali di qualità per proteggere la parte del serbatoio più esposta a graffi e sfregamento. L'alleato perfetto per mantenere inalterata la verniciatura del serbatoio.

Adhesive tank protector. Practical accessory, made with quality materials to protect the area of the tank most exposed to scratches and rubbing. The perfect ally for keeping your tank paintwork intact.

Aufklebbarer Tankschutz. Praktisches, aus Qualitätsmaterialien gefertigtes Zubehör, das den Teil des Tanks schützt, der Reibungen und der Gefahr von Kratzern am meisten ausgesetzt ist. Der perfekte Verbündete, um die Tanklackierung stets intakt zu halten.

Protection adhésive pour réservoir. Accessoire pratique réalisé avec des matériaux de qualité pour protéger la partie du réservoir la plus exposée aux égratignures et aux frottements. Le parfait allié pour maintenir inaltéré le vernissage du réservoir.

Protección adhesiva para depósito. Práctico accesorio realizado con materiales de calidad para proteger la parte del depósito más expuesta a arañazos y roces. El aliado perfecto para mantener la pintura del depósito inalterada.

Proteção adesiva para tanque. Prático acessório realizado com materiais de qualidade para proteger a parte do tanque mais exposta à arranhões e fricção. O aliado perfeito para manter a pintura do tanque inalterada.

フューエルタンク用プロテクター 高品質素材を使用し、タンクの中でも特に傷や摩擦にさらされる部分を保護する実用的なアクセサリです。タンクの塗装を痛めないための強い味方です。

油箱粘贴保护装置。这款实用配件采用高质量的材料为油箱最易受到刮擦的部分提供保护。它是您保持油箱漆面完好的理想盟友。

97480331AA

DESERTX



Telo coprimoto da interno. Accessorio realizzato su misura per la DesertX, con logo Ducati Performance sul lato esterno. Pensato per proteggere la moto dal polvere e abrasioni, senza rinunciare all'inconfondibile stile Ducati.

Indoor bike canvas. Accessory made to fit the DesertX, featuring the Ducati Performance logo on the outside. Designed to protect the bike against dust and scratches, with the unmistakable style of Ducati.

Motorradabdecktuch für Innenbereiche. Für die DesertX gefertigtes Zubehör mit an der Außenseite angebrachtem Ducati Performance Logo. Schützt das Motorrad vor Staub und Kratzern, ohne auf den unverkennbaren Ducati Stil zu verzichten.

Housse de protection d'intérieur. Accessoire réalisé sur mesure pour la DesertX, arborant le logo Ducati Performance sur le côté extérieur. Cette housse est conçue pour protéger la moto contre la poussière et les éraflures, sans rien sacrifier au formidable style Ducati.

Funda para uso interior. Accesorio realizado a medida para la DesertX, con logotipo Ducati Performance en el lado externo. Pensado para proteger la moto del polvo y abrasiones, sin renunciar al inconfundible estilo Ducati.

Capa para moto para interiores. Acessório realizado sob medida para a DesertX, com o logotipo Ducati Performance no lado externo. Desenvolvida para proteger a moto do pó e da abrasão, sem renunciar ao estilo inconfundível da Ducati.

屋内用バイクカバーシート 外側に Ducati Performance ロゴをあしらった DesertX 専用アクセサリです。Ducatiらしいスタイルはそのままに、ホコリや擦り傷からバイクをしっかり守ってくれます。

室内使用的摩托车篷布。为 DesertX 量身定制的配件，并在外侧带有 Ducati Performance 标志。设计用于保护摩托车免受灰尘和刮擦的影响，同时又不放弃杜卡迪独特的风格。

97580181AA

DESERTX



Per moto senza valigie e/o topcase montati.
For motorcycle without panniers and/or top case.
Für Motorräder ohne montierte Koffer und/oder Topcase.
Pour motos sans valises et/ou top-case montés.
Para motos sin bolsas y/o baúl trasero montado.
Para moto sem malas e/ou topcase montados.
バッグやトランクを取り付けていないバイク用。
适用于未安装行李箱和/或顶箱的摩托车。



Alcune delle immagini accessori contenute nel presente capitolo sono ancora provvisorie e/o render 3D; inserite a scopo illustrativo, da non ritenersi ancora definitive. Some of the images of the accessories contained in this chapter are still provisional and/or 3D renderings included for illustrative purposes; do not consider them final yet. Einige der Abbildungen des in diesem Kapitel enthaltenen Zubehörs sind noch vorläufig und/oder 3D-Renderings; sie wurden nur zur Veranschaulichung eingefügt und sind noch nicht als endgültig zu betrachten.

Certains des images accessoires de ce chapitre sont encore provisoires et/ou des rendus 3D; elles sont incluses à des fins d'illustration et ne sont pas encore définitives. Algunas de las imágenes de los accesorios contenidas en el presente capítulo aún son provisionales y/o render 3D; han sido introducidas con fines ilustrativos, por lo que todavía no deben considerarse definitivas.

Algumas imagens de acessórios contidas neste capítulo ainda são provisórias e/ou renderizadas em 3D; inseridas para fins ilustrativos, ainda não devem ser consideradas definitivas.

本章に掲載されている一部のアクセサリ画像は仮のもの、または3Dレンダリング画像です。あくまで参考イメージであり、まだ確定した製品画像ではありません。

本章所包含的部分配件图仅为临时图和/或 3D 效果图; 仅供参考, 非最终版图片。

DUCATI by  *Desmo*

 *Desmo*





Potenziamento motore 734
Engine performance upgrades
Motorleistungsausbau
Préparation moteur
Potencia motor
Potência motor
エンジンパワーアップセット
发动机加强件

Carbonio 734
Carbon
Kohlefaser
Carbone
Carbono
Carbono
カーボン
碳纤维材质

Ciclistica e impianti frenanti 735
Chassis and brake systems
Fahrwerk und Bremsanlagen
Partie-cycle et systèmes de freinage
Bastidor y sistemas de frenos
Ciclística e sistemas de frenagem
車体およびブレーキシステム
骑行与制动系统

Componenti elettrici ed elettronici 735
Electric and electronic components
Elektrische und elektronische Komponenten
Composants électriques et électroniques
Componentes eléctricos y electrónicos
Componentes elétricos e eletrônicos
電子部品と電子機器
电气与电子部件

Touring 740
Touring
Touring
Touring
Touring
ツアーリング
Touring

Accessori vari 740
Sundry accessories
Verschiedenes Zubehör
Accessoires divers
Accesorios varios
Acessórios vários
各種アクセサリ
各种配件

Solo concessionari 748
Dealer only
Uniquement concessionnaires
Nur für Vertragshändler
Sólo concesionarios
Somente concessionária
ディーラーのみ
仅限经销商

Multi-Fit

Potenziamento motore - Engine performance upgrades - Motorleistungsausbau - Préparation moteur - Potencia motor - Potência motor - エンジンパワーアップセット - 发动机加强件

Filtro aria ad alta efficienza. Migliora la portata d'aria in fase di aspirazione del motore.

High-efficiency air filter. It improves air flow during intake.

Hochgradig wirkender Luftfilter. Verbessert den Luftdurchsatz des Motors.

Filtre à air hautement efficace. Il améliore le débit d'air en phase d'admission du moteur.

Filtro aire de alta eficiencia. Mejora el caudal de aire en admisión.

Filtro de ar de alta eficiência. Melhora a vazão de ar na fase de admissão do motor.

高性能エアフィルター。エンジンの吸気効率を向上させます。

高率空气过滤器。发动机进气时改善空气流动。



This product is intended for racing vehicles used only in closed-course competition. Operation on public roads is prohibited by law.

 **42610261A**

DIAVEL, DIAVEL CARBON, DIAVEL AMG, DIAVEL CROMO, DIAVEL STRIPE, DIAVEL STRADA, MULTISTRADA 1200, MULTISTRADA 1200S ABS, MULTISTRADA 1200 ABS, MULTISTRADA 1200S GRANTURISMO, MULTISTRADA 1200S PIKES PEAK, MULTISTRADA 1200S ABS TOURING, MULTISTRADA 1200S TOURING DJAIR, SBK 1098, SBK 1098R, SBK 1098R T.BAYLISS, SBK 1098S, SBK 1098S TRICOLORE, SBK 1198, SBK 1198R CORSE, SBK 1198S, SBK 1198S CORSE, 848, SBK 848EVO, SBK 848 NICKY HAYDEN, SBK 848EVO CORSE S.EDITION, STREETFIGHTER 1098, STREETFIGHTER 1098S, STREETFIGHTER 848



Carbonio - Carbon - Kohlefaser - Carbone - Carbono - Carbono - カーボン - 碳纤维材质

Cover frizione in carbonio aperto Streetfighter style. Un tocco di stile ed aggressività che lascia in vista la sempre accattivante frizione a secco.

Streetfighter style open carbon clutch cover. A touch of style and aggressiveness that leaves in view the winning dry clutch.

Offener Kupplungsdeckel im Streetfighter-Stil. Ein Touch Stil und Aggressivität, der die stets attraktive Trockenkupplung weiterhin ins Licht rückt.

Cache embrayage en carbone ouvert au style Streetfighter. Un élan de style et d'agressivité qui laisse bien en vue l'embrayage à sec vraiment captivant.

Tapa embrague abierta de carbono estilo Streetfighter. Un toque de estilo y agresividad que muestra el cautivador embrague en seco.

Tampa da embreagem em carbono aberta Streetfighter style. Um toque de estilo e impetuosidade que deixa à mostra a sempre atraente embreagem a seco.

カーボン製オープンクラッチカバー。乾式クラッチに目を惹き付けるスタイリッシュでアグレッシブなワンポイント。

Streetfighter 风格碳纤维敞开式离合器罩 一点风格结合一丝激进, 令迷人的干式离合器敞开在外。

 **969A062AAA**

MONSTER S4R, MONSTER S4RS, MONSTER S4RS TRICOLORE, HYPERMOTARD 1100 EVO SP, HYPERMOTARD 1100, HYPERMOTARD 1100 EVO, HYPERMOTARD 1100 S, MONSTER 1100, MONSTER 1100 ABS, MONSTER 1100S, MONSTER 1100S ABS, MONSTER 1000, M1000C, M1000DK, M1000S, MONSTER 900, M900C, MR M900CF, MONSTER 900 CITY, MONSTER 900 DARK, M900DKCF, M900DKCY, M900M, M900S, MONSTER S2R 1000, MULTISTRADA 1000, MTS1000S, SB, SBK 1098, SBK 1098R, SBK 1098R T.BAYLISS, SBK 1098S, SBK 1098S TRICOLORE, SBK 1198, SBK 1198R CORSE, SBK 1198S, SBK 1198S CORSE, PAUL SMART 1000 LE, SPORT 1000 MONOPOSTO, STREETFIGHTER 1098, STREETFIGHTER 1098S, 1000SS, 900S, SUPERSPORT 900, ST2 <= MY04, ST4 <= MY04, ST4 S <= MY04



Ciclistica e impianti frenanti - Chassis and brake systems - Fahrwerk und Bremsanlagen - Partie-cycle et systèmes de freinage - Bastidor y sistemas de frenos - Ciclística e sistemas de frenagem - 車体およびブレーキシステム - 骑行与制动系统

Coppia manopole. Ispirate al mondo delle corse, queste manopole garantiscono un ottimo grip in ogni situazione di guida. Costruite per evitare scivolamenti accidentali della mano e ridurre le vibrazioni percepite.

Pair of handgrips. Inspired by the racing world, these handgrips ensure an excellent grip in every riding situation. Built to avoid accidental slipping of the hand and to reduce the vibrations felt.

Paar Lenkergriffe. Diese, an der Rennsport-Welt inspirierten Lenkergriffe gewährleisten ausgezeichneten Grip in allen Fahrsituationen. Sie sind so konzipiert, dass sie ein plötzliches Abrutschen der Hand verhindern und Vibrationen weniger spüren lassen.

Paire de poignées. Inspirées du monde des courses, ces poignées garantissent un excellent grip dans toutes les situations de conduite. Fabriquées pour éviter les glissements accidentels de la main et réduire les vibrations.

Par puños. Inspirados en el mundo de las carreras, los puños garantizan un agarre perfecto en cualquier condición de conducción. Fabricados para evitar deslizamientos accidentales de la mano y reducir las vibraciones percibidas.

Par de manoplas. Inspiradas no universo das corridas, estas manoplas garantem ótima aderência em qualquer situação de pilotagem. Construídas para evitar deslizamentos acidentais das mãos e reduzir as vibrações percebidas.

ツイストグリップセット。レースの世界から着想を得たグリップは、あらゆるライディング状況下において完璧なグリップを約束します。誤って手が滑るのを防止すると同時に、手で知覚する振動も軽減されるように設計されています。

把手（一对）。灵感来自竞赛世界，这款车握把确保了任何驾驶情况下的最佳抓握感。专为防意外脱手和降低感知振动而设计。

 **96280611AA**

STREETFIGHTER V2, MONSTER 1200, MONSTER 1200R, MONSTER 1200S, MONSTER 659 >= MY18, MONSTER 797, MONSTER 797 PLUS, MONSTER 821, MONSTER 821 STRIPE, MONSTER 821 DARK, MONSTER 821 STEALTH, MONSTER, MONSTER +, SBK 1098, SBK 1098S, SBK 1198, SBK 1198S, 1199 PANIGALE, 1199 PANIGALE R, 1199 PANIGALE S, 848, 899 PANIGALE ABS, 1299 PANIGALE, 1299 PANIGALE R FE, 1299 PANIGALE S, 959 PANIGALE, 959 PANIGALE CORSE, PANIGALE V2, PANIGALE V2 BAYLISS, PANIGALE V4, PANIGALE V4 R, PANIGALE V4 S, PANIGALE V4 25° ANN. 916, PANIGALE V4 S CORSE, PANIGALE V4 SP, STREETFIGHTER V4, STREETFIGHTER V4 S, SUPERSPORT 939, SUPERSPORT 939 S, SUPERSPORT 950, SUPERSPORT 950 S



Multi-Fit

Componenti elettrici ed elettronici - Electric and electronic components - Elektrische und elektronische Komponenten - Composants électriques et électroniques - Componentes eléctricos y electrónicos - Componentes elétricos e eletrônicos - 電子部品と電子機器 - 电气与电子部件

Centraline anticipo variabile. Centralina ad anticipo variabile.

Variable advance control units. Variable advance control unit.

Steuergeräte mit variabler Zündvorstellung. Steuergerät mit variabler Zündvorstellung.

Boîtiers électroniques avance variable. Boîtier électronique à avance variable.

Centralitas de encendido variable. Centralita de encendido variable.

Centrais eletrônicas de avanço variável. Central eletrônica de avanço variável.

点火モジュールユニット（1ヶのみ）。点火モジュールユニット。

可变预先控制单元。可变预先控制单元。

 **96501699C**

MONSTER 900 <= MY99, SUPERSPORT 900 <= MY98



This product is intended for racing vehicles used only in closed-course competition. Operation on public roads is prohibited by law.



Ducati Battery Charger. Nuovo dispositivo sviluppato con design esclusivo Ducati e realizzato da tecMATE, azienda leader del settore, che garantisce il massimo della tecnologia e della qualità. Concepito per allungare la durata delle batterie acido-piombo, consente, nei periodi di scarso utilizzo della moto, di mantenere inalterata la carica della batteria. Il carica batterie funziona in base ad un algoritmo completamente automatico, controllato da microprocessore. Una volta caricata completamente la batteria, la tensione si riduce al livello di mantenimento e nel caso in cui i componenti elettronici applicati alla moto dovessero far scendere la tensione della batteria sotto il livello ottimale, l'apparecchio ritornerà automaticamente alla modalità di carica in modo da ripristinare la corretta tensione. Sviluppato con l'approvazione dell'R&D Ducati, è idoneo a tutti i modelli Ducati sia passati che presenti. In particolare sui nuovi modelli, il caricabatterie può essere collegato direttamente alla presa DDA (Ducati Data Acquisition). Può essere utilizzato anche sui modelli non dotati di presa DDA, collegando l'apposito cavo con occhietti alla batteria della moto, rispettando la corretta polarità.

Ducati Battery Charger. A new device developed with Ducati exclusive design and manufactured by tecMATE, leader company in the industry, ensuring the best technology and quality. Conceived to extend the lead-acid storage battery life, it allows maintaining the battery charge in case of prolonged periods where the motorcycle is not used. The battery charger operates according to a fully automatic microprocessor-controlled algorithm. Once the battery is fully charged, the voltage decreases to a maintenance level and if any electronic accessories of the motorcycle should make the battery voltage decrease below optimum charge, the equipment will automatically switch back to charging mode in order to restore the proper voltage level. Developed with the approval of Ducati R&D, it is suitable for all our past and existing Ducati models. For the new models, the battery charger can be connected directly to the DDA (Ducati Data Acquisition) socket. It can also be used on models not equipped with DDA socket, just connecting the cable with eyelets to the bike battery and properly matching the polarity.

Ducati Battery Charger. Von Ducati designt, neu entwickelt und von tecMate hergestellt. tecMate ist der führende Hersteller in seinem Bereich und garantiert ein Höchstmaß an Technologie und Qualität. Das Batterieladegerät wurde entwickelt, um die Lebensdauer der Blei-Säure-Batterien zu verlängern und ermöglicht die Batterieaufladung, wenn das Motorrad einmal nicht so oft bewegt wird. Gesteuert durch einen Mikroprozessor funktioniert das Batterieladegerät auf Basis eines vollautomatisch ablaufenden Algorithmus. Nachdem die Batterie vollkommen aufgeladen ist, reduziert sich die Spannung auf das Erhaltungsniveau der Ladung. Wenn die Batteriespannung unter das optimale Niveau sinkt (bedingt durch die elektronischen Komponenten des Motorrads), schaltet das Gerät automatisch zurück in den Lademodus und stellt die korrekte Spannung wieder her. Freigegeben und entwickelt von der Ducati Entwicklungsabteilung ist das Batterieladegerät für alle aktuellen sowie älteren Ducati Modelle geeignet. Bei neuen Modellen kann das Gerät an den DDA-Anschluss (Ducati Data Acquisition) angeschlossen werden. Bei Modellen ohne DDA-Anschluss kann das Gerät, unter Einhaltung der korrekten Polaritäten, per Kabel direkt an die Ösen der Motorradbatterie geklemmt werden.

Chargeur de batterie Ducati. Nouveau dispositif développé selon le design exclusif Ducati et fabriqué par tecMATE, société leader du secteur, assurant le meilleur de la technologie et de la qualité. Conçu pour prolonger la durée de vie des batteries acide-plomb, il permet de maintenir la charge de la batterie intacte, si la moto n'est pas utilisée fréquemment. Le chargeur de batterie fonctionne sur la base d'un algorithme entièrement automatique, contrôlé par un microprocesseur. Une fois la batterie complètement chargée, la tension se réduit au niveau de maintien et, au cas où les composants électroniques appliqués à la moto feraient baisser la tension de la batterie au-dessous du niveau optimal, l'appareil retournera automatiquement au mode de charge afin de rétablir la tension correcte. Développé avec l'approbation du département R&D Ducati, est compatible avec tous les modèles Ducati aussi bien passés que actuels. Notamment, sur les nouveaux modèles, le chargeur de batterie peut être connecté directement à la prise DDA (Ducati Data Acquisition). Il peut également être utilisé sur les modèles qui ne sont pas équipés de prise DDA, en reliant le câble spécial avec œillets à la batterie de la moto suivant la bonne polarité.

Ducati Battery Charger. Nuevo dispositivo desarrollado con diseño exclusivo Ducati y realizado por tecMATE, empresa líder en el sector, que garantiza lo máximo en tecnología y calidad. Concebido para alargar la vida útil de las baterías de ácido-plomo, en los periodos de uso escaso de la moto permite mantener inalterada la carga de la batería. El cargador de batería funciona basándose en un algoritmo completamente automático, controlado por un microprocesador. Una vez cargada la batería, la tensión se reduce hasta el nivel de mantenimiento; si los componentes electrónicos aplicados a la moto hacen bajar la tensión por debajo del nivel óptimo, el equipo vuelve automáticamente al modo de carga para restablecer la tensión correcta. Desarrollado con la aprobación del I+D Ducati, es apto para todos los modelos Ducati pasados y presentes. En particular, en los nuevos modelos el cargador se puede conectar directamente a la toma DDA (Ducati Data Acquisition). También se puede utilizar en los modelos no equipados con toma DDA, conectando el cable específico con ojales a la batería de la moto y respetando la polaridad correcta.

Ducati Battery Charger. Novo dispositivo desenvolvido com design exclusivo Ducati e realizado por tecMATE, empresa líder no setor, que garante o máximo da tecnologia e da qualidade. Concebido para prolongar a duração das baterias de ácido-chumbo, consente, nos períodos de baixa utilização da moto, manter a carga da bateria inalterada. O carregador de baterias funciona com base em um algoritmo totalmente automático, controlado por microprocessador. Assim que a bateria é totalmente carregada, a tensão é reduzida ao nível de conservação e caso os componentes eletrônicos aplicados na moto fizerem descer a tensão da bateria abaixo do nível ideal, o aparelho volta automaticamente ao modo de carga de modo a restaurar a correta tensão. Desenvolvido com a aprovação do R&D Ducati, é apropriado para todos os modelos tanto antigos como atuais. Em especial, nos novos modelos, o carregador de baterias pode ser conectado diretamente na tomada DDA (Ducati Data Acquisition). Pode ser utilizado também nos modelos que não possuem tomada DDA, conectando o cabo específico na bateria da moto, respeitando a polaridade correta.

ドゥカティバッテリーチャージャー。ドゥカティだけに特別に設計・開発され、業界のリーダーである tecMATE により実現された新デバイス。最高の技術と品質を保証します。鉛バッテリーの寿命をさらに伸ばすことを考慮して設計されており、車両を長期間使用しない場合にも、バッテリーの充電を維持することが可能です。バッテリーチャージャーは、マイクロプロセッサ制御の全自動アルゴリズムを基に機能します。バッテリーが完全に充電されると、電圧が維持レベルまで下がります。車両に搭載されている電子部品が原因でバッテリー電圧が最適レベルを下回った場合は、自動的に機器が充電モードに復帰し、バッテリーの電圧を正常値に回復します。ドゥカティ R&D の承認を得て開発され、ドゥカティの過去モデルと現行モデルのすべてにご使用いただけます。特に新型モデルでは、DDA (Ducati Data Acquisition) ソケットに直接つなぐことができます。また、DDA ソケットを装備しないモデルにもご使用いただけます。その場合は、アイレット端子付きのケーブルをバッテリーの正しい電極に接続します。

杜卡迪电池充电器。杜卡迪独家设计开发的全新设备，由行业领军企业 tecMATE 制造，确保最尖端的技术和最出色的质量。专为延长铅酸蓄电池使用寿命而设计，可在摩托车使用率较低时保持电池的电量水平。电池充电器基于由微处理器控制的全自动算法运行。电池完全充满后，电压会降低至稳定水平，如果摩托车上安装电子部件使电压降至最佳电量水平以下，该设备将自动返回充电模式，以恢复正确电压。经杜卡迪研发部门授权开发，适合以往和现有的全部杜卡迪车型。尤其是在新款车型上，电池充电器能够直接连接至 DDA (Ducati Data Acquisition - 杜卡迪数据采集系统)。也可用于未设 DDA 插槽的车型，可通过使用带圆孔的专用电缆，按照极性来连接蓄电池。



Non idoneo per batterie NICD, NIMH, LI-ION non ricaricabili.
 Not suitable for non-rechargeable NICD, NIMH, LI-ION batteries.
 Nicht geeignet für NICD-, NIMH-, LI-ION-BATTERIEN, die nicht wiederaufladbar sind.
 Non adapté aux batteries NICD, NIMH, LI-ION non rechargeables.
 No apto para baterías NICD, NIMH, LI-ION no recargables.
 Não é apropriado para baterias NICD, NIMH, LI-ION não recarregáveis.
 充電できないニッケルカドニウム電池、ニッケル水素電池、リチウムイオン電池には適しません。
 不适用于不可充电的镍镉电池、镍氢电池及锂离子电池。



Su tutti i modelli EURO5 da my 21 (ma anche su Panigale V2 e Scrambler 1100PRO my 20) il cablaggio di ricarica cod.5101G732A è già presente all'interno della scatola.
 On all EURO5 models from MY21 (but also on Panigale V2 and Scrambler 1100PRO MY20) the charging wiring part no. 5101G732A is already inside the box.
 Bei allen EURO 5 Modellen ab dem MY 21 (jedoch auch bei der Panigale V2 und Scrambler 1100PRO MY 20) ist die Nachladeverkabelung Art.-Nr. 5101G732A bereits im Karton enthalten.
 Sur tous les modèles EURO5 à partir du MY 21 (mais également sur Panigale V2 et Scrambler 1100PRO MY 20) le câblage de recharge réf. 5101G732A est déjà fourni à l'intérieur du boîtier.
 En todos los modelos EURO5 desde my 21 (pero también en Panigale V2 y Scrambler 1100PRO my 20) ya se incluye en la caja el cableado de recarga cód. 5101G732A.
 Em todos os modelos EURO5 a partir do ano-modelo 21 (e também na Panigale V2 e na Scrambler 1100 PRO ano-modelo 20), a fiação de recarga cód. 5101G732A já está presente dentro da caixa.
 MY21以降のすべてのEURO5モデル(MY20のPanigale V2およびScrambler1100PROも含む)では、充電ケーブル(部品番号:5101G732A)は同梱されています。
 2021年款起所有欧5车型上(以及2020年款的Panigale V2和Scrambler 1100PRO), 充电布线(代码5101G732A)已包含在盒内。

- EU** 69928471B
- JPN** 69928471BW
- AUS** 69928471BX
- UK** 69928471BY
- USA** 69928471BZ

Multi-Fit



Supporto per smartphone. Questo supporto per smartphone, realizzato a macchina CNC in lega di alluminio, si adatta su tutti i tipi di manubrio. Può essere montato con il braccetto di posizionamento o come supporto a morsetto diretto; entrambe le possibilità consentono una rotazione a 360° per trovare la posizione ottimale. Per la massima protezione del tuo smartphone, il supporto è progettato con un sistema unico nel suo genere, che permette di tagliare le forze G fino al 40%, riducendo notevolmente le vibrazioni. Dopo aver collegato la cover per smartphone alla moto tramite il supporto, sarai libero di goderti il viaggio senza pensieri.

Smartphone support. This smartphone support made of aluminium alloy by means of a CNC machine fits on all types of handlebars. It can be mounted with the positioning arm or as a direct clamp support. Both solutions allow 360° rotation for optimal positioning. For maximum protection of your smartphone, the support is designed with a unique system that allows you to cut G forces up to 40%, greatly reducing vibrations. After connecting the smartphone cover to the bike using the support, you will be free to enjoy your travels without any worries.

Smartphone-Halter. Dieser mit CNC-Verfahren aus Alulegierung gefertigte Smartphone-Halter ist für alle Lenkertypen geeignet. Er lässt sich mit dem Positionierungsarm oder als Halter mit direkter Klemmfaust montieren; beide Möglichkeiten erlauben eine Drehung um 360°, um die optimale Position zu finden. Für besten Schutz Ihres Smartphones ist der Halter mit einem einzigartigen System konzipiert, das die G Kräfte bis zu 40 % reduziert und somit die Schwingungen erheblich mindert. Nachdem das Smartphone Cover anhand des Halters mit dem Motorrad verbunden wurde, können Sie unbesorgt die Reise genießen.

Support pour smartphone. Ce support pour smartphone, réalisé en alliage d'aluminium CNC, s'adapte parfaitement à tout type de guidon. Il peut être monté avec le bras de positionnement ou comme support avec bride de serrage directe ; les deux options permettent une rotation sur 360° pour trouver la position optimale. Pour garantir un maximum de protection à votre smartphone, le support est doté d'un système unique en son genre qui, en réduisant les forces G jusqu'à 40 %, permet de minimiser les vibrations. Après avoir fixé l'étui de votre smartphone à la moto à l'aide du support, vous serez libre de profiter à 100 % de votre voyage.

Soporte para smartphone. Este soporte para smartphone, mecanizado CNC de aleación de aluminio, se adapta a todo tipo de manillar. Se puede montar con el brazo de posicionamiento o como soporte a mordaza directa; ambas posibilidades permiten una rotación a 360° para conseguir la posición ideal. Para la máxima protección de tu smartphone, el soporte ha sido diseñado con un sistema único en su tipo, que permite reducir las fuerzas G hasta el 40%, disminuyendo notablemente las vibraciones. Después de instalar el soporte para smartphone a la moto, podrás disfrutar el viaje sin preocupaciones.

Suporte para smartphone. Este suporte para smartphone, feito em máquina CNC em liga de alumínio, se adapta a todos os tipos de manobra. Pode ser montado com o braço de posicionamento ou como suporte em pinça direta; ambas as possibilidades permitem uma rotação de 360° para encontrar a posição ideal. Para proteção máxima de seu smartphone, o suporte é projetado com um sistema único em seu gênero, que permite cortar a força G em até 40%, reduzindo notavelmente a vibração. Após conectar a cobertura para o smartphone à moto através do suporte, estás livre para aproveitar a viagem sem preocupações.

スマートフォン用サポート CNC加工で製作されたこのアルミニウム合金製のスマートフォン用サポートなら、あらゆるハンドルバーに取り付けることができます。位置決めアームで取り付けるか、クランプサポートとして直接取り付けることができます。どちらの方法でも360度回転できますので、最適なポジションに設定することが可能です。他にはないこの特別なサポートはスマートフォンを最大限保護することを考えて開発され、Gフォースを最大40%低減することで大幅に振動を抑えることに成功しました。このサポートでスマートフォン用携帯電話ケースをバイクに取り付けるだけで、安心してツーリングを楽しむことができます。

智能手机支架。该智能手机支架采用 CNC 加工铝合金制成，适配任何类型的车握把。可通过定位臂安装，或直接使用夹具进行支撑；两种安装方式均可实现 360° 旋转，以寻找最佳位置。为了最大程度地保护智能手机，该支架设计有独特的系统，可将重力抵消高达 40%，显著降低震动带来的损害。将智能手机盖通过支架连接到摩托车后，你便可尽情享受旅行而无后顾之忧。



Non compatibile con [codice] 96280161A.
Not compatible with [p/n] 96280161A.
Nicht kompatibel mit [Art.-Nr.] 96280161A.
Non compatible avec [référence] 96280161A.
Não compatível com [código] 96280161A.
Não compatível com [código] 96280161A.
不兼容 [代码] 96280161A.

Da montare in abbinamento all'apposita custodia telefono per supporto smartphone, da acquistare separatamente.
To be mounted together with the Smartphone holder phone case, to be purchased separately.

Ist gemeinsam mit der entsprechenden Telefonhülle als Halterung des Smartphones, die separat zu erwerben ist, zu montieren.
À poser en combinaison avec la pochette de smartphone spécifique pour support smartphone, à acheter séparément.

Montar con el relativo protector del teléfono para soporte smartphone. Se compra aparte.

Para montar em combinação com a específica capa de telefone para suporte de smartphone, a ser adquirida separadamente.

スマートフォンホルダー (別売) の専用スマホケースと組み合わせて取り付けてください。

与用于智能手机支架的专用手机壳一同安装，需单独购买。

96680751A

DIAVEL, DIAVEL CARBON, DIAVEL AMG, DIAVEL CROMO, DIAVEL TITANIUM, DIAVEL STRIPE, DIAVEL STRADA, DIAVEL 1260, DIAVEL 1260 S, XDIAVEL, XDIAVEL S, XDIAVEL DARK, XDIAVEL NERA, XDIAVEL BLACK STAR, STREETFIGHTER V2, MONSTER 1200, MONSTER 1200S, MONSTER 797, MONSTER 797 PLUS, MONSTER 821, MONSTER 1200 25° ANNIV., MONSTER 1200S STRIPE, MONSTER 821 STRIPE, MONSTER 821 DARK, MONSTER 821 STEALTH, MONSTER, MONSTER +, MULTISTRADA 1200, MULTISTRADA 1200 ENDURO, MULTISTRADA 1200 ENDURO PRO, MULTISTRADA 1200S PIKES PEAK, MULTISTRADA 1200S, MULTISTRADA 1200S DJAIR, MULTISTRADA 1260 ENDURO, MULTISTRADA 950, MULTISTRADA 950 S, MULTISTRADA 950 S SW, MS950SW, MULTISTRADA V2, MULTISTRADA V2S, MULTISTRADA V2S TRAVEL, MULTISTRADA 1260, MULTISTRADA 1260 S GRAND TOUR, MULTISTRADA 1260 PIKES PEAK, MULTISTRADA 1260 S, MULTISTRADA 1260 S DJAIR, MS V4 ESSENTIAL, MS V4 PIKES PEAK, MS V4S ESSENTIAL, MS V4S RADAR, MS V4S PERFORMANCE, MS V4S TRAVEL, MS V4S TRAVEL & RADAR, MS V4S FULL, HYPERMOTARD 821, HYPERMOTARD 821 SP, HYPERSTRADA 821, HYPERSTRADA 939, HYPERMOTARD 939, HYPERMOTARD 939 SP, HYPERMOTARD 950, HYPERMOTARD 950 RVE, HYPERMOTARD 950 SP, STREETFIGHTER V4, STREETFIGHTER V4 S, STREETFIGHTER V4 SP



Custodia telefono per supporto smartphone. Sottile e funzionale, include una cover protettiva per proteggere il tuo smartphone in ogni momento. Dotata di sistema di fissaggio e sgancio sicuro e veloce al supporto per smartphone da manubrio.

Phone case for smartphone support. Slim and functional, it includes a protective cover to protect your smartphone at all times. Equipped with a fast, secure attach and release system for the handlebar smartphone support.

Telefonhülle für Smartphone Halter. Dünn und praktisch, mit einem Schutzcover, das jederzeit Ihr Smartphone schützt. Ausgestattet mit einem System zum sicheren und schnellem Befestigen und Abnehmen am/vom Smartphone-Halter am Lenker.

Étui pour support smartphone. Mince et fonctionnel, il inclut un étui de sécurité qui protège votre smartphone en toute condition, y compris la pluie. Son système sûr et rapide permet de fixer et de retirer le smartphone du guidon.

Funda teléfono para soporte smartphone. Delgada y funcional, incluye un cover contra la lluvia para proteger tu smartphone en todo momento. Dotada de sistema de fijación y desenganche seguro y rápido al soporte para smartphone para manillar.

Estojo de telefone para suporte de smartphone. Fino e funcional, inclui uma capa para proteger o seu smartphone em todos os momentos. Dotada de um sistema de fixação e engate seguro e veloz de suporte para smartphone no guidão.

スマートフォンサポート用携帯電話ケース。薄くて機能的だけでなく保護カバーもついて、どんな時でもお使いのスマートフォンをしっかり守ります。ハンドルバーのスマートフォン用サポートに安全かつ素早く取り付け・取り外しができるフック・リリース機構を備えています。

智能手机支架专用手机保护壳。轻薄且实用，内含一个保护盖，可随时保护您的智能手机。配备快速安全的固定和释放系统，可用于车把智能手机支架。



Da montare in abbinamento con [codice] 96680751A.
Must be installed with [p/n] 96680751A.
Zur Montage in Verbindung mit [Art.-Nr.] 96680751A.
À installer en combinaison avec [référence] 96680751A.
Para montar combinada con [código] 96680751A.
A ser montada com [código] 96680751A.
組み合わせて使用する部品[部品コード] 96680751A.
结合 [代码] 安装 96680751A.

- 96680771A
- 96680781A
- 96680801A
- 96680911A
- 96680951A
- 96680991A
- 96681001A
- 96681151AA
- 96681161AA
- 96681171AA
- 96681241A
- 96681251A
- 96681261A
- 96681271A

DIAVEL, DIAVEL CARBON, DIAVEL AMG, DIAVEL CROMO, DIAVEL TITANIUM, DIAVEL STRIPE, DIAVEL STRADA, DIAVEL 1260, DIAVEL 1260 S, XDIAVEL, XDIAVEL S, XDIAVEL DARK, XDIAVEL NERA, XDIAVEL BLACK STAR, STREETFIGHTER V2, MONSTER 1200, MONSTER 1200S, MONSTER 797, MONSTER 797 PLUS, MONSTER 821, MONSTER 1200 25° ANNIV., MONSTER 1200S STRIPE, MONSTER 821 STRIPE, MONSTER 821 DARK, MONSTER 821 STEALTH, MONSTER, MONSTER +, MULTISTRADA 1200, MULTISTRADA 1200 ENDURO, MULTISTRADA 1200 ENDURO PRO, MULTISTRADA 1200S PIKES PEAK, MULTISTRADA 1200S, MULTISTRADA 1200S DJAIR, MULTISTRADA 1260 ENDURO, MULTISTRADA 950, MULTISTRADA 950 S, MULTISTRADA 950 S SW, MS950SW, MULTISTRADA V2, MULTISTRADA V2S, MULTISTRADA V2S TRAVEL, MULTISTRADA 1260, MULTISTRADA 1260 PIKES PEAK, MULTISTRADA 1260 S, MULTISTRADA 1260 S DJAIR, MS V4 ESSENTIAL, MS V4 PIKES PEAK, MS V4S ESSENTIAL, MS V4S RADAR, MS V4S PERFORMANCE, MS V4S TRAVEL, MS V4S TRAVEL & RADAR, MS V4S FULL, HYPERMOTARD 821, HYPERMOTARD 821 SP, HYPERSTRADA 821, HYPERSTRADA 939, HYPERMOTARD 939, HYPERMOTARD 939 SP, HYPERMOTARD 950, HYPERMOTARD 950 SP, STREETFIGHTER V4, STREETFIGHTER V4 S, STREETFIGHTER V4 SP



96680771A: iPhone 6/7/8
96680781A: iPhone 6 Plus / 7 Plus / 8 Plus
96680801A: Samsung Galaxy S8+ / S9+
96680911A: Samsung S10
96680951A: iPhone 11 Pro
96680991A: iPhone 11
96681001A: iPhone 11 Pro Max
96681151AA: iPhone 12 PRO Max
96681161AA: iPhone 12/12 Pro
96681171AA: iPhone 12 Mini
96681241A: iPhone 13 Mini
96681251A: iPhone 13
96681261A: iPhone 13 Pro
96681271A: iPhone 13 Pro Max



96681241A: iPhone 13 Mini
96681251A: iPhone 13



96681261A: iPhone 13 Pro
96681271A: iPhone 13 Pro MAX

- 96680771A: iPhone 6/7/8
- 96680781A: iPhone 6 Plus / 7 Plus / 8 Plus
- 96680801A: Samsung Galaxy S8+ / S9+
- 96680911A: Samsung S10
- 96680951A: iPhone 11 Pro
- 96681001A: iPhone 11 Pro Max
- 96681151AA: iPhone 12 Pro Max
- 96681161AA: iPhone 12/12 Pro
- 96681171AA: iPhone 12 Mini



Touring - Touring - Touring - Touring - Touring - Touring - ツーリング - Touring

Borsello da manubrio. Si applica con facilità ed è utilissimo per riporre chiavi, cellulare, e tutti quei piccoli oggetti personali che generalmente vengono tenuti in tasca.

Handlebar bag. Easy to install, it conveniently holds your keys, mobile phone and other belongings you usually place in your pockets.

Lenkertasche. Einfache Befestigung, geeignet für das Verstauen von Schlüsseln, Handy, etc., die in der Hosentasche nur stören würden.

Sac de guidon. Se monte facilement et qui est très utile pour contenir les clés, le portable et tous les petits objets personnels que l'on met généralement dans les poches.

Bolsillo de manillar. Se aplica con facilidad y es muy útil para colocar llaves, móvil y todos los pequeños objetos personales que generalmente se ponen en el bolsillo.

Bolsa de guidão. Aplica-se com facilidade e é muito útil para conter chaves, celular, e todos aqueles objetos pessoais que geralmente são mantidos nos bolsos.

ハンドルバーミニバッグ。通常はポケットに入れているような鍵や携帯などの小物を入れるのにとっても便利で取り付けが簡単です。

车握把包。易于使用，可以存放钥匙、手机以及所有通常放在口袋里的小件个人物品。

96700310A

HR, HYM, M, MR, MULTISTRADA 1200, MULTISTRADA 1200S ABS, MULTISTRADA 1200 ABS, MULTISTRADA 1200S GRANTURISMO, MULTISTRADA 1200S PIKES PEAK, MULTISTRADA 1200S ABS TOURING, MULTISTRADA 1200S TOURING DJAIR, MTS, HYPERMOTARD 821, HYPERMOTARD 821 SP, HYPERSTRADA 821, GT 1000, GT 1000 Touring, ST



Accessori vari - Sundry accessories - Verschiedenes Zubehör - Accessoires divers - Accesorios varios - Acessórios vários - 各種アクセサリ - 各种配件

Polsino serbatoio fluido freno. Ampia mente utilizzato in ambito Racing, nasce per salvaguardare la carrozzeria dall'accidentale fuoriuscita di liquido, oltre che per proteggere dai raggi UV, che possono causare il degrado del liquido stesso. Migliora l'estetica del serbatoio di serie.

Brake fluid reservoir sock. Widely used in the Racing sector, it has been designed to preserve the bodywork from accidental leakage of fluid, as well as to protect the fluid against UV rays that may cause it to deteriorate. It improves the aesthetics of the standard reservoir.

Manschette für Bremsflüssigkeitsbehälter. Häufig im Racing-Bereich verwendet, wurde es entwickelt, um die Karosserie bei versehentlichem Auslauf von Flüssigkeit sowie vor UV-Strahlen zu schützen, die den Abbau der Flüssigkeit selbst verursachen können. Verbessert die Optik des serienmäßigen Behälters.

Manchette de réservoir liquide de frein. Largement utilisée dans le secteur Racing, elle a été conçue pour prévenir tout dommage de la carrosserie contre la fuite de liquide éventuelle, en plus de fournir une protection contre les rayons UV, pouvant causer la détérioration du liquide même. Elle améliore l'esthétique du petit réservoir de série.

Funda de protección depósito líquido freno. Ampia mente utilizado en el ámbito Racing, creado para proteger la carrocería contra la pérdida accidental de líquido, además de proteger de los rayos UV, que pueden causar el deterioro del líquido. Mejora la estética del depósito de serie.

Capa punho para reservatório do líquido de freio. Ampia mente utilizado no âmbito Racing, surge para proteger a carroceria contra a saída accidental de líquido, além de proteger contra os raios UV, que podem causar a degradação do líquido. Melhora a estética do reservatório de série.

ブレーキフルードタンクカバー。レース界で広く使用され、偶発的に漏れ出たフルードからフェアリングを守ると同時に、劣化の原因となる紫外線からフルードを守ります。標準フルードタンクをさらに美しく見せます。

制动器油箱口。广泛应用于竞赛（Racing）领域，旨在保护车身免受液体的意外泄漏和导致液体本身变质的紫外线的侵袭。优化了标配小油箱的美观度。

97980711A

STREETFIGHTER V2, MONSTER 1200, MONSTER 1200R, MONSTER 1200S, MONSTER 1200 25° ANNIV., MONSTER, MONSTER +, MULTISTRADA 1200, MULTISTRADA 1200S ABS, MULTISTRADA 1200 ABS, MULTISTRADA 1200S GRANTURISMO, MULTISTRADA 1200S PIKES PEAK, MULTISTRADA 1200S TOURING DJAIR, MULTISTRADA 1200, MULTISTRADA 1200 ENDURO, MULTISTRADA 1200 ENDURO PRO, MULTISTRADA 1200S PIKES PEAK, MULTISTRADA 1200S, MULTISTRADA 1200S DJAIR, MULTISTRADA 1260 ENDURO, MULTISTRADA 950, MULTISTRADA 950 S, MULTISTRADA 950 S SW, MS950SW, MULTISTRADA V2, MULTISTRADA V2S, MULTISTRADA V2S TRAVEL, MULTISTRADA 1260, MULTISTRADA 1260 S GRAND TOUR, MULTISTRADA 1260 PIKES PEAK, MULTISTRADA 1260 S, MULTISTRADA 1260 S DJAIR, MS V4 ESSENTIAL, MS V4 PIKES PEAK, MS V4S ESSENTIAL, MS V4S RADAR, MS V4S PERFORMANCE, MS V4S TRAVEL, MS V4S TRAVEL & RADAR, MS V4S FULL, HYPERMOTARD 939 SP, HYPERMOTARD 950, HYPERMOTARD 950 RVE, HYPERMOTARD 950 SP, 1199 PANIGALE, 1199 PANIGALE ABS, 1199 PANIGALE R, 1199 PANIGALE S, 899 PANIGALE ABS, PANIGALE R, 1299 PANIGALE, 1299 PANIGALE R FE, 1299 PANIGALE S, 959 PANIGALE, 959 PANIGALE CORSE, PANIGALE V2, PANIGALE V2 BAYLISS, PANIGALE V4, PANIGALE V4 R, PANIGALE V4 S, PANIGALE V4 25° ANN. 916, PANIGALE V4 S CORSE, PANIGALE V4 SP, PANIGALE V4 SP2, STREETFIGHTER V4, STREETFIGHTER V4 S, STREETFIGHTER V4 SP, SUPERSPORT 939, SUPERSPORT 939 S, SUPERSPORT 950, SUPERSPORT 950 S



Polsino serbatoio fluido frizione. Ampiamente utilizzato in ambito Racing, nasce per salvaguardare la carrozzeria dall'accidentale fuoriuscita di liquido, oltre che per proteggere dai raggi UV, che possono causare il degrado del liquido stesso. Migliora l'estetica del serbatoio di serie.

Clutch fluid reservoir sock. Widely used in the Racing sector, it has been designed to preserve the bodywork from accidental leakage of fluid, as well as to protect the fluid against UV rays that may cause it to deteriorate. It improves the aesthetics of the standard reservoir.

Manschette für Kupplungsflüssigkeitsbehälter. Häufig im Racing-Bereich verwendet, wurde es entwickelt, um die Karosserie bei versehentlichem Auslauf von Flüssigkeit sowie vor UV-Strahlen zu schützen, die den Abbau der Flüssigkeit selbst verursachen können. Verbessert die Optik des serienmäßigen Behälters.

Manchette de réservoir liquide d'embrayage. Largement utilisée dans le secteur Racing, elle a été conçue pour prévenir tout dommage de la carrosserie contre la fuite de liquide éventuelle, en plus de fournir une protection contre les rayons UV, pouvant causer la détérioration du liquide même. Elle améliore l'esthétique du petit réservoir de série.

Funda de protección depósito líquido embrague. Ampiamente utilizado en el ámbito Racing, creado para proteger la carrocería contra la pérdida accidental de líquido, además de proteger de los rayos UV, que pueden causar el deterioro del líquido. Mejora la estética del depósito de serie.

Capa punho para reservatório do líquido da embreagem. Ampamente utilizado no âmbito Racing, surge para proteger a carroceria contra a saída acidental de líquido, além de proteger contra os raios UV, que podem causar a degradação do líquido. Melhora a estética do reservatório de série.

クラッチフルードタンクカバー。レース界で広く使用され、偶発的に漏れ出たフルードからフェアリングを守ると同時に、劣化の原因となる紫外線からフルードを守ります。標準フルードタンクをさらに美しく見せます。

离合器油箱口。广泛应用于竞赛 (Racing) 领域, 旨在保护车身免受液体的意外泄漏和导致液体本身变质的紫外线的侵袭。优化了标配小油箱的美观度。

97980721A

STREETFIGHTER V2, MONSTER 1200, MONSTER 1200R, MONSTER 1200S, MONSTER 1200 25° ANNIV., MONSTER, MONSTER +, MULTISTRADA 1200, MULTISTRADA 1200S ABS, MULTISTRADA 1200 ABS, MULTISTRADA 1200S GRANTURISMO, MULTISTRADA 1200S PIKES PEAK, MULTISTRADA 1200S TOURING DJAIR, MULTISTRADA 1200, MULTISTRADA 1200 ENDURO, MULTISTRADA 1200 ENDURO PRO, MULTISTRADA 1200S PIKES PEAK, MULTISTRADA 1200S, MULTISTRADA 1200S DJAIR, MULTISTRADA 1260 ENDURO, MULTISTRADA 950 >= MY19, MULTISTRADA 950 S >= MY19, MULTISTRADA 950 S SW >= MY19, MULTISTRADA V2, MULTISTRADA V2S, MULTISTRADA V2S TRAVEL, MULTISTRADA 1260, MULTISTRADA 1260 S GRAND TOUR, MULTISTRADA 1260 PIKES PEAK, MULTISTRADA 1260 S, MULTISTRADA 1260 S DJAIR, MS V4 ESSENTIAL, MS V4 PIKES PEAK, MS V4S ESSENTIAL, MS V4S RADAR, MS V4S PERFORMANCE, MS V4S TRAVEL, MS V4S TRAVEL & RADAR, MS V4S FULL, HYPERMOTARD 950 SP, 1199 PANIGALE, 1199 PANIGALE ABS, 1199 PANIGALE R, 1199 PANIGALE S, 899 PANIGALE ABS, PANIGALE R, 1299 PANIGALE, 1299 PANIGALE R FE, 1299 PANIGALE S, 959 PANIGALE, 959 PANIGALE CORSE, PANIGALE V2, PANIGALE V2 BAYLISS, PANIGALE V4, PANIGALE V4 R, PANIGALE V4 S, PANIGALE V4 25° ANN. 916, PANIGALE V4 S CORSE, PANIGALE V4 SP, PANIGALE V4 SP2, STREETFIGHTER V4, STREETFIGHTER V4 S, STREETFIGHTER V4 SP, SUPERSPORT 950, SUPERSPORT 950 S

Multi-Fit



Kit riparazione gomme. Dispone di tutti gli attrezzi necessari per riparare in modo rapido, pratico e DEFINITIVO gli pneumatici in maniera autonoma. E' il set che bisogna assolutamente avere. Le bombole aria con il raccordo speciale consentono di ripristinare la pressione delle gomme e, grazie alle proprietà auto vulcanizzanti del cordone, il kit non necessita dell'utilizzo di mastiche.

Tyre repair kit. It includes all tools necessary for a quick, simple and FINAL tire repair. Simply a must-have tool. The air cylinders with special coupling allow restoring tire pressure and, thanks to bead self-curing features, this kit does not require any mastic.

Reifenreparaturkit. Enthält alle Werkzeuge, die für eine schnelle, praktische und DEFINITIVE Reifenreparatur in autonomer Weise erforderlich sind. Dieses Set darf auf keinen Fall in Ihrer Ausrüstung fehlen. Die Luftkartuschen mit Spezialanschluss ermöglichen das Wiederherstellen des Reifendrucks und, dank der selbstvulkanisierenden Eigenschaften der Materialschnur, erfordert das Kit keine weitere Dichtmasse.

Kit réparation pneus. Il dispose de tous les outils nécessaires à une réparation rapide, pratique et DÉFINITIVE des pneus de manière autonome. Le jeu qu'il faut absolument posséder. Les bouteilles à air avec le raccord spécial permettent de rétablir le niveau de pression des roues et, grâce aux propriétés auto-vulcanisantes du cordon, le mastic n'est pas nécessaire.

Kit reparación neumáticos. Con todas las herramientas necesarias para repararlos en manera rápida, práctica, DEFINITIVA y en modo autónomo. Es completamente necesario tener este set. Los contenedores de aire con conector especial permiten restaurar la presión de los neumáticos y, gracias a las propiedades auto vulcanizantes del cordón, el kit no requiere el uso de masilla.

Conjunto conserto para pneus. Dispõe de todas as ferramentas necessárias para consertar de modo rápido, prático e DEFINITIVO os pneus de modo autônomo. É o set que você precisa ter absolutamente. Os cilindros de ar com a conexão especial consentem restabelecer a pressão dos pneus e, graças às propriedades auto vulcanizantes do cordão, o conjunto não necessita da utilização de mástique.

タイヤ修理キット。素早く本格的なパンク修理を行うために必要なツールがすべて用意されており、必需品といえるセットです。特殊コネクターを備えたエアボンベでタイヤ空気圧を回復することができます。また、パンク修理材は自然加硫しますので、ラバーセメントを使用する必要がありません。

轮胎修理包。包内包括所有必要的工具，可以快速、实用且明确的方式进行轮胎修理。这是一款必不可少的工具包。具有特殊接头的气缸可以恢复轮胎压力，并且由于绳索的自硫化特性，这一工具包不需要使用胶黏剂。

97980021A

Compatibile con tutti i modelli che montano pneumatici tubeless. Compatible with all models that use tubeless tyres. Kompatibel mit allen Modellen mit Tubeless-Bereifung. Compatible avec tous les modèles équipés de pneumatiques tubeless. Compatible con todos los modelos que montan neumáticos sin cámara. Compatível com todos os modelos onde podem ser montados pneus tubeless. チューブレスタイヤを装着する全モデルでご利用いただけます。适用于所有型号的无内胎轮胎。



Bloccadisco con chiusura a pressione. Il perno in acciaio da 10 mm, il corpo e gli elementi di bloccaggio in acciaio cementato sono le caratteristiche essenziali di questo antifurto pratico e sicuro. Insieme al bloccadisco vengono forniti il memory cable e la custodia per il trasporto.

Push-down disc lock. 10 mm steel pin, casehardened steel body and locking mechanism are the key features of this safe and convenient antitheft system. Delivered with memory cable and case.

Bremsscheibenschloss mit Druckverschluss. Der Stahlbolzen mit 10 mm, der Körper und die Sperrelemente aus Zementstahl sind die wesentlichen Bestandteile dieser praktischen und sicheren Diebstahlsicherung. Im Lieferumfang des Bremsscheibenschlosses sind das „Memory cable“ und das Aufbewahrungsetui für den Transport enthalten.

Bloque-disque avec fermeture à pression. L'axe en acier de 10 mm, le corps et les éléments de blocage en acier cémenté sont les principales caractéristiques de cet antifurto pratique et sûr. Le bloque-disque est livré avec le câble de rappel et l'étui de transport.

Bloquea disco con cierre a presión. El perno de acero de 10 mm, el cuerpo y los elementos de bloqueo de acero cementado son las características esenciales de este antifurto práctico y seguro. Junto al bloquea disco se suministra la memory cable y la funda para el transporte.

Trava do disco com fechamento sob pressão. O perno em aço de 10 mm, o corpo e os elementos de bloqueio em aço cimentado são as características essenciais deste dispositivo antifurto prático e seguro. Junto com a trava do disco é fornecido o memory cable e o estojo para o transporte.

圧着式ディスクロック。10mm のピンはステンレス製、本体およびロック部分は浸炭硬化鋼製で、盗難防止装置に必要な不可欠な実用性とセキュリティを実現します。ディスクロックと併せてメモリーケーブルと持ち運び用ケースも付属します。

压力锁定盘锁。10 mm 钢制销钉，硬质合金钢制成的主体和锁定元件是这款实用且安全的防盗装置的基本特征。存储线缆和运输盒与盘锁一并提供。

97980011A

Tutti i modelli.
All models.
Tous les modèles.
Alle Modelle.
Todos los modelos.
全モデル。
所有型号。



Base di appoggio universale per cavalletto (Ducati). Amplia la superficie di appoggio del cavalletto, in modo tale da permettere di stabilizzare la moto anche sui terreni più impervi. È costruita con materiale adatto a resistere a lungo nel tempo, garantendo solidità. Adatta sia per uso interno che esterno.

Universal base plate for stand (Ducati). It increases the area of support of the stand, so that the motorcycle can be stabilised even on the most uneven terrains. It is manufactured using a material suitable to resist for a long time, ensuring robustness. Suitable for both indoor and outdoor use.

Universale Abstellplatte für Seitenständer (Ducati). Vergrößert die Auflagefläche des Seitenständers, sodass das Motorrad auch auf besonders unebenen Böden stabil abgestützt werden kann. Aus lang haltbarem Material gefertigt, das Festigkeit gewährleistet. Zum Abstellen in Innenbereichen und im Freien geeignet.

Base d'appui universelle pour béquille (Ducati). Elle augmente la surface d'appui de la béquille, de sorte à permettre une bonne stabilité de la moto même sur les terrains les plus difficiles. Elle est conçue avec un matériau résistant de nature pour durer dans le temps, tout en garantissant sa solidité. Appropriée à une utilisation aussi bien en intérieur qu'en extérieur.

Base de apoyo universal para caballete (Ducati). Aumenta la superficie de apoyo del caballete, permitiendo estabilizar la moto incluso en los terrenos más accidentados. Se ha fabricado con material resistente al paso del tiempo, para garantizar mayor solidez. Apta para uso interior y exterior.

Base de apoio universal para descanso (Ducati). Amplia a superfície de apoio do descanso, de modo a permitir estabilizar a moto mesmo em terrenos mais irregulares. É construída com material adequado para resistir por muito tempo, assegurando solidez. Adequada para o uso interior e externo.

ユニバーサルスタンドエンド (Ducati)。スタンドエンド面積を大きくすることで、駐車しにくい場所でもバイクを安定して駐車することができます。耐久性を重視した高強度素材でできています。屋内・屋外のどちらでの使用にも適しています。

脚架通用支撑底座（杜卡迪）。拓宽了脚架的支撑表面，以便使摩托车在最崎岖的地形上也能稳定驻停。采用能够承受长时间使用的合适材料制成，确保了坚固性。适合室内外使用。

97080091A

Tutti i modelli.
All models.
Tous les modèles.
Alle Modelle.
Todos los modelos.
全モデル。
所有型号。



Protezione serbatoio T-Shape. In fibra di carbonio con logo Ducati Performance.

T-Shape tank protector. In carbon fiber with Ducati Performance logo.

Tankschutz T-Shape. Aus Kohlefaser mit Ducati Performance Logo.

Protection de réservoir en forme de Ten. En fibre de carbone avec logo Ducati Performance.

Protector de depósito en forma de T. De fibra de carbono con logo Ducati Performance.

Proteção para tanque T-Shape. Em fibra de carbono com logotipo Ducati Performance.

T型タンクプロテクター。カーボン製、Ducati Performance ロゴ入り。

T型油箱保护装置 碳纤维制造，带有 Ducati Performance 标志。

P 969A068AAA

HR, MR <= MY08, SBK 1098S, SBK 1098, SBK 1098R, SBK 1098S TRICOLORE, SBK 1198, SBK 1198SP, SBK 1198R CORSE, SBK 1198S, SBK 1198S CORSE, 848, SBK 848EVO, SBK 848EVO CORSE S.EDITION



Multi-Fit

Cavalletto box anteriore. Pratico cavalletto adatto allo smontaggio della ruota anteriore. Dotato di ruote in gomma montate su cuscinetti. Ottima fattura e massima praticità; un accessorio fondamentale sia in pista che in garage per il sollevamento e la sosta della moto in totale sicurezza.

Front service stand. Practical stand suitable for removing the front wheel. Equipped with rubber wheels mounted on bearings. Excellent workmanship and maximum practicality. A key accessory both for the track and in the garage for lifting and parking the bike in total safety.

Vorderer Boxenständer. Praktischer, für die Abnahme des Vorderrads geeigneter Ständer. Mit auf Lagern montierten Gummirollen. Optimal in der Ausführung und besonders praktisch. Ein wesentliches Zubehör - sowohl im Einsatz auf der Rennstrecke als auch in der Garage - auf dem das Motorrad vollkommen sicher aufgebockt und abgestellt werden kann.

Béquille de stand avant. Béquille pratique adaptée à la dépose de la roue avant. Équipée de roues en caoutchouc montées sur roulements. Une fabrication soignée et un maximum de praticité; un accessoire fondamental, tant sur la piste que dans le garage, pour soulever et arrêter la moto en toute sécurité.

Caballette para box delantero. Práctico caballette adecuado para el desmontaje de la rueda delantera. Equipado con ruedas montadas en cojinetes. Óptima calidad y máxima practicidad; un accesorio fundamental tanto en la pista como en el garaje para la elevación y la detención de la moto en total seguridad.

Cavalete para suspensão dianteira. Prático cavalete adequado para a desmontagem da roda dianteira. Dotado de rodas de borracha montadas em rolamentos. Ótima fabricação e máxima praticidade; um acessório fundamental na pista e na garagem, para a suspensão e a parada da moto em plena segurança.

フロントボックススタンド。前輪の取り外しに適した実用的なスタンドです。ベアリングにラバーホイールを装着。最高のコストパフォーマンスと最大の实用性。バイクを持ち上げて完璧に安全に駐車させるための、サーキットとガレージの両方における基本的なアクセサリです。

前侧脚架箱。适合拆卸前轮的实用脚架。配备安装在轴承上的橡胶轮。出色的做工和最大的实用性；是赛道上和车库中的基本配件，可完全安全地抬升并停放摩托车。

97080131AA

Tutti i modelli.
All models.
Tous les modèles.
Alle Modelle.
Todos los modelos.
Todos os modelos.
全モデル。
所有型号。



Cavalletto box posteriore per forcellone monobraccio. Pratico cavalletto dotato di ruote in gomma montate su cuscinetti, adatto alle moto equipaggiate con forcellone monobraccio. Ottima fattura e massima praticità; un accessorio fondamentale sia in pista che in garage per il sollevamento e la sosta della moto in totale sicurezza.

Rear service stand for single-sided swinging arm. Practical stand equipped with rubber wheels mounted on bearings, suitable for motorcycles equipped with a single-sided swinging arm. Excellent workmanship and maximum practicality. A key accessory both for the track and in the garage for lifting and parking the bike in total safety.

Hinterer Boxenständer für Einarmschwinge. Praktischer Ständer, mit auf Lagern montierten Gummirollen ausgestattet und für Motorräder mit Einarmschwinge geeignet. Optimal in der Ausführung und besonders praktisch. Ein wesentliches Zubehör - sowohl im Einsatz auf der Rennstrecke als auch in der Garage - auf dem das Motorrad vollkommen sicher aufgebockt und abgestellt werden kann.

Béquille de stand arrière pour monobras oscillant. Béquille pratique équipée de roues en caoutchouc montées sur roulements, adaptée aux motos à monobras oscillant. Une fabrication soignée et un maximum de praticité; un accessoire fondamental, tant sur la piste que dans le garage, pour soulever et arrêter la moto en toute sécurité.

Caballete box trasero para basculante monobrazo. Práctico caballete con ruedas de goma montadas en cojinetes, adecuado para motos equipadas con basculante monobrazo. Óptima calidad y máxima practicidad; un accesorio fundamental tanto en la pista como en el garaje para la elevación y la detención de la moto en total seguridad.

Cavalletto box posteriore per forcellone bibraccio. Pratico cavalletto dotato di ruote in gomma montate su cuscinetti, adatto alle moto equipaggiate con forcellone bibraccio. Ottima fattura e massima praticità; un accessorio fondamentale sia in pista che in garage per il sollevamento e la sosta della moto in totale sicurezza.

Rear service stand for double-sided swinging arm. Practical stand equipped with rubber wheels mounted on bearings, suitable for motorcycles equipped with a double-sided swinging arm. Excellent workmanship and maximum practicality. A key accessory both for the track and in the garage for lifting and parking the bike in total safety.

Hinterer Boxenständer für Zweiarmschwinge. Praktischer Ständer, mit auf Lagern montierten Gummirollen ausgestattet und für Motorräder mit Zweiarmschwinge geeignet. Optimal in der Ausführung und besonders praktisch. Ein wesentliches Zubehör - sowohl im Einsatz auf der Rennstrecke als auch in der Garage - auf dem das Motorrad vollkommen sicher aufgebockt und abgestellt werden kann.

Béquille de stand arrière pour double bras oscillant. Béquille pratique équipée de roues en caoutchouc montées sur roulements, adaptée aux motos à double bras oscillant. Une fabrication soignée et un maximum de praticité; un accessoire fondamental, tant sur la piste que dans le garage, pour soulever et arrêter la moto en toute sécurité.

Caballete box trasero para basculante doble brazo. Práctico caballete con ruedas de goma montadas en cojinetes, adecuado para motos equipadas con basculante doble brazo. Óptima calidad y máxima practicidad; un accesorio fundamental tanto en la pista como en el garaje para la elevación y la detención de la moto en total seguridad.

Cavelete para suspensão traseira para balança bilateral. Práctico cavelete com rodas de borracha montadas em rolamentos, adequado para motos equipadas com balança bilateral. Ótima fabricação e máxima praticidade; um acessório fundamental na pista e na garagem, para a suspensão e a parada da moto em plena segurança.

Cavelete para suspensão traseira para balança unilateral. Práctico cavelete com rodas de borracha montadas em rolamentos, adequado para motos equipadas com balança unilateral. Ótima fabricação e máxima praticidade; um acessório fundamental na pista e na garagem, para a suspensão e a parada da moto em plena segurança.

片持ち式スイングアーム用リアボックススタンド。ベアリングにラバーホイールを取り付けた実用的なスタンドで、片持ち式スイングアームを装備したバイクに適しています。最高のコストパフォーマンスと最大の実用性。バイクを持ち上げて完璧に安全に駐車させるための、サーキットとガレージの両方における基本的なアクセサリです。

用于单摇臂的后部脚架箱。实用的脚架，其橡胶轮安装在轴承上，适用于配备了单摇臂的摩托车。出色的做工和最大的实用性；是赛道上和车库中的基本配件，可完全安全地抬升并停放摩托车。



9708011A

Compatibile con tutti i modelli provvisti di forcellone monobraccio. Compatible with all models equipped with single-sided swinging arm. Kompatibel mit allen Modellen, die über eine Einarmschwinge verfügen. Compatible avec tous les modèles équipés de monobras oscillant. Compatible con todos modelos provistos de basculante monobrazo. Compatível com todos os modelos equipados com braço oscilante monobrazo. 片持ち式スイングアームを装備する全モデルでご使用いただけます。适用于所有配备单摇臂的车型。

両持ち式スイングアーム用リアボックススタンド。ベアリングにラバーホイールを取り付けた実用的なスタンドで、両持ち式スイングアームを装備したバイクに適しています。最高のコストパフォーマンスと最大の実用性。バイクを持ち上げて完璧に安全に駐車させるための、サーキットとガレージの両方における基本的なアクセサリです。

用于双摇臂的后部脚架箱。实用的脚架，其橡胶轮安装在轴承上，适用于配备了双摇臂的摩托车。出色的做工和最大的实用性；是赛道上和车库中的基本配件，可完全安全地抬升并停放摩托车。

97080141AA

Si applica ai veicoli dotati di forcellone bibraccio. Can be dismantled, fits to vehicles with double-sided swinging arm. Für die Montage an Fahrzeugen mit Zweiarmschwinge. Elle s'applique sur les véhicules équipés de double bras oscillant. Se aplica a los vehículos equipados con basculante de dos brazos. Aplica-se nos veículos dotados de braço oscilante de dois braços. 両持ち式スイングアームが採用されている車両に使用が可能です。适用于具有双摇臂的车辆。



Tappeto Garage. Esclusivo tappeto, ideale per officine, garage e box gara, su cui spiccano i colori inconfondibili di Ducati Corse. Lo strato superiore, in feltro 100% Poliammide, molto compatto e resistente, assorbe e trattiene eventuali perdite, mentre quello inferiore, in gomma PVC impermeabile, presenta un bordo anticiumpo per il massimo della sicurezza. L'accurata selezione e combinazione dei materiali, resistenti a olio e benzina, garantisce durevolezza, creando un prodotto di assoluta qualità, ideale per parcheggiare la propria moto in garage o nel paddock. La grafica, stampata in digitale, non fa spessore e lascia inalterate tutte le caratteristiche del tessuto di assorbimento e morbidezza. L'accessorio perfetto per aggiungere al garage o al paddock un tocco di professionalità che non passerà inosservato. Conforme alle normative FIM ENVIRONMENTAL 4.1 e FMI: Art.47

Garage Mat Exclusive. mat, ideal for workshops, garages and racing pits, boasting the unmistakable classic Ducati Corse colour scheme. The upper layer, made of 100% polyamide felt material, is exceptionally compact and hard-wearing and absorbs and retains any spills. The lower layer, made of waterproof PVC rubber, also features a trip-proof trim to ensure maximum safety. The scrupulous selection and combination of these oil and fuel-proof materials make them hard-wearing, and a superior quality product ideal for parking your bike in a garage or in the paddock. The digitally printed graphics remain flush with the surface of the mat and do not alter the absorbency and soft touch features of the material. The perfect accessory to give your garage or paddock that extra professional touch that won't go unnoticed. Complies with FIM ENVIRONMENTAL 4.1 and FMI: Art.47 standards

Garagenmatte. Exklusive Matte, ideal für Werkstätten, Garagen und Boxen, auf der die unverkennbaren Ducati Corse Farben hervorstechen. Die kompakte, strapazierfähige Oberschicht aus 100 % Polyamid-Filz nimmt eventuell austretende Flüssigkeiten auf; die untere, undurchlässige Schicht aus PVC-Gummi hat einen stolpersicheren Rand, sodass höchste Sicherheit geboten wird. Die sorgfältige Wahl und Kombination der öl- und benzinbeständigen Materialien garantiert Haltbarkeit und ermöglicht die Herstellung eines Produkts absoluter Qualität - ideal zum Abstellen Ihres Motorrads in der Garage oder im Paddock. Die mit Digitalprint aufgebraachte Grafik führt zu keinen erhabenen Stellen und bedingt keine Beeinträchtigung der Aufnahmefähigkeit und Weichheit des Gewebes. Das perfekte Zubehör, um Ihrer Garage oder dem Paddock einen Touch Professionalität zu geben, der gleich ins Auge sticht. Entspricht den Normen FIM ENVIRONMENTAL 4.1 und FMI: Art. 47

Tapis de garage. Tapis exclusif, idéal pour les ateliers, les garages et les stands de course, aux couleurs incomparables de Ducati Corse. La couche supérieure, en feutre 100 % polyamide, très compacte et résistante, absorbe et retient les fuites éventuelles, tandis que la couche inférieure, en caoutchouc PVC imperméable, est dotée d'un bord anti-trébuchement pour une sécurité maximale. La sélection et la combinaison soignées des matériaux, résistants à l'huile et au carburant, garantissent la durabilité, donnant naissance à un produit de qualité absolue, idéal pour garer votre moto dans le garage ou dans le paddock. Les graphismes imprimés numériquement, grâce à leur faible épaisseur, préservent toutes les caractéristiques d'absorption et de souplesse du tissu. L'accessoire parfait pour apporter une touche professionnelle au garage ou au paddock qui ne passera pas inaperçue. Conforme aux réglementations FIM ENVIRONMENTAL 4.1 et FMI : Art.47

Alfombra de garaje. Exclusiva alfombra, ideal para talleres, garajes y boxes de competición, en la que se destacan los colores inconfundibles de Ducati Corse. La capa superior, de fieltro 100% poliamida, muy compacta y resistente, absorbe y retiene las posibles pérdidas, mientras que la inferior, de goma PVC impermeable, presenta un borde anticaidada para la máxima seguridad. La selección y combinación minuciosa de los materiales, resistentes al aceite y combustible, garantiza durabilidad, creando un producto de calidad absoluta, ideal para aparcar la propia moto en el garaje o en el paddock. El diseño gráfico, de impresión digital, no crea espesor y mantiene inalteradas todas las características de absorción y suavidad del tejido. El accesorio perfecto para dar al garaje o al paddock un toque de profesionalidad que no pasará desapercibido. Conforme a las normativas FIM ENVIRONMENTAL 4.1 y FMI: Art.47

Tapete para Garagem. Tapete exclusivo, ideal para oficinas, garagens e box de corrida, no qual se destacam as cores inconfundíveis da Ducati Corse. A camada superior, em feltro 100% Poliamida, muito compacta e resistente, absorve e retém eventuais perdas, enquanto a camada inferior, em borracha PVC impermeável, apresenta uma borda antiderrapante para o máximo da segurança. A seleção precisa e a combinação dos materiais, resistentes ao óleo e gasolina, garante durabilidade, criando um produto de absoluta qualidade, ideal para estacionar a sua moto na garagem ou no paddock. O desenho, impresso de forma digital, não é espesso e deixa todas as características de absorção e maciez do tecido inalteradas. O acessório perfeito para dar à garagem ou ao paddock um toque de profissionalidade que não vai passar despercebido. Em conformidade com as normativas FIM ENVIRONMENTAL 4.1 e FMI: Art.47

ガレージフロアマット。整備工場、ガレージ、ピットガレージでの使用に最適な、Ducati Corse 独特のカラーが際立つ専用カーペットです。最上層はポリアミド100%のフェルト製でコンパクトかつ耐久性があり、液体が漏れても吸収して受け止めます。下層は防水性の高い PVC ラバー製で、つまずき防止エッジが付いて安全性も考慮されています。オイルやガソリンに耐性のある素材を厳選して組み合わせることで優れた耐久性を実現し、ガレージやパドック内にバイクを停車する際に最適なアイテムとして高い品質を誇ります。デジタルプリントされたグラフィックは分厚くならず、生地の特徴である吸水性や柔らかさを損ないません。ガレージやパドックにプロフェッショナルな雰囲気を出し出す完璧なアクセサリーとして、人々の視線を集めること間違いなしです。FIM 環境 4.1 および FMI:第47条に準拠しています。

车库地毯。非常适合维修车间、车库和赛车维修站的专属地毯，Ducati Corse 鲜明的色彩跃然其上。上层采用 100% 聚酰胺毡制成，非常紧凑耐用，可吸收并锁住任何泄漏的液体，而下层采用防水 PVC 橡胶，具有防绊边，可以实现最大安全性。精准的材料选择和组合，耐油脂和汽油，能够保证耐用性，造就出绝对优质的产品，非常适合将摩托车停放在车库或围场时使用。数字印刷图形，没有厚度，不影响织物的吸收性和柔软性等所有特性。为车库或围场增添一丝专业气息，是让您备受瞩目的完美配件。符合 FIM ENVIRONMENTAL 4.1 和 FMI 标准：第 47 条。

 97580171AA

Tutti i modelli.
All models.
Tous les modèles.
Alle Modelle.
Todos los modelos.
Todos os modelos.
全モデル。
所有型号。

Multi-Fit



967893AAA

Tutti i modelli.
All models.
Tous les modèles.
Alle Modelle.
Todos los modelos.
全モデル。
所有型号。

Telo coprimoto da interno. Da interni, universale Ducati Performance.

Indoor bike canvas. Indoor, universal Ducati Performance.

Motorradabdecktuch für Innenbereiche. Für Innenräume, universal, Ducati Performance.

Housse de protection d'intérieur. D'intérieur, universelle Ducati Performance.

Funda para uso interior. Para interior, universal Ducati Performance.

Capa para moto para interiores. Para interiores, universal Ducati Performance.

屋内用バイクカバーシート DucatiPerformance屋内用。

室内使用的摩托车篷布。室内用, Ducati Performance 通用。



Telo coprimoto da esterno in tessuto hi-tech. Termoriflettente ed impermeabile. Grazie al posizionamento tramite ventosa, in un istante copre perfettamente il veicolo garantendo la massima protezione.

Outdoor hi-tech fabric bike canvas. Made in heat-reflecting and waterproof material. Quickly positioned thanks to its suction cups, it ensures the best protection of your bike.

Motorradabdecktuch für Außenbereiche aus Hi-Tech-Gewebe. Hitzeabweisend und wasserdicht. Dank der Anordnung mittels Saugnapf wird das Motorrad umgehend abgedeckt und gewährleistet dem Fahrzeug maximalen Schutz.

Housse de protection d'extérieur en tissu high-tech. Thermoréfléchissant et imperméable. Grâce à la ventouse, son positionnement est instantané et elle couvre parfaitement la moto en garantissant une protection optimale.

Funda para uso exterior de tejido hi-tech. Termo-reflecente e impermeable. Gracias al posicionamiento por medio de ventosas, en un instante cubre perfectamente la moto garantizando la máxima protección.

Capa para moto para exteriores de tecido hi-tech. Termo-refletora e impermeável. Graças ao posicionamento através de ventosa, em um instante cobre perfeitamente o veículo, garantido a máxima proteção.

ハイクファブリック製屋外用バイクカバーシート。熱反射性と防水性を備えます。吸盤を使用して簡単に車両に取り付けることができ、バイクを確実に保護します。

高科技面料制成的室外使用摩托车篷布。具有热反射和防水功能。由于吸盘定位，篷布可以瞬间完美覆盖车身，确保最大程度的保护。

96763808B

Tutti i modelli.
All models.
Tous les modèles.
Alle Modelle.
Todos los modelos.
Todos os modelos.
全モデル。
所有型号。

Multi-Fit



Solo concessionari - Dealer only - Nur für Vertragshändler - Uniquement concessionnaires -
Sólo concesionarios - Somente concessionária - ディーラーのみ - 仅限经销商

Espositore accessori da pavimento Ducati by Rizoma.

Ducati by Rizoma floorstanding accessory display.

Ducati by Rizoma Bodenaufsteller für Zubehör.

Présentoir accessoires de sol Ducati by Rizoma.

Expositor para accesorios de pie Ducati by Rizoma.

Expositor de chão para acessórios Ducati by Rizoma.

Ducati by Rizoma フロア用アクセサリディスプレイ。

Rizoma 设计的杜卡迪配件落地展示架。



Espositore monofacciale.
Single sided display.
Einseitiger Aussteller.
Présentoir une face.
Expositor de una cara.
Expositor de face única.
スタンド看板片面タイプ
単面展示架。

97910041A

Multi-Fit



Espositore accessori da pavimento.
Floorstanding accessory display.
Bodenaufsteller für Zubehör.
Présentoir accessoires de sol.
Expositor para accesorios de pie.
Expositor de chão para acessórios.
フロア用アクセサリ。
地板陈列配件。

96701012A

Multi-Fit



Legenda simboli - Key to symbols - Symbolverzeichnis - Légende symboles - Leyenda símbolos - Legenda dos símbolos - 重要マーク - 符号图例

Attenzione: l'indicazione della omologazione di uno scarico in un determinato paese è circoscritta esclusivamente a tale paese. Per il resto del mondo, lo stesso scarico è da considerarsi "racing" e quindi concepito per veicoli da competizione usati esclusivamente in circuito chiuso. È vietato per legge l'utilizzo della moto con questo scarico installato al di fuori dei circuiti chiusi e non è pertanto consentito il montaggio dello scarico su moto destinate ad uso stradale.

Caution: indication of exhaust type-approval in a specific country only applies to the specified country. For the rest of the world, the same exhaust must be considered "racing", i.e. designed for competition vehicles, only used in a closed racetrack. It is forbidden by law to use the bike outside of closed racetracks with this exhaust installed and therefore it is not allowed to install the exhaust on bikes intended for road use.

Achtung: Die Angabe bezüglich der Zulassung eines Auspuffs in einem bestimmten Land ist ausschließlich auf dieses Land beschränkt. Für den Rest der Welt ist derselbe Auspuff als „Racing“-Auspuff zu verstehen. Er ist also für Rennfahrzeuge konzipiert, die ausschließlich auf geschlossenen Rennstrecken eingesetzt werden. Es ist gesetzlich verboten, das mit diesem Auspuff ausgestattete Motorrad außerhalb geschlossener Rennstrecken zu fahren, und es ist daher nicht zulässig, den Auspuff an Motorrädern zu montieren, die für den Einsatz im Straßenverkehr bestimmt sind.

Attention : toute indication d'homologation d'un échappement dans un pays spécifique est valable uniquement dans ce pays-là. Dans les autres pays, ce même échappement doit être considéré comme « racing » et par conséquent conçu pour les motocycles de compétition utilisés exclusivement sur circuits sportifs. Toute utilisation du motocycle équipé de cet échappement hors des circuits sportifs est interdite par la loi, par conséquent la pose de l'échappement sur des motos conçues pour la route n'est pas autorisée.

Atención: la indicación de la homologación de un escape en un determinado país está restringida exclusivamente a dicho país. Para el resto del mundo, el mismo escape debe considerarse como "racing" y, por lo tanto, concebido para vehículos de competición usados exclusivamente en circuitos cerrados. Está prohibido por ley el uso de la moto -con este escape instalado- fuera de los circuitos cerrados y, por tanto, no está permitido el montaje del escape en motos destinadas al uso en carretera.

Atenção: a indicação da homologação de um escape em um determinado país limita-se exclusivamente ao mesmo. Para o resto do mundo, o mesmo escapamento é considerado "racing", portanto é concebido para veículos de competição usados exclusivamente em circuito fechado. É proibido por lei utilizar a moto com esse escapamento instalado fora de circuitos fechados. Portanto, não é permitida a montagem do escapamento em motos destinadas a uso rodoviário.

注意:特定の国におけるエキゾーストの基準適合表示は、その国にのみ限定されるものです。それ以外の国においては、同エキゾーストは「レース仕様」、すなわちクローズドサーキットでの競技車両用に設計されたものとみなされます。本エキゾーストが搭載された車両をクローズドサーキット以外で使用する事は、法律で禁じられています。そのため、一般道路で使用する車両に本エキゾーストを装着することは許可されていません。

注意: 特定国家的排气管批准标识仅适用于该国家。对于世界其它地区, 同一排气管则被认定为“竞赛”用途, 因此, 仅可用于封闭赛道上的竞赛车辆。相关法律法规禁止安装了本排气装置的摩托车用于非封闭赛道外的任何用途。因此, 本排气装置不允许安装在用于公路驾驶的摩托车上。

Attenzione: l'indicazione della omologazione di un accessorio in un determinato paese è circoscritta esclusivamente a tale paese. Per il resto del mondo, lo stesso accessorio è da considerarsi "racing" e quindi concepito per veicoli da competizione usati esclusivamente in circuito chiuso. È vietato per legge l'utilizzo della moto con questo accessorio installato al di fuori dei circuiti chiusi e non è pertanto consentito il montaggio dell' accessorio su moto destinate ad uso stradale.

Caution: indication of accessory type-approval in a specific country only applies to the specified country. For the rest of the world, the same accessory must be considered to be of the "racing" type, i.e. designed for competition vehicles used only on closed racetracks. It is forbidden by law to use the bike outside of closed racetracks with this accessory installed and therefore it is not allowed to install the accessory on bikes intended for road use.

Achtung: Die Angabe hinsichtlich der Zulassung eines Zubehörteils in einem bestimmten Land ist ausschließlich auf dieses Land beschränkt. Für den Rest der Welt ist dasselbe Zubehörteil als „Racing“-Zubehör zu verstehen. Es ist also für Rennfahrzeuge konzipiert, die ausschließlich auf geschlossenen Rennstrecken eingesetzt werden. Ist dieses Zubehör installiert, ist der Einsatz des Motorrads außerhalb der geschlossenen Rennstrecken gesetzlich verboten und es ist daher nicht zulässig, das Zubehör an Motorrädern zu montieren, die für den Einsatz im Straßenverkehr bestimmt sind.

Attention : toute indication d'homologation d'un accessoire dans un pays spécifique est valable uniquement dans ce pays-là. Dans les autres pays, ce même accessoire doit être considéré comme « racing » et par conséquent conçu pour les motocycles de compétition utilisés exclusivement sur circuits sportifs. Toute utilisation du motocycle équipé de cet accessoire hors des circuits sportifs est interdite par la loi, par conséquent la pose de l'accessoire sur des motos conçues pour la route n'est pas autorisée.

Atención: la indicación de la homologación de un accesorio en un determinado país está limitada exclusivamente a dicho país. Para el resto del mundo, el mismo accesorio debe considerarse como "racing" y, por tanto, concebido para vehículos de competición usados exclusivamente en circuitos cerrados. Está prohibido por ley el uso de la moto con este accesorio instalado fuera de los circuitos cerrados y, por tanto, no está permitido el montaje del accesorio en motos destinadas al uso en carretera.





Atenção: a indicação da homologação de um acessório em um determinado país limita-se exclusivamente ao mesmo. Para o resto do mundo, o mesmo acessório é considerado "racing", portanto é concebido para veículos de competição usados exclusivamente em circuito fechado. É proibido por lei utilizar a moto com esse acessório instalado fora de circuitos fechados. Portanto, não é permitida a montagem do acessório em motos destinadas a uso rodoviário.

注意:特定の国におけるアクセサリーの基準適合表示は、その国にのみ限定されるものです。それ以外の国においては、同アクセサリーは「レース仕様」、すなわちクローズドサーキットでの競技車両用に設計されたものとみなされます。本アクセサリーが搭載された車両をクローズドサーキット以外の場所で使用する事は、法律で禁じられています。そのため、一般道路で使用する車両に本アクセサリーを装着することは許可されていません。

注意: 特定国家的配件批准标识仅适用于该国家。对于世界其它地区, 同一配件则被认定为“竞赛”用途, 因此, 仅可用于封闭赛道上的竞赛车辆。相关法律法规禁止安装了本配件的摩托车用于非封闭赛道外的任何用途。因此, 本配件不允许安装在用于公路驾驶的摩托车上。

-  Giallo / Yellow / Gelb / Jaune / Amarillo / Amarelo / イエロー / 黄色
-  Rosso / Red / Rot / Rouge / Rojo / Vermelho / レッド / 红色
-  Nero / Black / Schwarz / Noir / Negro / Preto / ブラック / 黒色
-  Argento / Silver / Silber / Argent / Plata / Prata / シルバー / 银色
-  Fumè / Tinted / Getönt / Fumé / Fumé / Fumê / スモーク / 烟色
-  Trasparente / Clear / Transparent / Transparent / Transparente / Transparente / クリア / 透明
-  Rosso-Nero / Red-Black / レッド/ブラック / 紅黒色
-  Giallo-Nero / Yellow-Black / イエロー/ブラック / 黄黒色
-  Sand-Brown / Sand-Brown / Sandbraun / Marron-Sable / Arena-Marrón / Areia-Marrom / サンド-ブラウン / 沙棕色
-  Black Red / ブラック/レッド / 黒/紅
-  Nero-Arancione / Black-Orange / Schwarz-Orange / Noir-Orange / Negro-Naranja / Preto-Laranja / ブラック/オレンジ / 黒/橙色
-  V4S CORSE Livery
-  Ducati Corse Livery

-  Star White / スターホワイト / 星白色
-  Star White Silk / スターホワイトシルク / 星霧白
-  Artic White Silk / 北極白色
-  Iceberg White / アイスバーグホワイト / 冰山白色
-  Phantom Grey / ファントムグレー / 魅影灰色
-  Vulcan Gray / バルカングレー / 火山灰色
-  Liquid Concret Grey / リキッドコンクリートグレー / 混泥土灰色
-  Dark Stealth / ダークステルス / 隠身黒色
-  White Mirage / ホワイトミラージュ / 幻影白色
-  Coffee Black / 咖啡黒色
-  Titanium Grey / 钛金灰色
-  Glitter Ice
-  Thrilling Black
-  Glossy Gray
-  Sand
-  Grand Tour
-  Black On Black
-  TAN
-  Dark Grey
-  GP White
-  SP
-  Black Sand
-  Aviator Grey
-  Rosso-Carbonio / Red-Carbon / Rot-Carbon / Rouge-Carbone / Rojo-Carbono / Vermelho-Carbono / レッド-カーボン / 红色-碳纤维

-  Lucido / Polished / Poliirt / Poli / Pulido / Brillhante / ルシッド / 光澤
-  Anodizzato / Anodized / Eloxiert / Anodisé / Anodizado / Anodizado / アルマイト仕上げ / 阳极酸化
-  Opaco / Matte / Matt / Mat / Opaco / Opaco / マット / 亚光
-  Cromo / Chrome / Chrom / Chrome / Cromo / Chrome / クロム / 镀铬

-  USA / 美国
-  World Wide / 世界各地
-  Standard / Standard / Standard / Standard / Estándar / Padrão / 標準 / 标准
-  Europa / Europe / Europa / Europe / Europa / Europe / ヨーロッパ / 欧洲
-  Giappone / Japan / Japon / Japan / Japón / Japão / 日本 / 日本
-  Australia / Australia / Australien / Australie / Australia / Austrália / オーストラリア / 澳大利亚
-  Apac / Apac / APAC / Apac / Apac / APAC / アジア太平洋 / 亚太地区
-  Regno Unito / United Kingdom / Vereinigtes Königreich / Royaume-Uni / Reino Unido / Reino Unido / 英国 / 英国
-  Cina / China / China / Chine / China / China / 中国 / 中国
-  Nuova Zelanda / New Zeland / Neuseeland / Nouvelle-Zélande / Nueva Zelanda / Nova Zelândia / ニューージーランド / 新西兰
-  Thailandia / Thailand / Thailand / Thaïlande / Tailandia / Tailândia / タイ / 泰国
-  Taiwan / Taiwan / Taiwan / Taiwan / Taiwán / Taiwan / 台湾 / 台湾地区
-  Russia / Russia / Russland / Russie / Rusia / Rússia / ロシア / 俄罗斯
-  Korea / Korea / Korea / Corée / Corea / Coreia / 韓国 / 韩国

 Accessorio non utilizzabile/vendibile in UK / This accessory cannot be used/sold in United Kingdom / Nicht in Vereinigtes Königreich verwendbares/verkäufliches Zubehör / Cet accessoire ne peut pas être utilisé/vendu au Royaume-Uni / Este accesorio no se puede utilizar/vender en Reino Unido / Acessório não utilizável/vendívelno Reino Unido / 英国国内使用/販売不可 / 配件不可用/不在英國銷售

 Accessorio non utilizzabile/vendibile in USA / This accessory cannot be used/sold in USA / Zubehör in den USA nicht verwendbar/verkäuflich / Accessoire ne pouvant pas être utilisé/vendu aux États Unis / Este accesorio no se puede utilizar/vender en EE.UU. / Acessório não utilizado/vendido nos EUA / このアクセサリは米国では販売/使用不可 / 配件在美国不可用/不銷售

 Accessorio non utilizzabile/vendibile in Giappone / This accessory cannot be used/sold in Japan / Nicht in Japan verwendbares/verkäufliches Zubehör / Cet accessoire ne peut pas être utilisé/vendu au Japon / Este accesorio no se puede utilizar/vender en Japón / Acessório não utilizável/vendívelno Japão / 日本国内使用/販売不可 / 配件在日本不可用/不銷售

 Accessorio non utilizzabile/vendibile in Russia / This accessory cannot be used/sold in Russia / Zubehör in Russland nicht verwendbar/verkäuflich / Accessoire ne pouvant pas être utilisé/vendu en Russie / Este accesorio no se puede utilizar/vender en Rusia / Acessório não utilizado/vendido na Rússia / このアクセサリはロシアでは販売/使用不可 / 配件在俄罗斯不可用/不銷售

 Accessorio non utilizzabile/vendibile a Taiwan / This accessory cannot be used/sold in Taiwan / Zubehör in Taiwan nicht verwendbar/verkäuflich / Accessoire ne pouvant pas être utilisé/vendu à Taiwan / Este accesorio no se puede utilizar/vender en Taiwán / Acessório não utilizado/vendido em Taiwan / このアクセサリは台湾では販売/使用不可 / 配件在台湾地区不可用/不銷售

 Accessorio non utilizzabile/vendibile in Australia / This accessory cannot be used/sold in Australia / Zubehör in Australien nicht verwendbar/verkäuflich / Accessoire ne pouvant pas être utilisé/vendu en Australie / Este accesorio no se puede utilizar/vender en Australia / Acessório não utilizado/vendido na austrália / このアクセサリはオーストラリアでは販売/使用不可 / 配件在澳大利亚不可用/不銷售

 Accessorio non utilizzabile/vendibile in Thailandia / This accessory cannot be used/sold in Thailand / Nicht Thailand verwendbares/verkäufliches Zubehör / Accessoire ne pouvant pas être utilisé / vendu en Thaïlande / Este accesorio no se puede utilizar/vender en Tailandia / Acessório não utilizado/vendido na Tailândia / タイ国内使用販売不可 / 配件在泰国不可用/不銷售

 Accessorio non utilizzabile/vendibile in Cina / This accessory cannot be used/sold in China / Nicht China verwendbares/verkäufliches Zubehör / Accessoire ne pouvant pas être utilisé / vendu en Corée / Este accesorio no se puede utilizar/vender en Corea / Acessório não utilizado/vendido na Coreia / 中国国内使用販売不可 / 配件在中国不可用/不銷售

 Accessorio non utilizzabile/vendibile in Korea / This accessory cannot be used/sold in Korea / Nicht in Korea verwendbares/verkäufliches Zubehör / Accessoire ne pouvant pas être utilisé / vendu en Chine / Este accesorio no se puede utilizar/vender en China / Acessório não utilizado/vendido na China / 韓国国内使用販売不可。 / 配件在韩国不可用/不銷售。

 Destro / Right / Rechts / Droite / Derecha / Direito / 右側 / 右

 Sinistro / Left / Links / Gauche / Izquierda / Esquerda / 左側 / 左

 Numero denti / No. of teeth / Zähneanzahl / Nombre de dents / Número dientes / Número de dentes / 歯の数 / 齿数

 Numero denti / No. of teeth / Zähneanzahl / Nombre de dents / Número dientes / Número de dentes / 歯の数 / 齿数

 Numero denti / No. of teeth / Zähneanzahl / Nombre de dents / Número dientes / Número de dentes / 歯の数 / 齿数

 Passo / Pitch / Teilung / Pas / Paso / Passo / ピッチ / 节距

 Passo / Pitch / Teilung / Pas / Paso / Passo / ピッチ / 节距

 50 Kg

 70 Kg



Solo uso pista - Il prodotto contraddistinto da questo simbolo può essere utilizzato esclusivamente su veicoli da competizione. La legge vieta l'utilizzo della moto con questo prodotto installato al di fuori dei circuiti. Verificare con il singolo circuito l'esistenza di eventuali ulteriori limitazioni. Le moto con questo accessorio montato non possono essere utilizzate su strada.

For racing use only - The product marked with this symbol can only be used on competition vehicles. Use outside a competition track of motorcycles equipped with this product is prohibited by law. Verify any further restrictions with the relevant race course. Motorcycles equipped with this accessory are prohibited from operating on public roads.

Nur für Rennstreckeneinsatz - Das durch dieses Symbol gekennzeichnete Produkt darf ausschließlich nur an Wettkampffahrzeugen verwendet werden. Das Gesetz untersagt den Einsatz eines mit diesem Produkt ausgestatteten Motorrads außerhalb der Rennstrecken. An den jeweiligen Rennstrecken bestehen eventuell weitere Einschränkungen. Motorräder, an denen dieses Zubehör verbaut wurde, dürfen nicht im öffentlichen Straßenverkehr eingesetzt werden.

Uniquement pour usage sur piste - Le produit marqué par ce symbole ne peut être utilisé que sur des véhicules de course. L'utilisation d'une moto équipée de ce produit hors d'une piste est interdite par la loi. Vérifier la présence de possibles restrictions ultérieures imposées par chaque circuit. Les motos équipées de cet accessoire ne peuvent pas être utilisées sur route.

Sólo para uso en pista - El producto marcado por este símbolo puede ser utilizado exclusivamente en vehículos de carreras. La ley prohíbe el uso de la moto con este producto instalado fuera de las pistas. Comprobar en cada circuito la existencia de otras limitaciones. Las motos con este accesorio montado no pueden ser utilizadas en carreteras.

Somente para o uso na pista - O produto marcado por este símbolo pode ser utilizado exclusivamente em veículos de competição. A lei proíbe a utilização da moto com este produto instalado fora dos circuitos. Verifique com o circuito individual a existência de eventuais outras limitações. As motos com este acessório montado não podem ser utilizadas na estrada.

レース専用。- このシンボルが付いている製品は、競技車両専用です。本製品を取り付けた車両がサーキット以外を走行することは法律で禁じられています。その他制限の有無については、各サーキットにご確認ください。本アクセサリを取り付けた車両は、公道を走行することはできません。仅限赛道使用 - 标有该符号的产品仅限于竞赛车辆上。相关法律法规禁止安装了本产品的摩托车用于非赛道外的任何用途。如有任何其它限制，请与具体赛道进行核实。装有该配件的摩托车不得用于道路用途。



Accessorio non omologato per la circolazione su strada.

This accessory is not approved for road circulation.

Das Zubehörteil ist nicht für den Straßenverkehr zugelassen.

L'accessoire n'est pas homologué pour la circulation sur route.

El accesorio no está homologado para la circulación en carreteras.

Acessório não homologado para a circulação em estrada.

このアクセサリは、一般公道走行用として認可を受けていません。

配件未通过道路交通认证。



Questo prodotto è concepito per veicoli da competizione usati esclusivamente in circuito chiuso. L'utilizzo su strade pubbliche è vietato per legge.

This product is intended for vehicles used only in closed-course competition. Operation on public roads is prohibited by law.

Dieses Produkt ist ausgelegt für Fahrzeuge im Renneinsatz und nur auf abgesperrten Rennstrecken. Nicht für den Einsatz im Strassenverkehr zugelassen.

Ce produit est conçu pour des véhicules destinés à une utilisation sur piste uniquement, dans le cadre de compétitions fermées. Une utilisation sur route ouverte est strictement interdite par la loi.

Este producto está desarrollado para ser usado en circuito cerrado por vehículos racing. No está homologado para uso en carretera.

Este produto destina-se exclusivamente a veículos de competição em circuito fechado. A sua utilização em vias públicas é proibida por lei.

サーキットを走行する競技車専用のパーツ、アクセサリです。公道での使用は法律で禁じられています。

该产品专为仅可在封闭赛道上驾驶的竞赛摩托车设计。在公共道路上驾驶属于违法行为。



Accessorio omologato per la circolazione su strada in Europa.

This accessory is approved for road circulation in Europe.

Das Zubehörteil ist für den Straßenverkehr in Europa zugelassen.

Accessoire homologué pour la circulation sur la route en Europe.

Accesorio homologado para la circulación en carretera en Europa.

Acessório homologado para a circulação em estrada na Europa.

このアクセサリは、欧州の一般公道走行用として認可されています。

配件已通过欧洲道路交通认证。



Silenziatore omologato secondo la Direttiva Europea 2005/30/CE.

Silencer approved under European Directive 2005/30/EC.

Gemäß der Europäischen Richtlinie 2005/30/EG zugelassener Schalldämpfer.

Silencieux homologué conformément à la Directive Européenne 2005/30/CE.

Silenciador homologado según la Directiva Europea 2005/30/CE.

Ponteira homologada segundo a Diretriz Europeia 2005/30/CE.

EU指令2005/30/ECに準拠する基準適合サイレンサーです。

消音器已通过欧盟指令 2005/30/CE 的认证。



Silenziatore omologato secondo il Regolamento (UE) n. 168/2013 del 15/01/2013.

Type-approved silencer according to Regulation (EU) No. 168/2013 of 15/01/2013.

Gemäß Verordnung (EU) Nr. 168/2013 vom 15.01.2013 zugelassener Schalldämpfer.

Silencieux homologué selon le Règlement (UE) n°. 168/2013 du 15/01/2013.

Silenciador homologado según el Reglamento (UE) núm. 168/2013 del 15/01/2013.

Silenciador homologado conforme o Regulamento (UE) n. 168/2013 de 15/01/2013.

EU規則No 168/2013 ((2013年1月15日)の基準に適合するサイレンサー。

消声器已通过 2013 年 1 月 15 日颁布的第 168/2013 号法规的认证。



Silenziatore omologato secondo il Regolamento (UE) n. 168/2013 del 15/01/2013.

Type-approved silencer according to Regulation (EU) No. 168/2013 of 15/01/2013.

Gemäß Verordnung (EU) Nr. 168/2013 vom 15.01.2013 zugelassener Schalldämpfer.

Silencieux homologué selon le Règlement (UE) n°. 168/2013 du 15/01/2013.

Silenciador homologado según el Reglamento (UE) núm. 168/2013 del 15/01/2013.

Silenciador homologado conforme o Regulamento (UE) n. 168/2013 de 15/01/2013.

EU規則No 168/2013 ((2013年1月15日)の基準に適合するサイレンサー。

消声器已通过 2013 年 1 月 15 日颁布的第 168/2013 号法规的认证。

OK USA Questo kit Ducati Performance per l'Aftermarket è certificato secondo la normativa di Environmental Protection Agency e del California Air Resources Board per la circolazione su strade pubbliche. This Aftermarket Ducati Performance kit is certified according to the Environmental Protection Agency and the California Air Resources Board for circulation on public highways.

Dieses Aftermarket Ducati Performance Kit ist der Richtlinie der Environmental Protection Agency und der Luftreinhaltungskommission Kaliforniens (California Air Resources Board) gemäß für den Einsatz im öffentlichen Straßenverkehr zugelassen.

Ce kit Ducati Performance après-vente a reçu la certification selon la réglementation du Ministère de l'Environnement des États Unis Environmental Protection Agency et de l'Agence qualité de l'air de Californie (Air Resources Board) pour l'usage sur les routes publiques. Este kit Aftermarket Ducati Performance está certificado en conformidad con la normativa de la Agencia de Protección Ambiental y de la Junta de Recursos del Aire de California para el uso en las carreteras públicas.

Este Conjunto de Desempenho Ducati Pós-Venda está certificado conforme a normativa da Autoridade de Recursos Atmosféricos e do California Air Resources Board para a circulação em estradas públicas. このアフターマーケット・ドゥカティ・パフォーマンスキットは、米国環境保護庁およびカリフォルニア州大気資源局の一般道での使用基準に準拠しています。

该零部件市场的 Ducati Performance 套件已通过根据环保局和加利福尼亚空气资源委员会的规定进行的认证，可用于公共道路。

OK AUS Accessorio omologato per la circolazione su strada in Australia. Accessory type-approved for road use in Australia. Für den Strassenverkehr in Australien zugelassenes Zubehör. Accessoire homologué pour la circulation routière en Australie. Accessorio homologado para la circulación en carretera en Australia. Acessório homologado para a circulação em estrada em: Austrália. オーストラリアでの公道走行基準適合アクセサリ。 配件已通过澳大利亚道路交通认证。

OK JPN Accessorio omologato per la circolazione su strada in Giappone. Accessory type-approved for road use in Japan. Für den Strassenverkehr in Japan zugelassenes Zubehör. Accessoire homologué pour la circulation routière au Japon. Accessorio homologado para la circulación en carretera en Japón. Acessório homologado para a circulação em estrada em: Japão. 日本での公道走行基準適合アクセサリ。 配件已通过日本道路交通认证。

OK UK Accessorio omologato per la circolazione su strada in UK. Accessory type-approved for road use in UK. Accessoire homologué pour la circulation routière au Royaume-Uni. Für den Strassenverkehr in UK zugelassenes Zubehör. Accessorio homologado para la circulación en carretera en Reino Unido. Acessório homologado para a circulação em estrada em: Reino Unido. イギリスでの公道走行基準適合アクセサリ。 配件已通过英国道路交通认证。

OK THAI Omologazione impianto di scarico conforme a TIS 2350-2551 e T41. Exhaust system type-approval according to TIS 2350-2551 and T41. Zulassung der Auspuffanlage gemäß TIS 2350-2551 und T41. Homologation système d'échappement conforme à TIS 2350-2551 et T41. Homologación sistema de escape conforme a TIS 2350-2551 y T41. Homologação do sistema de escapamento em conformidade com TIS 2350-2551 e T41. TIS 2350-2551およびT41に準拠するエキゾーストシステムの基準適合認定。 通过了 TIS 2350-2551 和 T41 的排气系统认证。

 **Attenzione:** leggere le note richiamate da questo simbolo. **Warning:** read the notes marked with this symbol. **Achtung:** Die mit diesem Symbol gekennzeichneten Hinweise lesen. **Attention :** lire les remarques identifiées par ce symbole. **Atención:** leer las notas marcadas con este símbolo. **Atenção:** ler as notas invocadas por este símbolo. **警告:** このシンボルに記載されている注意事項を読んでください。 **注意:** 请仔细阅读该符号所调出的注释。

 **Attenzione:** leggere le note richiamate da questo simbolo. **Warning:** read the notes marked with this symbol. **Achtung:** Die mit diesem Symbol gekennzeichneten Hinweise lesen. **Attention :** lire les remarques identifiées par ce symbole. **Atención:** leer las notas marcadas con este símbolo. **Atenção:** ler as notas invocadas por este símbolo. **警告:** このシンボルに記載されている注意事項を読んでください。 **注意:** 请仔细阅读该符号所调出的注释。

 Accessorio realizzato con la collaborazione di Ducati Corse. Accessory realized in cooperation with Ducati Corse. In Zusammenarbeit mit Ducati Corse realisiertes Zubehör. Accessoire réalisé en collaboration avec Ducati Corse. Accessorio realizado en colaboración con Ducati Corse. Acessório realizado com a colaboração de Ducati Corse. Ducati Corseとの協力により実現したアクセサリ。 配件为与 Ducati Corse 合作完成。

 **Tempo di montaggio [min].** **Installation time [min].** **Montagezeit [min].** **Temps de montage [min].** **Tiempo de montaje [min].** **Tempo de montagem [min].** **取り付け所要時間 [分].** **安装用时 [分钟].**

Gli incrementi di potenza dichiarati nel presente documento sono stati misurati mediante un banco a rulli dinamometrico. The power increases indicated in this document have been measured using a dynamometric roller bench. Die in diesem Dokument erklärten Leistungssteigerungen wurden auf einem dynamometrischen Rollenprüfstand gemessen. Les augmentations de puissance déclarées dans ce document ont été mesurées au moyen d'un banc d'essai à rouleaux dynamométrique. Los incrementos de potencia declarados en este documento han sido medidos mediante un banco dinámico de rodillos. Os incrementos de potência declarados neste documento foram medidos por meio de um banco de rolos. 本書に記載する増大出力は、シャシダイナモメータ上で測定されたものです。 本文中声称的功率增量是通过辊式底盘测功机测量所得。

Indice per codice articolo accessori - Part number index - Zubehörnummer-Index - Index par
référence d'accessoires - Índice para código accesorios - Índice por código dos acessórios - パ
ーツナンバー索引 - 配件产品代码索引

42610261A	734	96180571AA	546	96180791AA	424	96410771AB	457
69928471B	737	96180571AA	589	96180791AA	492	96450511B	137
69928471BW	737	96180571AA	631	96180791AA	675	96450711B	47
69928471BX	737	96180571AA	663	96180801AA	550	96450711B	139
69928471BY	737	96180571AB	72	96180811AA	98	96450711B	191
69928471BZ	737	96180571AB	147	96180811AB	98	96450811B	49
96080031AA	30	96180571AB	207	96180821AA	222	96450811B	139
96080031AA	180	96180571AB	343	96180821AA	363	96450911B	140
96080041AC	35	96180571AB	416	96180821AB	222	96451011B	55
96080041AE	35	96180571AB	477	96180821AB	363	96451011B	138
96080041AE	181	96180571AB	546	96280161A	637	96451111B	154
96080052AA	179	96180571AB	589	96280272A	270	96451411B	165
96080061AA	330	96180571AB	631	96280301A	271	96480611A	136
96080071AA	331	96180571AB	663	96280321A	270	96480681A	619
96180371A	260	96180581AA	75	96280361A	269	96480701A	456
96180411A	268	96180581AA	150	96280381A	269	96480713A	457
96180511AA	76	96180581AA	209	96280411B	268	96480713A	458
96180511AA	149	96180581AA	341	96280451A	539	96480761B	130
96180511AA	210	96180581AA	417	96280461A	488	96480771A	133
96180511AA	342	96180581AA	480	96280481A	90	96480781A	134
96180511AA	418	96180581AA	548	96280491AA	89	96480932A	249
96180511AA	479	96180581AA	587	96280491AA	226	96480941A	408
96180511AA	549	96180581AA	633	96280501AA	155	96480941A	460
96180511AA	588	96180581AA	664	96280501AA	357	96480952A	406
96180511AA	634	96180581AB	75	96280501AA	489	96481041A	136
96180511AA	665	96180581AB	150	96280501AA	554	96481051A	250
96180511AB	76	96180581AB	209	96280501AA	597	96481061A	135
96180511AB	149	96180581AB	341	96280501AA	638	96481081A	133
96180511AB	210	96180581AB	417	96280501AA	674	96481182A	536
96180511AB	342	96180581AB	480	96280501AA	709	96481201A	538
96180511AB	418	96180581AB	548	96280521A	156	96481211A	616
96180511AB	479	96180581AB	587	96280532A	490	96481221A	617
96180511AB	549	96180581AB	633	96280532A	554	96481272A	620
96180511AB	588	96180581AB	664	96280532A	597	96481291B	619
96180511AB	634	96180591A	71	96280532A	638	96481386C	17
96180511AB	665	96180631CA	711	96280532A	674	96481392B	19
96180521A	86	96180641A	550	96280541A	555	96481401A	619
96180521A	152	96180661A	88	96280591AA	673	96481431A	132
96180521A	219	96180671A	219	96280601AA	95	96481461A	618
96180521A	555	96180671A	556	96280611AA	89	96481471A	455
96180521A	598	96180671A	598	96280611AA	220	96481481A	457
96180521A	639	96180671A	640	96280611AA	735	96481563A	658
96180561AA	74	96180681A	88	96280621AA	92	96481571A	408
96180561AA	148	96180681A	152	96280631BA	224	96481571A	459
96180561AA	208	96180731A	666	96280651AA	94	96481581A	288
96180561AA	344	96180741CA	711	96280671AA	359	96481601A	656
96180561AA	417	96180751AA	295	96280671AA	710	96481611A	287
96180561AA	478	96180761AA	85	96280691AA	356	96481631A	28
96180561AA	547	96180761AA	156	96280691AA	489	96481653AA	172
96180561AA	590	96180761AA	221	96280691AA	709	96481661AA	171
96180561AA	632	96180761AA	557	96280791AA	600	96481682AA	29
96180561AA	664	96180761AA	599	96280801AA	601	96481682AA	179
96180561AB	74	96180761AA	641	96280821AA	602	96481712AA	24
96180561AB	148	96180771AA	85	96280831AA	364	96481712AA	27
96180561AB	208	96180771AA	157	96280841AA	365	96481712AA	178
96180561AB	344	96180771AA	221	96280901AA	488	96481712AA	178
96180561AB	417	96180771AA	556	96280911AA	492	96481722AA	21
96180561AB	478	96180771AA	600	96280921AA	493	96481732AA	22
96180561AB	547	96180771AA	640	96280931AA	712	96481732AA	176
96180561AB	590	96180781AA	267	96280941AA	712	96481741AA	20
96180561AB	632	96180781AA	305	96380071A	493	96481771DA	327
96180561AB	664	96180781AA	360	96380101A	96	96481781AA	538
96180571AA	72	96180781AA	423	96380101A	153	96481791CA	328
96180571AA	147	96180781AA	491	96380101A	223	96481821AA	539
96180571AA	207	96180781AA	675	96380121AA	266	96481832AA	574
96180571AA	343	96180791AA	267	96380121AA	306	96481842AA	576
96180571AA	416	96180791AA	305	96380141BC	362	96481862AA	288
96180571AA	477	96180791AA	361	96380141BC	494	96481872AA	249

96481931BA	24	96680672A	372	96681181AA	642	96780981A	439
96481931BA	26	96680672A	505	96681181AA	676	96780991A	442
96481931BA	178	96680682A	372	96681181AA	713	96780991A	514
96482001A	13	96680682A	505	96681211AA	228	96781001A	439
96482031AA	535	96680691B	99	96681221AA	605	96781001A	516
96482041AA	693	96680702A	373	96681241A	739	96781021A	567
96482051AA	694	96680702A	426	96681251A	739	96781021A	648
96482061AA	174	96680702A	506	96681261A	739	96781041A	564
96482071AA	175	96680702A	714	96681271A	739	96781051A	491
96482081A	15	96680712B	112	96681281AA	715	96781061B	275
96482101A	18	96680712B	227	96681291AA	716	96781061B	311
96482131A	28	96680712B	308	96681301AA	719	96781071A	437
96501699C	735	96680712B	500	96681311AA	719	96781071A	520
96580081B	157	96680712B	678	96700310A	740	96781131B	563
96580092A	160	96680721A	273	96701012A	749	96781141B	563
96580131A	559	96680751A	738	96710981AA	524	96781171B	122
96580131A	641	96680771A	739	96763808B	747	96781171B	238
96580141A	160	96680781A	739	96780231C	122	96781271A	445
96580151A	159	96680801A	739	96780231C	162	96781271A	523
96580162B	309	96680811B	677	96780231C	239	96781311A	439
96580162B	499	96680833A	427	96780241A	162	96781321A	442
96580162B	677	96680833A	497	96780262C	444	96781331A	681
96580201A	107	96680841B	644	96780262C	510	96781341A	563
96580211A	109	96680871A	432	96780262C	565	96781371A	681
96580222AA	111	96680871A	502	96780262C	608	96781421A	309
96580222AA	230	96680881A	432	96780262C	647	96781431A	516
96580232AA	110	96680881A	502	96780281A	383	96781441A	514
96580232AA	231	96680891B	307	96780281A	445	96781451A	310
96580241AA	110	96680911A	739	96780281A	511	96781471A	516
96580251AA	368	96680921A	371	96780291B	646	96781501AA	358
96580271AA	105	96680921A	431	96780311C	566	96781511AA	516
96580281AA	103	96680921A	504	96780311C	606	96781521AA	514
96580291AA	233	96680931A	371	96780311C	647	96781531CA	390
96581161A	374	96680931A	431	96780371A	566	96781541AA	391
96581171A	375	96680931A	504	96780371A	607	96781541AD	391
96581201A	105	96680941CA	228	96780371A	646	96781541AF	391
96581211A	717	96680951A	739	96780381B	161	96781551AA	386
96680201A	161	96680961BA	113	96780461A	438	96781561AA	388
96680201A	560	96680961BA	232	96780511A	509	96781561AD	388
96680201A	642	96680961BA	273	96780521A	443	96781561AF	388
96680431B	428	96680961BA	561	96780521A	511	96781571AA	610
96680431B	496	96680961BA	716	96780561B	490	96781581AA	399
96680441A	370	96680971BA	366	96780561C	490	96781602A	384
96680441A	429	96680971BA	676	96780612B	443	96781602A	609
96680441A	498	96680991A	739	96780612B	518	96781621AA	397
96680454B	426	96681001A	739	96780642A	439	96781621AA	730
96680454B	506	96681011AA	604	96780642A	516	96781631AA	389
96680471A	433	96681011BA	714	96780655A	441	96781641AA	391
96680471A	496	96681021AA	373	96780655A	512	96781651AA	396
96680491A	429	96681031AA	367	96780661A	442	96781661BA	397
96680491A	505	96681051AA	677	96780661A	514	96781661BA	729
96680503A	428	96681071BA	233	96780671A	514	96781671A	383
96680503A	501	96681081BA	370	96780692A	440	96781681A	563
96680531B	272	96681101AA	367	96780692A	515	96781691AA	607
96680551A	415	96681101AA	434	96780711A	439	96781721AA	394
96680573A	113	96681101AA	499	96780711A	516	96781721AA	726
96680573A	231	96681143AA	112	96780721A	516	96781731AA	392
96680573A	272	96681143AA	227	96780771B	274	96781731AA	724
96680573A	308	96681143AA	369	96780771B	311	96781741AA	514
96680573A	506	96681143AA	500	96780811A	436	96781751AA	516
96680573A	557	96681143AA	559	96780811A	521	96781761AA	122
96680573A	603	96681143AA	604	96780821A	434	96781771AA	395
96680573A	644	96681143AA	678	96780821A	521	96781781AA	393
96680573A	679	96681144AA	713	96780851A	435	96781791AA	396
96680581A	433	96681151AA	739	96780851A	522	96781791AA	728
96680581A	501	96681161AA	739	96780861C	424	96781801AA	393
96680611B	562	96681171AA	739	96780881A	436	96781801AA	728
96680611B	643	96681181AA	99	96780881A	523	96781821AA	395
96680622A	500	96681181AA	226	96780892A	438	96781821AA	727
96680622A	560	96681181AA	271	96780892A	510	96781851AA	706
96680622A	643	96681181AA	307	96780951A	514	96781861AA	708
96680661A	430	96681181AA	369	96780961A	516	96781871AA	723
96680661A	503	96681181AA	562	96780971A	442	96781881AA	727

96781941AA	722	96880552A	592	96880921AA	380	96981221A	662
96781951AA	722	96880552A	629	96880931AA	379	96981231A	661
96781961AA	729	96880552A	668	96880941AA	378	96981241A	661
96781971AA	730	96880552A	704	96880951AA	382	96981251AA	34
96784610C	525	96880571A	507	96880961BA	605	96981251AA	182
967893AAA	746	96880581A	114	96880971BA	606	96981251AA	331
96792210B	442	96880591A	119	96880981AA	567	96981261AA	195
96792210B	514	96880602A	120	96880991AA	568	96981271AA	197
96797010B	164	96880602A	236	96881001AA	121	96981281AA	59
96797110B	163	96880642A	353	96881031AA	118	96981281AA	198
96820061A	257	96880642A	421	96881041AA	118	96981292AA	50
96820061A	304	96880642A	482	96881052AA	507	96981292AA	187
96820061A	596	96880651A	278	96881062AA	508	96981311AA	44
96820061A	630	96880671A	507	96881071AA	237	96981321AA	192
96820071A	256	96880701AA	205	96881081AA	234	96981331AA	47
96820071A	304	96880701AA	256	96881091AA	238	96981331AA	191
96820071A	595	96880701AA	300	96881101AA	116	96981341AA	190
96820071A	630	96880701AA	351	96881111AA	721	96981361AA	60
96880262A	275	96880701AA	420	96881121AA	721	96981371AA	334
96880272A	276	96880701AA	483	96881131AA	720	96981381AA	333
96880282A	276	96880701AA	594	96900212A	52	96981391AA	335
96880311AB	446	96880701AA	629	96900212A	137	96981421AA	577
96880321AB	446	96880701AA	666	96900312A	40	96981431AA	578
96880382AB	645	96880701AA	702	96900312A	138	96981461AA	57
96880392AB	644	96880701AB	205	96900312A	186	96981461AA	199
96880451A	508	96880701AB	256	96901112A	144	96981471AA	46
96880461A	507	96880701AB	300	96903610A	291	96981471AA	193
96880471A	645	96880701AB	351	96980251A	660	96981481AA	193
96880491A	277	96880701AB	420	96980651A	462	96981491AA	57
96880511A	278	96880701AB	483	96980681A	410	96981511AA	42
96880531AA	203	96880701AB	594	96980681A	465	96981531AA	335
96880531AA	254	96880701AB	629	96980691A	409	96981551AA	36
96880531AA	301	96880701AB	666	96980691A	466	96989971A	41
96880531AA	352	96880701AB	702	96980711A	409	96989971A	184
96880531AA	420	96880711AA	206	96980711A	464	96989981A	38
96880531AA	484	96880711AA	255	96980721A	463	96989981A	185
96880531AA	595	96880711AA	300	96980761A	410	96989991B	51
96880531AA	628	96880711AA	350	96980761A	461	969A062AAA	734
96880531AA	668	96880711AA	421	96980771A	252	969A068AAA	743
96880531AA	703	96880711AA	484	96980771AB	252	97080061A	487
96880531AB	203	96880711AA	593	96980791A	251	97080071A	487
96880531AB	254	96880711AA	628	96980791AB	251	97080091A	742
96880531AB	301	96880711AA	667	96980801A	250	97080111A	744
96880531AB	352	96880711AA	703	96980821A	251	97080131AA	743
96880531AB	420	96880711AB	206	96980821AB	251	97080141AA	744
96880531AB	484	96880711AB	255	96980861A	540	97080151CA	355
96880531AB	595	96880711AB	300	96980861A	621	97080161AA	705
96880531AB	628	96880711AB	350	96980871A	622	97180221A	411
96880531AB	668	96880711AB	421	96980891A	541	97180221A	468
96880531AB	703	96880711AB	484	96980891A	622	97180251A	142
96880541AA	204	96880711AB	593	96980911A	541	97180271A	141
96880541AA	254	96880711AB	628	96980911A	624	97180321A	140
96880541AA	302	96880711AB	667	96980921A	540	97180331A	140
96880541AA	352	96880711AB	703	96980941A	540	97180351A	252
96880541AA	419	96880722A	680	96980941A	621	97180361A	413
96880541AA	485	96880732A	313	96980961A	623	97180361A	467
96880541AA	594	96880742A	314	96980971A	623	97180371A	412
96880541AA	627	96880752A	680	96980991A	577	97180371A	467
96880541AA	667	96880762A	679	96980991A	620	97180421A	253
96880541AA	704	96880781AA	257	96981021A	621	97180431A	141
96880541AB	204	96880781AA	304	96981051A	58	97180441A	141
96880541AB	254	96880781AA	596	96981061A	48	97180461A	542
96880541AB	302	96880781AA	630	96981061A	194	97180471B	626
96880541AB	352	96880791AA	256	96981071A	54	97180481B	624
96880541AB	419	96880791AA	304	96981091A	462	97180501A	543
96880541AB	485	96880791AA	595	96981122A	53	97180501A	626
96880541AB	594	96880791AA	630	96981122A	188	97180511B	626
96880541AB	627	96880802A	312	96981141A	461	97180531A	542
96880541AB	667	96880831AA	120	96981161A	39	97180571A	625
96880541AB	704	96880841AA	117	96981161A	185	97180581A	625
96880552A	205	96880851AA	235	96981171A	290	97180631A	68
96880552A	255	96880861AA	234	96981191A	291	97180641A	68
96880552A	301	96880871AA	237	96981211A	660	97180653AA	65

97180653AB	65	97380711A	551	97381061A	672	97780051BA	214
97180653AC	65	97380721A	552	97381061A	708	97780051BB	80
97180653AD	65	97380721A	631	97381091A	669	97780051BB	146
97180653AE	65	97380731A	636	97381101AA	298	97780051BB	214
97180661B	70	97380751B	473	97381111AA	293	97780081AA	348
97180661B	200	97380781A	636	97381121AA	294	97780081AA	422
97180681A	140	97380861AA	82	97381131AA	32	97780081AA	470
97180691A	141	97380861AA	216	97381131AA	181	97780081AA	671
97180702A	62	97380861AA	544	97381131AA	332	97780081AB	348
97180713A	62	97380861AA	584	97381151AA	77	97780081AB	422
97180741A	292	97380861AB	82	97381161CA	56	97780081AB	470
97180771A	542	97380861AB	216	97381161CA	196	97780081AB	671
97180781A	62	97380861AB	544	97381172AA	71	97780101AA	296
97180792AA	69	97380861AB	584	97381181AA	346	97780111AA	543
97180792AA	200	97380871AA	84	97381191AA	353	97780111AA	627
97180793AA	201	97380871AA	213	97381201AA	345	97780131AA	696
97180801AA	63	97380871AA	350	97381201BA	345	97780141AA	699
97180811AA	626	97380871AA	423	97381211AA	356	97910041A	748
97180821BA	199	97380871AA	474	97381881AA	591	97980011A	742
97180831AA	66	97380871AA	553	97381891A	591	97980021A	741
97180831AB	66	97380871AA	585	97381901AA	551	97980042C	454
97180841AA	63	97380871AA	669	97381911AA	699	97980264A	404
97180851AA	64	97380871AA	702	97381921AA	705	97980271A	405
97180861AA	202	97380871AB	84	97381931AA	698	97980533B	531
97180871AA	64	97380871AB	213	97381941AA	213	97980543B	533
97180881AA	60	97380871AB	350	97381951AA	700	97980591A	9
97180891AA	340	97380871AB	423	97381971AA	481	97980601A	100
97180902AA	69	97380871AB	474	97381991AA	345	97980601A	229
97180921AA	338	97380871AB	553	97382001AA	482	97980601A	558
97180931AA	340	97380871AB	585	97480041A	127	97980601AX	100
97180941AA	200	97380871AB	669	97480041A	164	97980601AX	229
97180951AA	580	97380871AB	702	97480041A	240	97980601AX	558
97180951AB	580	97380911A	95	97480091A	447	97980601AY	100
97180951AC	580	97380911A	155	97480091A	524	97980601AY	229
97180961AA	579	97380911A	218	97480141A	648	97980601AY	558
97180961AB	579	97380911A	306	97480151A	568	97980643A	452
97180961AC	579	97380941A	79	97480161A	126	97980661A	450
97180971AA	578	97380941A	212	97480161A	239	97980682A	453
97180971AB	578	97380951AA	145	97480171A	126	97980711A	740
97180971AC	578	97380951AA	218	97480171A	240	97980721A	741
97180981AA	336	97380951AA	253	97480181A	682	97980772A	534
97181001AA	580	97380951AA	299	97480191A	682	97980784A	654
97181011AA	581	97380951AA	545	97480201A	314	97980791A	655
97181011AB	581	97380951AA	585	97480211AB	124	97980813A	402
97181011AC	581	97380951AA	636	97480211AB	241	97980821A	403
97181021AA	582	97380951AB	145	97480271AA	612	97980831C	451
97181031AA	202	97380951AB	218	97480271AB	612	97980861AA	248
97181041AA	203	97380951AB	253	97480271AC	612	97980911AA	285
97181051AA	61	97380951AB	299	97480281AA	611	97980921BA	286
97181071AA	61	97380951AB	545	97480281AB	611	97980941AA	284
97181081AA	698	97380951AB	585	97480281AC	611	97980961DA	8
97380041A	143	97380951AB	636	97480291AA	398	97980961DA	170
97380101B	79	97380961A	84	97480301AA	610	97980973AA	10
97380101B	144	97380961A	145	97480311AA	123	97980981AA	11
97380331A	486	97380972A	212	97480311AA	242	97981001AA	321
97380341A	474	97380972A	586	97480321AA	123	97981011AA	324
97380351A	414	97380972A	635	97480321AB	123	97981021CA	322
97380351A	475	97380981A	151	97480331AA	731	97981031AA	326
97380362A	78	97380991A	419	97580021A	649	97981041BA	320
97380362A	151	97380991A	481	97580041A	279	97981061AA	530
97380371A	143	97381031AA	673	97580051A	447	97981071AA	532
97380501A	257	97381041AA	414	97580071A	569	97981091AA	377
97380511A	259	97381041AA	472	97580111A	683	97981101AA	323
97380521A	264	97381041AA	544	97580121A	315	97981111AA	325
97380561A	415	97381041AA	596	97580141AA	243	97981171AA	688
97380561A	476	97381041AA	635	97580141AB	243	97981181AA	692
97380571A	266	97381041AA	670	97580151AA	127	97981191AA	691
97380581A	261	97381061A	354	97580161AA	613	97981201AA	690
97380591A	262	97381061A	425	97580171AA	745	97981211AA	689
97380601A	262	97381061A	486	97580181AA	731		
97380611A	265	97381061A	553	97780021A	258		
97380621A	263	97381061A	603	97780051BA	80		
97380681A	425	97381061A	637	97780051BA	146		

Avvertenze speciali - Special warnings - Besonderer Hinweis - Précautions spéciales - Advertencias especiales - Advertências especiais - 特別な警告 - 特別警告

Le foto ed immagini presenti nel catalogo possono riferirsi a prototipi che possono subire delle modifiche, anche rilevanti, in fase di industrializzazione e hanno scopo puramente informativo e di riferimento pertanto non sono in alcun modo vincolanti per Ducati Motor Holding S.p.A., - Società a Socio Unico, soggetta all'attività di Direzione e Coordinamento di Audi AG - ("Ducati"). Le informazioni relative ai prodotti sono aggiornate al momento della stampa. Ducati si riserva il diritto di apportare modifiche e miglioramenti a qualsiasi prodotto, senza obbligo di preavviso né di effettuare tali modifiche su quelli già venduti. Il presente catalogo, inclusi a mero titolo esemplificativo e non esaustivo i marchi, i loghi, i testi, le immagini, le grafiche e l'indice contenuti all'interno dello stesso, sono di proprietà di Ducati o comunque essa ne ha diritto di riproduzione; è vietata ogni riproduzione, modifica o altro uso del catalogo o del suo contenuto senza il previo consenso di Ducati. I prodotti ed i relativi tempi di consegna sono soggetti alla disponibilità al momento dell'ordine ed alla capacità produttiva. Informazioni complete sui prodotti e sulle relative caratteristiche sono presenti sulle rispettive confezioni o all'interno delle stesse. Il presente catalogo ha diffusione transnazionale ed alcuni prodotti possono non essere disponibili in quanto non tutte le versioni sono distribuite in ogni Paese e/o le loro caratteristiche variare nel rispetto delle varie legislazioni locali. Ducati non risponderà di eventuali errori di stampa e/o traduzione. I diritti di riproduzione delle fotografie ed immagini contenute nel presente catalogo appartengono a Ducati. Ogni riproduzione delle stesse, senza il previo consenso di quest'ultima, è vietata. Ducati non presta alcuna garanzia né assume alcuna responsabilità od obbligo in caso di uso improprio di tali prodotti o in caso di installazioni, interventi e/o modifiche degli stessi effettuate dal cliente o da terzi non autorizzati da Ducati.

The pictures and images in this catalogue may refer to prototypes that could be subject to changes, also of significant nature, in the process of industrialization and are for information and reference purposes only; they are therefore in no way binding for Ducati Motor Holding S.p.A. - Sole Shareholder Company, subject to the Management and Coordination activities of Audi AG - (hereinafter "Ducati"). The product information is updated at the time of printing. Ducati reserves the right to change and improve products without any prior notice and with no obligation to apply such changes to products already sold. This catalogue, including, but not limited to, trademarks, logos, texts, images, graphics and index contained herein, are the property of Ducati or, in any case, Ducati has reproduction rights thereon; any reproduction, modification or other use of this catalogue or its contents is prohibited without the prior consent of Ducati. Products and relevant delivery times are subject to availability at the time of order and to production capacity. Complete information on products and their characteristics is available on or in their packaging.

This catalogue is distributed internationally and some products may not be available, as models are not distributed in every country and/or their features may vary in compliance with different local laws. Ducati cannot be held responsible for any print and/or translation errors. Reproduction rights of the pictures and images contained in this catalogue belong to Ducati. Any reproduction thereof is prohibited without the prior consent of Ducati. No guarantee is given and no liability or obligation arises or is incurred by Ducati in case of misuse of the products or in case of installations, interventions and/or changes thereof made by the customer or by any third party not authorized by Ducati.

Die im Katalog abgebildeten Fotografien und Bilder können sich auf Prototypen beziehen, die in der Phase der Industrialisierung möglicherweise Änderungen, auch erhebliche, erfahren können, und dienen nur zu Informationszwecken und als Richtangaben; sie entfalten also keinerlei Bindungswirkung für die Ducati Motor Holding S.p.A. - Alleinaktionärsunternehmen - dem Management und der Koordination der AUDI AG unterliegende Gesellschaft („Ducati“). Die Produktinformationen sind am Tag der Drucklegung auf dem aktuellen Stand. Ducati behält sich das Recht vor, Änderungen und Verbesserungen an den Produkten vorzunehmen, wobei das Unternehmen weder zu deren Ankündigung noch zur Vornahme dieser Änderungen an den bereits verkauften Produkten verpflichtet ist. Der vorliegende Katalog inklusive, rein beispielhaft und nicht erschöpfend, Marken, Logos, Texte, Bilder, Grafiken und der Index, die in diesem Katalog enthalten sind, ist Eigentum von Ducati und Ducati hat das Vervielfältigungsrecht; jede Vervielfältigung Änderung oder andere Verwendung des Katalogs oder seines Inhalts ist ohne vorherige Zustimmung von Ducati untersagt. Für die Produkte und die entsprechenden Lieferzeiten gilt der Vorbehalt der Verfügbarkeit bei Auftragserteilung und der Produktionskapazität. Auf oder in den Verpackungen werden vollständige Informationen über die enthaltenen Produkte und deren Eigenschaften gegeben. Der vorliegende Katalog wird länderübergreifend verbreitet; es besteht die Möglichkeit der Nichtverfügbarkeit einiger Produkte, da nicht in allen Ländern alle Ausführungen vertrieben werden bzw. da sich die Produkteigenschaften nach der örtlichen Gesetzgebung richten. Ducati haftet nicht für etwaige Druck- und/oder Übersetzungsfehler. Ducati ist Inhaber der Rechte betreffend die Wiedergabe der in vorliegendem Katalog enthaltenen Fotografien und Bilder. Die Wiedergabe der Fotografien ist verboten, es sei denn, Ducati hat die vorherige Zustimmung erteilt. Ducati übernimmt keinerlei Garantie oder Haftung beziehungsweise Verpflichtung bei unsachgemäßem Gebrauch der Produkte oder im Fall der Installation, von Eingriffen und/oder Änderungen an den Produkten durch Kunden oder Dritte, die nicht von Ducati autorisiert worden sind.

Les photos et les images figurant dans le catalogue peuvent se rattacher à des prototypes assujettis à des modifications, même d'importance, au cours du processus d'industrialisation ; n'étant qu'à titre d'information et référence, elles ne sont, donc, aucunement contraignantes vis-à-vis de Ducati Motor Holding S.p.A., - Société Unipersonnelle, soumise à l'activité de Direction et Coordination de Audi AG - (« Ducati »). Les informations concernant les produits sont mises à jour lors de l'impression. Ducati se réserve le droit d'apporter toutes modifications et améliorations sur quelque produit que ce soit, sans en donner préavis ni être tenue de réaliser ces modifications sur les produits déjà vendus. Ce catalogue, y compris à titre d'exemple et sans aucune exhaustivité, les marques, les logos, les textes, les images, les dessins et l'index sont la propriété de Ducati ou quoiqu'il en soit elle en a le droit de reproduction ; toute reproduction, modification ou autre usage du catalogue ou de son contenu sans accord préalable de Ducati est interdit. Les produits et leurs délais de livraison sont liés à la disponibilité lors de la commande ainsi qu'à la capacité de production. Des informations complètes sur les produits et leurs caractéristiques sont mentionnées sur leur emballage respectif ou sur la notice.

Bien que le présent catalogue ait une diffusion transnationale, certains produits peuvent ne pas être disponibles du fait que les versions ne sont pas toutes distribuées dans chaque Pays et/ou leurs caractéristiques doivent varier pour se

conformer aux différentes législations locales. Ducati ne répond pas pour les éventuelles erreurs d'impression et/ou de traduction. Les droits de reproduction des photographies et des images contenues dans ce catalogue appartiennent à Ducati. Toute reproduction ou représentation, faite sans l'autorisation préalable de l'auteur est illicite et constitue une contrefaçon. Ducati ne prend en charge aucune demande sous garantie, ni reconnaît aucune responsabilité ou obligation que ce soit, en cas d'une utilisation impropre de ces produits ou en cas d'installations, interventions et/ou modifications réalisées par le client ou par des tiers sans le consentement de Ducati.

Las fotos e imágenes del catálogo pueden referirse a prototipos que están sujetos a posibles cambios, a veces relevantes, en el proceso de industrialización y cuya finalidad es meramente informativa y de referencia, por tanto, no son en modo alguno vinculantes para Ducati Motor Holding S.p.A. - Sociedad Unipersonal, sujeta a la actividad de dirección y coordinación de Audi AG - ("Ducati"). La información sobre los productos se actualiza en el momento de la impresión. Ducati se reserva el derecho de hacer cambios y mejoras en cualquier producto sin obligación de previo aviso o de realizar tales cambios en los productos ya vendidos. El presente catálogo, incluidos, a título de ejemplo no exhaustivo, las marcas, los logotipos, los textos, las imágenes, los gráficos y el índice que contiene, son propiedad de Ducati y la misma tiene el derecho de reproducción; está prohibida cualquier reproducción, modificación u otro uso del catálogo o de su contenido sin la autorización previa de Ducati. Los productos y los plazos de entrega están sujetos a la disponibilidad en el momento del pedido y a la capacidad de producción. La información completa sobre los productos y sus características está presente en los respectivos embalajes o dentro de los mismos.

Este catálogo es de difusión internacional y algunos productos pueden no estar disponibles, puesto que no todas las versiones se distribuyen en todos los países y/o sus características pueden variar de acuerdo con las diferentes leyes locales. Ducati se exime de toda responsabilidad derivada de errores de impresión y/o traducción. Los derechos de reproducción de las fotografías e imágenes contenidas en este catálogo pertenecen a Ducati. Está prohibida su reproducción sin la autorización previa de esta última. Ducati no garantiza ni asume ninguna responsabilidad ni obligación en caso de uso incorrecto de estos productos o en caso de instalaciones, intervenciones y/o modificaciones de los mismos por parte del cliente o de terceros no autorizados por Ducati.

As fotos e imagens presentes no catálogo podem referir-se a protótipos que podem sofrer alterações, mesmo relevantes, na fase de industrialização e possuem a finalidade meramente informativa e de referência; portanto, não são de algum modo vinculantes para a Ducati Motor Holding S.p.A., - Sociedade Unipessoal, sujeita à atividade de Direção e Coordenação da Audi AG - ("Ducati"). As informações relativas aos produtos são atualizadas no ato da impressão. A Ducati se reserva o direito de efetuar alterações e melhorias em qualquer produto, sem a obrigação de aviso prévio nem de efetuar tais alterações nos produtos já vendidos. Este catálogo, incluindo, mas não limitado a marcas, logotipos, textos, imagens, gráficos e o índice contidos nele, são de propriedade da Ducati ou, de qualquer modo, tem direito de reprodução; qualquer reprodução, alteração ou outra utilização do catálogo ou do seu conteúdo é proibida sem o consentimento prévio da Ducati. Os produtos e os relativos tempos de entrega estão sujeitos à disponibilidade no ato da

ordem e à capacidade de produção. Informações completas sobre os produtos e suas características estão disponíveis nas embalagens correspondentes ou dentro delas.

O presente catálogo tem difusão transnacional e alguns produtos podem não estar disponíveis, pois nem todas as versões são distribuídas em cada País e/ou as suas características podem variar em relação às várias legislações locais. A Ducati não responde por eventuais erros de impressão e/ou de tradução. Os direitos de reprodução das fotografias e imagens contidas no presente catálogo pertencem à Ducati. Qualquer reprodução das mesmas, sem a prévia autorização desta última, é proibida. A Ducati não presta alguma garantia nem assume alguma responsabilidade ou obrigação no caso de uso impróprio de tais produtos, ou em caso de instalações, intervenções e/ou alterações dos mesmos, efetuadas pelo cliente ou por terceiros não autorizados pela Ducati.

カタログに掲載されている写真やイメージは試作モデルのものであり、生産の過程において変更の可能性(時には大幅な)があります。写真は純粋に情報提供および参照の目的で掲載されています。従ってドゥカティモーターホールディング社-単独株主企業 AudiAG の管理運営会社(以下、「ドゥカティ社」という)がそれらに拘束されるものではありません。製品に関する情報はカタログの印刷時点のものです。ドゥカティ社は事前に通知することなく、全ての製品に対して変更および改良を行う権利、あるいは販売済みの製品に関する変更を実施する権利を有し

ています。一例として、商標、ロゴ、文章、画像、イメージ、およびインデックスを含む、本カタログの所有権または複製する権利はドゥカティに帰属します。ドゥカティの事前の同意なしに、本カタログまたはその内容を複製、改変、使用することは禁じられています。製品とそれに関する納入期間は、注文時点の在庫状況、および生産能力に基づきます。製品およびその仕様に関する全情報は、それぞれの包装あるいはパッケージ上、もしくはその内側に記載されています。

本カタログは海外にも配布されていますが、全てのバージョンが各国に配布されているわけではなく、またその特性はその国の法律により変更される場合があります。これらの理由から、いくつかの製品は入手できない場合があります。ドゥカティは、印刷や翻訳の誤りに責任を負いません。本カタログに掲載されている写真やイメージを複製する権利は、ドゥカティ社に帰属します。ドゥカティ社の許可無くこれらを複製することは、一切禁止されています。製品が正しい方法で使用されなかった場合、あるいはそれらの製品の取り付けや製品に対する作業、変更などが顧客またはドゥカティ社の認可を受けていない第三者により実施された場合、ドゥカティ社は一切の保証または責任、義務等を負わないものとします。

目录中的照片和图片所展示的原型产品可能会在生产过程中进行调整(包括重大调整),所以仅供参考。因此,上述照片或图片对作为单一股东公司的杜卡迪摩托控股股份有限公司(杜卡迪,隶属于奥迪公司)不存在任何约束力。在印刷时,产品信息已更新。杜卡迪保留在不提前通知的情况下对任何产品进行修改和优化的权力,并且有权不对已售产品进行所述修改。本目录的内容,包括但不限于商标、标志、文本、图片、图形和索引,均为杜卡迪所有,或杜卡迪

对其具有复制权;未经杜卡迪事先同意,不得复制、修改或使用本目录或其中内容。产品及其交货时间根据下订单时的库存和生产能力而定。产品及其特性的完整信息在其包装上或包装内。

此目录会进行多国传播,其中一些产品可能无法提供,因为并非所有版本都会每个国家销售,且/或产品特性会根据各个国家的地方法规进行调整。杜卡迪对于任何印刷和/或翻译错误不承担相关责任。此目录中所包含照片和图片的复制权归杜卡迪所有。未经事先同意,不得复制这些照片和图片。对于客户或未经杜卡迪授权的第三方对上述产品的不当使用、安装、维修和/或更改,杜卡迪不提供任何保修服务或承担任何责任或义务。



Condizioni generali di garanzia convenzionale - Standard general warranty conditions - Allgemeine Bedingungen der gesetzlichen Gewährleistung - Conditions générales de garantie conventionnelle - Condiciones generales de garantía convencional - Condições gerais de garantia convencional - 一般通常保証条件 - 常规质保的一般条件

1) Diritti di garanzia del consumatore

1.1 Ducati Motor Holding S.p.A., - Società a Socio Unico, soggetta all'attività di Direzione e Coordinamento di Audi AG - (di seguito "Ducati") - con sede in via Cavaliere Ducati n.3, 40132, Bologna, Italia - garantisce in tutti i paesi in cui è presente la propria rete di vendita e assistenza ufficiale Ducati ("Rete Ufficiale") i prodotti nuovi di cui al presente catalogo, per un periodo di ventiquattro (24) mesi dalla data della loro consegna dal venditore all'acquirente finale consumatore da difetti di fabbricazione accertati e riconosciuti da Ducati.

1.2 L'acquisto dell'accessorio comporta accettazione espressa della presente garanzia convenzionale Ducati offerta agli acquirenti a favore dei quali operano anche le garanzie legali. La presente garanzia convenzionale conferisce al consumatore il diritto di ottenere la riparazione o la sostituzione gratuita del prodotto difettoso a discrezionalità di Ducati.

1.3 I prodotti difettosi sostituiti in garanzia diventano di proprietà di Ducati.

1.4 La presente garanzia lascia impregiudicati i diritti inderogabili riconosciuti al consumatore dalle rispettive legislazioni locali, tra cui a titolo esemplificativo e non esaustivo, la direttiva comunitaria 99/44/CE come recepita dai rispettivi paesi.

2) Esclusioni

2.1 La garanzia offerta da Ducati non è applicabile:

a) ai prodotti utilizzati su motocicli impegnati in competizioni sportive di qualsiasi tipo; b) ai prodotti utilizzati su motocicli impegnati in servizio di noleggio; c) ai prodotti che manifestino difetti derivanti da sinistri, incuria o sovraccarico; d) ai difetti derivanti dalla normale usura, ossidazione o azione di agenti atmosferici; e) ai difetti che il consumatore conosceva o non poteva ignorare mediante l'ordinaria diligenza al momento della consegna del prodotto; f) ai prodotti smontati, modificati, installati, e/o riparati da soggetti non appartenenti alla Rete Ufficiale o da officine non specializzate di pari qualità; g) ai prodotti installati e/o montati non in conformità alle istruzioni di montaggio aggiornate contenute nella confezione o pubblicate on line da Ducati; h) ai prodotti difettosi a causa dell'uso improprio o abuso del prodotto o del motociclo.

2.2 La presente garanzia convenzionale offerta da Ducati sul prodotto non si estende al motociclo ove il prodotto è stato installato.

3) Oneri del consumatore

3.1 Al fine di attivare e mantenere valida la presente garanzia, il consumatore ha l'onere di: a) esibire il documento fiscale comprovante l'acquisto del prodotto garantito e la relativa data; b) comunicare eventuali difetti a Ducati, tramite la Rete Ufficiale, entro 2 mesi dal momento in cui detti difetti sono scoperti; c) attenersi scrupolosamente alle istruzioni ed avvertenze fornite da Ducati ed allegate al prodotto stesso.

3.2 In caso di mancato rispetto di quanto previsto nel punto 3.1 la presente garanzia convenzionale offerta da Ducati viene meno.

4) Responsabilità



4.1 Ducati garantisce che i prodotti di cui al presente catalogo sono idonei all'uso al quale servono abitualmente beni dello stesso tipo e che possiedono le qualità dichiarate da Ducati.



Ducati non garantisce in alcun modo che tali prodotti siano idonei a scopi diversi da quelli per cui sono prodotti. I difetti derivanti da uso improprio, da interventi o modifiche effettuate da terzi non autorizzati o dal cliente ovvero da danni accidentali o intenzionali avvenuti dopo la consegna, non potranno dare luogo a qualsivoglia responsabilità o obbligo da parte di Ducati.

4.2 Eventuali difettosità o ritardi nelle riparazioni o sostituzioni affidate alla Rete Ufficiale non danno diritto al consumatore ad alcuna pretesa risarcitoria nei confronti di Ducati né ad alcuna proroga della garanzia di cui alla presente garanzia.

4.3 Ducati si riserva il diritto di apportare modifiche e miglioramenti ai prodotti dalla stessa commercializzati, senza l'obbligo di effettuare tali modifiche su quelli già venduti.

5) Prodotti contrassegnati nel catalogo con i simboli

5.1 L'installazione dei prodotti contrassegnati nel catalogo con i simboli    su un motociclo può incidere sulla omologazione dello stesso e sulla sua corrispondenza ai requisiti di legge e può portare il proprietario o l'utilizzatore del motociclo a violare la legge in vigore.

5.2 In relazione ai prodotti contraddistinti nel catalogo con i simboli    il consumatore è pertanto espressamente avvertito che: - sarà suo onere verificare che il loro utilizzo non sia contrario alle leggi in materia di omologazione e circolazione stradale in vigore nei paesi in cui avviene tale utilizzo;

- Ducati non risponde di eventuali conseguenze derivanti al consumatore nel caso in cui l'utilizzo di questi prodotti comporti la violazione di tali leggi.

1) Consumer standard warranty rights

1.1 Ducati Motor Holding S.p.A. - a sole shareholder Company, subject to the Management and Coordination activities of AUDI AG - (hereinafter "Ducati") - via Cavaliere Ducati, 3 - 40132 Bologna, Italy - warrants all new products included in the present catalogue for a period of twenty-four (24) months from delivery date by the dealer to the final purchaser. This warranty covers the manufacturing faults acknowledged and ascertained by Ducati in all the countries being part of Ducati sales and service network ("Official Network").

1.2 Purchase of the accessory entails the explicit acceptance of this standard Ducati warranty offered to purchasers, without prejudice to any other legal guarantees they are entitled to. The consumer is entitled to obtain the free repair or replacement of the defective product according to Ducati's own discretion.

1.3 The defective products replaced under warranty become property of Ducati.

1.4 This warranty does not prejudice the mandatory rights acknowledged to consumers by any applicable local laws, including, but not limited to, Directive 99/44/EC as transposed by their respective countries.

2) Exclusions

2.1 The warranty offered by Ducati does not cover:

a) the products used on motorcycles in any kind of sports competitions; b) the parts on hired motorcycles; c) the products showing defects originated by accidents, negligence or overload; d) the defects originated by normal wear, oxidation or bad weather conditions; e) the defects the consumer was aware of or could not be unaware of according to ordinary diligence upon product delivery and receipt; f) the parts which were disassembled, modified, installed and/ or repaired by people other than Official Network personnel or non-specialized workshops of equal quality; g) the products installed and/or assembled not in compliance with the updated assembly instructions included in the package or published on-line by Ducati; h) the faulty products due to misuse or abuse of the concerned product or motorcycle.

2.2 This standard warranty offered by Ducati on the product does not extend to the motorcycle to which the product is installed.

3) Consumer's obligations

3.1 The following indications shall be accomplished in order to maintain general

warranty conditions validity: a) keep the tax document certifying the purchase of the product involved showing the relevant purchase date; b) notify any possible defects to Ducati, via the Official Network, within 2 months from the day faults were detected; c) strictly comply with the instructions and warnings given by Ducati and coming with the product.

3.2 Failure to meet obligations under Section 3.1 will make this standard warranty issued by Ducati become null and void.

4) Liability



4.1 Ducati guarantees that the products contained in the present catalogue are suitable to the intended use of goods of the same type that have the properties declared by Ducati.



Ducati does not guarantee in any way that these products are suitable to other purposes than those they are manufactured for. Ducati disclaims all responsibility or liability for any defects due to misuse, actions or changes made by unauthorized third parties or by the customer, i.e. accidental or intentional damages occurred after product delivery.

4.2 Any defects or delays in repairs or replacements by the Official Network do not entitle the consumer to any compensation or warranty extension from Ducati.

4.3 Ducati reserves the right to make any changes and improvements to the products it markets, with no obligation to make such changes to the products sold prior to change introduction.

5) Products marked by the symbols on the catalogue

5.1 Fitting on a motorbike the products that, on the catalogue, are marked with these symbols    could affect the motorcycle type approval and compliance with the legal requirements and thus lead the owner or user to infringe the prevailing rules.

5.2 With reference to the products marked with these symbols    on the catalogue, the consumers are expressly warned that: - They will have to check that the use of such products does not infringe the prevailing national rules as for type approval and road circulation;

- Ducati disclaims any liability for any consequences which may arise for the consumer in case these products are used in violation of the prevailing rules.

1) Garantieanspruch des Verbrauchers

1.1 Ducati Motor Holding S.p.A. - Alleinaktionärsunternehmen - dem Management und der Koordination der Audi AG unterliegende Gesellschaft („Ducati“) - mit Sitz in Via Cavaliere Ducati Nr. 3, 40132 Bologna (Italien) - gewährt in allen Ländern, in denen ein offizielles Verkaufs- und Kundendienstnetz Ducati („Offizielles Verkaufsnetz“) besteht, auf die neuen, in diesem Katalog aufgeführten Produkte eine Garantie auf von Ducati festgestellte und als solche anerkannte Herstellungsfehler, und zwar für einen Zeitraum von vierundzwanzig (24) Monaten ab dem Datum ihrer Auslieferung durch den Verkäufer an den Endverbraucher.

1.2 Der Erwerb eines Zubehörs bringt die ausdrückliche Annahme der den Käufern, zu deren Gunsten auch gesetzliche Gewährleistung wirken, von Ducati gewährten vertraglichen Garantie mit sich. Die gegenständliche vertragliche Garantie erteilt dem Verbraucher nach Ermessen von Ducati entweder das Recht auf eine Reparatur oder auf den kostenlosen Austausch des defekten Produkts.

1.3 Die defekten und im Rahmen der Garantie ausgetauschten Produkte gehen in das Eigentum von Ducati über.

1.4 Die gegenständliche Garantie lässt die

unabdingbaren Rechte unberührt, die dem Verbraucher von den jeweiligen lokalen Gesetzesvorschriften, darunter beispielhaft und nicht erschöpfend, der von in den jeweiligen Ländern umgesetzten EG-Richtlinie 99/44/EG, zuerkannt werden.

2) Ausschlüsse

2.1 Die von Ducati gewährte Garantie ist nicht anwendbar:

a) bei Produkten, die an Motorrädern verwendet werden, die an Sportwettkämpfen welcher Art auch immer teilnehmen; b) bei Produkten, die an Motorrädern verwendet werden, die im Miet-service eingesetzt werden; c) bei Produkten, die Defekte aufweisen, die durch Unfälle, Nachlässigkeit oder Überbelastung entstanden sind; d) bei auf normalen Verschleiß, auf Oxydation oder auf Witterungseinflüsse zurückzuführenden Defekten; e) bei Defekten, die der Verbraucher kannte oder bei Anwendung der üblichen Sorgfalt bei der Übergabe des Produkts hätte erkennen müssen; f) bei Produkten, die von Personen ausgebaut, abgeändert, eingebaut bzw. repariert wurden, die nicht dem Offiziellen Verkaufsnetz oder spezialisierten Werkstätten gleicher Qualität gehören; g) bei Produkten, die nicht in Übereinstimmung mit der aktualisierten Montageanleitung, die in der Verpackung enthalten ist oder von Ducati online veröffentlicht wurde, installiert und/oder montiert wurden; h) bei fehlerhaften Produkten aufgrund von Missbrauch oder unsachgemäßer Verwendung des Produkts oder Motorrads.

2.2 Die von Ducati für das Produkt gewährte gegenständliche vertragliche Garantie erstreckt sich nicht auf das Motorrad, an dem das Produkt montiert wurde.

3) Verbraucherplichten

3.1 Für das Inkraftsetzen und zur Wahrung der Gültigkeit der gegenständlichen Garantie obliegt es dem Verbraucher: a) die Verkaufsquittung vorzulegen, die den Kauf des unter Garantie stehenden Produkts und das jeweilige Kaufdatum bestätigt; b) Ducati über das offizielle Verkaufsnetz innerhalb von 2 Monaten ab dem Tag, an dem sie erkannt wurden, über eventuelle Defekte zu informieren; c) sich strikt an die von Ducati gelieferten und dem Produkt beigelegten Anleitungen und Warnhinweise zu halten.

3.2 Im Falle der Nichteinhaltung der unter Punkt 3.1 angegebenen Pflichten kommt es zum Verfall der vorliegenden von Ducati gewährten vertraglichen Garantie.



4) Verantwortlichkeiten



4.1 Ducati garantiert, dass die in diesem Katalog aufgeführten Produkte für den Einsatz geeignet sind, der für Güter des gleichen Typs üblich ist und dass sie die von Ducati erklärte Qualität aufweisen. Ducati garantiert in keiner Weise für eine Eignung dieser Produkte für nicht bestimmungsgemäße Zwecke. Defekte, die sich auf einen unangemessenen Einsatz, auf seitens unbefugter Dritter oder vom Kunden vorgenommene Eingriffe oder Änderungen beziehungsweise auf nach der Auslieferung ungewollt entstandene oder absichtlich herbeigeführte Schäden zurückführen lassen, begründen keinerlei Haftung oder Verpflichtung auf Seiten von Ducati.

4.2 Eventuelle Defekte oder Verzögerungen, die bei Reparaturen oder Austauscharbeiten auftreten, die dem Offiziellen Verkaufsnetz anvertraut wurden, geben dem Verbraucher keinen Anspruch auf Schadensersatz seitens Ducati oder auf eine Verlängerung der vorliegenden Garantie.

4.3 Ducati behält sich das Recht vor, an den von ihr vertriebenen Produkten Änderungen und Verbesserungen anbringen zu können, ohne dass ihr daraus die Pflicht entsteht, diese Änderungen auch an den bereits verkauften Produkten anbringen zu müssen.

5) Im Katalog mit den Symbolen gekennzeichnete Produkte

5.1 Die Montage der im Katalog mit den Symbolen    gekennzeichneten Produkte am Motorrad kann zur Änderung der Zulassungsbedingungen desselben und dazu führen, dass es nicht mehr den gesetzlichen Anforderungen entspricht, was zu Folge haben kann, dass der Eigentümer oder der Fahrer des Motorrads das geltende Gesetz verletzt.

5.2 Im Hinblick auf die im Katalog mit den Symbolen    gekennzeichneten Produkte wird der Verbraucher hiermit ausdrücklich darauf hingewiesen, dass: - ihm die Pflicht obliegt, zu überprüfen, dass ihr Einsatz nicht gegen die gesetzlichen Vorschriften in Bezug auf die Zulassung und den Straßenverkehr derjenigen Länder verstößt, in denen dieser Einsatz erfolgt;

- Ducati keinerlei Haftung für etwaige Folgen für den Verbraucher übernimmt, falls der Einsatz dieser Produkte zur Verletzung dieser Gesetze führt.

1) Droits de garantie du consommateur

1.1 Ducati Motor Holding S.p.A. - Società Unipersonale - Società soumise à l'activité de Direction et Coordination de Audi AG - (ci-après dénommée « Ducati ») sise 40132 Bologna, Italie, via Cavaliere Ducati n. 3, - garantit les produits neufs énumérés dans ce catalogue, dans tous les pays où son réseau de vente et assistance agréé par Ducati est représenté (« Réseau Agréé »), pendant une période de vingt-quatre (24) mois à dater de leur livraison à l'acheteur final-consommateur par le revendeur, au regard des vices de fabrication vérifiés et reconnus comme tels par Ducati.

1.2 L'achat de l'accessoire implique l'acceptation expresse de la présente garantie conventionnelle Ducati offerte aux acheteurs qui bénéficient également des garanties légales. La présente garantie conventionnelle confère au consommateur le droit d'obtenir la réparation ou le remplacement gratuit du produit défectueux à la discrétion de Ducati.

1.3 Les produits défectueux, remplacés sous garantie deviennent la propriété de Ducati.

1.4 La présente garantie ne porte pas atteinte aux droits imprescriptibles reconnus au consommateur par les législations locales respectives, comme, sans restriction, la directive communautaire 99/44/CE telle qu'elle est transposée dans les pays respectifs.

2) Exclusions

2.1 La garantie offerte par Ducati n'est pas applicable :

a) aux produits utilisés sur les motocycles engagés dans toutes les compétitions sportives ; b) aux produits utilisés sur des motocycles dans les services de location ; c) aux produits qui ont des défauts résultant d'accidents, négligence ou surcharge ; d) aux défauts résultant de l'usure normale, oxydation ou action d'agents atmosphériques ; e) aux défauts que le consommateur connaissait ou qui ne pouvaient pas échapper à sa diligence lors de la livraison du produit ; f) aux produits démontés, modifiés, installés et/ou réparés par des personnes n'appartenant pas au Réseau Officiel ou par des ateliers non spécialisés de qualité équivalente ; g) aux produits installés et/ou posés de manière non conforme aux instructions de pose actualisées contenues dans l'emballage ou publiées en ligne par Ducati ; h) aux défauts de produits occasionnés par une utilisation impropre ou exaspérée du produit et/ou du motocycle.

2.2 La présente garantie conventionnelle offerte par Ducati sur le produit ne s'étend pas au motocycle sur lequel le produit a été installé.

3) Obligations du consommateur

3.1 Pour que cette garantie puisse prendre effet et demeurer valable, le consommateur se doit de : a) disposer du document fiscal attestant l'achat du produit sous garantie et faisant ressortir sa date ; b) notifier, par le Réseau Agréé, les défauts éventuels à Ducati dans les 2 mois suivant la constatation de ladite défectuosité ; c) observer strictement les modes d'emploi et les consignes fournis par Ducati et joints au produit lui-même.

3.2 L'irrespect des consignes figurant au point 3.1, entraîne l'annulation de cette garantie conventionnelle offerte par Ducati.

4) Responsabilité



4.1 Ducati garantit que les produits figurant dans ce catalogue sont adaptés à l'usage auquel sont normalement destinés les produits du même type et qu'ils possèdent les qualités déclarées par Ducati. Ducati ne garantit aucunement que ces produits



conviennent à des fins autres que celles pour lesquelles ils sont fabriqués. Les défauts découlant d'une utilisation impropre, d'interventions ou modifications réalisées par du personnel non agréé ou par le client lui-même, ou bien les dommages accidentels ou intentionnels survenus après la livraison, ne sauront en aucun cas engager ni la responsabilité de Ducati ni d'obligations de toute sorte.

4.2 Toute défectuosité ou tout retard dans les réparations ou remplacements effectués par le Réseau Agréé, n'entraînera aucun droit d'indemnisation du consommateur par Ducati ni ne prolongera la période de garantie figurant aux Conditions de Garantie.

4.3 Ducati se réserve le droit d'apporter toute modification et amélioration aux produits qu'elle commercialise, sans être obligée d'intervenir de la sorte sur les produits déjà vendus.

5) Produits du catalogue marqués par les symboles

5.1 L'installation sur un motocycle des produits du catalogue marqués par les symboles    peut avoir des retombées sur son homologation ainsi que sur le respect des prescriptions législatives, ce qui est susceptible d'entraîner une violation de la loi en vigueur de la part du propriétaire ou de l'utilisateur du motocycle.

5.2 Au regard des produits du catalogue marqués par les symboles    on met le consommateur à connaissance que : - il se doit de vérifier que leur utilisation ne soit pas en désaccord avec la réglementation en matière d'homologation et circulation routière en vigueur dans les pays où ils sont employés ; - aucune responsabilité ne saura engager Ducati pour les conséquences éventuellement occasionnées au consommateur, au cas où l'utilisation de ces produits entraînerait une violation de ces lois.

1) Derechos de garantía del comprador

1.1 Ducati Motor Holding S.p.A., - Sociedad Unipersonal, sujeta a la actividad de Dirección y Coordinación de Audi AG - (en adelante "Ducati") - con domicilio legal en via Cavaliere Ducati n. 3, 40132, Bolonia, Italia - garantiza en todos los países en los que está presente su red de venta y asistencia oficial Ducati (en adelante, "Red Oficial") los productos nuevos indicados en el presente catálogo, por un período de veinticuatro (24) meses desde la fecha de entrega del vendedor al comprador final, contra defectos de fabricación comprobados y reconocidos por Ducati.

1.2 La adquisición del accesorio conlleva la aceptación explícita de la presente garantía convencional Ducati ofrecida a los compradores a favor de quienes también se aplican las garantías legales. Esta garantía convencional confiere al comprador el derecho a obtener la reparación o la sustitución gratuita del producto defectuoso a discreción de Ducati.

1.3 Los productos defectuosos sustituidos en garantía pertenecen a Ducati.

1.4 La presente garantía se entiende sin perjuicio de los derechos inderogables reconocidos al comprador por las respectivas leyes locales como, a título de ejemplo no exhaustivo, la directiva comunitaria 99/44/CE, conforme a su transposición en los diferentes países.

2) Exclusiones

2.1 Las garantías ofrecidas por Ducati no es aplicable:

a) a los productos utilizados en motocicletas destinadas a competiciones deportivas de cualquier tipo; b) a los productos utilizados en las motocicletas destinadas al servicio de alquiler; c) a los productos con defectos derivados de siniestros, descuido o sobrecarga; d) a defectos derivados del desgaste debido al normal funcionamiento, oxidación o acción de agentes atmosféricos; e) a los defectos que el comprador conocía o no podía ignorar con la normal diligencia, en el momento de la entrega del producto; f) a los productos desmontados, modificados, instalados y/o reparados en talleres que no pertenecen a la Red Oficial o por talleres no especializados de igual calidad; g) a

los productos instalados y/o montados no en conformidad con las instrucciones de montaje actualizadas contenidas en el embalaje o publicadas online por Ducati; h) a los productos dañados por el uso inapropiado, o abuso del producto o de la motocicleta.

2.2 La presente garantía convencional ofrecida por Ducati sobre el producto no se extiende a la motocicleta en la cual el producto ha sido instalado.

3) Obligaciones del comprador

3.1 Con el fin de activar y mantener válida la presente garantía, el comprador tiene la obligación de: a) exhibir el documento fiscal comprobante de la adquisición del producto garantizado y la fecha correspondiente; b) comunicar eventuales defectos a Ducati, mediante la Red Oficial, dentro de los 2 meses de manifestarse los mismos; c) atenderse escrupulosamente a las instrucciones y advertencias indicadas por Ducati y adjuntas al producto.

3.2 En caso de no cumplir con lo previsto en el punto 3.1 se anula la validez de la presente garantía convencional ofrecida por Ducati.

4) Responsabilidad



4.1 Ducati garantiza que los productos incluidos en el presente catálogo son idóneos para el uso, como lo son habitualmente los bienes del mismo tipo, y que poseen las cualidades declaradas por Ducati.



Ducati no garantiza de manera alguna que dichos productos sean idóneos para fines diferentes de aquellos para los cuales han sido realizados. Los defectos derivados de uso inapropiado, de intervenciones o modificaciones efectuadas por terceros no autorizados o por el Cliente, o de daños accidentales o intencionales luego de la entrega, no darán lugar a ninguna responsabilidad u obligación por parte de Ducati.

4.2 Eventuales defectos o retrasos en las reparaciones o sustituciones realizadas por la Red Oficial, no conceden al comprador el derecho de indemnización alguna ni prórroga de la presente garantía.

4.3 Ducati se reserva el derecho a modificar y mejorar los productos que comercializa, sin la obligación de aplicar tales modificaciones a aquellos vendidos anteriormente.

5) Productos señalados en el catálogo con los símbolos

5.1 La instalación de los productos señalados en el catálogo con los símbolos    en una motocicleta puede incidir en la homologación de la misma y en su conformidad con los requisitos de ley, y puede causar que el propietario o quien utiliza la motocicleta a viole la ley en vigor.

5.2 En relación a los productos señalados en el catálogo con los símbolos,    el comprador queda expresamente advertido que: - será su obligación controlar que su utilización no sea contraria a las leyes en materia de homologación y circulación por carretera en vigor, en los países en los cuales se hace uso de los mismos;

- Ducati no responde de las consecuencias derivadas al comprados en el caso en que el uso de estos productos implique la violación de tales leyes.

1) Direitos de garantia do consumidor

1.1 A Ducati Motor Holding S.p.A., - Sociedade Unipessoal, sujeita à atividade de Direção e Coordenação da Audi AG - (a seguir denominada "Ducati") - com sede na Via Cavalieri Ducati n. 3, 40132, Bologna, Itália - garante em todos os países nos quais está presente a própria rede de venda e assistência oficial Ducati ("Rede Oficial") os produtos novos indicados neste catálogo, por um período de vinte e quatro (24) meses a partir da data da sua entrega do vendedor ao consumidor final, contra defeitos de fabricação constatados e reconhecidos pela Ducati.

1.2 A compra do acessório comporta a aceitação expressa da presente garantia convencional Ducati oferecida aos compradores para os quais também se aplicam as garantias legais. Esta garantia convencional confere ao consumidor o direito a obter o conserto ou a substituição gratuita do produto com defeito a critério da

Ducati.

1.3 Os produtos com defeito, substituídos dentro da garantia, tornam-se propriedade da Ducati.

1.4 A presente garantia não compromete de forma alguma os direitos inalienáveis conferidos ao consumidor pelas respectivas legislações locais, incluindo a título de exemplo e de maneira não exaustiva, a diretiva comunitária 99/44/CE conforme acolhida pelos respectivos países.

2) Excluições

2.1 A garantia oferecida pela Ducati não cobre:

a) os produtos utilizados em motos que façam parte de competições esportivas de qualquer tipo; b) os produtos utilizados em motos que façam parte de serviço de aluguel; c) os produtos que manifestem defeitos decorrentes de sinistros, negligência ou sobrecarga; d) os defeitos decorrentes de normal desgaste, oxidação ou ação de agentes atmosféricos; e) os defeitos que o consumidor conhecia ou não podia ignorar através do ordinário zelo no ato da entrega do produto; f) os produtos desmontados, alterados, instalados, e/ou consertados por indivíduos não pertencentes à Rede Oficial ou de oficinas não especializadas de igual qualidade; g) aos produtos instalados e/ou montados em desacordo com as instruções de montagem atualizadas contidas na embalagem ou publicadas online pela Ducati; h) os produtos com defeito devido ao uso impróprio ou ao abuso do produto ou da moto.

2.2 Esta garantia convencional oferecida pela Ducati sobre o produto não se estende à moto na qual o produto foi instalado.

3) Responsabilidades do consumidor

3.1 A fim de ativar e manter válida a presente garantia, o consumidor tem a responsabilidade de:

a) apresentar o documento fiscal que comprova a compra do produto garantido e a relativa data; b) comunicar eventuais defeitos à Ducati, através da Rede Oficial, dentro de 2 meses a partir do momento em que descobrir os denominados defeitos; c) respeitar à risca as instruções e advertências fornecidas pela Ducati e anexadas ao próprio produto.

3.2 No caso de não cumprimento do quanto previsto no ponto 3.1, a presente garantia convencional oferecida pela Ducati é anulada.

4) Responsabilidades



4.1 A Ducati garante que os produtos mencionados neste catálogo são adequados para o uso ao qual servem normalmente bens do mesmo tipo e que possuem as qualidades declaradas pela Ducati.



A Ducati não garante em algum modo que estes produtos sejam adequados para fins diversos daqueles para os quais foram produzidos. Os defeitos decorrentes de uso impróprio, de intervenções ou alterações efetuadas por terceiros não autorizados ou pelo cliente, ou por danos accidentais ou intencionais ocorridos após a entrega, não poderão dar origem a qualquer responsabilidade ou obrigação por parte da Ducati.

4.2 Eventuais defeitos ou atrasos nos consertos ou substituições confiados à Rede Oficial não dão direito ao consumidor a pretender qualquer pedido de indenização contra a Ducati, nem a qualquer extensão da garantia referida nesta garantia.

4.3 A Ducati se reserva o direito de efetuar alterações e melhorias nos produtos comercializados pela mesma, sem a obrigação de efetuar tais alterações nos produtos já vendidos.

5) Produtos marcados no catálogo com os símbolos

5.1 A instalação dos produtos marcados no catálogo com os símbolos    em uma moto pode incidir na homologação da mesma e na sua correspondência com os requisitos de lei, e pode levar o proprietário ou o usuário da moto a violar a lei em vigor.

5.2 Em relação aos produtos marcados no catálogo com os símbolos,    o consumidor está expressamente advertido que: - será sua responsabilidade verificar se a sua utilização não seja contrária às leis em matéria de homologação e circulação rodoviária em vigor nos países nos quais ocorre tal utilização;

- a Ducati não responde por eventuais consequências

decorrentes para o consumidor caso a utilização destes produtos envolva a violação de tais leis.

1) ユーザーの保証の権利

1.1 Ducati Motor Holding S.p.A. - 単独株主企業 Audi AG の管理運営会社 (以下「Ducati」という) 住所: Cavalieri Ducati, 3 - 40132 Bologna, Italy は、ディーラーが最終購入者に納品した日より24ヶ月間、本カタログに掲載された全ての製品 (新品) を保証します。この保証書は、Ducati販売およびサービスネットワーク (以下「正規ネットワーク」という) の一員である各国のDucatiが認めて確認した製造上の欠陥を対象とします。

1.2 アクセサリーを購入された場合、Ducatiが購入者に提供する本通常保証に同意したものとみなされるとともに、購入者に対する法的保証が適用されます。本通常保証は、ユーザーに、Ducatiの裁量による不良品の修理または交換を無料で受ける権利を付与します。

1.3 保証期間中に交換した不良品は、Ducatiの所有となります。

1.4 この保証書は、一例として各国が承認するEU指令99/44/ECなど、各地域条例によってユーザーに認められている侵害できない権利をかえることはありません。

2) 除外事項

2.1 Ducatiが提供する保証は、以下には適用されません。

a) あらゆる種類のスポーツ競技の車両に使用された製品。b) レンタル車両に使用された製品。c) 欠陥が事故、過失、過負荷によって引き起こされたものであることを示す製品。d) 通常の磨耗、酸化、あるいは環境中の成分との反応で引き起こされた欠陥。e) 製品の納品または受領前にユーザーが承諾した欠陥、または欠陥の状態が一般的な判断ではなく、個人的な判断でしか認められない欠陥。f) 正規ネットワークのメカニック以外の者、または同等の品質を有すると認められていない整備工場によって分解、改造、取り付け、修理された部品。g) パッケージに含まれている、またはDucatiがオンラインで公開している最新の組み立て説明書に準拠せずに設置や組み立てが行われた製品。h) 当該製品または車両の誤用または不正使用によって故障した製品。

2.2 Ducatiが製品に対して提供する本通常保証は、その製品を取り付けた車両まで保証するものではありません。

3) ユーザーの義務

3.1 一般保証条件の有効性を維持するため、以下の指示に従ってください。a) 購入日時が明記された製品購入証明書を保管すること。b) 欠陥が発見された日から2ヶ月以内に正規ネットワークを通じてDucatiに通知すること。c) Ducatiが供給する、製品付属の説明書および警告にきちんと従うこと。

3.2 3.1項を遵守されない場合 本通常保証書は無効になります。

4) 責任



4.1 Ducatiは、本カタログに掲載されている製品が、その使用目的に適合し、Ducatiが言明する特性を有していることを保証します。



Ducatiは、いかなる場合も、これらの製品がその製造目的とは異なる目的に適合していると保証することはありません。Ducatiは、無認可の第三者またはユーザーが行った誤用、行為、または変更によって生じた欠陥、すなわち納品後に生じた突発的あるいは意図的な損傷に対する責任または義務を負わないものとします。

4.2 正規ネットワークによる修理または交換の不良または遅れであっても、ユーザーがDucatiから補償または保証期間延長を受けることはできません。

4.3 Ducatiはその販売する製品にあらゆる変更および改良を行う権利を保有し、変更導入前に販売された製品に対してかかる変更を行う義務はありません。

5) カタログで「

5.1 カタログ掲載の「  

5.1 カタログ掲載の「  

5.2 カタログの「  

1) 消費者修修权

1.1 为单一股东公司的杜卡迪摩托控股股份有限公司 (以下简称“杜卡迪”) 隶属于奥迪公司, 其注册办事处位于意大利博洛尼亚市via Cavalieri Ducati大街3号, 邮编40132。在每个存在杜卡迪官方销售和服务网点 (官方网点) 的国家中, 如果本目录中的新产品在销售商向最终消费者交货之日起的二十四 (24) 个月内出现生产瑕疵, 杜卡迪会在核实后提供保修服务。

1.2 购买配件意味着明确接受由杜卡迪向购买人提供的常规保修和法定保修。此常规保修允许消费者享有缺陷产品免费维修或更换的服务, 该服务是否执行由

杜卡迪核实后决定。

1.3 在保修期内进行更换的缺陷产品归杜卡迪所有。
1.4 本保修不影响相关地方法律赋予消费者的不可违抗的权益，包括但不限于在各个国家实施的99/44/CE号欧盟指令。

2) 例外

2.1 杜卡迪所提供的保修不适用于以下情况：

a) 各种体育竞赛类摩托车所用产品； b) 租赁类摩托车所用产品； c) 由事故、疏忽或超载所造成的缺陷； d) 由正常磨损、氧化或天气因素所造成的缺陷； e) 在产品交付时，消费者已知的或由于疏忽而未发现的缺陷； f) 由非官方网点人员或不具备同类资格的维修车间所进行过拆卸、修改、安装和/或维修的产品； g) 不按照杜卡迪网上或包装上的安装说明进行安装的产品； h) 不当使用或滥用产品或摩托车而造成的缺陷产品。

2.2 杜卡迪所提供的此常规保修不包括装有产品的摩托车。

3) 消费者义务

3.1 为了激活并维持该保修的有效性，消费者有义务： a) 出示证明购买了该保修产品并带有购买日期的发票； b) 在发现缺陷之日起2个月内，通过官方网点向杜卡迪说明情况； c) 严格遵守由杜卡迪与产品一起提供的警告和说明。

3.2 如不遵守3.1条所述规定，杜卡迪所提供的此常规保修将失效。

4) 责任

4.1 杜卡迪保证目录中的产品可用于同类产品所拥有的一般用途，并具备杜卡迪所声明的质量。

杜卡迪对于产品生产用途之外的任何其他用途不提供任何保障。由未经授权的第三方或客户本身进行的不当使用、干预或更改，抑或在交付后偶然或蓄意损坏造成的缺陷，杜卡迪将不承担任何责任或义务。

4.2 如果消费者将产品交由官方网点进行维修或更换的过程出现延误或问题，消费者无权向杜卡迪索要赔偿或要求延长本保修期限。

4.3 杜卡迪保留在不提前通知的情况下对所售产品进行修改和优化的权力，并且有权不对已售产品进行所述修改。

5) 目录中带符号的产品

5.1 如果在摩托车上安装目录中带符号的产品，这可能需获得相关批准且注意是否符合法律规定，且它的安装有可能会对导致摩托车所有者或使用者违反现行法律。

5.2 关于目录中带符号的产品，在此明确提醒消费者：- 您有义务确认此类产品的使用不会违反您所在国家的道路交通法和不需要相关批准；

- 如果消费者在使用这些产品时违反了上述法律，杜卡迪不对其所导致的后果负责。

Le note e/o descrizioni del presente masterbook possono contenere riferimenti a codici accessorio che non hanno più una loro scheda dedicata; trattasi di accessori ancora in piccole quantità ordinabili ma non inseriti nella documentazione relativa al nuovo Model Year.

The notes and/or descriptions of this masterbook may contain references to accessory part no. that no longer have their own dedicated sheet. These are accessories that are still in small quantities that can be ordered but not included in the documentation for the new Model Year.

Die Hinweise und/oder Beschreibungen dieses Masterbooks können Hinweise auf Zubehör-Artikelnummern enthalten, für die es keine eigene Karte mehr gibt. Hierbei handelt es sich um in noch in kleinen Mengen verfügbares Zubehör, das zwar noch bestellt werden kann, aber nicht in der Dokumentation für das neue Model Year enthalten ist.

Les notes et/ou les descriptions contenues dans ce Masterbook peuvent présenter des références à des codes d'accessoires qui ne possèdent plus de fiche leur étant attribuée ; il s'agit d'accessoires encore disponibles en petites quantités qu'il est possible de commander, mais qui ne figurent pas dans la documentation relative au nouveau Model Year.

Las notas y/o descripciones del presente masterbook pueden contener referencias a códigos de accesorios que ya no tienen una ficha específica propia; se trata de accesorios que se pueden ordenar aún en pequeñas cantidades pero que no están incluidos en la documentación relativa al nuevo Model Year.

As notas e/ou descrições deste masterbook podem conter referências com códigos de acessório que já não têm sua própria ficha dedicada; estes são acessórios ainda em pequenas quantidades que podem ser encomendados, mas não incluídos na documentação relativa ao novo Ano-Modelo.

本マスターブックの注記や説明には、専用の仕様書が既に存在しないアクセサリの参照コードが含まれている場合があります。これらは少数の在庫があり注文が可能なアクセサリですが、新しいモデルイヤー関連資料には掲載されていません。

本目录中的注释和/或说明可能包含对于已不再有专用卡片的配件代码的引用；这些配件仍然可以少量订购，但已不列入新的年度型号文件中。



Guidare una moto è il modo più entusiasmante per godere la strada, offrire il massimo della sicurezza al motociclista è l'impegno di Ducati.
Le Ducati sono sempre più maneggevoli, affidabili ed equipaggiate per garantire la massima sicurezza attiva ed esaltare il piacere di guida. L'abbigliamento tecnico è realizzato con materiali sempre più evoluti per un'adeguata protezione ed una maggiore visibilità. La sicurezza di chi va in moto è l'impegno di Ducati.
Per maggiori informazioni visita la sezione sicurezza del sito Ducati.

Riding a motorcycle is the most thrilling way to enjoy the open road and Ducati is committed to providing the motorcyclist with nothing less than the maximum safety. Ducati motorcycles are ever-easier to handle, reliable and equipped to maximize both active safety and riding pleasure; our motorcycle apparel is made from cutting-edge materials to provide exceptional protection and styled to enhance visibility. Ducati: fully focused on rider safety.
For further information go to the safety section of the official Ducati website.

Motorradfahren ist ein atemberaubendes Erlebnis. Ducati hat es sich zur Aufgabe gemacht, dieses Erlebnis für alle Motorradfahrer so sicher wie möglich zu gestalten. Die Motorräder aus Borgo Panigale sind handlich, leistungsstark, zuverlässig und so ausgestattet, dass sie das Maximum an aktiver Sicherheit gewährleisten. Darüber hinaus bietet Ducati die passende Motorradkleidung zum Bike. Diese sieht nicht nur stylisch aus und unterstreicht den Fahrspaß, sondern sorgt dank moderner, fortschrittlicher Hightech-Materialien für zusätzlichen Schutz, sowie besserer Erkennbarkeit im Straßenverkehr. Sicherheit ist die Verpflichtung von Ducati.
Weitere Informationen finden Sie unter „Sicherheit“ der Ducati Website.

Conduire une moto est la façon la plus enthousiasmante de profiter de la route, c'est pourquoi Ducati s'engage afin d'offrir le maximum de la sécurité aux motocyclistes. Les motos Ducati sont toujours plus maniables, fiables et équipées pour garantir une sécurité active maximale et exalter le plaisir de conduire ; l'habillement technique est réalisé dans des matières toujours plus évoluées pour une protection adéquate et une plus grande visibilité. Ducati s'engage pour la sécurité de tous ceux qui font de la moto.
Pour de plus amples informations, visitez la section sécurité du site Ducati.

Conducir una moto es la manera más entusiasmante de disfrutar la carretera, ofrecer el máximo de seguridad al motociclista es el compromiso de Ducati. Las motos Ducati son siempre más ágiles, proporcionan mayor confianza y van más equipadas para garantizar la máxima seguridad activa y evidenciar el placer de la conducción; la indumentaria técnica se realiza con materiales cada vez más evolucionados, para una adecuada protección y una mayor visibilidad. La seguridad de quien va en la moto es el compromiso de Ducati.
Para mayor información visita la sección seguridad de la página web Ducati.

Pilotar uma motocicleta é a maneira mais emocionante de aproveitar a estrada, e a Ducati está comprometida em oferecer ao motociclista nada menos do que a máxima segurança. As motocicletas Ducati são cada vez mais fáceis de utilizar, são confiáveis e estão equipadas para maximizar tanto a segurança como o prazer de pilotar; nossos equipamentos são feitos com materiais de ponta para oferecer uma proteção excepcional e são projetados para melhorar a visibilidade. Ducati: totalmente voltados para a segurança do motociclista.
Para mais informações, consulte a seção sobre segurança no site oficial da Ducati.

バイクに乗って走る、それはとても魅力的なことです。そしてライダーに最大限の安全を提供することは、ドゥカティの責任です。最大限の安全性を保証し、魅力的なライディングを実現するため、ドゥカティは常に、高次元の信頼性と操縦性、安全性を実現したモーターサイクルを作り出しています。また高性能のプロテクター類は、常に最先端の素材を採用してライダーを適切に保護するとともに、被視認性の向上にも貢献します。ライダーの安全を守ること、それがドゥカティの責任なのです。詳しい情報については弊社ホームページをご覧ください。

驾驶摩托车是享受公路最令人兴奋的方式，为骑手提供最大的安全度是杜卡迪的承诺。杜卡迪在确保最大的主动安全性和提高驾驶乐趣方面将越来越易于管理、更加可靠并易于装备。科技服饰始终采用最先进的材料制成，以提供充分的保护和更大的可视性。骑手的安全是杜卡迪不变的承诺。
欲了解更多信息，请访问杜卡迪网站安全专区。

Ducati Motor Holding spa
www.ducati.com

Via Cavaliere Ducati, 3
40132 Bologna, Italy
Ph. +39 051 6413111
Fax +39 051 406580

A Sole Shareholder Company
A Company subject to the Management
and Coordination activities of AUDI AG



WDW2022
WORLD DUCATI WEEK
22nd - 24th July / Misano, Italy
wdw.ducati.com

Cod. 91750159

Developed with



Technical partner

